

Hisense

life reimagined

MANUAL DE UTILIZARE

Citiți cu atenție acest manual de utilizare înainte de a utiliza mașina și păstrați-l pentru consultare ulterioară.

WF7S1247BW

WF7S1247B*





RO

Română

Această mașină de spălat este destinată exclusiv uzului casnic.

Vă rugăm să nu îl utilizați pentru rufe etichetate ca nefiind adecvate pentru spălarea la mașină.

Următoarele simboluri utilizate în manual au următoarele semnificații:

-  Informații, sfaturi sau recomandări
-  Avertisment - pericol general
-  Avertisment - pericol de electrocutare
-  Avertisment - pericol de suprafață fierbinte
-  Avertisment - pericol de incendiu



Este important să citiți cu atenție instrucțiunile.

CUPRINS

4	MĂSURI DE SIGURANȚĂ	INTRODUCERE
12 13	DESCRIEREA MAȘINII SPECIFICAȚII	
14 15 16 17 17 18 19 19 20 22	INSTALARE ȘI RACORDARE Îndepărtarea șuruburilor de transport Mutarea și transportul după instalare Locație Picioare reglabile Distanțe de instalare Racordarea la alimentarea cu apă Aquastop Racordarea și fixarea furtunului de evacuare Racordarea la sursa de alimentare cu energie electrică	PREGĂTIREA ÎNAINTE DE PRIMA UTILIZARE
23	ÎNAINTE DE PRIMA UTILIZARE	
24 24 25 32 34 41 42	PROCESUL DE SPĂLARE, PAS CU PAS (1-6) Pasul 1: Țineți cont de etichetele de pe rufe Pasul 2: Pregătirea procesului de spălare Pasul 3: Alegerea programului de spălare Pasul 4: Selectarea setărilor și funcțiilor suplimentare Pasul 5: Pornirea unui program de spălare Pasul 6: Sfârșitul programului de spălare	ETAPELE PROCESULUI DE SPĂLARE
43	ÎNTRERUPEREA ȘI MODIFICAREA PROGRAMULUI	
44 45 45 46 47 48	DESCHIDEREA UȘII ÎN SITUAȚII DE URGENȚĂ ÎNȚREȚINERE ȘI CURĂȚARE Curățarea compartimentului pentru detergent Curățarea furtunului de apă, a locașului distribuitorului de detergent și a garniturii de cauciuc a ușii Curățarea filtrului pompei Curățarea exteriorului	CURĂȚAREA ȘI ÎNȚREȚINEREA
49 49 50	SOLUȚIONAREA PROBLEMELOR Ce să fac...? Soluționarea problemelor și coduri de eroare	
51 52 54 55 56	RECOMANDĂRI ȘI UTILIZARE ECONOMICĂ Sfaturi pentru îndepărtarea petelor ELIMINARE CONSUM TIPIC DE ENERGIE Conectarea aparatului dvs. la aplicația ConnectLife	SOLUȚIONAREA PROBLEMELOR DIVERSE

MĂSURI DE SIGURANȚĂ



Citiți cu atenție instrucțiunile de utilizare înainte de a utiliza mașina de spălat.

Nu utilizați mașina de spălat fără a citi și înțelege aceste instrucțiuni înainte de a o utiliza pentru prima dată.

Aceste instrucțiuni de utilizare sunt furnizate cu mai multe modele de mașini de spălat. Prin urmare, este posibil ca unele funcții sau setări să nu fie disponibile pe mașina dvs.

Nerespectarea instrucțiunilor sau utilizarea necorespunzătoare a mașinii poate duce la deteriorarea rufelor sau a mașinii sau rănirea utilizatorului. Păstrați manualul de instrucțiuni la îndemână, în apropierea mașinii.

Această mașină este destinată exclusiv uzului casnic. În cazul în care mașina este utilizată în scopuri profesionale, în scopuri lucrative sau în scopuri care depășesc utilizarea normală într-o gospodărie, sau dacă mașina este utilizată de o persoană care nu este consumator, perioada de garanție va fi cea mai scurtă perioadă de garanție prevăzută de legislația relevantă.

Urmați în mod corespunzător instrucțiunile de instalare a mașinii și de racordare la rețeaua de alimentare cu apă și energie electrică (a se vedea capitolul „INSTALARE ȘI RACORDARE”).

Racordarea la rețeaua de alimentare cu apă și cu energie electrică trebuie executată de un tehnician sau expert cu pregătire adecvată.

Orice reparație și întreținere referitoare la siguranță sau performanță trebuie efectuată de experți calificați.

Pentru a evita pericolele, un **cablu de alimentare deteriorat** poate fi înlocuit numai de către producător, un tehnician sau o persoană autorizată.

Înainte de a racorda mașina la sursa de alimentare cu energie electrică, așteptați cel puțin 2 ore până când aceasta ajunge la temperatura camerei.

Acest produs trebuie să fie întreținut de un centru de reparații autorizat, folosind numai piese de schimb aprobate.

NU încercați să reparați de unul singur aparatul. Reparațiile efectuate de persoane neexperimentate pot cauza răni sau disfuncționalități mai grave. Consultați centrul de reparații local și utilizați întotdeauna piese de schimb originale.

În caz de racordare sau utilizare incorectă sau de reparare de către o persoană neautorizată, utilizatorul va suporta costurile de reparație pentru orice daune care nu sunt acoperite de garanție.

Nu racordați mașina la sursa de alimentare cu energie electrică folosind un prelungitor.

Nu racordați mașina la sursa de alimentare cu energie electrică folosind un dispozitiv de comutare extern, cum ar fi un temporizator, și nu o racordați la o sursă de alimentare cu energie electrică care este pornită și oprită în mod regulat.

Nu racordați mașina la o priză electrică destinată sarcinilor mici.

Priza de alimentare cu energie electrică trebuie să fie împământată în condiții de siguranță, iar alimentarea cu apă nu trebuie să fie blocată.

Nu instalați mașina într-un loc unde temperatura poate scădea sub 5°C, în caz contrar, piesele pot fi deteriorate în cazul înghețării apei.

Așezați mașina pe o bază solidă (beton) plană și stabilă.

În cazul în care mașina este amplasată pe o bază ridicată, aceasta trebuie să fie asigurată suplimentar pentru a nu se răsturna.

Înainte de prima utilizare, îndepărtați șuruburile de transport, deoarece pornirea unei mașini blocate poate duce la daune grave (a se vedea capitolul „INSTALARE ȘI RACORDARE/ Îndepărtarea șuruburilor de transport”). Garanția va fi anulată în cazul unor astfel de daune.

Pentru a racorda mașina la rețeaua de alimentare cu apă, asigurați-vă că utilizați furtunul de apă și garniturile furnizate. Presiunea apei trebuie să se situeze în intervalul 0,1-1 MPa (1-10 bar; 1-10 kp/cm²; 10-100 N/cm²).

Utilizați întotdeauna un furtun de apă nou pentru a racorda mașina la rețeaua de alimentare cu apă; nu refolosiți un furtun de apă vechi.

Capătul furtunului de evacuare trebuie să ajungă în sistemul de scurgere.

Înainte de pornirea ciclului de spălare, apăsați ușa în locul indicat până când se blochează în poziție. Ușa nu poate fi deschisă în timpul funcționării mașinii.

După ciclul de spălare, închideți robinetul de apă și scoateți ștecherul de alimentare.

Utilizați numai detergenți destinați spălării la mașină și îngrijirii rufelor. Nu ne asumăm răspunderea pentru deteriorarea sau decolorarea garniturilor și a pieselor din plastic ca urmare a utilizării agenților de înălbire sau colorare.

Pentru îndepărtarea calcarului, utilizați numai detartranți cu protecție anticorozivă adăugată (utilizați numai detartranți necorozivi). Urmați instrucțiunile producătorului. Finalizați procesul de îndepărtare a calcarului cu mai multe cicluri de clătire sau prin rularea programului **Drum Clean (Curățare tambur)** (program de autocurățare) pentru a elimina orice agent rezidual (oțet etc.).

 Nu utilizați detergenți care conțin solvenți, deoarece acest lucru ar putea duce la degajarea de gaze otrăvitoare, la deteriorarea mașinii și la riscul de incendiu și explozie.

Mașina nu este destinată utilizării de către persoane (inclusiv copii) cu deficiențe fizice sau mentale sau persoane fără experiență și cunoștințe. Aceste persoane trebuie instruite cu privire la utilizarea mașinii de către o persoană responsabilă pentru siguranța lor.

Garanția nu acoperă consumabilele, deviațiile minore de culoare, creșterea zgomotului care rezultă din uzura aparatului și defectele estetice ale componentelor, care nu afectează funcționalitatea și siguranța aparatului.

SIGURANȚA COPIILOR

Înainte de a închide ușa mașinii și de a porni programul, asigurați-vă că în tambur nu se află decât rufe. Asigurați-vă că niciun copil nu a intrat în tambur și a închis ușa din interior.

Nu lăsați detergentul și balsamul la îndemâna copiilor.

Activați funcția Blocare acces copii. A se vedea capitolul „SELECTAREA SETĂRILOR ȘI FUNCȚIILOR SUPLIMENTARE/ Blocare acces copii”.

Nu lăsați copiii mai mici de trei ani să se apropie de aparat, cu excepția cazului în care se află sub supraveghere permanentă.

Mașina este fabricată în conformitate cu normele de siguranță aplicabile.

Această mașină poate fi utilizată de copii cu vârsta de 8 ani și peste, precum și de persoane cu capacități fizice, senzoriale sau mentale reduse sau cu lipsă de experiență și cunoștințe, dar numai dacă acestea sunt supravegheate în timpul utilizării mașinii, dacă au primit instrucțiuni privind utilizarea

În siguranță a mașinii și dacă înțeleg pericolele unei utilizări necorespunzătoare. Asigurați-vă că copiii nu se joacă cu mașina.

Este interzisă curățarea mașinii sau efectuarea de sarcini de întreținere de către copii fără supraveghere.

PERICOL DE SUPRAFAȚĂ FIERBINTE

În timpul ciclurilor de spălare, este posibil ca ușa tamburului să se încălzească. Aveți grijă să evitați arsurile. Asigurați-vă că copiii nu se joacă lângă geamul ușii.

PROTECȚIE ÎMPOTRIVA REVĂRSĂRII APEI (CÂND MAȘINA ESTE PORNITĂ)

În cazul în care nivelul apei din mașină crește peste nivelul normal, se va activa protecția împotriva excesului de apă. Acesta va opri alimentarea cu apă și va începe pomparea apei. Programul este întrerupt și este raportată o eroare.

TRANSPORT DUPĂ INSTALARE

Dacă intenționați să mutați mașina după ce a fost instalată, instalați șuruburile de transport (a se vedea capitolul „INSTALARE ȘI RACORDARE/Mutarea și transportul după instalare”). Înainte de a introduce șuruburile de transport, deconectați mașina de la sursa de alimentare cu energie electrică!

În cazul în care cablul de alimentare este deteriorat, acesta trebuie înlocuit de către producător, de către agentul său de service sau de către persoane cu calificare similară pentru a evita orice pericol.

Apa scursă în timpul unui ciclu de spălare sau uscare la temperatură ridicată este fierbinte. Nu atingeți apa.

Nu deschideți ușa mașinii cu forța în timp ce aceasta funcționează (spălare/uscare/centrifugare la temperaturi înalte).

Nu utilizați mașina dacă au fost folosite substanțe chimice industriale pentru curățare.

Nu permiteți acumularea de scame în jurul mașinii.

Asigurați o ventilație adecvată pentru a evita refluxul de aer din mașină în încăpere, deoarece acesta poate provoca incendii.

Articolele murdărite cu substanțe precum uleiul de gătit, acetona, alcoolul, benzina, kerosenul, substanțele de îndepărtare a petelor, terebentina, ceara și produsele de îndepărtare a cerii trebuie spălate în apă fierbinte cu o cantitate suplimentară de detergent înainte de a fi spălate în mașină.

Articolele precum spuma de cauciuc (spumă de latex), căștile de duș, textilele impermeabile, articolele cu dublură de cauciuc și hainele sau pernele prevăzute cu pernuțe de spumă de cauciuc nu trebuie spălate în mașină.

Balsamurile de rufe sau produsele similare trebuie utilizate conform instrucțiunilor de utilizare a balsamului de rufe.

Scoateți toate obiectele, cum ar fi brichetele și chibriturile, din buzunarele hainelor.

AVERTIZARE: Nu racordați mașina la sursa de alimentare cu energie electrică folosind un dispozitiv de comutare extern, cum ar fi un temporizator, și nu o racordați la o sursă de alimentare cu energie electrică care este pornită și oprită în mod regulat.

În cazul mașinilor cu orificii de ventilație situate în partea de bază, asigurați-vă că acestea nu sunt obstrucționate.

Mașina nu trebuie instalată într-un loc în care ușa sa nu poate fi deschisă complet fără restricții.

Aerul evacuat nu trebuie să fie evacuat într-un coș utilizat pentru evacuarea fumului de la aparatele care ard gaz sau alți combustibili.

DESCRIEREA MAȘINII

FAȚĂ

- 1 Unitatea de comandă
- 2 Butonul de selectare a programului
- 3 Compartimentul pentru detergent
- 4 Ușă
- 5 Plăcuța cu date tehnice
- 6 Capacul filtrului pompei

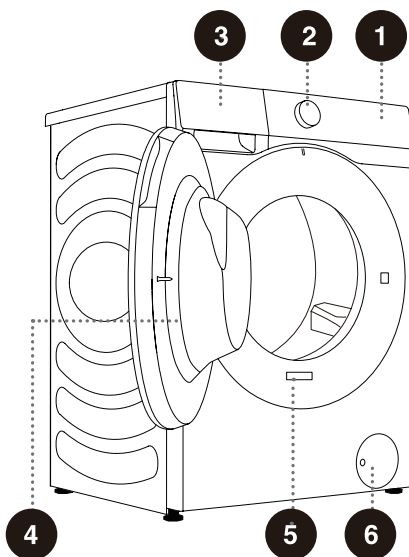

SPATE

- 1 Furtun de apă
- 2 Cablu de alimentare
- 3 Furtun de evacuare
- 4 Picioare reglabile
- 5 Șuruburi de transport

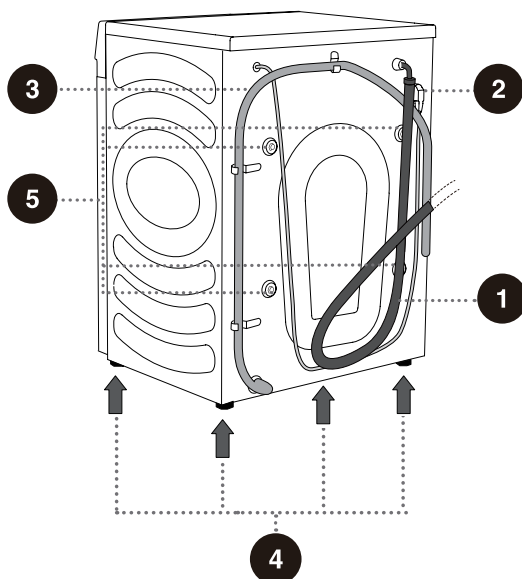

⚠ Ilustrațiile din acest manual sunt doar cu titlu de referință. Deoarece produsele noastre sunt supuse îmbunătățirii continue, aspectul, culoarea și părțile funcționale ale produsului dvs. real pot diferi de ilustrații.

SPECIFICAȚII

(ÎN FUNCȚIE DE MODEL)

Plăcuța cu date tehnice este montată pe peretele frontal al ușii mașinii (a se vedea capitolul „DESCRIEREA MAȘINII”).

Capacitate maximă	12 kg
Greutate	73 kg
Tensiune nominală	220-240 V~
Putere nominală	1750 W
Frecvență	50 Hz

Dimensiuni (mm)

Index	Dimensiune (mm)
A	595
B	845
C	610
D	640
E	670
F	1150

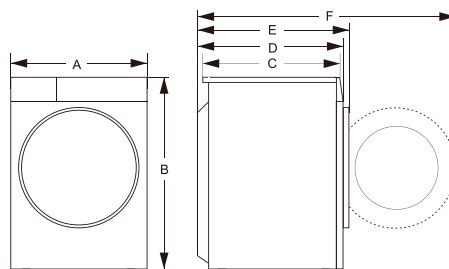

Plăcuța cu date tehnice

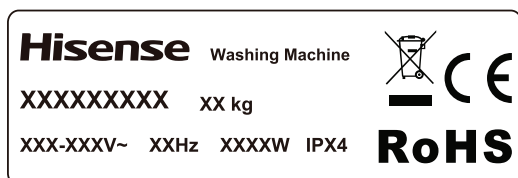

⚠ Înainte de a racorda mașina la sursa de alimentare cu energie electrică, așteptați cel puțin 2 ore până când aceasta ajunge la temperatura camerei.

INSTALARE ȘI RACORDARE

☞ Scoateți toate ambalajele (a se vedea capitolul „ELIMINARE”). Când despaquetați, asigurați-vă că nu deteriorați mașina cu un obiect ascuțit. Nu lăsați materialul de ambalare (pungi de plastic, alte piese din plastic etc.) la îndemâna copiilor.

Verificați dacă mașina este deteriorată. Dacă suspectați că mașina este deteriorată, nu o utilizați și contactați imediat Serviciul post-vânzare.

Mașina este livrată cu un set de suport care include:

- Instrucțiuni de utilizare;
- 4 dopuri de plastic;
- Furtun de alimentare;
- Suport pentru furtun de evacuare;
- Cheie;
- Placa de reducere a zgomotului.

Asigurați-vă că sunt furnizate toate piesele enumerate mai sus.

CUM SE INSTALEAZĂ PLACA DE REDUCERE A ZGOMOTULUI

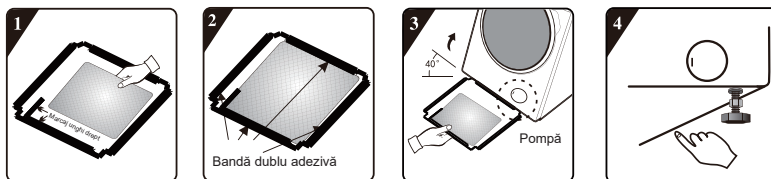

1. Înainte de a instala placa de reducere a zgomotului, aliniați și lipiți lâna fonoabsorbantă cu și de-a lungul marcajului unghiului drept de pe placa de reducere a zgomotului (această procedură nu este necesară pentru unele modele care nu sunt echipate cu lâna fonoabsorbantă).
2. Îndepărtați hârtia de protecție de pe banda dublu adezivă de pe cele patru laturi ale plăcii de bază.
3. Înclinați mașina la un unghi de 40° și orientați partea cu decupajul în unghi drept spre partea frontală a mașinii de spălat, așa cum este indicat în imagine. Pozitionați latura cu decupajul în unghi oblic între cele două șuruburi ale picioarelor din partea din spate a mașinii de spălat, asigurându-vă că se încadrează perfect. Apoi, montați placa de reducere a zgomotului și asigurați-vă că aceasta se află în contact strâns cu partea de jos a mașinii de spălat.
4. Fixați cu mâna banda dublu adezivă de pe cele patru laturi pentru a asigura o prindere strânsă a plăcii de reducere a zgomotului de corpul mașinii.

ÎNDEPĂRTAREA ȘURUBURILOR DE TRANSPORT

⚠ Înainte de prima utilizare a mașinii, trebuie îndepărtate șuruburile de transport. O mașină blocată poate fi deteriorată atunci când este pornită. Garanția va fi anulată în cazul unor astfel de daune.

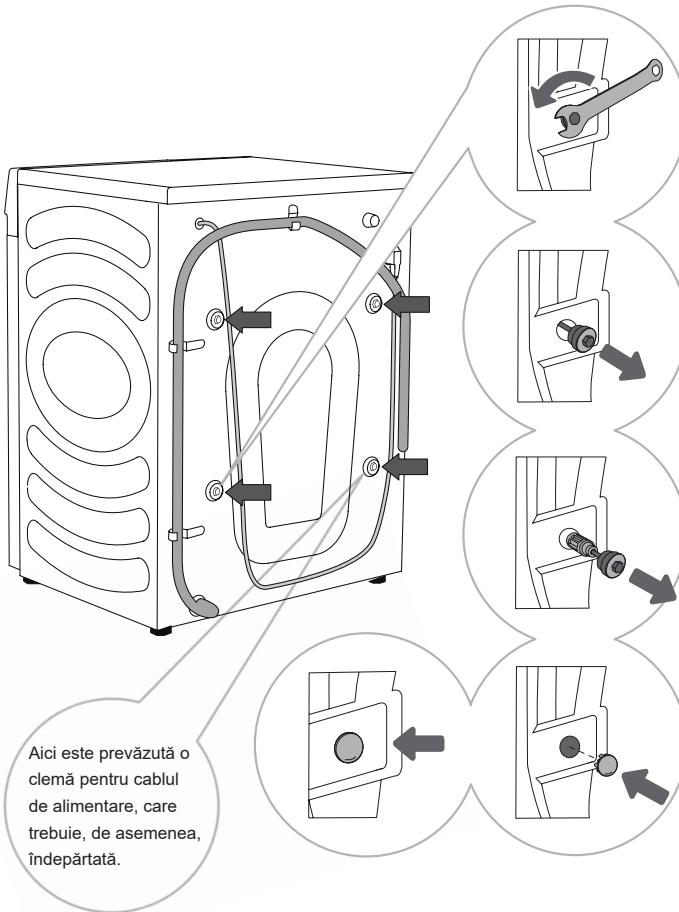

1 Dați la o parte furtunurile și, cu ajutorul unei chei de fixare, slăbiți cele 4 șuruburi de pe partea din spate a mașinii, rotindu-le în sens invers acelor de ceasornic, după cum indică săgeata. Slăbiți-le cu aproximativ 30 mm (nu complet).

2 Trageți toate cele 4 șuruburi de transport pe orizontală.

3 Scoateți șuruburile de transport împreună cu partea de cauciuc și cea de plastic.

4 Acoperiți cele 4 orificii pentru șuruburi cu capacele din plastic. Capacele de plastic sunt furnizate în pungă de accesorii (setul de suport) împreună cu manualul de instrucțiuni.

⚠ Păstrați șuruburile de transport pentru transportul ulterior al mașinii (pentru a reinstala șuruburile de transport, urmați procedura de mai sus în ordine inversă).

MUTAREA ȘI TRANSPORTUL DUPĂ INSTALARE

☞ Pentru a muta mașina după ce a fost instalată, trebuie reinstalate șuruburile de transport pentru a preveni deteriorarea cauzată de vibrațiile din timpul transportului (a se vedea capitolul „INSTALARE ȘI RACORDARE/Îndepărtarea șuruburilor de transport”). Dacă ați pierdut șuruburile de transport, acestea pot fi comandate de la producător.

⚠ După transport, mașina trebuie lăsată să stea nemișcată timp de cel puțin două ore înainte de a fi conectată la rețeaua electrică. Aparatul trebuie instalat și racordat de către un tehnician calificat.

⚠ Citiți cu atenție instrucțiunile de utilizare înainte de a racorda mașina. Daunele rezultate din racordarea sau utilizarea incorectă a mașinii nu vor fi acoperite de garanție.

LOCAȚIE

☞ Podeaua pe care este amplasată mașina trebuie să aibă o bază din beton. Aceasta trebuie să fie curată și uscată; în caz contrar, mașina poate aluneca. De asemenea, curățați partea inferioară a picioarelor reglabile.

☞ Mașina trebuie să stea la nivel și stabil pe o bază solidă.

PICIOARE REGLABILE

Utilizați o nivelă cu bulă de aer și cheia furnizată.

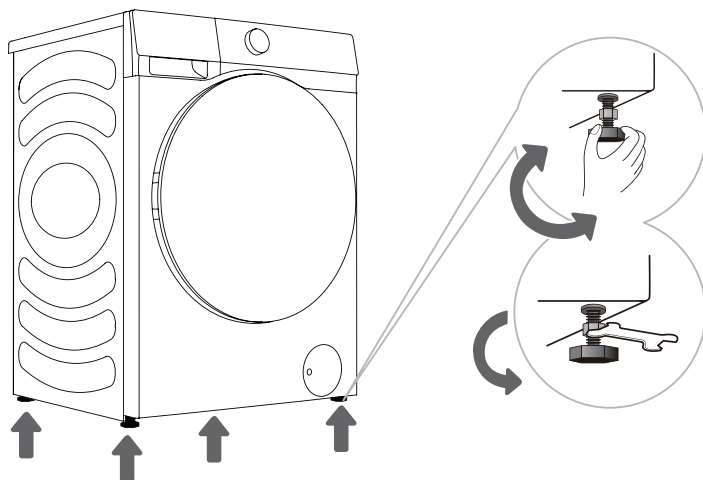

.....
1 Rotiți picioarele reglabile pentru a echilibra mașina. Picioarele permit nivelarea cu +/- 2 cm.
.....

2 După reglarea înălțimii picioarelor, strângeți ferm piulițele de blocare (contrapiulițe) rotindu-le spre partea de jos a mașinii cu ajutorul cheii furnizate ↑ (a se vedea figura).

☞ O mașină denivelată poate provoca vibrații, alunecare și funcționare zgomotoasă. Nivelarea incorectă a mașinii nu este acoperită de garanție.

☞ În timpul funcționării mașinii pot apărea zgomote anormale sau puternice, de cele mai multe ori ca urmare a unei instalări necorespunzătoare.

DISTANȚE DE INSTALARE

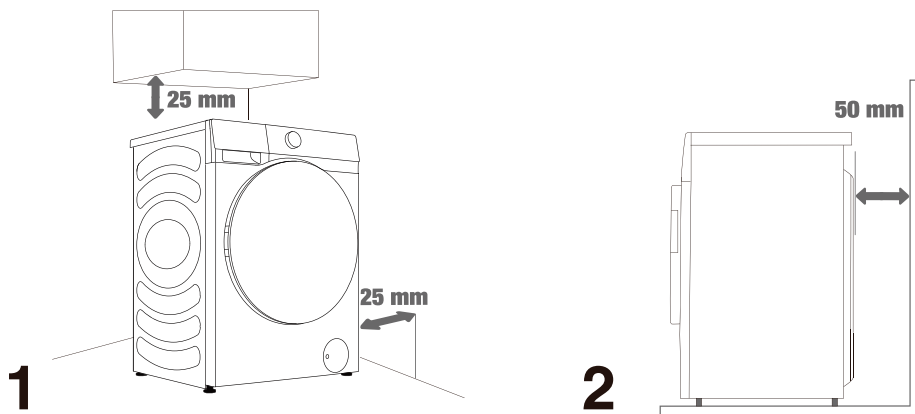

⚠ Mașina nu trebuie să fie în contact cu niciun perete sau cu mobilierul. Pentru o funcționare optimă a mașinii, lăsați spațiu în jurul acesteia, așa cum este indicat în figură.

Nerespectarea spațiului minim necesar poate duce la funcționarea nesigură sau anormală a mașinii. Mai mult, poate apărea și supraîncălzirea (figurile 1 și 2).

⚠ Nu se recomandă instalarea mașinii într-un spațiu închis.

RACORDAREA LA ALIMENTAREA CU APĂ

Atașați în mod corespunzător furtunul de alimentare cu apă la robinetul de apă.

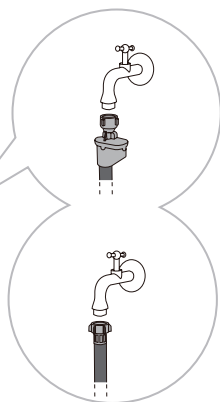
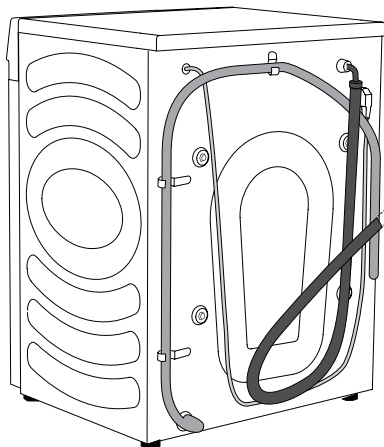

A AquaStop

B Racordare obișnuită

☞ Pentru funcționarea normală a mașinii, presiunea de intrare a apei trebuie să se situeze în intervalul 0,1-1 MPa (1-10 bar; 1-10 kp/cm²; 10-100 N/cm²). Presiunea dinamică minimă a apei poate fi determinată prin măsurarea debitului de apă. 3 litri de apă ar trebui să curgă de la un robinet complet deschis în 15 secunde.

☞ Strângeți furtunul de apă cu mâna pentru o etanșare bună (max. 2 Nm) după conectarea furtunului. Verificați etanșarea pentru a vedea dacă există scurgeri. Nu utilizați clești sau instrumente similare, deoarece acestea ar putea deteriora filetul piuliței.

☞ Utilizați numai furtunul de apă furnizat împreună cu mașina. Nu utilizați furtunuri uzate sau alte furtunuri.

☞ Asigurați-vă că furtunul nu este deteriorat. În cazul în care furtunul este degradat, fragil sau crăpat, acesta trebuie înlocuit.

AquaStop (NUMAI PENTRU UNELE MODELE)

În cazul în care un tub sau un furtun intern este deteriorat, se activează un sistem de închidere pentru a întrerupe alimentarea cu apă a mașinii. În acest caz, fereastra de control (a) va deveni roșie. Înlocuiți furtunul de apă.

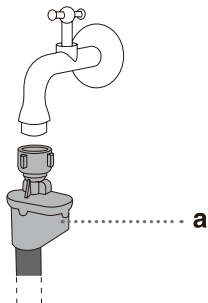

⚠ Nu scufundați furtunul cu sistemul AquaStop în apă, deoarece acesta conține o supapă electrică.

⚠ Furtunul de apă poate fi racordat fără supapă de reținere.

⚠ Asigurați-vă că furtunul de apă racordat nu este răsucit sau obstrucționat.

RACORDAREA ȘI FIXAREA FURTUNULUI DE EVACUARE

Introduceți furtunul de evacuare într-o chiuvetă sau într-o cadă de baie sau racordați-l direct la o scurgere (diametrul minim al furtunului de evacuare este de 4 cm). Distanța verticală de la podea până la capătul furtunului de evacuare trebuie să fie de 60-100 cm. Poate fi atașat în trei moduri (A, B, C).

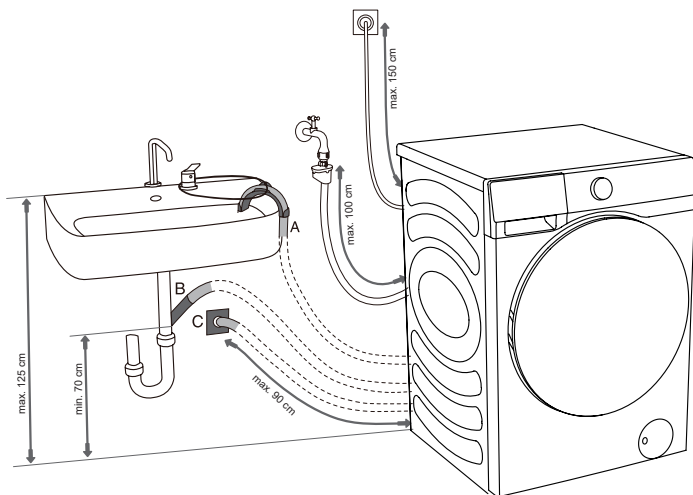

A Capătul furtunului de evacuare poate fi plasat deasupra unei chiuvete sau a unei căzi de baie. Fixați furtunul prin cotul de susținere cu ajutorul unei curele de legare pentru a preveni alunecarea acestuia.

B Furtunul de evacuare poate fi, de asemenea, atașat direct la scurgerea chiuvetei. Nu utilizați o chiuvetă mică. Rețineți că apa scursă poate fi fierbinte.

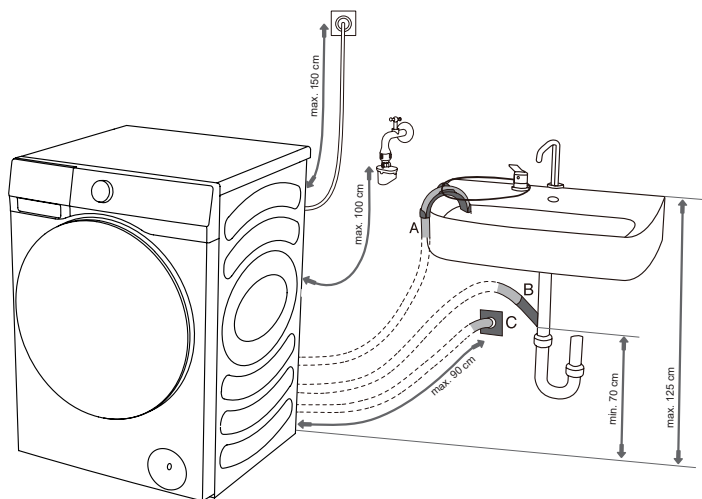

C Furtunul de evacuare poate fi, de asemenea, atașat la o scurgere de perete cu sifon, care ar trebui să fie instalat corespunzător pentru a permite curățarea.

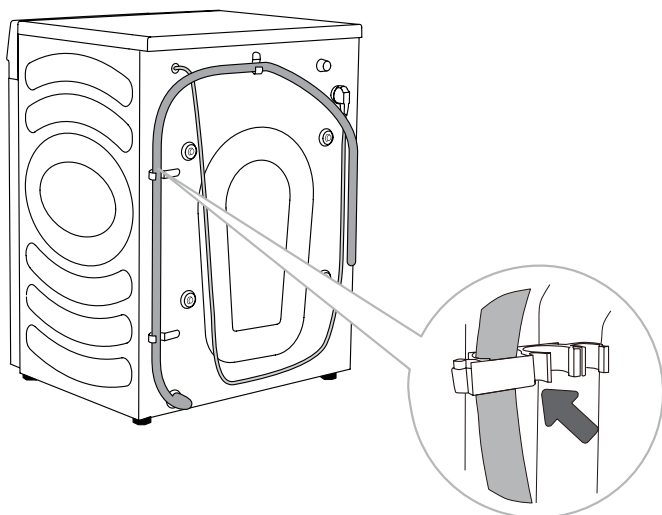

D Furtunul de evacuare trebuie atașat la cârligele din spatele mașinii, așa cum se arată în figură.

⚠️ Asigurați-vă că furtunul de evacuare nu este deteriorat.

⚠️ Neinstalarea corectă a furtunului de evacuare poate duce la funcționarea nesigură sau anormală a mașinii.

RACORDAREA LA SURSA DE ALIMENTARE CU ENERGIE ELECTRICĂ

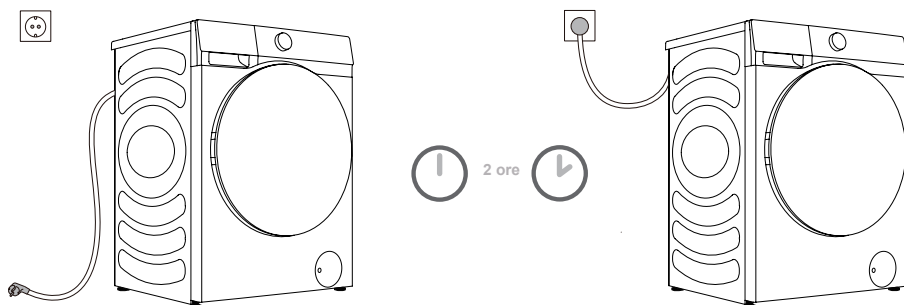

⚠ Înainte de a racorda mașina la sursa de alimentare cu energie electrică, așteptați cel puțin 2 ore până când aceasta ajunge la temperatura camerei.

Racordați mașina de la o priză de curent cu împământare, care trebuie să fie ușor accesibilă după instalare. Priza trebuie să fie prevăzută cu un contact de împământare (în conformitate cu reglementările relevante). Consultați plăcuța cu date tehnice pentru informații de bază despre mașina dvs.

⚠ Vă recomandăm să utilizați o protecție împotriva supratensiunii pentru a proteja aparatul de fulgere.

⚠ Nu racordați mașina la sursa de alimentare cu energie electrică folosind un prelungitor.

⚡ Nu racordați mașina la o priză electrică destinată sarcinilor mici.

⚡ Nu conectați/deconectați mașina cu mâinile ude.

⚡ Repararea și întreținerea mașinii trebuie să fie încredințate unor experți calificați.

⚡ Un cablu de alimentare deteriorat poate fi înlocuit numai de către o persoană autorizată de către producător.

ÎNAINTE DE PRIMA UTILIZARE

Asigurați-vă că mașina este deconectată de la sursa de alimentare cu energie electrică și apoi deschideți ușa către dvs. (figurile 1 și 2).

Curățați tamburul folosind o cârpă moale și umedă. Puteți de asemenea utiliza programul Drum Clean (Curățare tambur). În acest caz, racordați mașina la sursa de alimentare cu energie electrică și deschideți robinetul de apă. Tamburul trebuie să fie gol (figurile 3 și 4).

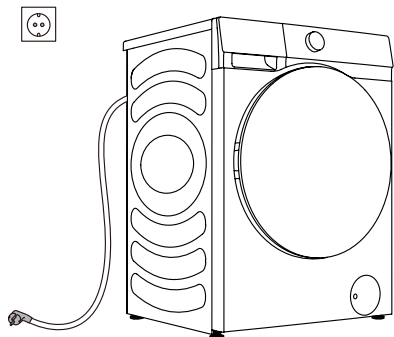

1

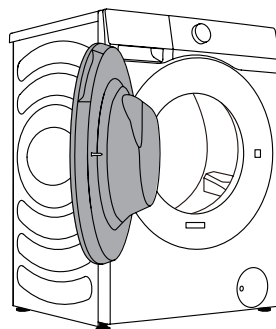

2

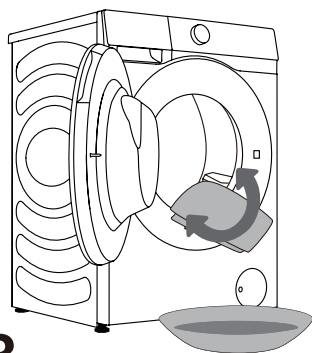

3

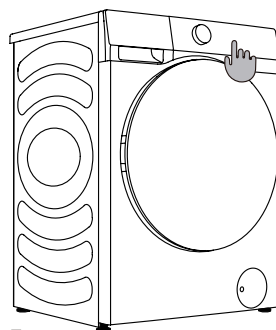



























4

⚠ Nu utilizați solvenți sau produse de curățare care ar putea deteriora mașina (vă rugăm să respectați recomandările și avertismentele furnizate de producătorii agenților de curățare).

PROCESUL DE SPĂLARE, PAS CU PAS (1-6)

PASUL 1: ȚINEȚI CONT DE ETICHETELE DE PE RUFEE

Spălare normală; Rufele sensibile	Temperatura max. de spălare 95°C  	Temperatura max. de spălare 60°C  	Temperatura max. de spălare 40°C  	Temperatura max. de spălare 30°C  	Doar spălare manuală 	A nu se spăla 
Înălbire	Înălbire în apă rece 			Nu este permisă înălbirea 		
Curățare chimică	Curățare chimică cu toți agenții 	Solvent petrolier R11, R113 	Curățare chimică în kerosen, alcool pur și R113 	Nu este permisă curățarea chimică 		
Călcare	Călcare la cald, max. 200°C 	Călcare la cald, max. 150°C 	Călcare la cald, max. 110°C 	Nu este permisă călcarea 		
Uscare	A se usca plat (se așează pe o suprafață plană) 	Uscare prin scurgere  Uscare pe șnur 	Temperatură ridicată  Temperatură scăzută 	A nu se usca la mașină 		

PASUL 2: PREGĂTIREA PROCESULUI DE SPĂLARE

1. Sortați rufele în funcție de tipul de țesătură, culoare, murdărie, temperatura de spălare permisă etc. (consultați TABELUL DE PROGRAME).
2. Închideți nasturii și fermoarele, legați orice panglică și întoarceți buzunarele pe dos; îndepărtați orice clemă metalică care ar putea deteriora rufele și interiorul mașinii sau ar putea bloca scurgerea.
3. Puneți rufele sensibile și obiectele mici într-un sac de rufe cu plasă.

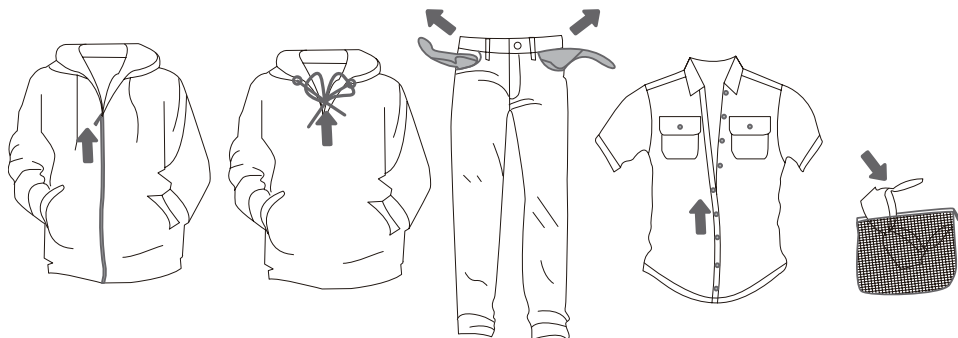

INSTRUCȚIUNI PENTRU DISTRIBUITORUL AUTOMAT DE DETERGENT

Acest produs are o funcție de dozare automată pentru a adăuga automat cantitatea potrivită de detergent/balsam la o spălare. Puteți ajusta cantitatea distribuită automat în funcție de gradul de murdărie. Când este selectată opțiunea „Automat”, mașina va evalua în mod inteligent cantitatea de detergent și balsam în funcție de greutatea rufelor. Puteți anula funcția de dozare automată din meniul Setări și adăuga manual detergentul și balsamul în timpul spălării.

► ADĂUGAREA DETERGENTULUI/BALSAMULUI

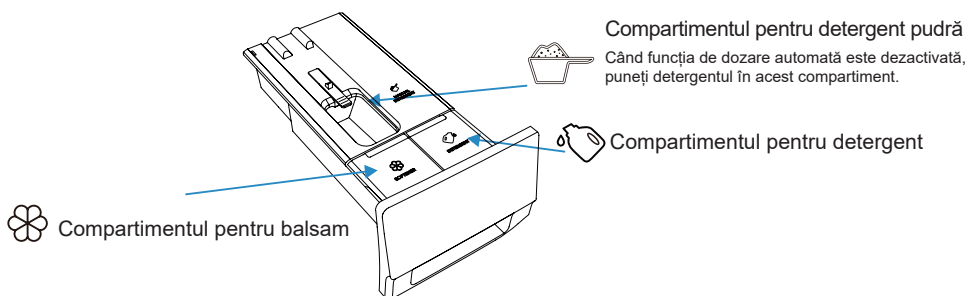

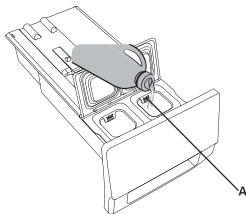

1. Deschideți sertarul pentru detergent.

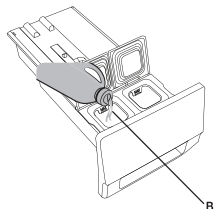

2. Adăugați detergent în compartimentul automat pentru detergent (A).



3. Dacă este necesar, adăugați balsam în compartimentul automat pentru balsam (B).

4. Închideți sertarul de dozare automată.

▶ ETAPE DE DOZARE AUTOMATĂ

- Când mașina este utilizată pentru prima dată, funcția de dozare automată atât a detergentului, cât și a balsamului este activată în mod implicit. Mașina își va aminti ultima opțiune înainte de oprire.
- Pentru a dezactiva această funcție, faceți clic în interfața Setări pentru a deselecta Detergent și Balsam.
- Dacă cantitatea de detergent/balsam din dozator este insuficientă, pictograma  /  va fi afișată în roșu, iar pe ecran va apărea un mesaj de atenționare prin care utilizatorul este rugat să adauge detergent/balsam la timp. Volumul maxim de stocare pentru detergent este de 1 litru, iar pentru balsam este de 0,5 litri. Nu adăugați detergent/balsam peste marcajul maxim indicat.

▶ MĂSURI DE PRECAUȚIE

1. Vă rugăm să utilizați întotdeauna detergent de înaltă eficiență și cu spumă redusă, potrivit pentru mașinile de spălat cu tambur. Nu utilizați detergent pudră întărit.
2. Atunci când utilizați funcția de dozare automată, nu mai adăugați manual detergent.
3. Nu umpleți excesiv rezervoarele de detergent/balsam, deoarece acestea se pot revărsa. După umplere, asigurați-vă că sertarul pentru detergent este complet închis înainte de a porni programul de spălare.
4. Scoateți sau fixați sertarul pentru detergent înainte de a instala, muta, manipula și regla mașina de spălat. Aceasta măsură este pentru a evita neplăcerile cauzate de revărsarea detergentului și balsamului.
5. Substanțele de decalcifiere ar putea deteriora mașina. Nu utilizați solvenți. Nu spălați hainele care au fost curățate cu solvenți sau substanțe inflamabile.
6. Dacă este necesară dozarea manuală, puteți dezactiva funcția de dozare automată și puteți adăuga detergent manual.
 - 6.1 Doza de detergent depinde de tipul hainelor, gradul de murdărie, culoarea hainelor și temperatura de spălare. Adăugați cantitatea potrivită de detergent.
 - 6.2 Detergentul în exces poate duce la formarea de spumă, afectând și mai mult efectul de spălare. Dacă mașina detectează o cantitate excesivă de spumă, este posibil ca aceasta să se oprească temporar pentru a elimina spuma.
 - 6.3 Dacă nu se utilizează suficient detergent, este posibil ca hainele spălate să nu fie curate.
 - 6.4 Atunci când adăugați manual detergentul pudră, vă sugerăm să îl adăugați cu puțin timp înainte de începerea programului de spălare. Dacă adăugați detergent pudră în avans, asigurați-vă că cutia de detergent din tava dozatorului de detergent este uscată; în caz contrar, detergentul pudră s-ar putea întări înainte de începerea programului de spălare.
7. Nu lăsați detergentul și balsamul la îndemâna copiilor.
8. Pentru mai multe informații despre dozare, consultați „Recomandări și utilizare economică”.

PORNIREA MAȘINII DE SPĂLAT

Utilizați cablul de alimentare pentru a racorda mașina de spălat la sursa de alimentare cu energie electrică și racordați mașina de spălat la sursa de apă. Porniți aparatul rotind butonul (figurile 1 și 2).

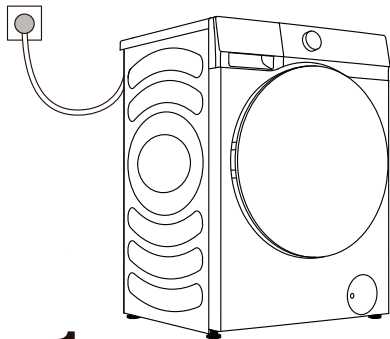

1

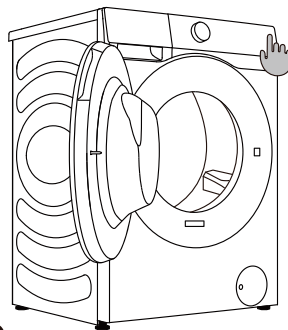

2

CONFIGURARE ÎNAINTE DE PRIMA UTILIZARE:

Înainte de prima utilizare, configurați preferințele de limbă, fus orar, licența de utilizator și rețea conform instrucțiunilor de pornire și nevoilor reale ale utilizatorului. (Cerințele de eficiență energetică variază în funcție de țară și regiune. Dacă țara/regiunea selectată nu corespunde cu realitatea, clasa de eficiență energetică și datele afișate vor fi diferite.)

1. Configurarea limbii

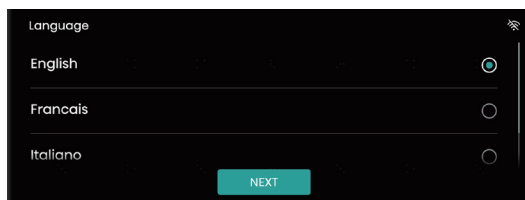

2. Selectarea fusului orar

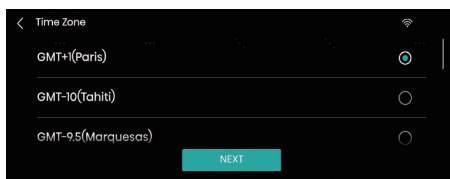
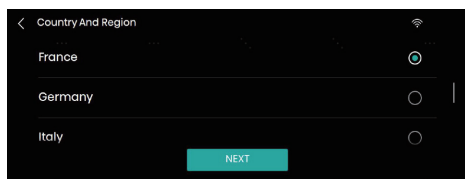

3. Licența de utilizator

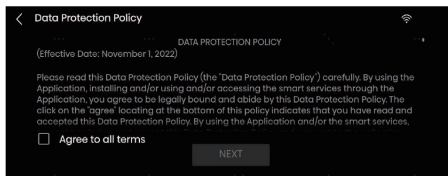
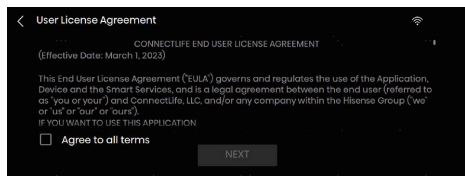

4. WLAN

Dacă rețeaua este conectată, trece la pașii 5 și 6;

Dacă setarea de rețea este omisă, se trece la pasul 7.

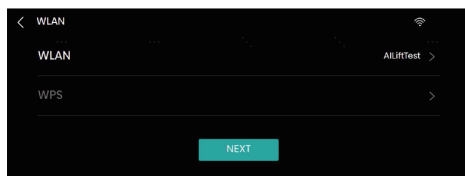

5. Aplicație și asociere

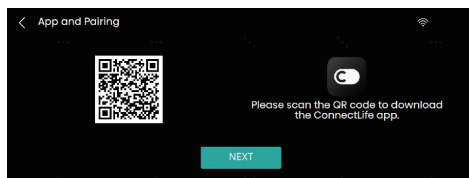

6. Control de la distanță

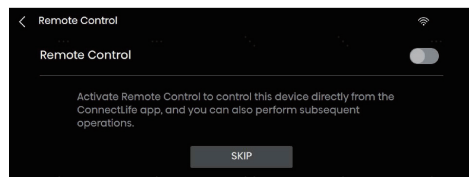

7. Setări data și ora sistemului

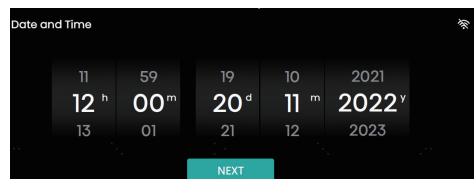

PANOU DE CONTROL

Această mașină este controlată prin atingere și buton rotativ. Programele pot fi selectate atingând ecranul sau rotind butonul. Butoanele de pornire/oprire mașină și de pornire/pauză program pot fi acționate prin atingere. Atingeți zona evidențiată pentru a accesa setările parametrilor programului.



Pictogramă	Nume	Descriere
	Buton de pornire/oprire	Pentru pornirea/oprirea mașinii de spălat.
	Butonul de pornire/pauză program	Pentru pornirea/întreruperea unui program.
	Spate	Reveniți la interfața anterioară.
	Setări	Accesați opțiunile de setare pentru a seta WLAN, Iluminare tambur, Dezactivare sunet, Setări etc.
	WLAN	Pictograma WLAN a mașinii de spălat.
	Pictograma Blocare acces copii	După pornirea unui program, toate operațiunile vor fi blocate, cu excepția butonului de pornire/oprire, dacă funcția de blocare acces copii este activată.
	Pictograma Spălare și uscare	Pentru controlul combinat al mașinii de spălat și uscătorului în aceeași rețea de domiciliu.
	Raport inteligent	Atingeți această pictogramă pentru a afișa vremea locală, consumul total de energie și alte date.
	Pictograma Favorite	Atingeți această pictogramă pentru a adăuga programul curent la favorite.
	Pictograma Întârziere finalizare	Atingeți această pictogramă pentru a activa funcția Întârziere finalizare și accesați în ecranul de setare Întârziere finalizare.

PORNIRE/OPRIRE MAȘINĂ

Pentru pornirea/oprirea mașinii de spălat.

Când mașina de spălat este în standby sau după ce ecranul afișează interfața de finalizare a programului, apăsați îndelung butonul de pornire/oprire a mașinii timp de 3 secunde pentru a opri mașina.

În modul standby, pe interfața de finalizare a programului sau pe interfața de memento pentru reluarea programului de spălare și uscare, dacă nu se efectuează nicio operațiune timp de 10 minute, mașina de spălat se va opri automat.

Când mașina este oprită, toate afișajele și funcțiile vor fi dezactivate, iar pornirea de la distanță nu este acceptată.

PORNIRE/PAUZĂ

Pentru pornirea unui program sau întreruperea unui program în curs.

După pornirea unui program sau când este selectată starea de pauză, funcțiile și parametrii setați nu pot fi modificați. Pentru a modifica o setare, apăsați butonul Înapoi pentru a reveni și a încheia programul curent; sau apăsați îndelung butonul de pornire/oprire timp de 3 secunde pentru a opri aparatul, apoi reporniți-l pentru a reseta parametrul.

Când programul este întrerupt în starea de centrifugare și apoi repornit, acesta va începe din nou de la starea inițială a centrifugării.

ÎNCĂRCAREA MAȘINII PENTRU SPĂLARE

Deschideți ușa tamburului trăgând de mâner spre dvs. (figura 1).

Puneți rufe în tambur (după ce v-ați asigurat că tamburul este gol) (figura 2).

Închideți ușa (figura 3). Ușa se blochează atunci când se aude un clic.

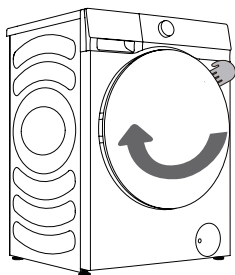

1

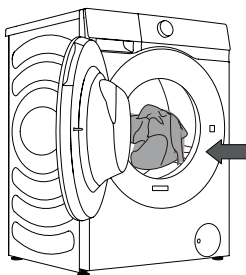

2

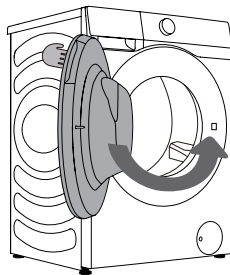

3

⚠ Nu încercați niciodată să deschideți forțat ușa. Nu deschideți ușa în timpul funcționării mașinii.

Nu supraîncărcați tamburul! Consultați TABELUL DE PROGRAME și respectați încărcătura nominală indicată pe plăcuța cu date tehnice.

Dacă tamburul este prea plin, este posibil ca rufe să nu fie curățate eficient.

PASUL 3: ALEGEREA PROGRAMULUI DE SPĂLARE

După pornirea mașinii prin atingerea butonului de pornire/oprire, rotiți butonul sau atingeți zona de program de pe ecran pentru a selecta un program adecvat în funcție de tipul și gradul de murdărie a hainelor. A se vedea TABELUL DE PROGRAME.

Program	Capacitate max. (kg)	Viteza maxima (rpm)	Descrierea programului
Eco 40-60	12	1400	Rufe din bumbac cu grad normal de murdărie.
Cotton (Bumbac) (Rece, 20°C, 30°C, 40°C, 60°C, 90°C)	12	1400	Potrivit pentru spălarea bumbacului sau inului cu grad de murdărie ridicat și moderat. Pentru articole foarte murdare, selectați funcția „Prewash” (Prespălare).
Synthetics (Sintetice) (Rece, 20°C, 30°C, 40°C, 60°C)	6	1400	Programul este potrivit pentru țesăturile sintetice și de bumbac cu grad moderat de murdărie.
Mix (Rece, 20°C, 30°C, 40°C)	6	1400	Încărcături mixte de țesături din bumbac și sintetice cu grad moderat de murdărie.
Daily wash (Spălare zilnică) (Rece, 20°C, 30°C, 40°C)	6	1400	Potrivit pentru articole care se spală la mașină.
Baby Care (Îngrijire bebeluși) (40°C, 60°C, 90°C)	2	1400	Este potrivit pentru hainele și lenjeria de corp pentru bebeluși etc., pe care le sterilizează și dezinfectează prin abur la temperaturi ridicate.
Allergy Care (Anti-alergic) (40°C, 60°C)	2	1400	Programul este potrivit pentru o sterilizare eficientă.
Drum Clean (Curățare tambur) (90°C)	/	800	Potrivit pentru curățarea tamburului și îndepărtarea reziduurilor de detergent și bacterii care se acumulează și se înmulțesc în timpul spălării la temperaturi scăzute.
Spin (Centrifugare)	12	1400	Pentru centrifugarea separată a hainelor.
Rinse+Spin (Clătire+Centrifugare)	12	1400	Pentru clătirea și centrifugarea separată a hainelor.
Power Speed 39' (Viteză rapidă 39') (Rece, 20°C, 30°C, 40°C)	4	1200	Potrivit pentru spălarea unui număr mic de haine foarte murdare; o spălare intensivă va fi efectuată într-o perioadă scurtă de timp.
Quick 15' (Rapid 15') (Rece, 20°C, 30°C, 40°C)	1	800	Potrivit pentru haine noi sau puțin murdare.
Dark Wash (Culori închise) (Rece, 20°C, 30°C, 40°C, 60°C)	4	1000	Potrivit pentru haine de culori închise care pot fi spălate la mașină.

Program	Capacitate max. (kg)	Viteza maxima (rpm)	Descrierea programului
Shirts (Cămăși) (Rece, 20°C, 30°C, 40°C, 60°C)	2	800	Potrivit pentru spălarea cămășilor.
Jeans (Blugi) (Rece, 20°C, 30°C, 40°C, 60°C)	6	1400	Potrivit pentru spălarea blugilor.
Silk/Delicate (Mătase/Delicate) (Rece, 20°C, 30°C, 40°C)	2	600	Potrivit pentru spălarea țesăturilor moi și delicate, precum și a mătăsurilor ce pot fi spălate la mașină. (A se vedea eticheta de îngrijire a hainelor.)
Wool (Lână) (Rece, 20°C, 30°C, 40°C)	2	600	Produsele din lână care pot fi spălate la mașină se pot spăla conform instrucțiunilor de îngrijire de pe eticheta produsului.
Sportswear (Îmbrăcăminte sport) (Rece, 20°C, 30°C, 40°C)	4	1000	Potrivit pentru spălarea îmbrăcămînții sport.
Bedding (Lenjerie de pat) (Rece, 20°C, 30°C, 40°C, 60°C)	3	1400	Potrivit pentru spălarea articolelor mari, cum ar fi cearșafurile și husele de plapumă.
AI Super Wash (Super spălare AI)	8	/	Identifică inteligent greutatea și gradul de murdărie al hainelor, fiind potrivit pentru spălarea hainelor din bumbac, în și fibre sintetice.

OBSERVAȚIE:

- 1) Temperatura apei: Selectați temperatura corespunzătoare a apei pentru programul de spălare ales. Pentru a preveni deteriorarea hainelor, respectați întotdeauna eticheta de îngrijire sau instrucțiunile producătorului atunci când le spălați.
- 2) Este posibil ca temperatura reală a apei să fie diferită de temperatura indicată a ciclului.
- 3) Eficiența spălării este influențată de numeroși factori, cum ar fi presiunea apei, durezza acesteia, temperatura de intrare a apei, temperatura camerei, tipul și cantitatea încărcăturii, nivelul de murdărire, detergentul utilizat, variațiile în alimentarea cu energie electrică și opțiunile suplimentare selectate.
- 4) Se recomandă utilizarea unui detergent neutru (care nu face spumă).
- 5) Detergentul pudră uscat trebuie amestecat cu apă caldă înainte de utilizare.
- 6) Drum Clean (Curățare tambur): Înainte de a utiliza programul Drum Clean (Curățare tambur), tamburul trebuie golit. Puteți adăuga niște oțet alb (aproximativ 2 dL) sau bicarbonat de sodiu (1 lingură sau 15 g). Rulați acest program cel puțin o dată pe lună.
- 7) AI Super Wash (Super spălare AI): Când se identifică greutatea și gradul de murdărie al hainelor, ecranul afișează AUTO; după identificare, ecranul afișează timpul de spălare.

PASUL 4: SELECTAREA SETĂRILOR ȘI FUNCȚIILOR SUPLIMENTARE

Utilizatorul poate seta parametrii de spălare și poate adăuga funcții suplimentare conform necesităților (înainte de a apăsa butonul de **Pornire/Pauză** program).

☞ Înainte de a începe un program, atingeți parametrii sau funcțiile care trebuie setate și **ACTIVAȚI/DEZACTIVAȚI** setările corespunzătoare. Un parametru sau o funcție este activată dacă pictograma corespunzătoare este aprinsă.

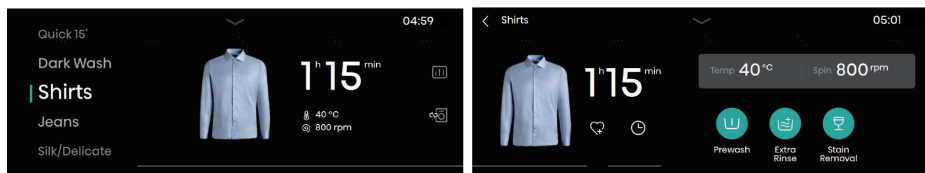

Atingeți timpul programului selectat pentru a schimba setările de temperatură și centrifugare și pentru a seta funcții suplimentare cum ar fi Prewash (Prespălare), Extra Rinse (Clătire suplimentară), Steam (Abur), Quicker (Mai rapid), UV, Anti Crease (Antișifonare), Intensive (Intensiv), Quiet Mode (Mod silențios) și Stain Removal (Îndepărtarea petelor). Mai multe funcții suplimentare pot fi afișate prin glisare la stânga și la dreapta. Funcțiile suplimentare care pot fi selectate variază în funcție de program.

Temp. (Temperatură)

Pentru reglarea temperaturii de încălzire în timpul spălării.

1. Apăsați opțiunea Temp (Temperatură) pentru a accesa interfața de selectare a temperaturii.
2. Glisați pe ecran pentru a selecta temperatura de spălare dorită dintre opțiunile Rece-20°C-30°C-40°C-60°C-90°C.

Fiecare program are o temperatură maximă setată, care nu trebuie depășită la selectarea temperaturii.

3. După selectare, apăsați butonul „OK” pentru confirmare sau butonul „ANULARE” pentru a renunța la selecție.

Spin (Centrifugare)

Pentru reglarea vitezei maxime de centrifugare.

1. Apăsați opțiunea Centrifugare pentru a accesa interfața de selectare a centrifugării.
2. Glisați pe ecran pentru a selecta viteza de centrifugare dorită dintre opțiunile: Fără centrifugare-400-600-800-1000-1200-1400. Când este selectat „Fără centrifugare”, mașina de spălat doar va evacua apa fără a realiza centrifugarea.
3. După selectare, apăsați butonul „OK” pentru confirmare sau butonul „ANULARE” pentru a renunța la selecție.

Prewash (Prespălare)

Adăugați un ciclu de prespălare care va dura o perioadă înainte de faza de spălare principală. În general, acesta este folosit pentru haine murdare.

Când dozarea automată este activată și este selectată funcția de prespălare, doza de detergent în faza de prespălare este jumătate față de cea din faza de spălare principală. Doza de detergent în faza de prespălare nu o va afecta pe cea din faza de spălare principală.

Extra Rinse (Clătire suplimentară)

Se utilizează pentru adăugarea timpilor de clătire.

Această funcție poate fi selectată când mașina este în standby și nu poate fi modificată după pornire.

Steam (Abur)

Adăugați funcția de spălare cu abur în timpul spălării.

Quicker (Mai rapid)

1. Această funcție este utilizată pentru a reduce timpul de spălare al programului și pentru a accelera procesul de spălare. După apăsarea acestui buton, durata programului va fi redusă. După apăsarea din nou a acestui buton, durata programului va fi mărită la starea inițială.
2. Această funcție poate fi setată doar înainte de începerea programului corespunzător și nu poate fi selectată după ce programul a început.
3. Pentru programele cu funcția de cântărire automată, cântărirea automată va fi anulată după selectarea acestei funcții și va fi restabilită după deselectarea acestei funcții.

UV

Funcția UV poate fi selectată atunci când mașina este în standby. Lampa UV rămâne aprinsă pe parcursul întregului proces de funcționare, cu excepția stărilor de Rezervare, Antișifonare, Pauză și Alarmă, când lampa UV este oprită.

Anti Crease (Antișifonare)

1. Când această funcție este selectată, mașina va intra în modul Antișifonare la finalizarea programului de centrifugare pentru a preveni șifonarea hainelor cauzată de șederea îndelungată în tambur.
2. Funcția Antișifonare nu poate fi setată când opțiunea de centrifugare este setată pe „Fără centrifugare” sau când este selectat programul Drum Clean (Curățare tambur).
3. Utilizatorul poate roti butonul, apăsa butonul de pornire/pauză program sau poate apăsa scurt butonul de pornire/oprire mașină pentru a ieși din modul Antișifonare și a accesa interfața Finalizare. Dacă nu se efectuează nicio operațiune, programul se va încheia automat după durata maximă implicită de 12 ore.

Intensive (Intensiv)

Această funcție poate fi utilizată pentru a crește timpul de spălare intensivă și pentru a crește intensitatea spălării.

Quiet Mode (Mod silențios)

Această funcție poate fi utilizată pentru a reduce viteza de centrifugare, pentru a spăla rufe ușor și pentru a reduce zgomotul.

Stain Removal (Îndepărtarea petelor)

1. Această funcție este destinată spălării hainelor cu pete speciale. Pot fi selectate diferite tipuri de pete după accesarea acestei interfețe. După selectarea tipului de pată, apăsați butonul „OK” pentru confirmare sau butonul „ANULARE” pentru a renunța la selecție.
2. Dacă programul este schimbat, tipul de pată selectat anterior va fi anulat automat.

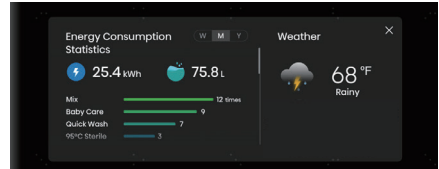
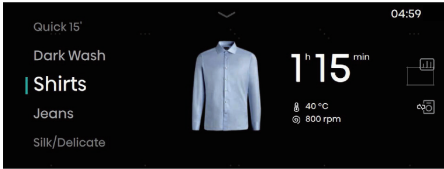

Raport inteligent de spălare

Când rețeaua este conectată, atingeți această pictogramă pentru a accesa interfața Raport inteligent de spălare, unde sunt afișate informații precum consumul de energie și starea vremii.

Favorite

Atingeți această pictogramă pentru a adăuga programul curent la favorite. Programul adăugat va apărea în partea de sus a listei de programe, astfel încât să poată fi selectat cu prioritate la următoarea utilizare.

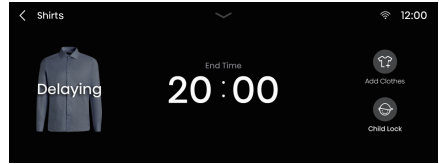
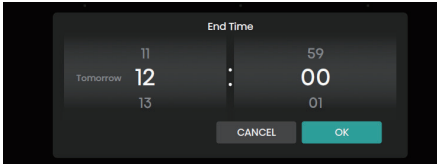

Rezervare

1. Ora rezervată este ora de finalizare, care poate fi setată când mașina este în standby.
2. După rezervare, dacă utilizatorul schimbă programul sau setează parametri sau funcții, rezervarea va fi anulată automat.
3. Când rezervarea este în curs, ecranul va afișa „Întârziere” și ora de finalizare; după ce programul de spălare începe, va fi afișat timpul rămas.
4. Timpul rezervat trebuie să fie mai lung decât durata de funcționare a programului, iar timpul maxim nu trebuie să depășească 24 de ore.

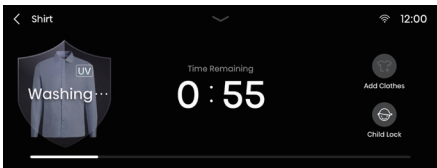

Add Clothes (Adăugare haine)

Pentru adăugarea de haine în timpul spălării.

Dacă este îndeplinită condiția de deschidere a ușii în timpul spălării, atingeți opțiunea Adăugare haine și deschideți ușa pentru a adăuga haine. După adăugarea hainelor, închideți ușa și atingeți butonul de pornire/pauză program pentru a continua funcționarea.

Observație: Așteptați până când pictograma  se aprinde timp de 3 secunde înainte de a deschide ușa.

Child Lock (Blocare acces copii)

Această mașină este proiectată cu funcția de blocare acces copii pentru a preveni utilizarea greșită și pentru a asigura siguranța copiilor. Atingeți pictograma Blocare acces copii pentru a activa funcția Blocare acces copii; toate butoanele, cu excepția butonului de pornire/oprire a mașinii, vor fi blocate. Atingeți pictograma Blocare acces copii timp de 3 secunde pentru a debloca. Când programul este finalizat, funcția Blocare acces copii va fi dezactivată automat.

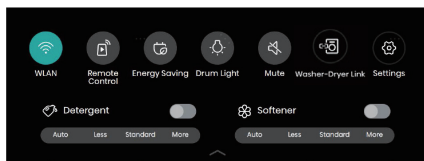
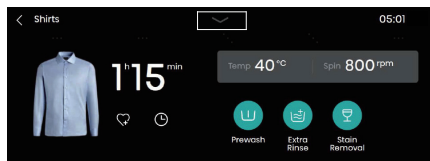

Opțiuni de setare:

După atingerea pictogramei Setări, va apărea o listă derulantă cu opțiuni de configurare, pentru setarea WLAN, Remote Control (Control de la distanță), Energy Saving (Economisire energie), Drum Light (Iluminare tambur), Mute (Dezactivare sunet), Washer-Dryer Link (Asociere mașină de spălat-uscător), Settings (Setări), Detergent și Softener (Balsam).

Detergent/Softener (Balsam)

Dacă este selectat Detergent/Softener (Balsam), acest lucru indică faptul că funcția de dozare automată este activată.

Pentru cantitatea de detergent sau de balsam care trebuie distribuită, există patru niveluri de selecție: Auto (Automat), Less (Mai puțin), Standard și More (Mai mult).

Dacă nu este selectat nici detergent, nici balsam, acest lucru indică faptul că funcția de dozare automată este dezactivată. În timpul utilizării, utilizatorul trebuie să dozeze manual detergentul sau balsamul.

Când detergentul sau balsamul este insuficient, ecranul va afișa un mesaj care indică lipsa detergentului sau a balsamului pentru a reaminti utilizatorului să-l adauge la timp.

WLAN

Această funcție poate fi utilizată pentru a activa/dezactiva WLAN. După ce mașina de spălat este conectată cu succes la WLAN, aceasta poate fi controlată prin aplicația de pe telefonul mobil.

Remote Control (Control de la distanță)

Această funcție poate fi utilizată pentru a controla mașina de la distanță prin intermediul aplicației.

Energy Saving (Economisire energie)

Această funcție poate fi utilizată pentru a seta timpul până la care ecranul va intra în modul de economisire a energiei și durata în care lumina tamburului rămâne aprinsă.

Drum Light (Iluminare tambur)

Această funcție poate fi utilizată pentru a aprinde sau a stinge manual lumina tamburului.

Când mașina este în standby, când un program este întrerupt sau când spălarea s-a încheiat, lumina tamburului se va aprinde automat.

Mute (Dezactivare sunet)

Această opțiune poate fi utilizată pentru a activa/dezactiva semnalele sonore ale mașinii. Când este dezactivată, toate sunetele mașinii, cu excepția semnalelor sonore de alarmă, vor fi dezactivate.

Washer-Dryer Link (Asociere mașină de spălat-uscător)

Această funcție poate realiza o interconexiune inteligentă între mașina de spălat și uscător. Înainte de utilizare, atât mașina de spălat, cât și uscătorul trebuie conectate la aceeași rețea WLAN ca și aplicația.

1. În interfața principală Selectare program, interfața Setări sau interfața Setări sistem, puteți atinge pictograma Asociere mașină de spălat-uscător pentru a accesa interfața de setare Spălare și uscare.
2. Dacă uscătorul nu a fost asociat, atingeți această pictogramă pentru a accesa interfața de căutare a aparatelor și selectați „Căutare automată uscător” așa cum este indicat pe ecran.
3. Dacă uscătorul a fost asociat, atingeți această pictogramă pentru a accesa Lista de mașini și selectați uscătorul cu care doriți să asociați.
4. După ce asocierea este realizată cu succes, funcția Spălare și uscare va fi activată. Uscătorul va selecta automat programul corespunzător și va începe să se preîncălzească, ridicând temperatura în tambur cu 15 minute înainte ca rufe din mașina de spălat să fie gata. Când centrifugarea în mașina de spălat este finalizată, transferați direct hainele centrifugate în tamburul uscătorului. Atingeți butonul de pornire/pauză program pentru a începe uscarea în uscător, o metodă care economisește timp și este eficientă.
5. Cu 20 de minute înainte de finalizarea programului mașinii de spălat, mențineți uscătorul în stare de alimentare, conectat la rețea și cu ușa închisă pentru a asigura o legătură normală.
6. Preîncălzirea va fi anulată dacă deschideți ușa, apăsați scurt butonul de pornire/oprire a mașinii, apăsați butonul de pornire/pauză program sau rotiți butonul când uscătorul se preîncălzește.
7. După activarea funcției de asociere mașină de spălat-uscător, uscătorul poate de asemenea să schimbe programul și funcțiile de uscare conform necesităților.
8. Funcția de asociere mașină de spălat-uscător este disponibilă doar pentru anumite programe.

Settings (Setări)

Această funcție vă permite să accesați interfața Setări sistem, unde puteți configura opțiuni precum General, System Volume (Volumul sistemului), Screen Brightness (Luminozitatea ecranului), WLAN, Water Hardness (Duritatea apei), Standard Dosage Amount (Cantitatea standard de dozare), Drum Clean Reminder (Memento de curățare a tamburului), Energy Saving (Economisire energie), User Program (Program utilizator), App and Paring (Aplicație și Asociere), Washer-Dryer Link (Asociere mașină de spălat-uscător) și System (Sistem).

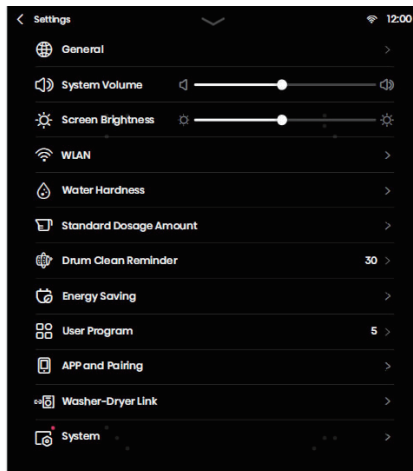

Nume	Descrierea funcțiilor
General	Setați limba, data și unitatea de temperatură.
System Volume (Volumul sistemului)	Setați volumul sistemului.
Screen Brightness (Luminozitatea ecranului)	Setați luminozitatea ecranului.
WLAN	Configurați conexiunea la rețea.
Water Hardness (Duritatea apei)	Testați duritatea apei.
Standard Dosage Amount (Cantitatea standard de dozare)	Cantitatea standard de dozare a detergentului/balsamului.
Drum Clean Reminder (Memento de curățare a tamburului)	Setați ciclul de memento de curățare a tamburului.
Energy Saving (Economisire energie)	Activați funcția de economisire a energiei.
User Program (Program utilizator)	Utilizatorii pot seta numărul de programe afișate pe pagina principală.
App and Paring (Aplicație și asociere)	Vizualizați codul QR pentru descărcarea și asocierea aplicației.
Washer-Dryer Link (Asociere mașină de spălat-uscător)	Setați funcția de asociere mașină de spălat-uscător, corespunzătoare opțiunii Asociere mașină de spălat-uscător din setările derulante.
System (Sistem)	Activați actualizarea sistemului și restaurați setările din fabrică.

TABELUL DE FUNCȚII

Programe	Steam (Abur)	Prewash (Prespălare)	UV Sterilization (Sterilizare UV)	Quiet Mode (Mod silențios)	Stain Removed (Îndepărtarea petelor)	Intensive (Intensiv)	Anti Crease (Antișifonare)	Quicker (Mai rapid)	Extra Rinse (Clătire suplimentară)
Eco 40-60	-	-	●	-	-	-	●	-	-
Cotton (Bumbac)	●	●	●	●	●	●	●	●	●
Synthetics (Sintetice)	●	●	●	●	●	●	●	●	●
Mix (Mixt)	-	●	●	-	●	●	●	●	●
Daily wash (Spălare zilnică)	-	●	●	-	-	-	●	-	●
Baby Care (Îngrijire bebeluși)	●	●	●	-	-	●	●	●	●
Allergy Care (Anti-alergic)	●	●	●	-	-	●	●	-	●
Drum Clean (Curățare tambur)	-	-	-	-	-	-	-	-	-
Spin (Centrifugare)	-	-	-	-	-	-	●	-	-
Rinse+Spin (Clătire+ Centrifugare)	-	-	-	-	-	-	●	-	●
Power Speed 39' (Viteză rapidă 39')	-	●	●	-	-	-	●	●	●
Quick 15' (Rapid 15')	-	-	●	-	-	-	●	-	●
Dark wash (Culori închise)	-	●	●	●	-	●	●	-	●
Shirts (Cămași)	●	●	●	-	-	-	●	-	●
Jeans (Blugi)	-	●	●	-	-	●	●	-	●
Silk/Delicate (Mătase/Delicate)	-	-	●	-	-	-	●	-	●
Wool (Lână)	-	-	●	-	-	-	●	-	●
Sportswear (Îmbrăcăminte sport)	-	●	●	-	-	●	●	-	●
Bedding (Lenjerie de pat)	-	●	●	-	-	●	●	-	●
AI Super Wash (Super spălare AI)	-	-	-	-	-	-	-	-	-

Observație: Simbolul „-” indică faptul că această funcție nu este opțională; simbolul „●” indică faptul că această funcție este opțională sau disponibilă.

PASUL 5: PORNIREA UNUI PROGRAM DE SPĂLARE

După selectarea unui program și a parametrilor de funcționare a acestuia, atingeți butonul de **Pornire/Pauză** program pentru a începe spălarea.

1. Procesul de spălare

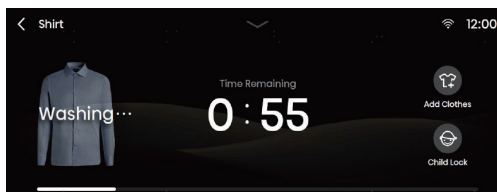

2. Procesul de clătire

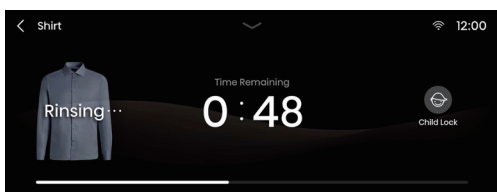

3. Procesul de centrifugare

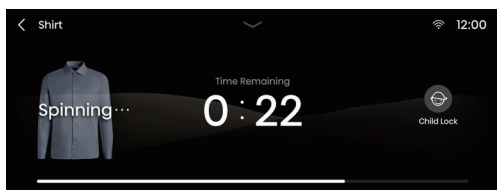

PASUL 6: SFÂRȘITUL PROGRAMULUI DE SPĂLARE

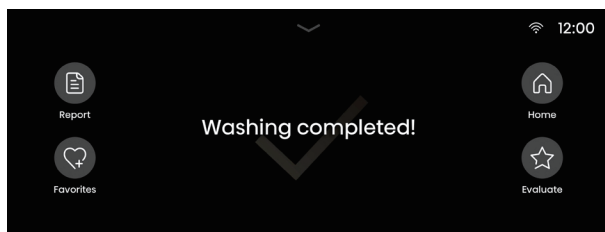

La sfârșitul programului, mașina de spălat produce un ton prompt; ecranul afișează interfața finală și puteți apăsa butonul de pornire pentru a opri aparatul. Dacă nu se efectuează nicio operațiune în decurs de 10 minute, mașina de spălat se va opri automat.

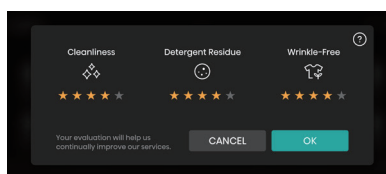
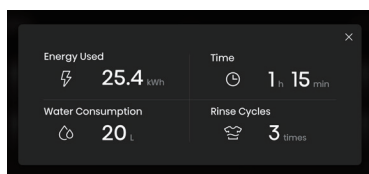

Raport

Apăsați pentru a vizualiza Energy Used (Energia consumată), Water Consumption (Consumul de apă), Time (Durata) și Rinse Cycles (Ciclurile de clătire) ale acestei spălări.

Favorite

Apăsați pentru a adăuga programul și setările parametrilor de funcționare ai acestei spălări la favorite. Programul adăugat va apărea în partea de sus a listei de programe, astfel încât să poată fi selectat cu prioritate la următoarea utilizare.

Pagina principală

Reveniți la pagina de principală a programului.

Evaluare

Utilizatorul poate evalua nivelul de stele al acestei spălări pentru a ne ajuta în procesul de îmbunătățire continuă.

ÎNTRERUPEREA ȘI MODIFICAREA PROGRAMULUI

ADĂUGAREA/SCOATEREA RUFELOR ÎN TIMPUL FUNCȚIONĂRII

Ușa mașinii poate fi deschisă dacă nivelul și temperatura apei sunt sub un prag predefinit. Când mașina este oprită, ușa se va debloca automat dacă sunt îndeplinite toate condițiile de mai jos:

- Temperatura apei din tambur trebuie să fie adecvată.
- Nivelul apei din tambur trebuie să fie sub o anumită valoare.

Pentru a adăuga sau scoate rufe din mașină în timpul unui program de spălare, procedați după cum urmează:

1. Apăsăți butonul Adăugare haine pentru a întrerupe programul de spălare.
2. Dacă sunt îndeplinite toate condițiile de deblocare a ușii mașinii, ușa va fi deblocată. Deschideți ușa mașinii pentru a adăuga sau a scoate haine din tambur.
3. Închideți ușa mașinii!
4. Apăsăți butonul **PORNIRE/PAUZĂ**.

☹ Dacă adăugați o cantitate considerabilă de rufe în timpul spălării, curățarea va fi mai puțin eficientă, deoarece mașina a adăugat inițial o cantitate mai mică de detergent și apă în funcție de încărcătura de rufe. O cantitate insuficientă de apă ar putea, de asemenea, să deterioreze rufe (din cauza frecării) și să prelungească timpul de spălare.

☹ Programul de spălare se va relua din punctul în care a fost întrerupt.

Întreruperea manuală a programului

Pentru a opri și anula un program de spălare,

- Atingeți butonul Înapoi (<) din colțul din stânga sus al ecranului;
- Apăsăți lung butonul de „pornire/oprire” a mașinii timp de 3 secunde pentru a opri mașina.

Schimbarea programului

Pentru a schimba programul în timpul spălării, întrerupeți manual mai întâi programul curent folosind metoda de mai sus și apoi selectați din nou un program.

ERORI

Dacă mașina funcționează defectuos, programul va fi întrerupt.

În acest caz, mașina va emite un semnal sonor de avertizare și ecranul va afișa un mesaj de eroare.

În cazul alarmelor de anomalie parțială, apăsați butonul de pornire/pauză program pentru a anula alarmele și pentru a reveni la starea de funcționare. Mașina nu poate fi comutată în starea de funcționare în cazul alarmelor de anormalitate parțială.

PANĂ DE CURENT

În cazul unei pene de curent (întreruperea curentului), programul de spălare este întrerupt. Când sursa de alimentare cu energie electrică este restabilită, programul este reluat din punctul în care a fost întrerupt.

⚠ Dacă mai există apă în mașină după o întrerupere a curentului, nu deschideți ușa înainte de a goli manual apa prin filtrul pompei.

DESCHIDEREA UȘII ÎN SITUAȚII DE URGENȚĂ

În cazul în care nu se poate deschide ușa din cauza unor circumstanțe speciale, cum ar fi o pană de curent, utilizați maneta de blocare a ușii de la ușa pompei de evacuare pentru deschiderea de urgență.

Observație:

1. Nu recurgeți la asta atunci când mașina funcționează normal;
2. Înainte de utilizare, asigurați-vă că tamburul nu se mai rotește, că apa nu este fierbinte și că nivelul apei este mai mic decât orificiul pentru introducerea rufelor. Dacă nivelul apei este ridicat, evacuați apa prin conducta de evacuare (dacă este disponibilă) sau deșurubați încet filtrul pompei.
3. Metoda de operare: Deschideți capacul ușii pompei de evacuare, îndepărtați șuruburile, trageți în jos maneta de blocare cu ajutorul unei unelte, iar apoi ușa poate fi deschisă (așa cum se arată în figură).

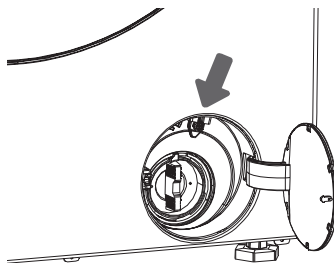

ÎNTREȚINERE ȘI CURĂȚARE

⚠ Înainte de curățare, deconectați mașina de la sursa de alimentare.

☹ Copiii nu trebuie să curețe mașina sau să efectueze sarcini de întreținere fără o supraveghere adecvată!

CURĂȚAREA COMPARTIMENTULUI PENTRU DETERGENT

☹ Curățați periodic compartimentul pentru detergent.

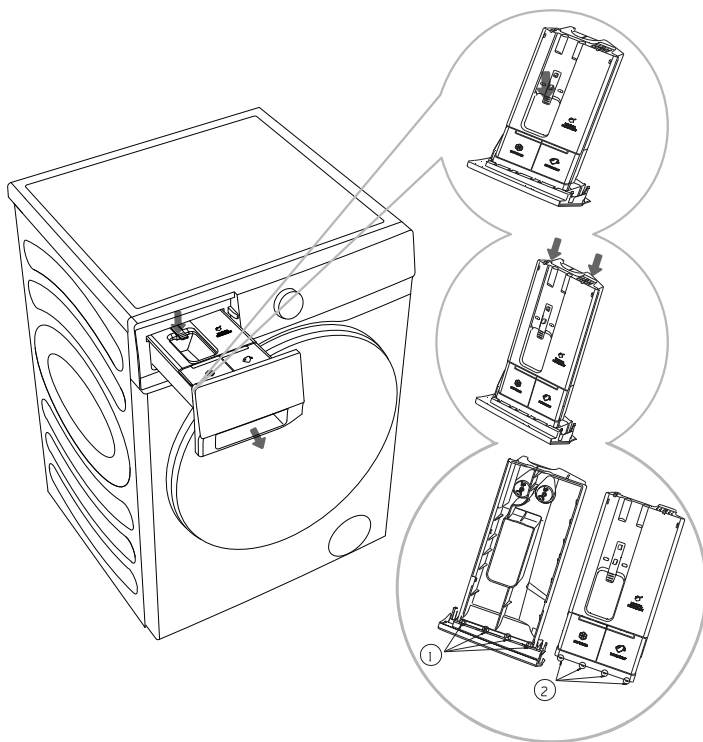

1. Deschideți compartimentul pentru detergent, apăsați maneta de blocare așa cum este indicat în imagine și scoateți compartimentul pentru detergent;

2. Rotiți cele două cleme de siguranță în poziția indicată în imagine, trageți în sus și îndepărtați capacul;

3. Goliți detergentul și balsamul rămas în dozator, spălați dozatorul și capacul sub jet de apă, și uscați-le cu o cârpă;

4. Introduceți nervurile limitatoare ② ale capacului în fantele corespunzătoare ①, așa cum este indicat în imagine, și apăsați ferm pe capac până când se aude un sunet de „clic”, indicând că nervurile de la marginea capacului s-au blocat la locul lor. Puneți compartimentul pentru detergent la loc.

☹ Nu spălați compartimentul pentru detergent în mașina de spălat vase.

CURĂȚAREA FURTUNULUI DE APĂ, A LOCAȘULUI DISTRIBUITORULUI DE DETERGENT ȘI A GARNITURII DE CAUCIUC A UȘII

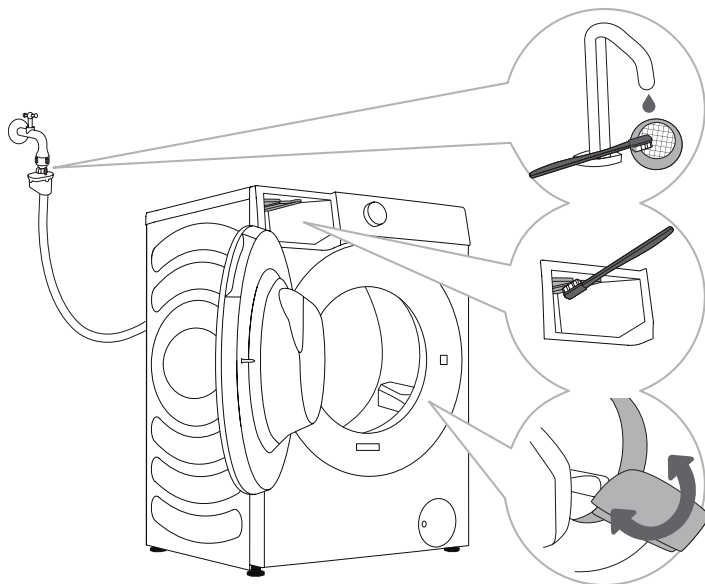

.....
1 Curățați periodic
filtrul cu plasă
sub jet de apă.

.....
2 Utilizați o perie
pentru a curăța
secțiunea de clătire,
în special duzele din
partea superioară a
camerei de clătire.

.....
3 După fiecare
spălare, ștergeți
garnitura de cauciuc
a ușii pentru a-i
prelungi durata de
viață.

CURĂȚAREA FILTRULUI POMPEI

☼ În timpul curățării se pot produce scurgeri de apă. Prin urmare, se recomandă așezarea unei cârpe absorbante pe podea.

Asigurați-vă că apa s-a răcit înainte de a o elibera din mașină.

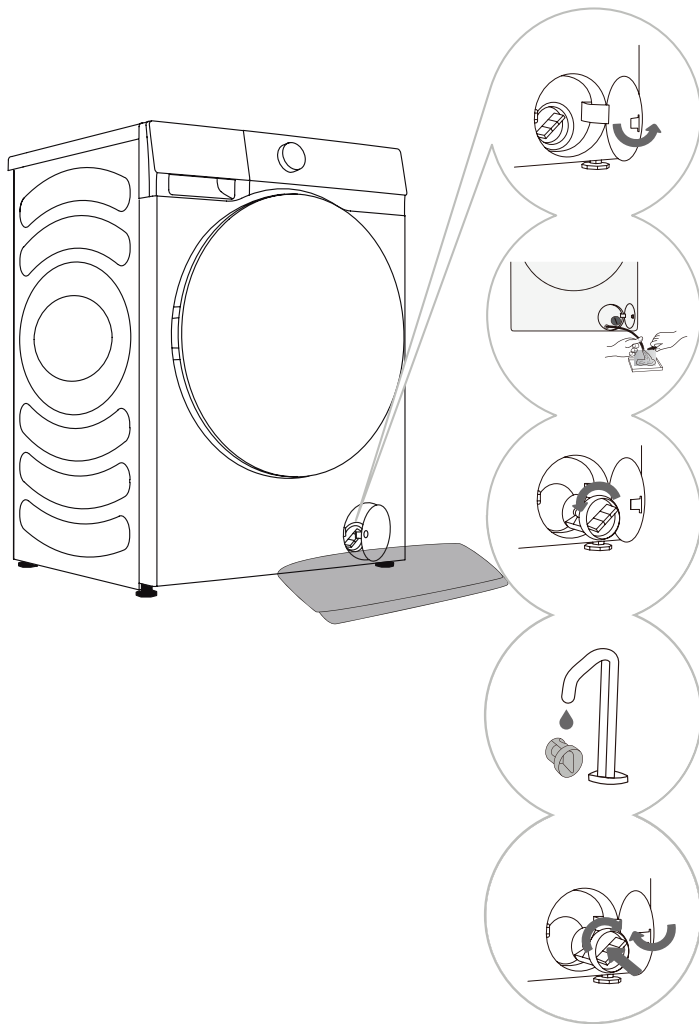

1 Deschideți capacul filtrului pompei (apăsați capacul ușii și acesta se va deschide).

2 Scoateți mai întâi furtunul de evacuare de urgență a apei. Puneți capătul furtunului de evacuare de urgență într-un recipient. Rotiți dopul furtunului de evacuare și îndepărtați-l pentru a permite apei să se scurgă încet. Reinstalați dopul furtunului de evacuare de urgență.

3 Rotiți încet filtrul pompei în sens invers acelor de ceasornic. Scoateți și îndepărtați filtrul pompei.

4 Curățați filtrul pompei sub jet de apă.

5 Înlocuiți filtrul pompei așa cum se arată în figură și fixați-l rotindu-l în sensul acelor de ceasornic. Pentru o bună etanșare, suprafața garniturii de etanșare a filtrului trebuie să fie curată.

☼ Filtrul pompei trebuie curățat în mod regulat, în special după spălarea rufelor pufoase, din lână sau foarte vechi.

☼ Curățați filtrul pompei dacă mașina nu poate porni ciclul de centrifugare sau când în pompă sunt reziduuri (nasturi, monede, agrafe de păr etc.).

CURĂȚAREA EXTERIORULUI

⚠ Deconectați întotdeauna mașina de la sursa de alimentare cu energie electrică înainte de curățare.

Curățați exteriorul și panoul mașinii cu ajutorul unei cârpe moi și umede. Utilizați o cârpă moale și uscată pentru a o șterge.

⚠ Nu utilizați solvenți, detergenți abrazivi sau produse de curățare care ar putea deteriora mașina (respectați recomandările și avertismentele furnizate de producătorul produsului de curățare).

Ștergeți ușa tamburului cu o cârpă umedă, apoi uscați-o cu o cârpă moale și uscată.

☞ Nu curățați mașina cu prea multă apă!

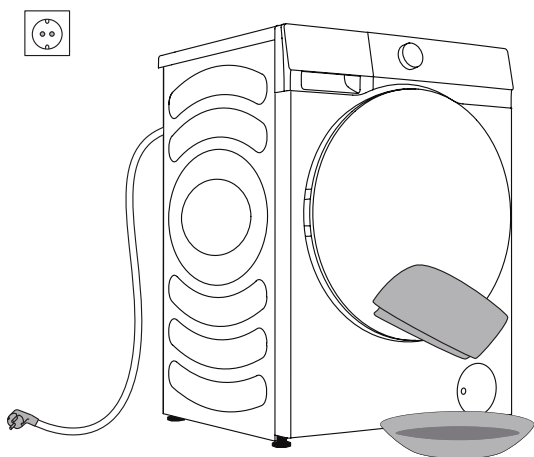

SOLUȚIONAREA PROBLEMELOR

CE SĂ FAC...?

Mașina controlează automat funcționarea în timpul ciclului de spălare. În cazul în care se identifică o neregulă, aceasta va fi indicată pe ecran printr-un cod de eroare (F:XX). Codul de eroare va fi afișat până când este oprit. Factorii externi (de exemplu, rețeaua electrică) pot cauza diverse erori (a se vedea TABELUL DE SOLUȚIONARE A PROBLEMELOR). În acest caz:

- Opriți mașina și așteptați câteva secunde.
- Porniți mașina și repetați programul de spălare.
- Majoritatea erorilor din timpul funcționării pot fi rezolvate de către utilizator.
- Dacă eroarea persistă, apelați la un centru de reparații autorizat.
- Reparațiile pot fi efectuate numai de un tehnician autorizat.
- Reparațiile sau orice solicitare în baza garanției care rezultă din racordarea sau utilizarea incorectă a mașinii nu sunt acoperite de garanție. În astfel de cazuri, costurile de reparație sunt suportate de utilizator.

⚡ Garanția nu acoperă erorile sau defecțiunile rezultate din factori externi (fulger, defecțiuni ale rețelei electrice, dezastre naturale etc.).

SOLUȚIONAREA PROBLEMELOR ȘI CODURI DE EROARE

Problemă/eroare	Descriere	Ce să fac...?
F01	Defecțiuni de intrare a apei	<p>Verificați următoarele:</p> <ul style="list-style-type: none"> • Robinetul de apă este deschis? Presiunea este prea mică? • Furtunul de apă este găurit? • Filtrul furtunului de apă este înfundat? • Furtunul este înghețat?
F03	Defecțiuni de evacuare	<p>Verificați următoarele:</p> <ul style="list-style-type: none"> • Furtunul este găurit? Curge apa prin el? • Filtrul furtunului de evacuare este înfundat? • Furtunul este înghețat?
F04/F05/F06/F07/F23	Defecțiuni modul electronic	<p>Oprii mașina apăsând butonul „PORNIRE/OPRIRE MAȘINĂ” timp de 3 secunde. Apăsăți din nou butonul „PORNIRE/PAUZĂ”. Dacă eroarea persistă, apelați la un tehnician de service.</p>
F24	Apa atinge nivelul de preaplin	<p>Oprii programul apăsând butonul „PORNIRE/PAUZĂ”. Reporniți programul. Dacă mașina continuă să pompeze apă, închideți robinetul de apă și apelați la un tehnician de service.</p>
F13	Eroare la blocarea ușii	<p>Ușa este închisă, dar nu poate fi blocată. Oprii mașina. Porniți-o și reporniți programul de spălare. Dacă eroarea persistă, apelați la un tehnician de service.</p>
F14	Eroare la deblocarea ușii	<p>Ușa este închisă, dar nu poate fi deblocată. Oprii mașina, apoi porniți-o. Dacă eroarea persistă, apelați la un tehnician de service.</p>
Unb	Alarmă de dezechilibru	<p>Rezolvați alarma de dezechilibru în următorii pași:</p> <ol style="list-style-type: none"> 1. Rufe întortocheate Dacă articolele s-au încălzit, apăsați butonul „PORNIRE/OPRIRE MAȘINĂ” timp de 3 secunde pentru a opri mașina, deschideți ușa, redistribuiți manual încărcătura și apoi selectați programul SPIN (CENTRIFUGARE) simplă pentru a încerca din nou. 2. Rufe prea ușoare Apăsăți butonul „PORNIRE/OPRIRE MAȘINĂ” timp de 3 secunde pentru a opri mașina, deschideți ușa și adăugați articole suplimentare, apoi selectați programul SPIN (CENTRIFUGARE) simplă pentru a încerca din nou.

RECOMANDĂRI ȘI UTILIZARE ECONOMICĂ

La prima spălare a hainelor colorate, separați-le în funcție de culoare și spălați-le separat.

Spălați rufe foarte murdare în cantități mai mici, cu mai mult detergent pudră sau cu un ciclu de pre-spălare.

Aplicați soluție de îndepărtare a petelor pe petele dificile înainte de spălare. A se vedea secțiunea SFATURI PENTRU ÎNDEPĂRTAREA PETELOR.

Dacă spălați des rufe la temperaturi scăzute și cu detergenți lichizi, se pot înmulți bacteriile care pot provoca mirosuri în mașină. Este recomandat să rulați programul „Drum Clean” (Curățare tambur) pentru a curăța tamburul.

Evitați să spălați încărcături foarte mici de rufe, deoarece acest lucru va duce la o utilizare excesivă a energiei și la performanțe slabe de curățare.

Desfaceți rufele împăturite înainte de a le pune în tambur.

Utilizați numai detergenți pentru mașina de spălat.

Dacă duritatea apei depășește 14°dH, trebuie utilizat un dedurizator de apă. Deteriorarea încălzitorului care rezultă din utilizarea incorectă a dedurizatoarelor de apă nu este acoperită de garanție. Verificați informațiile privind duritatea apei la furnizorul local de apă.

Utilizarea înălbitorilor pe bază de clor nu este recomandată, deoarece pot deteriora încălzitorul.

Dacă utilizați un produs de îndepărtare a calcarului, un înălbitor sau un colorant, asigurați-vă că acesta este adecvat pentru utilizarea în mașina.

Nu utilizați solvenți sau substanțe chimice similare (diluante de vopsea, terebentină, benzină etc.)!

Nu adăugați detergent pudră întărit și aglomerat în dozatorul de detergent, deoarece aceasta poate înfunda conductele mașinii.

Viteza mai mare de centrifugare va lăsa mai puțină umiditate reziduală în rufe. Așadar, este mai economic și mai rapid să utilizați un uscător de rufe.

SFATURI PENTRU ÎNDEPĂRTAREA PETELOR

Înainte de a utiliza produse speciale de îndepărtare a petelor, încercați să folosiți metode naturale care nu dăunează mediului pentru a îndepărta petele mai puțin dificile.

Acțiunea promptă va ușura îndepărtarea petelor! Umeziți pata și apoi clătiți cu apă rece (călduță) - dar niciodată cu apă fierbinte!

Pete	Îndepărtarea petelor
Noroi	Când pata este uscată, răzuiți-o mai întâi de pe îmbrăcăminte înainte de a o spăla la mașină. Dacă pata este persistentă, înmuiați-o cu un produs de îndepărtare a petelor pe bază de enzime înainte de spălare. Dacă pata nu este persistentă, îndepărtați-o manual cu detergent lichid sau detergent pudră înainte de spălare.
Antiperspirant	Înainte de a spăla rufele la mașină, aplicați detergent lichid pe ele. Aplicați produse de îndepărtare a petelor pe petele persistente. Alternativ, utilizați înălbitor pe bază de oxigen pentru spălare.
Ceai	Înmuiați sau clătiți rufele în apă rece și adăugați un produs de îndepărtare a petelor, dacă este necesar.
Ciocolată	Înmuiați sau clătiți rufele cu apă călduță și săpun. Apoi, aplicați suc de lămâie și clătiți.
Cerneală	Înainte de a spăla rufele la mașină, aplicați un produs de îndepărtare a petelor pe pată. Puteți folosi și alcool denaturat. Întoarceți îmbrăcăminte pe dos și puneți un prosop de hârtie sub pată. Utilizați alcoolul pe partea din spate a petelor. La sfârșitul procesului, clătiți bine îmbrăcăminte.
Carioci	Diluțați niște amidon în apă și aplicați-l pe pată. După ce se usucă, răzuiți cu o perie, apoi spălați îmbrăcăminte la mașină.
Mâncare pentru bebeluși (urină, noroi, pete de mâncare)	Înainte de spălarea la mașină, înmuiați petele în apă călduță timp de cel puțin o jumătate de oră. Pentru o îndepărtare mai ușoară a petelor, adăugați un produs de îndepărtare a petelor pe bază de enzime.
Iarbă	Înainte de spălarea la mașină, înmuiați rufele într-un produs de îndepărtare a petelor pe bază de enzime. Petele de iarbă pot fi îndepărtate și prin înmuiere (timp de aproximativ 1 oră) în suc de lămâie diluat sau oțet distilat.
Ouă	Înmuiați îmbrăcăminte într-un produs de îndepărtare a petelor pe bază de enzime. Înmuiați în apă rece timp de cel puțin 30 de minute sau câteva ore dacă petele sunt persistente. Spălați apoi la mașină.
Cafea	Înmuiați îmbrăcăminte în apă cu sare. Dacă pata nu este proaspătă, înmuiați-o cu un amestec de glicerină, amoniac și alcool.
Cremă de pantofi	Aplicați ulei de gătit pe pată și clătiți.

Pete	Îndepărtarea petelor
Sânge	Pată proaspătă - clătiți îmbrăcămintea cu apă rece și spălați-o la mașină. Pată uscată - înmuiati îmbrăcămintea într-un produs de îndepărtare a petelor pe bază de enzime. Spălați apoi la mașină. Dacă pata nu dispăre, încercați să o îndepărtați cu un înălbitor potrivit pentru îmbrăcămintea dvs.
Lipici, gumă de mestecat	Puneți îmbrăcămintea într-o pungă și puneți-o în congelator până când pata se întărește. Îndepărtați-o cu un cuiț neascuțit. Diluați pata cu un produs de îndepărtare a petelor pentru prespălare și clătiți bine. Spălați apoi la mașină.
Machiaj	Utilizați un produs de îndepărtare a petelor pentru prespălare. Spălați apoi la mașină.
Unt	Înainte de a spăla la mașină, aplicați un produs de îndepărtare a petelor pe pată. Clătiți apoi cu apă caldă (cât de caldă permite materialul).
Lapte	Înmuiati îmbrăcămintea într-un produs de îndepărtare a petelor pe bază de enzime. Înmuiati timp de cel puțin 30 de minute sau câteva ore dacă petele sunt persistente. Spălați apoi la mașină.
Suc de fructe	Aplicați un amestec de apă și sare pe pată. Așteptați puțin și apoi clătiți. Puteți de asemenea aplica bicarbonat de sodiu, oțet distilat sau suc de lămâie pe pată înainte de spălarea la mașină. Pentru petele vechi, folosiți glicerină, iar după 20 de minute, clătiți cu apă rece. Spălați apoi la mașină.
Vin	Înmuiati rufe în apă rece timp de cel puțin 30 de minute. Utilizați de asemenea un produs de îndepărtare a petelor. Spălați apoi la mașină.
Ceară	Puneți îmbrăcămintea în congelator până ce ceara se întărește. Apoi răzuiți-o. Așezați un prosop de hârtie pe pată, îndepărtați ceara rămasă încălzind-o cu un fier de călcat până când hârtia absoarbe ceara.
Transpirație	Înainte de spălarea la mașină, frecați bine pata cu detergent lichid.
Gumă de mestecat	Puneți îmbrăcămintea în congelator până când guma de mestecat se întărește. Apoi răzuiți-o. Spălați apoi la mașină.

ELIMINARE

Ambalajul este realizat din materiale ecologice care pot fi reciclate, eliminate sau distruse fără riscuri pentru mediu. În acest scop, materialele de ambalare sunt etichetate corespunzător.



Simbolul pe produs sau pe ambalajul acestuia indică faptul că produsul nu trebuie tratat ca deșeu menajer. Duceți produsul la centrul local de reciclare a deșeurilor de echipamente electrice și electronice.

Atunci când **eliminați** aparatul la sfârșitul duratei de viață, scoateți toate cablurile de alimentare și distrugeți dispozitivul de blocare a ușii și comutatorul pentru a împiedica blocarea ușii, asigurând astfel siguranța copiilor.

Această mașină este marcată conform directivei europene DEEE.

Eliminarea corectă a produsului va contribui la prevenirea oricăror efecte negative asupra mediului și sănătății oamenilor, care ar putea apărea în cazul eliminării necorespunzătoare a produsului. Pentru informații detaliate cu privire la eliminarea deșeurilor, contactați organismul municipal responsabil cu gestionarea deșeurilor, serviciul dumneavoastră de eliminare a deșeurilor sau magazinul de unde ați cumpărat produsul.

CONSUM TIPIC DE ENERGIE

Instrucțiunile pentru programele

1. Programul „Eco 40-60” este capabil să curețe rufele din bumbac cu un grad normal de murdărie, declarate a fi lavabile la o temperatură cuprinsă între 40°C și 60°C. Acest program este conform cu legislația UE în materie de design ecologic.
2. Consumul de energie în modul oprit este de 0,49 W.
3. Programele cu un consum redus de energie sunt, în general, cele cu o temperatură mai scăzută a apei și o durată mai lungă.
4. Încărcarea mașinii până la capacitatea indicată de producător pentru programele respective va economisi energie și apă.
5. Utilizați corect detergentul, balsamurile și alți aditivi. Nu aplicați detergent în exces. Acest lucru poate afecta negativ curățarea.
6. Curățarea periodică a mașinii la o frecvență optimă poate preveni apariția calcarului.
7. Nivelul de zgomot și umiditatea remanentă sunt influențate de viteza de centrifugare: o viteză mai mare de centrifugare va lăsa o umiditate remanentă mai mică, dar zgomotul este mai mare.
8. Informațiile despre produs și codul QR sunt indicate pe eticheta cu date tehnice, iar informațiile de înregistrare a produsului pot fi obținute prin scanarea codului QR.
9. Consultați tabelul de mai jos pentru informații despre programele standard.

Program	Temperatura selectată (°C)	Capacitatea nominală (kg)	Temperatura maximă în tambur (°C)	Durata programului (h:min)	Consumul de energie (kWh/ciclu)	Consumul de apă (litri/ciclu)	Umiditate remanentă (%)	Viteza maximă de centrifugare (rpm)
Eco 40-60 încărcare completă	-	12,0	35	3:59	0,980	80,0	53,90	1400
Eco 40-60 încărcare la jumătate	-	6,0	26	3:00	0,430	48,0	53,90	1400
Eco 40-60 încărcare la 1/4	-	3,0	24	2:20	0,210	34,0	53,90	1400
Cotton (Bumbac)	20	12,0	20	2:18	0,400	140,0	55,00	1400
Cotton (Bumbac)	60	12,0	58	3:38	2,140	140,0	55,00	1400
Synthetics (Sintetice)	40	6,0	40	2:39	1,140	115,0	35,00	1400
Quick 15' (Rapid 15')	20	1,0	20	0:15	0,022	28,0	65,00	800

Valorile indicate pentru alte programe decât „Eco 40-60” sunt doar orientative.

☼ Încărcătura maximă sau nominală se aplică rufelor pregătite conform standardului IEC 60456.

⚠ Din cauza diferențelor în ceea ce privește tipul și cantitatea de rufe, centrifugarea, alimentarea cu energie electrică, temperatura și umiditatea, durata programului și consumul de energie măsurat la final pot fi diferite de cele menționate în tabel.

Ne rezervăm dreptul de a face modificări și actualizări ale instrucțiunilor de utilizare.

Conectarea aparatului dvs. la aplicația ConnectLife



1. ConnectLife

ConnectLife este o platformă pentru case inteligente care conectează oameni, dispozitive și servicii. Aplicația **ConnectLife** include servicii digitale avansate și soluții practice care permit utilizatorilor să monitorizeze și să controleze aparatele, să primească notificări de pe un smartphone și să actualizeze software-ul (funcțiile acceptate variază în funcție de aparat și de regiune/țară).

Pentru a vă conecta dispozitivul inteligent, aveți nevoie de o rețea Wi-Fi acasă și de un smartphone cu aplicația **ConnectLife**.



Pentru a descărca aplicația **ConnectLife**, scanați codul QR sau căutați **ConnectLife** în magazinul dumneavoastră preferat de aplicații.

1. Instalați aplicația **ConnectLife** și creați-vă un cont.
2. În aplicația **ConnectLife**, accesați meniul „+” și selectați tipul corespunzător de dispozitiv. Apoi scanați codul SN (poate fi găsit în partea superioară a cadrului ușii, puteți introduce și codul SN manual).
3. Aplicația vă ghidează apoi prin întregul proces de conectare a aparatului la smartphone.
4. După o conexiune reușită, aparatul poate fi operat de la distanță prin intermediul aplicației mobile.

Mai aveți întrebări? Vizitați-ne la www.connectlife.io sau contactați-ne la salut@connectlife.io.

2. WLAN

2.1 Activarea WLAN pe aparat

Apăsăți butonul „**WLAN**” din colțul din dreapta sus al meniului derulant pentru a activa sau dezactiva funcția Wi-Fi.

2.2 Configurarea conexiunii

Pentru prima pornire: urmați procedura de inițializare pentru a finaliza setările dispozitivului și asocierea contului în aplicație.

Dacă ați refuzat să finalizați setarea și asocierea WLAN, puteți începe astfel:

- 1) Apăsăți butonul „**Settings**” (**Setări**) din colțul din dreapta sus al meniului derulant pentru a accesa pagina „**Settings**” (**Setări**) și mergeți la setările „**WLAN**” pentru a configura WLAN-ul;
- 2) Sau apăsăți îndelung butonul „**WLAN**” din colțul din dreapta sus al meniului derulant pentru a accesa direct meniul „**WLAN**”.

2.3 Asociere

Apăsați butonul „**Settings**” (**Setări**) din colțul din dreapta sus al meniului derulant pentru a accesa pagina „**Settings**” (**Setări**).

- 1) Apăsați butonul „**App and Pairing**” (**Aplicație și asociere**) pentru a accesa pagina de asociere.
- 2) Apăsați butonul „**Bind A New Account**” (**Asociere cont nou**) pentru a începe procesul de asociere pentru un utilizator nou.
- 3) Apăsați butonul „**Next**” (**Următorul**) și codul QR dedicat va fi afișat pentru asocierea dispozitivului.

2.4 Dezasociere

1) Pe aparat:

- A. Apăsați butonul „**Settings**” (**Setări**) din colțul din dreapta sus al meniului derulant pentru a accesa pagina „**Settings**” (**Setări**).
- B. Apăsați butonul „**App and Pairing**” (**Aplicație și asociere**) pentru a accesa pagina de asociere.
- C. Apăsați butonul „**Unbind**” (**Dezasociere**) pentru a dezasocia contul conectat.
- D. Bifați conturile pe care doriți să le dezasociați și apăsați butonul „**Unbind**” (**Dezasociere**) pentru a deconecta.

2) Pe smartphone:

- A. Selectați și apăsați pe dispozitivul pe care doriți să îl dezasociați pe pagina „**Devices**” (**Dispozitive**).
- B. Apăsați butonul „**Settings**” (**Setări**) pentru a accesa pagina Setări.
- C. Apăsați butonul „**Remove Device**” (**Ștergere dispozitiv**) pentru a dezasocia dispozitivul în aplicația **ConnectLife**.

2.5 Pornirea de la distanță

Apăsați butonul „**Remove Control**” (**Control de la distanță**) din colțul din dreapta sus al meniului derulant pentru a activa sau dezactiva această funcție.

2.6 Actualizarea sistemului

Apăsați butonul „**Settings**” (**Setări**) din colțul din dreapta sus al meniului derulant pentru a accesa pagina „**Settings**” (**Setări**). Apoi apăsați pentru a deschide pagina „**System**” (**Sistem**). Selectați „**System Upgrade**” (**Actualizare sistem**) pentru a verifica dacă a fost lansată o nouă versiune.

Hisense

life reimagined