

Hisense

life reimagined

KORISNIČKI PRIRUČNIK ZA UPOTREBU

Temeljito pročitajte ovaj priručnik prije upotrebe uređaja i zadržite ga za ubuduće.

WF3S1045B*
WF3S1045B*3

WF3S1045B*4
WF3G1045B*3





WF3S1045B*3/PL

HR

Hrvatski

Ova perilica za rublje namijenjena je samo kućnoj upotrebi.
Ne upotrebljavajte ga za rublje označeno kao neprikladno za strojno pranje.

Sljedeći simboli upotrijebljeni u ovom priručniku imaju sljedeća značenja:

-  Informacija, savjet ili preporuka
-  Upozorenje – opća opasnost
-  Upozorenje – opasnost od strujnog udara
-  Upozorenje – opasnost od vrućih površina
-  Upozorenje – opasnost od požara



Važno je pažljivo pročitati upute.

SADRŽAJ

4 MJERE OPREZA	UVOD
10 OPIS STROJA 11 Specifikacije	
12 UGRADNJA I PRIKLJUČIVANJE 13 Uklanjanje vijaka s maticom / vijaka za otpremu 14 Pomicanje i prijevoz nakon postavljanja 15 Položaj 15 Namještanje nožica 17 Priključivanje na vodovodni priključak 17 Sustav aqua stop 18 Priključivanje i pričvršćivanje odvodnog crijeva 20 Priključivanje na izvor napajanja	PRIPREMA PRIJE PRVE UPOTREBE
21 PRIJE PRVE UPOTREBE	
22 POSTUPAK PRANJA, KORAK PO KORAK (1 – 7) 22 1. Korak: Obratite pozornost na etikete na rublju 23 2. Korak: Priprema postupka pranja 28 3. Korak: Odabir program pranja 32 4. Korak: Odabir dodatnih postavki i funkcija 39 5. Korak: Pokretanje programa pranja 40 6. Korak: Promjena programa pranja ili ručno otkazivanje 41 7. Korak: Završetak programa pranja	KORACI U POSTUPKU PRANJA
42 PREKIDI I PROMJENA PROGRAMA	
44 ODRŽAVANJE I ČIŠĆENJE 44 Čišćenje odjeljka za deterdžent 45 Čišćenje crijeva za vodu, kućišta dozatora deterdženta i gumene brtve vrata 46 Čišćenje filtra pumpe 47 Čišćenje vanjskog dijela	ČIŠĆENJE I ODRŽAVANJE
48 RJEŠAVANJE PROBLEMA 48 Što treba učiniti...? 49 Rješavanje problema i šifre pogrešaka 50 Servis	RJEŠAVANJE PROBLEMA
51 PREPORUKE I EKONOMIČNA UPOTREBA 52 Savjeti za uklanjanje mrlja 54 ODLAGANJE 55 TIPIČNA POTROŠNJA ENERGIJE 56 Mreža Wi-Fi	RAZNO

MJERE OPREZA



Prije upotrebe stroja pažljivo pročitajte upute.

Ne upotrebljavajte stroj ako niste pročitali i razumjeli ove upute ili upotrebu.

Ove se upute za upotrebu isporučuju uz više modela perilica. Stoga neke značajke ili postavke vašeg stroja možda nisu dostupne.

Nepridržavanje ovih uputa ili neprikladna upotreba stroja može dovesti do oštećenja rublja ili uređaja ili ozljede korisnika. Priručnik s uputama držite pri ruci, blizu stroja.

Ovaj je stroj namijenjen samo kućnoj upotrebi. Ako stroj upotrebljavate za stručne namjene ili za ostvarivanja zarade ili u svrhu kojom se prekoračuje uobičajena upotreba stroja u kućanstvu ili ako stroj upotrebljava osoba koja nije potrošač, razdoblje važenja jamstva najkraće je razdoblje jamstva u skladu s važećim propisima.

Pravilno se pridržavajte uputa za ugradnju i priključivanje stroja na vodovodni priključak i priključak za napajanje (pogledajte poglavlje „UGRADNJA I PRIKLJUČIVANJE”).

Vodovodni priključak i priključak za napajanje trebaju izvesti pravilno obučeni tehničar ili stručnjak.

Svi popravci i održavanje koji se tiču sigurnosti ili radnog učinka trebaju obavljati obučeni stručnjaci.

Radi izbjegavanja opasnosti, **oštećeni strujni** kabel smiju zamijeniti samo proizvođač, serviser ili ovlaštena osoba.

Prije priključivanja stroja na izvor napajanja, pričekajte najmanje dva sata da se stroj zagrije na sobnu temperaturu.

Ovaj proizvod smije servisirati samo ovlašteni servisni centar, pri čemu je dopuštena upotreba samo odobrenih rezervnih dijelova.

NE pokušavajte sami popraviti uređaj. Popravci koje obave neiskusne osobe mogu dovesti do ozljede ili ozbiljnijeg kvara. Obratite se lokalnom servisnom centru i uvijek upotrebljavajte izvorne rezervne dijelove.

Ako je stroj nepravilno priključen, ako se nepravilno upotrebljava ili ako servisiranje obavlja neovlaštena osoba, korisnik snosi troškove popravaka svih oštećenja koja nisu obuhvaćena jamstvom.

Stroj ne smije biti priključen na izvor napajanja pomoću produžnog kabela.

Ne priključujte stroj na izvor napajanja pomoću vanjskog prekidača, poput mjerača vremena kojeg je moguće programirati ili na izvor napajanja koji se redovito uključuje i isključuje.

Ne uključujte stroj u električnu utičnicu namijenjenu malim opterećenjima.

Utičnica mora biti sigurno uzemljena, a vodovodni priključak ne smije biti blokiran.

Ne postavljajte stroj na mjesto na kojem temperatura može biti niža od 5°C, jer u suprotnom može doći do oštećenja dijelova ako se voda zamrzne.

Stroj postavite na ravnu i stabilnu čvrstu (betonsku) podlogu.

Ako je postavljen na povišenu podlogu, stroj treba dodatno pričvrstiti da bi se spriječilo prevrtanje.

Prije prve upotrebe uklonite vijke s maticom za otpremu, jer uključivanje blokiranog stroja može dovesti do ozbiljnog oštećenja (pogledajte poglavlje „UGRADNJA I PRIKLJUČIVANJE / Uklanjanje vijaka s maticom / vijaka za otpremu”). Jamstvo ne vrijedi u slučaju takvog oštećenja.

Pobrinite se da za priključivanje stroja na vodovodni priključak upotrijebite isporučeno vodovodno crijevo i brtve. Tlak vode mora biti između 0,1 – 1 MPa (1 – 10 bara; 1 – 10 kp/cm²; 10 – 100 N/cm²).

Za priključivanje stroja na vodovodni priključak uvijek upotrebljavajte novo vodovodno crijevo; ne upotrebljavajte staro vodovodno crijevo.

Završetak odvodnog crijeva treba ulaziti u sustav za odvodnju.

Prije pokretanja ciklusa pranja pritisnite vrata na označenom mjestu da biste ih zaključali u mjestu. Vrata nije moguće otvoriti dok stroj radi.

Uklonite sve nečistoće iz bubnja stroja prije prvog pranja uz pomoć programa čišćenja bubnja (pogledajte TABLICU PROGRAMA).

Nakon ciklusa pranja zatvorite slavinu za vodu i iskopčajte strujni kabel.

Stroj upotrebljavajte samo za pranje rublja kako je to opisano u priručniku s uputama. Stroj nije namijenjen suhom čišćenju.

Upotrebljavajte samo sredstva za strojno pranje i brigu o rublju. Nismo odgovorni za štete ili promjenu boje brtvi i plastičnih dijelova koji nastanu zbog upotrebe izbjeljivača ili sredstava za bojenje.

Za uklanjanje kamenca upotrebljavajte samo sredstva s dodanom zaštitom od korozije (upotrebljavajte samo nekorozivna sredstva za uklanjanje kamenca). Pridržavajte se uputa proizvođača. Postupak uklanjanja kamenca završite pokretanjem nekoliko ciklusa ispiranja ili programa Drum Clean (Čišćenje bubnja) (program samočišćenja) da biste uklonili ostatke sredstva (ocat itd.).

 Ne upotrebljavajte deterdžente koji sadrže otapala, jer to može dovesti do otpuštanja otrovnih plinova, oštećenja stroja i rizika od požara i eksplozije.

Stroj nije namijenjen osobama (uključujući djecu) s fizičkim ili duševnim poteškoćama ili osobama koje ne posjeduju iskustvo i znanje. Te osobe u upotrebu stroja treba uputiti osoba odgovorna za njihovu sigurnost.

Jamstvom nisu obuhvaćeni potrošni materijal, manja odstupanja u boji, povećana buka uzrokovana starenjem stroja i estetski nedostaci na komponentama koji ne utječu na funkcionalnost i sigurnost stroja.

SIGURNOST DJECE

Prije zatvaranja vrata stroja i rada programa, uvjerite se da se u bubnju ne nalazi ništa osim rublja. Uvjerite se da se dijete nije popelo u bubanj i zatvorilo vrata s unutarnje strane.

Deterdžent i omekšivač držite izvan dohvata djece.

Aktivirajte sigurnosnu bravu za zaštitu djece. Pogledajte poglavlje „ODABIR DODATNIH POSTAVKI I FUNKCIJA / Sigurnosno zaključavanje”.

Djeci mlađoj od tri godine ne dopuštajte približavanje stroju, osim ako su pod stalnim nadzorom.

Stroj je izrađen u skladu s važećim sigurnosnim normama.

Stroj mogu upotrebljavati djeca starosti osam i više godina i osobe smanjenih fizičkih, osjetilnih ili duševnih sposobnosti ili osobe bez iskustva i znanja, ali samo ako ih se nadzire tijekom upotrebe stroja, ako su im dane upute koje se tiču sigurne upotrebe stroja i ako razumiju opasnosti od neprikladne upotrebe. Pobrinite se da se djeca ne igraju uređajem. Djeca ne smiju čistiti stroj ili obavljati poslove održavanja bez nadzora.

OPASNOST OD VRUĆIH POVRŠINA

Vrata bubnja mogu se zagrijati tijekom ciklusa pranja. Budite pažljivi da biste izbjegli opekline. Pobrinite se da se djeca ne igraju u blizini stakla na vratima.

ZAŠTITA OD PRELIJEVANJA VODE (KADA JE STROJ UKLJUČEN)

Ako se razina vode u uređaju povisi iznad normalne razine, aktivira se zaštita od previsoke razine vode. Time se isključuje dovod vode i pokreće crpljenje vode iz stroja. Program se prekida i prijavljuje se pogreška.

PRIJEVOZ / PRIJEVOZ NAKON UGRADNJE

Ako namjeravate pomicati stroj nakon ugradnje, ugradite vijke s maticom za otpremu (pogledajte poglavlje „UGRADNJA I PRIKLJUČIVANJE / Pomicanje i prijevoz nakon postavljanja”). Prije umetanja vijaka s maticom za otpremu iskopčajte stroj iz izvora napajanja!

Ako je kabel za napajanje oštećen, treba ga zamijeniti proizvođač, njegov serviser ili osobe sličnih kvalifikacija da bi se izbjegla opasnost.

OPIS STROJA

SPRIJEDA

- 1 Upravljačka jedinica
- 2 Okretna tipka za odabir programa
- 3 Odjeljak za deterdžent
- 4 Vrata
- 5 Natpisna pločica
- 6 Poklopac filtra crpke

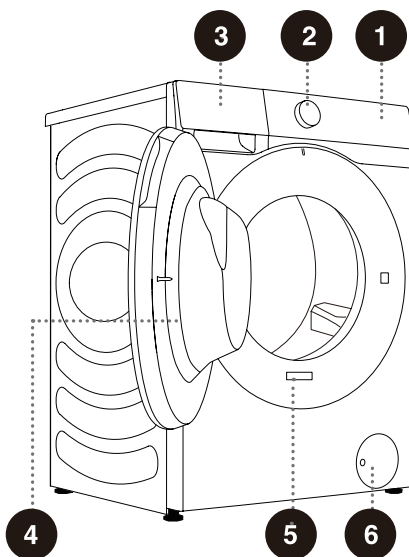

STRAGA

- 1 Vodovodno crijevo
- 2 Strujni kabel
- 3 Odvodno crijevo
- 4 Prilagodljive nožice
- 5 Vijci s maticom / vijci za otpremu

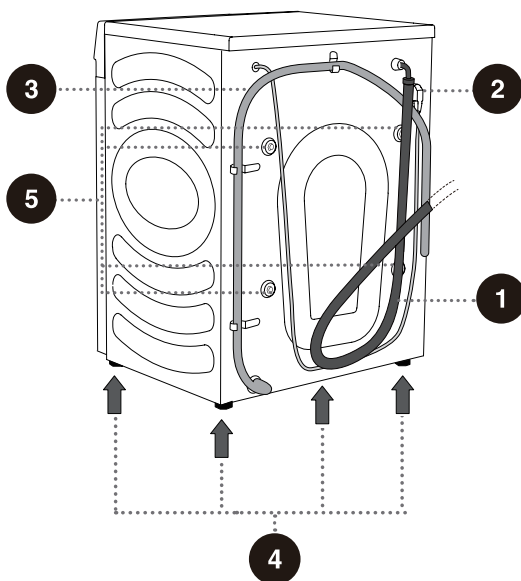

⚠ Ilustracije u ovom priručniku služe samo za uputu. Budući da neprekidno poboljšavamo svoje proizvode, izgled, boja i funkcionalni dijelovi vašeg proizvoda mogu se razlikovati od ilustracija.

SPECIFIKACIJE

(OVISNO O MODELU)

Natpisna se pločica postavlja na prednju stijenku vrata stroja (pogledajte „OPIS STROJA“).

Maksimalno opterećenje	10.5kg
Težina perilice rublja	69kg
Nazivni napon	220-240V~
Nazivna snaga	1750W
Frekvencija	50Hz

Dimenzije (mm)

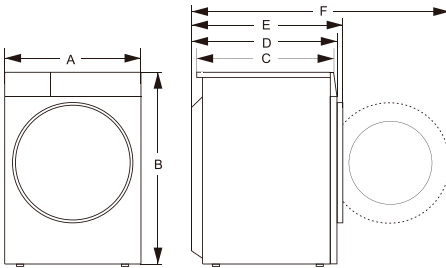

Kazalo	Dimenzija (mm)
A	595
B	845
C	560
D	590
E	620
F	1100

Natpisna pločica

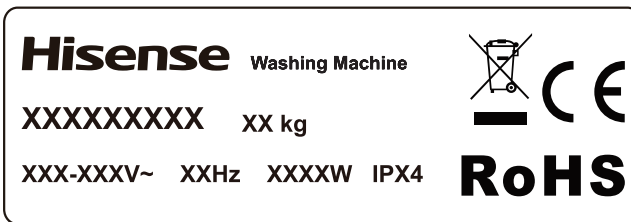

UGRADNJA I PRIKLJUČIVANJE

🗑️ Uklonite svu ambalažu. Pobrinite se da ne oštetite uređaj oštrim predmetom dok ga razmotavate. Ambalažni materijal (plastične vrećice, ostale plastične dijelove itd.) držite izvan dohvata djece.

Provjerite je li uređaj oštećen. Ako sumnjate da je uređaj oštećen, ne upotrebljavajte ga i odmah se obratite službi za poslijeprodajne usluge.

Uređaj je opremljen pratećim kompletom koji sadrži:

- upute za upotrebu;
- četiri plastična čepa;
- dovodno crijevo;
- držač odvodnog crijeva;
- ključ;
- ploča za smanjenje buke.

Pobrinite se da su isporučeni svi dijelovi naznačeni u prethodnom tekstu.

KAKO POSTAVITI PLOČU ZA SMANJENJE BUKE

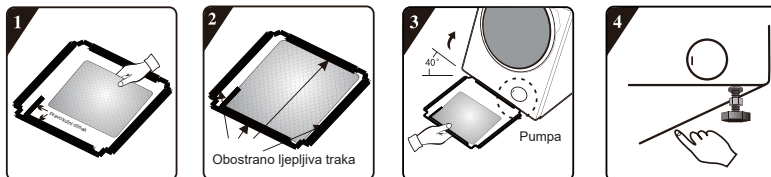

1. Prije postavljanja ploče za smanjenje buke, poravnajte i zalijepite vunu za apsorpciju zvuka s pravokutnim otiskom i duž njega na ploči za smanjenje buke (postupak je nepotreban za neke modele bez vune za apsorpciju zvuka).
2. Skinite površinski papir s obostrano ljepljive trake na četirima stranama ploče za smanjenje buke.
3. Nagnite perilicu pod kutom od 40°, a stranu s pravokutnim usjekom okrenite prema prednjem dijelu stroja kao što je prikazano na slici. Umetnite stranu s kosim kutnim usjekom između dvaju nožnih vijaka na stražnjoj strani stroja od kraja na odgovarajuće mjesto. Zatim postavite ploču za smanjenje buke i vodite računa o tome da se dobro prianja uz dno stroja.
4. Ručno pritisnite obostrano ljepljivu traku na sve četiri strane kako biste dobro učvrstili ploču za smanjenje buke na perilicu.

UKLANJANJE VIJAKA S MATICOM / VIJAKA ZA OTPREMU

⚠ Prije prve upotrebe uređaja potrebno je ukloniti vijke s maticom / vijke za otpremu. Uređaj može biti oštećen ako ga uključite dok je blokiran. Jamstvo ne vrijedi u slučaju takvog oštećenja.

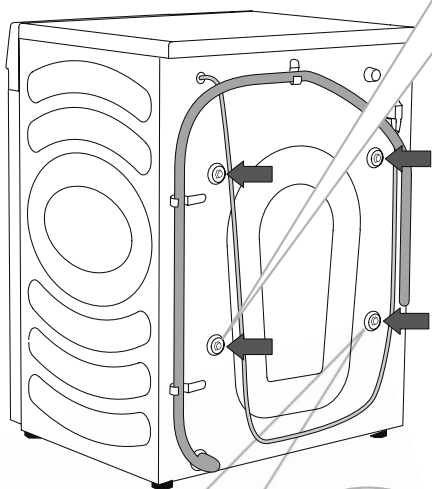

Isporučena je stezaljka za napojni kabel koju je također moguće ukloniti.

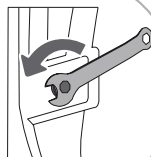

1 Sklonite crijeva i pomoću ključa za nastavke olabavite četiri vijka na stražnjem dijelu uređaja okrećući ih u smjeru suprotnom od kazaljke na satu, kao što je naznačeno strelicom. Olabavite ih za oko 30 mm (ne potpuno).

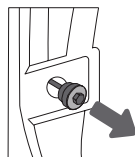

2 Vodoravno povucite sva četiri vijka s maticom / vijka za otpremu.

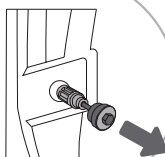

3 S vijcima s maticom / vijcima za otpremu izvucite i gumeni i plastični dio.

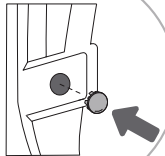
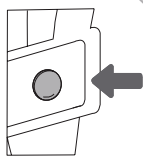

4 Otvore četiriju vijaka prekrijte plastičnim čepovima. Plastični su čepovi isporučeni u plastičnoj vrećici (prateći komplet) s priručnikom s uputama.

⚠ Vijke s maticom / vijke za otpremu sačuvajte za budući prijevoz uređaja (za ponovno postavljanje vijaka s maticom / vijaka za otpremu slijedite postupak u prethodnom tekstu obrnutim redoslijedom).

POMICANJE I PRIJEVOZ NAKON POSTAVLJANJA

☞ Za pomicanje stroja nakon što je već postavljen potrebno je ponovo postaviti vijke s maticom / vijke za otpremu da bi se spriječila šteta koju tijekom prijevoza uzrokuju vibracije (pogledajte poglavlje „UGRADNJA I PRIKLJUČIVANJE / Uklanjanje vijaka s maticom / vijaka za otpremu“). Ako izgubite vijke s maticom / vijke za otpremu, možete ih naručiti od proizvođača.

⚠ Nakon prijevoza, stroj ne treba pomicati najmanje dva sata prije priključivanja na izvor napajanja. Uređaj treba ugraditi i spojiti obučeni tehničar.

⚠ Prije upotrebe stroja pažljivo pročitajte upute. Šteta nastala zbog nepravilnog priključivanja ili upotrebe stroja nije obuhvaćena jamstvom.

POLOŽAJ

☛ Pod na koji je stroj postavljen mora imati betonsku osnovu. Treba biti čist i suh; stroj u suprotnom može kliziti. Uz to, očistite dno prilagodljivih nožica.

NAMJEŠTANJE NOŽICA

Upotrijebite libelu i isporučeni ključ.

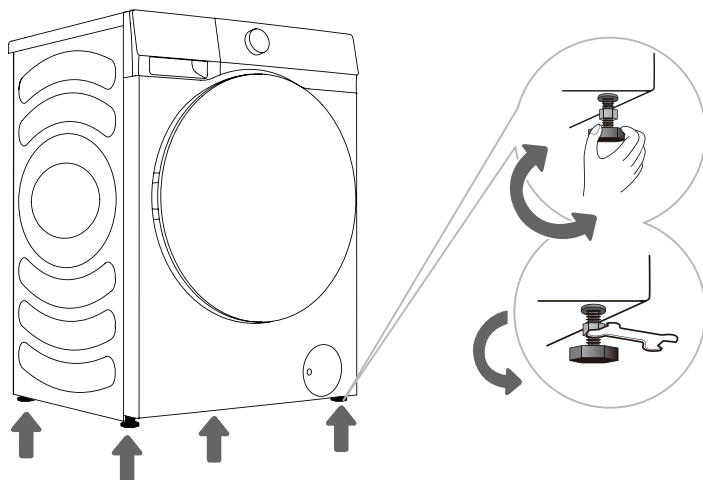

.....
1 Okrećite prilagodljive nožice da biste poravnali stroj. Nožicama je moguće postići poravnanje od +/- 2 cm.
.....

2 Nakon namještanja visine nožica čvrsto stegnite matice za blokiranje (protumatice) okrećući ih prema dnu stroja ↑ (pogledajte sliku).

☛ Stroj koji nije poravnat može vibrirati, kliziti i glasno raditi. Nepravilno poravnavanje stroja nije obuhvaćeno jamstvom.

☛ Neuobičajena ili glasna buka mogu se javiti tijekom rada uređaja i uglavnom su rezultat nepravilne ugradnje.

Prostor za ugradnju

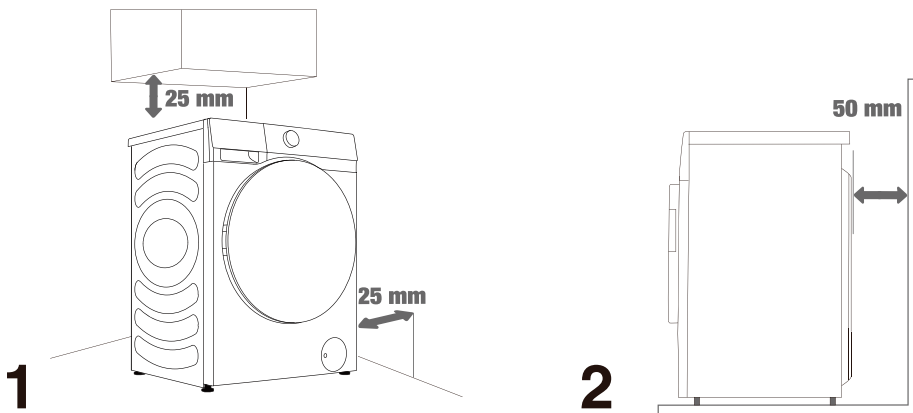

⚠ Stroj ne smije dodirivati zid ili pokućstvo. Za optimalan rad stroja, oko stroja treba ostaviti slobodan prostor kako je prikazano na slici.

Ako stroj od ostalih predmeta nije udaljen na najmanju potrebnu udaljenost, to može dovesti do nesigurnog ili nepravilnog rada stroja. Uz to, može doći i do pregrijavanja (slike 1. i 2.).

⚠ Ne preporučuje se ugradnja stroja u ograđeni prostor.

PRIKLJUČIVANJE NA VODOVODNI PRIKLJUČAK

Pravilno pričvrstite dovodno crijevo na slavinu.

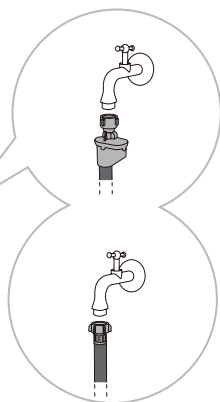
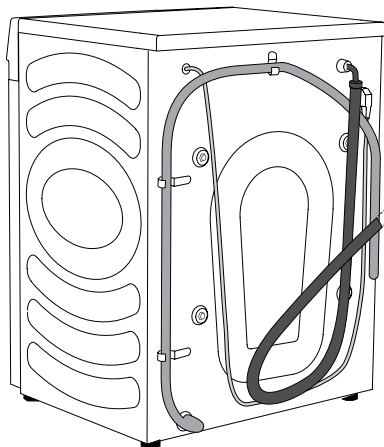

A Sustav Aqua Stop

B Obični priključak

☼ Za pravilan rad stroja tlak vode na ulaznom otvoru treba biti između 0,1 – 1 MPa (1 – 10 bara; 1 – 10 kp/cm²; 10 – 100 N/cm²). Minimalni dinamički tlak vode moguće je utvrditi mjerenjem protoka vode. Za 15 sekundi kroz potpuno otvorenu slavinu trebaju proteći tri litre vode.

☼ Nakon priključivanja, vodovodno crijevo stegnite rukom da biste ga dobro zabrtvili (maksimalno 2 Nm). Provjerite propušta li brtva. Ne upotrebljavajte klijesta ili slične alate kojima možete oštetiti navoj matice.

☼ Upotrijebite samo vodovodno crijevo isporučeno uz stroj. Ne upotrebljavajte već upotrebljavana ili druga crijeva.

☼ Provjerite je li crijevo oštećeno. Ako je crijevo oštećeno, krhko ili napuklo, treba ga zamijeniti.

Sustav Aqua Stop (SAMO UZ ODREĐENE MODELE)

Ako su unutarnja cijev ili crijevo oštećeni, aktivira se sustav za isključivanje kojim se prekida dovod vode u stroj. U tom će slučaju upravljački prozorčić (a) svijetliti crveno. Zamijenite vodovodno crijevo.

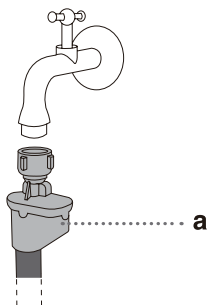

⚡ Crijeva sa sustavom Aqua Stop ne uranjajte u vodu jer sadrži električni ventil.

⚡ Vodovodno crijevo može biti priključeno bez nepovratnog ventila.

⚡ Pobrinite se da priključeno vodovodno crijevo nije uvijeno ili blokirano.

PRIKLJUČIVANJE I PRIČVRŠĆIVANJE ODVODNOG CRIJEVA

Odvodno crijevo postavite u umivaonik ili kadu ili priključite izravno na odvod (minimalni promjer odvodnog crijeva je 4 cm). Uspravna udaljenost od poda do završetka odvodnog crijeva treba biti od 60 do 100 cm. Moguće ga je pričvrstiti na tri načina (A, B, C).

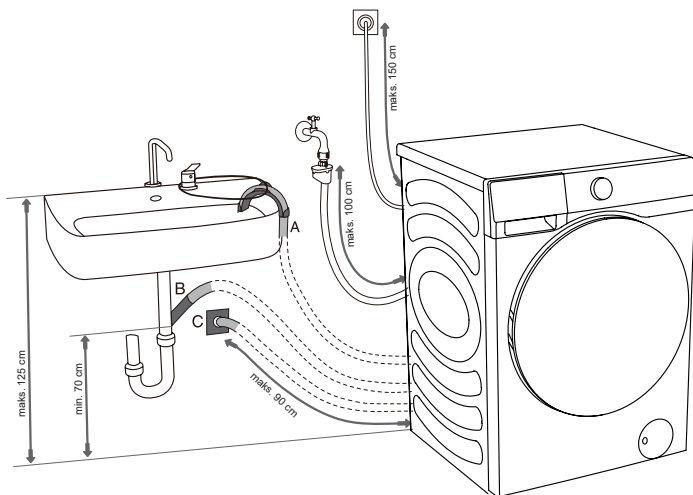

A Završetak odvodnog crijeva može biti postavljen preko umivaonika ili kade. Upotrijebite vezicu za pričvršćivanje da biste pričvrstili crijevo za koljeno i spriječili klizanje.

B Odvodno crijevo moguće je pričvrstiti i izravno na odvod umivaonika. Ne upotrebljavajte mali umivaonik. Imajte na umu da ispuštena voda može biti vruća.

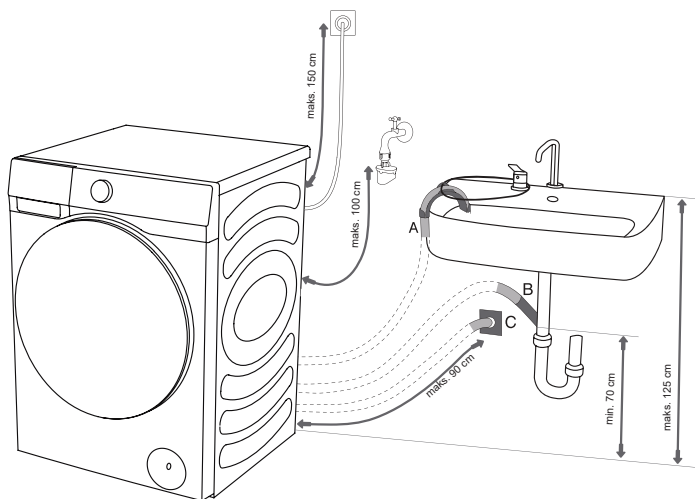

C Odvodno crijevo moguće je pričvrstiti i na zidni odvod s odjeljivačem koji treba biti pravilno ugrađen da bi ga bilo moguće očistiti.

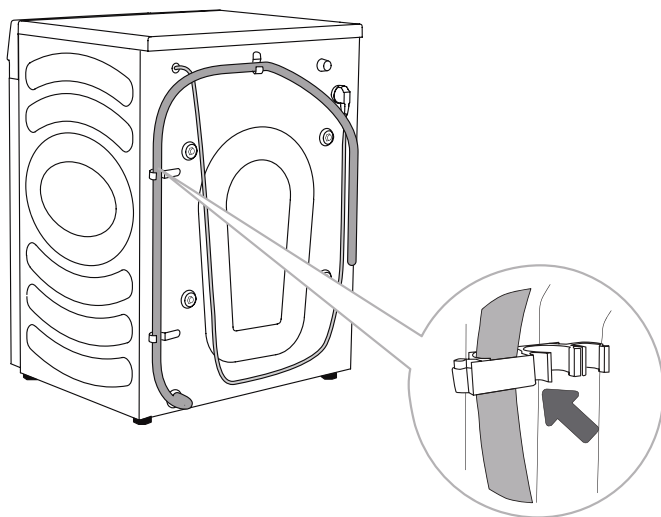

D Odvodno crijevo mora biti pričvršćeno na kuke na stražnjem dijelu stroja kako je prikazano na slici.

⚠ Pobrinite se da odvodno crijevo nije oštećeno.

⚠ Nepravilna ugradnja odvodnog crijeva može dovesti do nesigurnog ili nepravilnog rada stroja.

PRIKLJUČIVANJE NA IZVOR NAPAJANJA

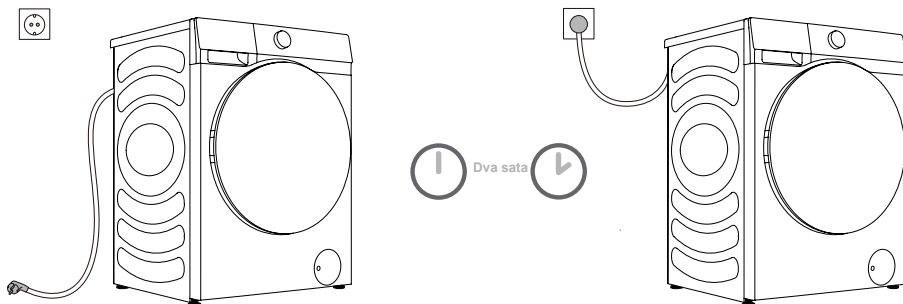

⚠ Prije priključivanja stroja na izvor napajanja, pričekajte najmanje dva sata da se stroj zagrije na sobnu temperaturu.

Uključite stroj u uzemljenu strujnu utičnicu kojoj će biti moguće slobodno pristupiti nakon ugradnje. Utičnica treba biti uzemljena (u skladu s važećim propisima).

Za osnovne informacije o svom uređaju pogledajte nazivnu pločicu.

⚠ Preporučujemo upotrebu zaštite od prenapona za zaštitu uređaja od udara munje.

⚠ Stroj ne smije biti priključen na izvor napajanja pomoću produžnog kabela.

- ⚡ Ne uključujte stroj u električnu utičnicu namijenjenu malim opterećenjima.
- ⚡ Ne ukopčavajte/iskopčavajte uređaj mokrim rukama.
- ⚡ Popravak i održavanje stroja treba povjeriti obučanim stručnjacima.
- ⚡ Oštećeni strujni kabel smije zamijeniti samo osoba koju je ovlastio proizvođač.

PRIJE PRVE UPOTREBE

Provjerite je li stroj iskopčan iz izvora napajanja i otvorite vrata prema sebi (slike 1. i 2.).

Očistite bubanj mekanom vlažnom krpom. Možete upotrijebiti i program Drum Clean (Čišćenje bubnja). U tom slučaju priključite uređaj na izvor napajanja i otvorite slavinu. Bubanj bi trebao biti prazan (slike 3. i 4.).

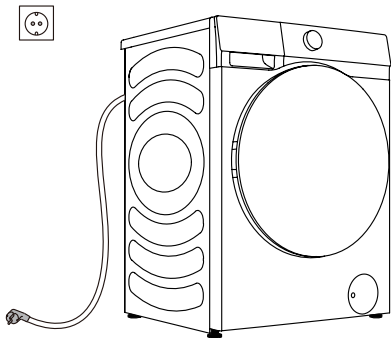

1

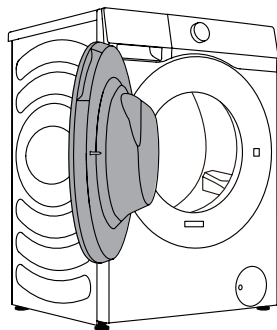

2

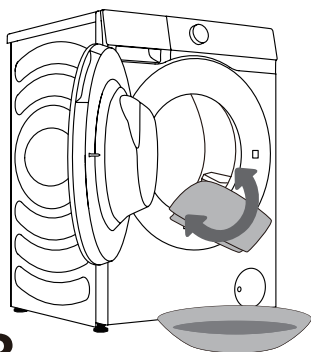

3

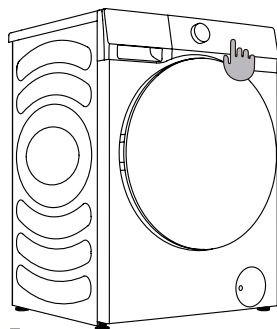



























4

⚠ Ne upotrebljavajte otapala ili sredstva za čišćenje koji mogu oštetiti stroj (poštujte preporuke i upozorenja proizvođača sredstva za čišćenje).

POSTUPAK PRANJA, KORAK PO KORAK (1 – 7)

1. KORAK: OBRATITE POZORNOST NA ETIKETE NA RUBLJU

Normalno pranje; osjetljivo rublje	Maks. temp. pranja 95°C  	Maks. temp. pranja 60°C  	Maks. temp. pranja 40°C  	Maks. temp. pranja 30°C  	Samo ručno pranje 	Ne perite 
Izbjeljivanje	Izbjeljivanje u hladnoj vodi 			Izbjeljivanje nije dopušteno 		
Suho čišćenje	Suho čišćenje svim sredstvima 	Naftno otapalo R11, R113 	Suho čišćenje u kerozinu, čistom alkoholu i otapalu R113 	Suho čišćenje nije dopušteno 		
Glačanje	Vruće glačanje, maks. 200°C 	Vruće glačanje, maks. 150°C 	Vruće glačanje, maks. 110°C 	Glačanje nije dopušteno 		
Sušenje	Sušiti na ravnom (postavite na ravnu površinu) 	Sušiti kap po kap  Sušenje na konopcu 	Visoka temperatura  Niska temperatura 	Ne sušite u sušilici 		

2. KORAK: PRIPREMA POSTUPKA PRANJA

1. Razvrstajte rublje po vrsti tkanine, boji, zaprljanosti, dopuštenoj temperaturi pranja itd. (pogledajte TABLICU PROGRAMA).
2. Zakopčajte gumbe i zatvorite patentne zatvarače, zavežite sve vrpce i preokrenite džepove; izvadite sve metalne kopče koje mogu oštetiti rublje i unutrašnjost stroja ili začepiti odvod.
3. Osjetljivo rublje i manje odjevne predmete stavite u mrežastu vrećicu za rublje.

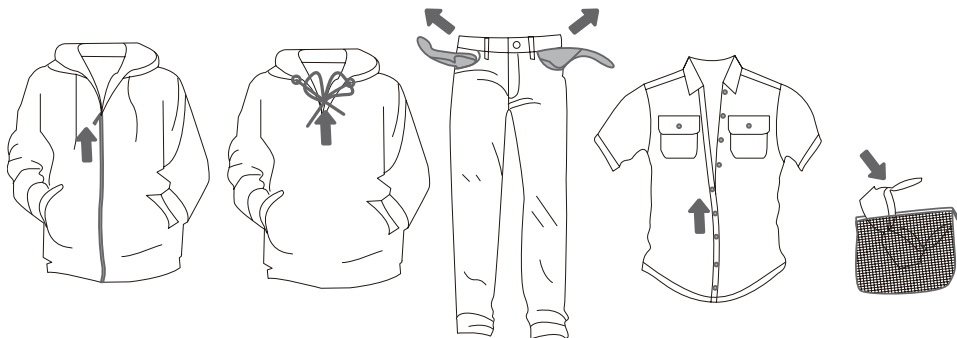

UPUTE ZA FUNKCIJU AUTOMATSKOG DOZIRANJA

Ovaj proizvod posjeduje značajku automatskog doziranja sapuna za automatsko dodavanje odgovarajuće količine deterdženta/omekšivača pranju. Kada se odabere mogućnost „automatskog doziranja“, stroj će procijeniti potrebnu količinu deterdženta i omekšivača prema težini rublja.

Možete otkazati funkciju automatskog doziranja i ručno dodati deterdžent i omekšivač tijekom pranja.

► DODAVANJE DETERDŽENTA/OMEKŠIVAČA

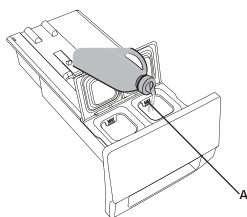
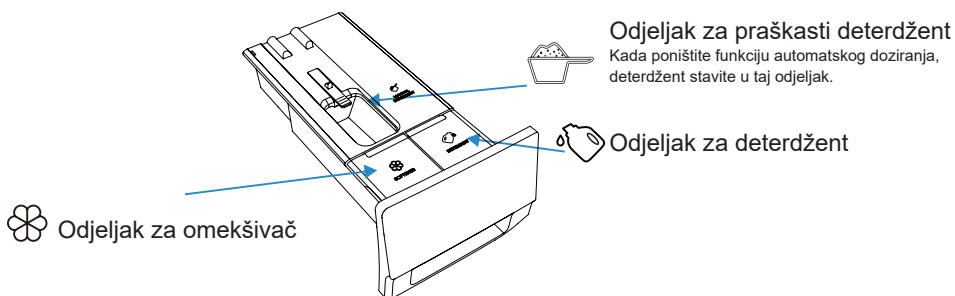

1. Otvorite ladicu za deterdžent.

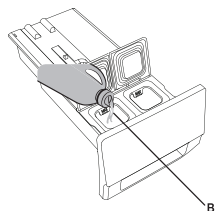

2. Dodajte deterdžent u odjeljak za automatsko doziranje deterdženta (A).



3. Ako je potrebno, dodajte omekšivač u odjeljak za automatsko doziranje deterdženta (B).

4. Zatvorite ladicu za automatsko doziranje.

► KORACI AUTOMATSKOG DOZIRANJA

- Kada stroj upotrebljavate prvi put, funkcija automatskog doziranja i deterdženta i omekšivača uključuje se kao zadana funkcija. Stroj pamti posljednju mogućnost prije isključivanja.
- Pritisnite Auto Dose (Automatsko doziranje) za onemogućavanje te funkcije.
- Ako je dozator deterdženta/omekšivača nedovoljan, ikona  /  prikazat će se crvenom bojom, a zaslon će prikazati podsjetnik kojim se od korisnika traži da na vrijeme doda deterdžent/omekšivač. Najveći volumen za pohranu deterdženta iznosi 0,7 l, a omekšivača 0,4 l. Nemojte dodavati deterdžent/omekšivač iznad oznake najviše razine.

► MJERE OPREZA

1. Uvijek upotrebljavajte visokoučinkovit deterdžent koji se slabo pjeni prikladan za perilice rublja. Nemojte upotrebljavati stvrdnuti praškasti deterdžent.
2. Kada upotrebljavate funkciju automatskog doziranja, nemojte ručno dodavati još deterdženta.
3. Nemojte prepuniti spremnike za deterdžent/omekšivač jer se mogu preliti.
Nakon punjena i prije pokretanja programa pranja, provjerite je li ladica za deterdžent potpuno zatvorena.
4. Uklonite ili pričvrstite ladicu s deterdžentom prije ugradnje, pomicanja, rukovana i prilagođavanja perilice rublja. To je radi izbjegavanja neugodnosti nastalih prelijevanjem deterdženta i omekšivača.
5. Sredstva za odstranjivanje kamenca mogu oštetiti stroj. Ne upotrebljavajte otapala. Ne perite odjeću koja je čišćena otapalima ili zapaljivim tvarima.
6. Ako je potrebno ručno doziranje, možete onemogućiti funkciju automatskog doziranja i ručno dodati deterdžent;
 - 6.1 Doziranje deterdženta ovisi o vrsti odjeće, stupnju zaprljanosti, boji odjeće i temperaturi pranja. Prikladno dodajte deterdžent.
 - 6.2 Prekomjerna doza deterdženta može dovesti do pjenjenja, čime se dodatno utječe na učinak pranja. Ako stroj otkrije prekomjernu količinu pjene, može se zaustaviti kako bi se otpjenio.
 - 6.3 Ako se ne upotrijebi dovoljno deterdženta, moguće je da oprana odjeća neće biti čista.
 - 6.4 Kada ručno dodajete praškasti deterdžent, predlaže vam se da ga dodate trenutak prije početka programa pranja. Ako unaprijed dodate praškasti deterdžent, pobrinite se da kutija za deterdžent u ladici za doziranje deterdženta bude suha; inače bi se praškasti deterdžent mogao stvrdnuti prije početka programa pranja.
7. Ako je odjeljak za praškasti deterdžent u dozatoru deterdženta dovoljno velik za držanje svog praškastog deterdženta, cijelu količinu praškastog deterdženta potrebno je staviti u dozator. Inače će se praškasti deterdžent napuniti do oznake „Maks.” na utoru, a preostali praškasti deterdžent stavit će se u bubanj prije nego što se napuni testno punjenje.
8. Deterdžent i omekšivač držite izvan dohvata djece.

UKLJUČIVANJE STROJA

Upotrijebite strujni kabel za priključivanje stroja na izvor napajanja i priključite stroj na dovod vode.

Uključite uređaj pritiskom na tipku „NAPAJANJE” (slike 1. i 2.).

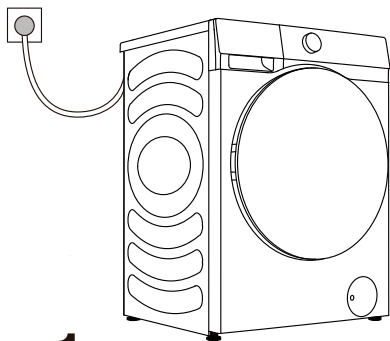

1

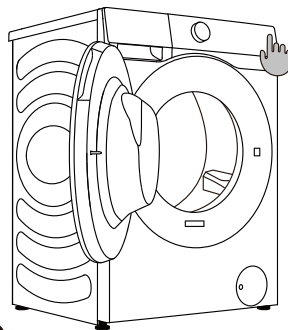

2

STAVLJANJE RUBLJA ZA POSTUPAK PRANJA

Otvorite vrata bubnja povlačenjem ručice prema sebi (slika 1.).

Stavite rublje u bubanj (nakon što ste provjerili je li bubanj prazan) (slika 2.).

Zatvorite vrata (slika 3.). Vrata su zaključana kada čujete zvuk „klik”.

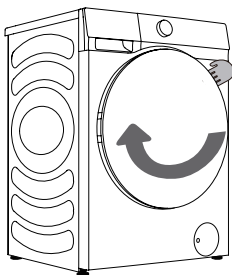

1

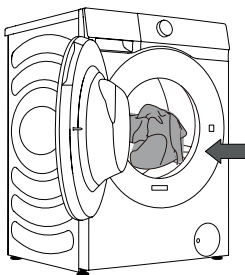

2

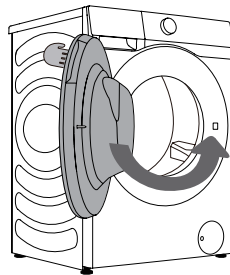

3

⚡ Nikada ne pokušavajte otvoriti vrata silom. Ne otvarajte vrata dok uređaj radi.

Ne preopterećujte bubanj! Pogledajte TABLICU PROGRAMA i poštujujte nazivno opterećenje naznačeno na natpisnoj pločici.

Ako je bubanj prekomjerno napunjen, moguće je da rublje neće biti učinkovito očišćeno.

UPRAVLJAČKA JEDINICA

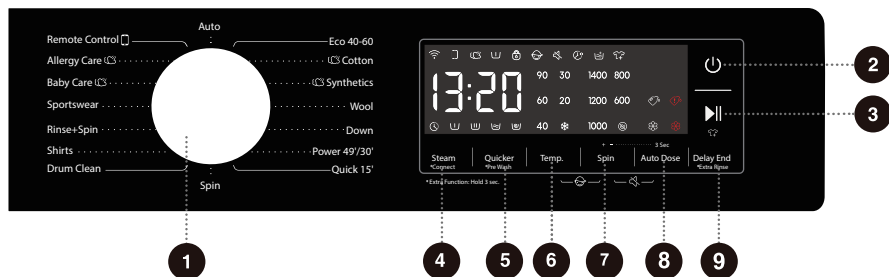

1 IZBORNIK CIKLUSA

Okrenite brojčanic za odabir ciklusa.

2 NAPAJANJE

Pritisnite za uključivanje/isključivanje stroja.

3 POKRENI/ZAUSTAVI

Pokrenite/zaustavite čitav program.

4 STEAM (PARA)

*CONNECT (POVEZIVANJE)
Dodajte ili uklonite funkciju pare kratkim pritiskom.

Pritisnite i držite za postavljanje veze s mrežom.

5 QUICKER (BRŽE)

*PRE WASH (PRETPRANJE)
Vrijeme programa skratit će se kratkim pritiskom. Dugim pritiskom dodajte funkciju „Pre Wash“ (Prepranje).

6 TEMP. (TEMPERATURA)

Pritisnite da biste promijenili temperaturu vode odabranog ciklusa.

7 SPIN (VRTNJA)

Pritisnite da biste promijenili brzinu vrtnje trenutačnog ciklusa. BEZ vrtnje: Bujanj se ne okreće nakon završnog ciklusa ispuštanja vode.

8 AUTO DOSE (AUTOMATSKO DOZIRANJE)

Pritisnite za odabir i onemogućavanje funkcije automatskog doziranja i deterdženta i omeksišivača.

9 DELAY END (ODGODA ZAVRŠETKA)

*EXTRA RINSE (DODATNO ISPIRANJE)
Delay End (Odgoda završetka) omogućava vam da postavite vrijeme završetka trenutnog ciklusa. Dulje pritisnite za dodavanje dodatnog ispiranja.

6+7 SIGURNOSNO ZAKLJUČAVANJE

Pritisnite te dvije tipke u isto vrijeme da biste omogućili/onemogućili sigurnosnu bravu za zaštitu djece.

7+8 BEZ ZVUKA

Pritisnite te dvije tipke u isto vrijeme da biste isključili ili ponovo postavili prethodne zvučne signale.

Za dodatnu funkciju: Pritisnite i držite tri sekunde.

7+8+9 TVRDOĆA VODE

Pritisnite te tri tipke u isto vrijeme za prilagodbu razine tvrdoće vode.

3. KORAK: ODABIR PROGRAM PRANJA

Program pranja odaberite okretanjem okretne tipke za odabir programa (1) (ovisno o vrsti rublja i razini zaprljanja). Pogledajte tablicu programa.

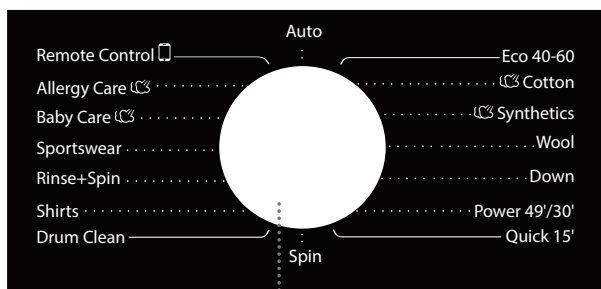

1

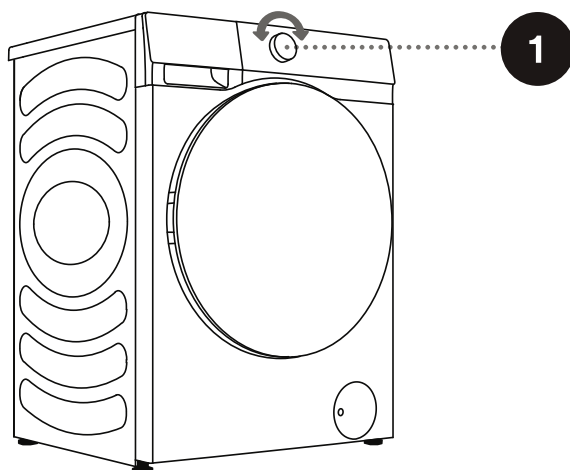

⚠ Tijekom rada, okretna tipka za odabir programa ne može se okrenuti automatski.

TABLICA PROGRAMA

Program	Maks. opterećenje	Maks. brzina vrtnje (o/ min)	Opis programa
Eco 40-60 —	10.5kg	1400	Normalno zaprljano pamučno rublje.
Cotton (Pamuk) (✳, 20°C, 30°C, 40°C, 60°C, 90°C)	10.5kg	1400	Jako i umjereno zaprljano pamučno ili laneno rublje. Za jako zaprljane odjevne predmete odaberite funkciju „Pre Wash“ (Prepranje).
Synthetics (Sintetika) (✳, 20°C, 30°C, 40°C, 60°C)	5kg	1400	Za tkanine od poliester (diolen, trevira), poliamida (perlon, najlon) ili slično.
Wool (Vuna) (✳, 20°C, 30°C, 40°C)	2kg	600	Program je prikladan za strojno perivu vunu.
Down (Napunjeni perjem) (✳, 20°C, 30°C, 40°C)	3kg	600	Strojno perivi predmeti napunjeni sintetičkim vlaknima, poput jastuka, popluna i prekriivača; prikladan je i za predmete napunjene perjem.
Power 49/30' (Snažno 49/30 min) (✳, 20°C, 30°C, 40°C)	4kg	1400	Kratak i snažan postupak pranja koji se upotrebljava za pranje puno zaprljane odjeće.
Quick 15' (Brzo 15 min.) (✳, 20°C, 30°C, 40°C)	2kg	800	Program je prikladan za pamučne i miješane tkanine. Prikladan je za novu ili malo zaprljanu odjeću. Vrijeme pranja produljuje se u slučaju promjene zadanih postavki.
Spin (Vrtnja) —	10.5kg	1400	U tom programu možete ručno odabrati trajanje i brzinu vrtnje.
Drum Clean (Čišćenje bubnja) (90°C)	-	800	Program se upotrebljava za čišćenje bubnja i uklanjanje svih ostataka deterdženta i bakterija koje se mogu nakupiti i koje posebno nastaju kada upotrebljavate programe s niskom temperaturom pranja. Bubanj mora biti prazan. Taj program pokrenite najmanje jednom mjesečno.
Shirts (Košulje) (✳, 20°C, 30°C, 40°C, 60°C)	2kg	800	Košulje koje se ne glačaju ili bluze od pamuka, lana, sintetičkih vlakana ili miješanih tkanina.

Program	Maks. opterećenje	Maks. brzina vrtnje (o/ min)	Opis programa
Rinse+Spin (Ispiranje + Vrtnja) –	10.5kg	1400	Zadana postavka su dva ispiranja i vrtnja.
Sportswear (Sportska odjeća) (✳, 20°C, 30°C, 40°C)	4kg	1000	Program je prikladan za sportsku i udobnu odjeću od tkanina od mikrovlakana.
Baby Care (Njega beba) (40°C, 60°C, 90°C)	2kg	1400	Program je prikladan za odjeću za bebe, donje rublje itd. i tijekom njega se parom visoke temperature odjeća sterilizira i dezinficira.
Allergy Care (Alergijska njega) (60°C)	2kg	1400	Program je prikladan za tkanine otporne na visoke temperature i gubljenje boje i tijekom njega se parom visoke temperature s odjeće uklanjaju alergeni poput peludi, grinja i parazita.
Auto (Automatski) (✳, 20°C, 30°C, 40°C)	6kg	1400	Program automatski prilagođava trajanje ciklusa pranja i broj ispiranja u skladu s količinom rublja u bubnju. Upotrebljava se za malo zaprljanu odjeću.
Remote Control (Daljinski upravljač) 	-	-	

NAPOMENA:

- 1) Temperatura vode: Odaberite odgovarajuću temperaturu vode za željeni program pranja. Tijekom pranja uvijek se pridržavajte oznake ili uputa o njezi proizvođača kako ne biste oštetili odjeću.
- 2) Stvarna temperatura vode može se razlikovati od navedene temperature ciklusa.
- 3) Učinkovitost pranja ovisi o tlaku vode, tvrdoći vode, ulaznoj temperaturi vode, sobnoj temperaturi, vrsti i količini opterećenja rubljem, stupnju zaprljanosti, vrsti upotrijebljenog deterdženta, promjenama u glavnoj opskrbenj električnoj mreži i odabranim dodatnim mogućnostima.
- 4) Preporučuje se neutralni deterdžent (koji se ne pjeni).
- 5) Ako tijekom pranja dodate značajnu količinu rublja, moguće je da će učinkovitost pranja biti manja jer je stroj prvobitno otkrio manju težinu rublja i dodao manju količinu vode. Nedovoljnom je količinom vode u odnosu na količinu rublja moguće oštetiti rublje (trljanje suhog rublja), a vrijeme pranja može biti duže.

☼ Maksimalna količina rublja za pranje u kg (za program pranja pamuka) naznačena je na natpisnoj pločici pričvršćenoj ispod vrata uređaja.

☼ Maksimalno ili nazivno opterećenje važi za rublje pripremljeno u skladu s normom IEC 60456.

☼ Za učinkovitije pranje, preporučujemo da bubanj napunite do 2/3 kada upotrebljavate programe pranja pamuka.

ODABIR DETERDŽENATA I DODATAKA

Uvijek birajte visokoučinkovite deterdžente koji ne pjene namijenjene uređajima koji se pune sprijeda.

Odabir deterdženta ovisi o vrsti rublja, razini zaprljanja, boji rublja i temperaturi pranja.

☞ Bijeli tragovi (crte itd.) na crnom rublju mogu se pojaviti ako upotrebljavate moderne deterdžente bez fosfata. U tom slučaju tragove uklonite četkom i upotrebljavajte tekući deterdžent.

Upotrebljavajte samo deterdžent namijenjen upotrebi u kućanstvu.

Sredstva za uklanjanje kamenca mogu oštetiti uređaj. Ne perite odjeću koja je čišćena otapalima ili zapaljivim tvarima.

Poštujte upute proizvođača za doziranje deterdženta.

Prekomjerna količina deterdženta može dovesti do pjenjenja kojim se smanjuje učinkovitost pranja. Ako uređaj otkrije prekomjerno pjenjenje, može blokirati ciklus vrtnje. Ako upotrebljavate premalo deterdženta, rublje nakon nekog vremena može prestati biti bijelo. To može dovesti i do nakupljanja kamenca u bubnju i cijevima.

4. KORAK: ODABIR DODATNIH POSTAVKI I FUNKCIJA

Možete promijeniti osnovne postavke većine programa.

Pritisnite odgovarajuće funkcijske tipke za prilagodbu postavki (prije nego što pritisnete tipku **POKRENI/ZAUSTAVI**).

☼ Aktivirajte/deaktivirajte funkcije pritiskom željene tipke (prije nego što pritisnete tipku **POKRENI/ZAUSTAVI**).

☼ Određene se postavke ne mogu odabrati za neke programe. Takve postavke neće svijetliti, a kada se pritisne odgovarajuća tipka, oglasit će se zvučni signal i tipka će zatreperiti (pogledajte **TABLICU FUNKCIJA**).

Dodatne postavke i programi mogu se odabrati samo u stanju pripravnosti primjenjivog programa, odnosno prije nego što se program pokrene i ne mogu se odabrati nakon pokretanja programa.

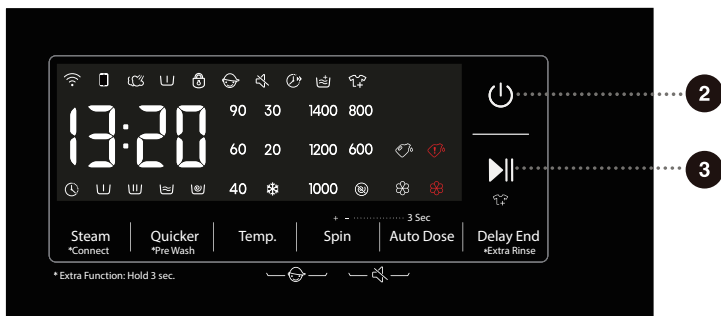

2

Napajanje

Pritisnite tu tipku kako biste uključili/isključili stroj.

Kada je stroj u stanju pripravnosti ili kada je prikazana poruka „END” (KRAJ), pritisnite i držite tipku „Uključivanje/isključivanje” kako biste isključili stroj.

U stanju pripravnosti ili kada su prikazane poruke „END” (KRAJ) ili „Wash retry” (Ponovni pokušaj pranja), stroj će se automatski isključiti ako se u roku od 10 minuta ne obavi nijedna radnja.

Kada je perilica isključena, svi će zasloni i izlazi biti isključeni, a udaljeno pokretanje nije podržano.

3

Pokreni/Zaustavi

Pokrenite program iz stanja pripravnosti ili pauzirajte pokrenuti program.

Ako vrata stroja nisu zatvorena ili ako brava za zaključavanje vrata nije aktivna, stroj se neće uključiti, a na zaslonu će se prikazati alarm.

Nakon početka programa ili dok je program zaustavljen, postavljene funkcije i parametre nije moguće mijenjati. Pritisnite i držite tipku „Napajanje” da biste isključili stroj, a potom ga ponovo pokrenite da biste ponovo postavili parametar.

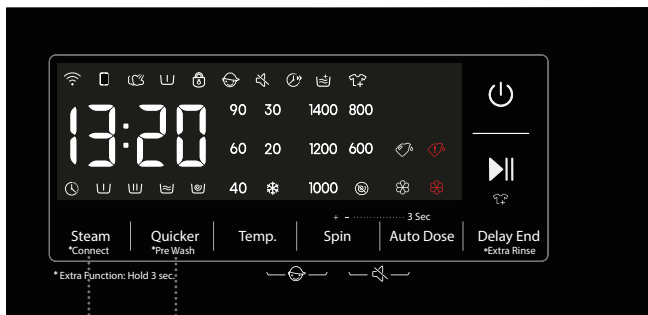

4

5

4

Steam (Para)

Kratko pritisnite: Odaberite funkciju „Steam” (Para), pritisnite dva puta za otkazivanje programa i nastavite redovan ciklus pranja.

U programima s ikonom pare „” moguće je upotrebljavati funkciju pare. Programi „Allergy Care” (Alergijska njega) i „Baby Care” (Njega beba) kao zadanu funkciju imaju funkciju pare i nju nije moguće deaktivirati. Kada je odabrana funkcija pare, ikona pare će zasvijetliti.

*Connect (Povezivanje)

Pritisnite i držite: Spojite mrežu Wi-Fi stroja, oznaka „” na upravljačkoj ploči treperi, a zatim obavite umrežavanje. Pogledajte opis umrežavanja za određeni način umrežavanja.

5

Quicker (Brže)

Kratko pritisnite: Nakon pritiska te funkcijske tipke skraćuje se vrijeme programa, a pritisnite ga ponovno za vraćanje na izvornu postavku vremena. Pokazivač „” uvijek je uključen nakon pokretanja programa.

Kada se odabere funkcija, smanjuje se vrijeme glavnog pranja ili broj ispiranja.

Vaganje se otkazuje nakon aktiviranja te funkcije, a vaganje se nastavlja ako se ta funkcija otkáže.

*Pre Wash (Pretpranje)

Pritisnite i držite: omogućite funkciju „Pre Wash” (Pretpranje), dvaput dugo pritisnite za otkazivanje funkcije i kružite redoslijedom.

Odaberite tu funkciju kako biste dodali program Pretpranje prije faze glavnog pranja. Nakon pokretanja programa pokazivač „” ostaje uključen do kraja programa „Pre Wash” (Pretpranje).

Kada birate funkciju pretpranja, dodajte deterdžent u odjeljak dozatora deterdženta za pretpranje.

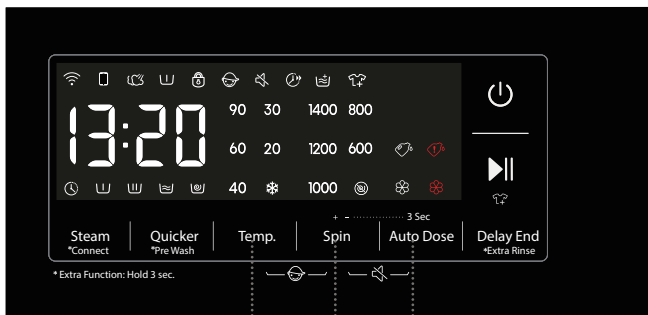

6 Temp. (Temperatura)

Promjena temperature za odabrani program.

Svaki program ima unaprijed postavljenu temperaturu koja se može promijeniti pritiskom tipke TEMP. (TEMPERATURA) („❄️” označava hladno pranje). Temperatura se prikazuje iznad tipke.

7 Spin (Vrtnja)

Ovime prilagodite brzinu centrifuge. Odabrana brzina centrifuge prikazuje se na ploči. Ako odaberete odvod bez centrifuge, na ploči se prikazuje „🌀”.

8 Auto Dose (Automatsko doziranje) 🌀/🌀

Kada stroj upotrebljavate prvi put, funkcija automatskog doziranja i deterdženta i omekšivača uključuje se kao zadana funkcija. Stroj će zapamtiti zadnju odabranu mogućnost kada se pokrene.

Za ručno dodavanje deterdženta pritisnite tipku „Auto Dose” (Automatsko doziranje) radi isključivanja te značajke. Možete kružiti kroz funkcije uzastopnim pritiskanjem tipke: pritisnite jednom za isključivanje doziranja deterdženta, dva puta za isključivanje doziranja i deterdženta i omekšivača, tri puta za omogućavanje doziranja deterdženta i četiri puta za omogućavanje doziranja i deterdženta i omekšivača.

Dugo pritisnite tipku „Auto Dose” (Automatsko doziranje) za odabir razine doziranja. Ikona deterdženta „🌀” treperit će i doziranje deterdženta može se prilagoditi.

Doziranje ima tri razine: L-3, L-2, L-1 (visoka, srednja, niska), a zadana je L-2. Pritisnite tipku za vrtnju radi kruženja kroz razine doziranja. Nakon tri sekunde bez radnji neprekidno osvijetljena ikona naznačuje da je izbor potvrđen.

Ponovno pritisnite tipku automatskog doziranja za prebacivanje na prilagodbu razine doziranja omekšivača. Ikona omekšivača „🌀” treperit će. Doziranje ima tri razine: L-3, L-2, L-1 (visoka, srednja, niska), a zadana je L-2. Pritisnite tipku za vrtnju radi kruženja kroz razine doziranja. Nakon tri sekunde bez radnji neprekidno osvijetljena ikona naznačuje da je izbor potvrđen.

Pritisnite „Auto Dose” (Automatsko doziranje) za prebacivanje između prilagodbi doziranja deterdženta/omekšivača. Pritisnite bilo koju drugu aktivnu tipku ili pričekajte tri sekunde za izlazak iz tog načina.

Kada je onemogućena funkcija automatskog doziranja, razina doziranja ne može se prilagoditi.

Kada razina deterdženta ili omekšivača postane niska, crvena ikona treperi kao podsjetnik. To neće ometati normalan rad stroja.

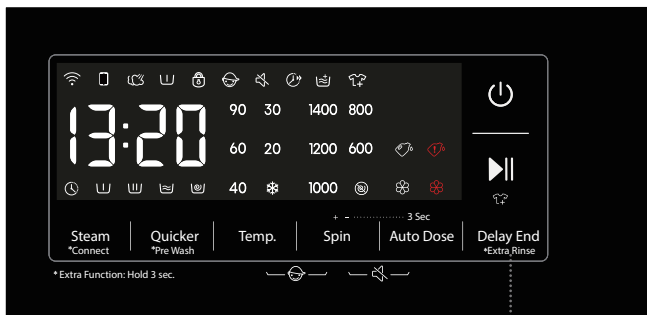

9

Delay End (Odgoda završetka) ⌚

Upotrijebite tu značajku za zakazivanje pranja u pogodno vrijeme.

Pritisnite tu tipku kako biste postavili vrijeme odgode završetka. Valjano je samo u stanju pripravnosti. Nakon odabira funkcije „Delay End“ (Odgoda završetka), vrijeme se produžava za sat svaki put kada pritisnete tipku „Delay End“ (Odgoda završetka). Maksimalni je raspon koji je moguće odabrati 24 sata.

Vrijeme „Delay End“ (Odgoda završetka) vrijeme je završetka, to jeste, uključuje vrijeme pranja te stoga vrijeme „Delay End“ (Odgoda završetka) mora biti duže od vremena pranja. Na temelju vaših postavki, vrijeme početka ciklusa vrijeme je utvrđeno unutarnjom logikom stroja. Pritisnite da biste odabrali prethodno postavljenu jedinicu sati.

Dok birate funkciju „Delay End“ (Odgoda završetka), ikona sata „⌚“ uvijek je uključena; Pri radu programa „Delay End“ (Odgoda završetka), ikona sata „⌚“ treperi.

Ako je funkcija „Delay End“ (Odgoda završetka) odabrana prije pokretanja programa, moguće ju je poništiti pritiskom na bilo koju drugu funkcijsku tipku. Nakon početka programa, morate pritisnuti i držati tipku „Napajanje“ da biste isključili i ponovo pokrenuli stroj te tako poništili funkciju „Delay End“ (Odgoda završetka).

*Extra Rinse (Dodatno ispiranje) 🚰

Držite tipku pritisnutom tri sekunde kako biste povećali broj ispiranja i ponovno dulje držite pritisnutom tipku kako biste vratili početnu postavku ispiranja.

Kada se odabere ta funkcija, svjetlo pokazivača „🚰“ ostaje uključeno.

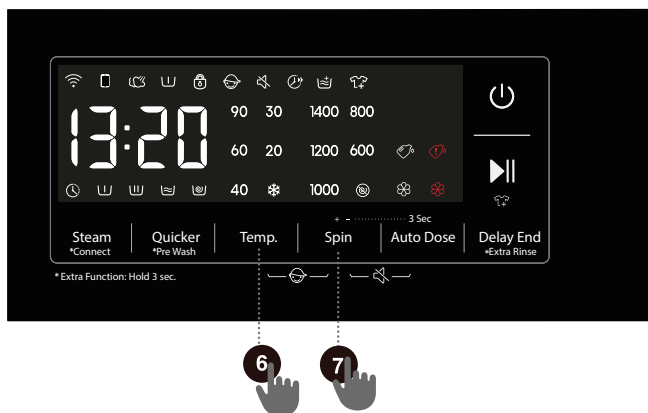

6 + 7 Sigurnosno zaključavanje

To je sigurnosna značajka. Kako biste je pokrenuli, istovremeno pritisnite i barem dvije sekunde držite tipke „Temp.” (Temperatura) i „Spin” (Vrtnja). Ikona sigurnosne brave za zaštitu djece zasvijetlit će, čime se označava da je sigurnosna brava za zaštitu djece postavljena. Ponovite radnju kako biste deaktivirali sigurnosnu bravu za zaštitu djece.

Kad je sigurnosna brava za zaštitu djece postavljena, sve su tipke funkcija zaključane, osim tipke „Napajanje”.

Nakon završetka programa sigurnosna brava za zaštitu djece automatski se otključava.

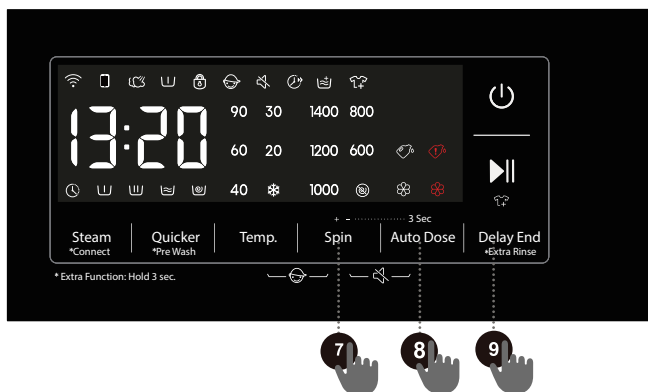

7 + 8 Bez zvuka

Pritisnite tu tipku da biste isključili ili ponovo postavili prethodne zvučne signale.

Kada je stroj u stanju pripravnosti, kada je zaustavljen ili kada radi, pritisnite i dvije sekunde držite tipke „Spin (Vrtanja) + Auto Dose (Automatsko doziranje)”. Na zaslonu će biti prikazana ikona rada bez zvuka. Sve će se zujanje isključiti osim alarma.

Kada je stroj u stanju isključenog zvuka, pritisnite tipke „Spin (Vrtanja) + Auto Dose (Automatsko doziranje)” i držite dvije sekunde dok se ne isključi svjetlo ikone za isključivanje zvuka. Aktivirat će se sve zujanje.

7 + 8 + 9 Tvrdoća vode

Unesite prilagodbu tvrdoće vode istodobnim pritiskom na „Spin (Vrtanja) + Auto Dose (Automatsko doziranje)+ Delay End (Odgoda završetka)”. Postoje četiri razine: H-2 (srednja), H-3 (visoka), H-4 (vrlo visoka) i H-1 (niska). Zadana je H-2 (srednja). Pritisnite tipku automatskog doziranja za kruženje kroz mogućnosti tvrdoće. Pritisnite bilo koju drugu aktivnu tipku ili pričekajte tri sekunde za izlazak iz postavki. Količina deterdženta automatski se prilagođava prema različitim razinama tvrdoće vode.

Tvrdoća vode ne može se prilagoditi nakon isključivanja automatskog doziranja deterdženta.

FUNKCIJSKA TABLICA

PROGRAMI	ODJELJAK ZA DETERDŽENT			STEAM (PARA)	QUICKER (BRŽE)	*PRE WASH (PRETPRANJE)	TEMP. (TEMPERATURA)	SPIN (VRTNJA)	DELAY END (ODGODA ZAVRŠETKA)	*EXTRA RINSE (DODATNO ISPIRANJE)
	PRAŠKASTI DETERDŽENT	DETERDŽENT	OMEKŠIVAČ							
Eco 40-60	-	✓	✓	-	-	-	-	•	•	-
Cotton (Pamuk)	✓	✓	✓	•	•	•	•	•	•	•
Synthetics (Sintetika)	✓	✓	✓	•	•	•	•	•	•	•
Wool (Vuna)	-	✓	✓	-	-	-	•	•	•	•
Down (Napunjeni perjem)	-	✓	✓	-	-	-	•	•	•	•
Power 49'/30' (Snažno 49/30 min)	✓	✓	✓	-	•	•	•	•	•	•
Quick 15' (Brzo 15 min.)	-	✓	✓	-	-	-	•	•	•	•
Auto (Automatski)	✓	✓	✓	-	-	•	•	•	•	•
Allergy Care (Alergijska njega)	✓	✓	✓	•	-	•	-	•	•	•
Baby Care (Njega beba)	✓	✓	✓	•	•	•	•	•	•	•
Sportswear (Sportska odjeća)	✓	✓	✓	-	-	•	•	•	•	•
Rinse+Spin (Ispiranje + Vrtnja)	-	-	✓	-	-	-	-	•	•	•
Shirts (Košulje)	-	✓	✓	-	-	-	•	•	•	•
Drum Clean (Čišćenje bubnja)	-	-	-	-	-	-	-	-	•	-
Spin (Vrtnja)	-	-	-	-	-	-	-	•	•	-

- Neobavezne funkcije
- Ne može se odabrati
- ✓ Potreban deterdžent

OPTIMIZACIJA TRAJANJA PROGRAMA

U ranoj fazi programa pranja strojem se detektira količina rublja i prilagođava trajanje programa.

5. KORAK: POKRETANJE PROGRAMA PRANJA

Nakon što odaberete program i njegove funkcije, dodajte deterdžent u odjeljak za deterdžent i pritisnite tipku **POKRENI/ZAUSTAVI**.

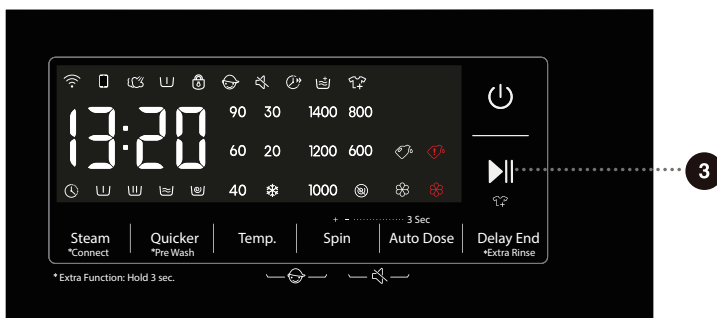

Nakon što pritisnete tipku **POKRENI/ZAUSTAVI**, možete aktivirati/deaktivirati sigurnosnu bravu za zaštitu djece i postaviti zvučne signale, no druge postavke nije moguće mijenjati.

Kad se program pokrene, pojavi se „----” na ploči, što ukazuje na to da se rublje važe. Trajanje programa (sati:minute) automatski se prilagođava prema težini rublja.

Nakon pokretanja programa na ploči svijetli pokazatelj da su vrata zaključana „”. Kad se program završi, ikona nestaje.

Ako pritisnete tipku **POKRENI/ZAUSTAVI** tijekom rada programa i ispunjeni su svi uvjeti za otvaranje vrata, tada nestaje i ikona „”.

Vrata se ne mogu otvoriti ako ikona „” treperi; no nemojte pokušati otvoriti vrata silom.

 Trepereća ikona na ploči ukazuje na to da su vrata bubnja otvorena ili da nisu ispravno zatvorena. Zatvorite vrata i ponovno pritisnite tipku **POKRENI/ZAUSTAVI** za nastavak programa.

6. KORAK: PROMJENA PROGRAMA PRANJA ILI RUČNO OTKAZIVANJE

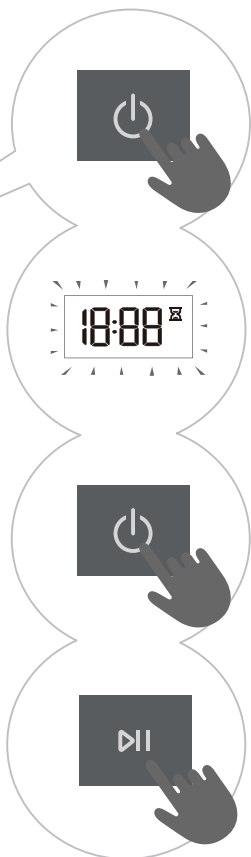
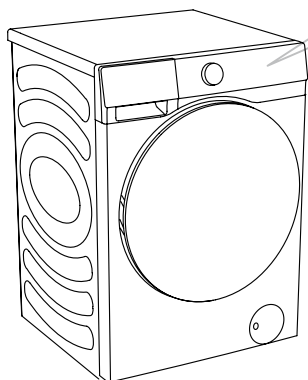

1 Kako biste zaustavili i otkazali program pranja, pritisnite gumb „NAPAJANJE“ 2 sekunde.

2 Program pranja privremeno je zaustavljen kada preostalo vrijeme programa treperi na ploči.

Stroj pumpa vodu iz bubnja i otvara vrata kad se voda odvede. Ako je voda u bubnju vruća, stroj ga automatski ohladi i zatim ispumpa/ispusti vodu.

3 Za odabir novog programa okrenite kotačić za odabir programa kako biste odabrali željeni program, a zatim odaberite povezane funkcije. Pritisnite tipku POKRENI/ ZAUSTAVI za pokretanje programa bez ponovnog dodavanja deterdženta.

7. KORAK: ZAVRŠETAK PROGRAMA PRANJA

Na kraju postupka pranja uređaj se oglašava zvučnim signalom; na zaslonu se ispisuje „End” (Kraj). Uređaj će se automatski isključiti ako ne poduzmete ništa unutar 2 minute.



1. Otvorite vrata uređaja.
2. Izvadite rublje iz bubnja.
3. Zatvorite vrata!
4. Zatvorite slavinu za dovod vode.
5. Isključite kabel za napajanje iz utičnice.

PREKIDI I PROMJENA PROGRAMA

RUČNI PREKID

Kako biste zaustavili i otkazali program pranja, pritisnite gumb „NAPAJANJE“ 2 sekunde.

TIPKA ZA ZAUSTAVLJANJE

Možete pauzirati program pranja pritiskom tipke **POKRENI/ZAUSTAVI**. Program pranja **privremeno je zaustavljen** kada preostalo vrijeme programa treperi na ploči. Ako u bubnju nema vode ili voda nije vruća, vrata su otključana. Za nastavak programa pranja prvo zatvorite vrata, a zatim ponovno pritisnite tipku **POKRENI/ZAUSTAVI**.

DODAVANJE/VAĐENJE RUBLJA TIJEKOM RADA

Tijekom stanke, vrijeme na zaslону treperi. Ako zasvijetli ikona „Dodavanje odjeće“ „☺“¹, to znači da možete otvoriti vrata. Brava za zaključavanje vrata automatski se otpušta, omogućavajući vam da dodate odjeću. Ako ikona „Dodavanje odjeće“ ne svijetli, vrata se neće otključati pritiskom na tipku „Zaustavljanje“ i nije ih moguće otvoriti.

Kako biste dodali rublje u stroj ili ga izvadili iz njega tijekom programa pranja, postupite na sljedeći način:

1. Pritisnite tipku **POKRENI/ZAUSTAVI**.
2. Ako su ispunjeni svi uvjeti za otključavanje vrata, možete otvoriti vrata stroja i dodati rublje u bubanj ili ga izvaditi iz njega.
3. Zatvorite vrata stroja!
4. Pritisnite tipku **POKRENI/ZAUSTAVI**.

Nastavit će program pranja.

☺ Ako tijekom pranja dodate znatnu količinu rublja, čišćenje će biti manje učinkovito jer je stroj u početku dodavao manju količinu deterdženta i vode prema količini rublja. Nedovoljna količina vode također može dovesti do oštećenja rublja (zbog trljanja) i dužeg vremena pranja.

☺ Program pranja nastavit će se od točke na kojoj je prekinut.

☺ Kada zaustavite program u stanju vrtnje i ponovo ga pokrenete, program se ponovo pokreće od prvobitnog stanja vrtnje.

POGREŠKE

Ako se pojavi pogreška, program se prekida.

U tom slučaju stroj vas upozorava treperućim svjetlima i zvučnim signalima (pogledajte **TABLICU ZA RJEŠAVANJE PROBLEMA**), a šifra pogreške prikazuje se na zaslону (F:XX).

NESTANAK ELEKTRIČNE STRUJE

U slučaju nestanka električne struje (prekid napajanja) prekida se program pranja. Kada se ponovno uspostavi napajanje, program se nastavlja od točke na kojoj je prekinut.

OTVARANJE VRATA U HITNOM SLUČAJU

⚠ Ako u stroju i dalje ima vode nakon prekida napajanja, nemojte otvarati vrata prije nego što ručno ispustite vodu kroz filter pumpe.

U slučaju da ne uspijete otvoriti vrata zbog posebnih okolnosti, kao što je prekid napajanja, upotrijebite ručicu za zaključana vrata na vratima odvodne pumpe za hitno otvaranje.

Napomena:

1. Nemojte je upotrebljavati kad stroj radi normalno.
2. Prije rada provjerite je li se unutarnji dio prestao okretati, da voda nije vruća i je li razina vode niža od otvora za odjeću. Ako je razina vode visoka, ispustite vodu kroz odvodnu cijev (ako postoji) ili polaganim otpuštanjem filtra pumpe.
3. Koraci rada: Otvorite poklopac vrata odvodne pumpe, uklonite vijke, povucite ručicu za zaključavanje uz pomoć alata i tada se vrata mogu otvoriti (kao što je prikazano na slici).

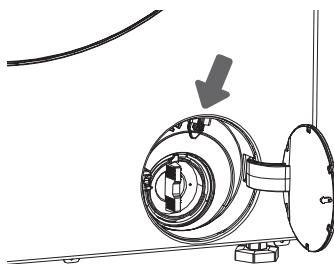

ODRŽAVANJE I ČIŠĆENJE

⚠ Prije čišćenja isključite stroj iz napajanja.

👶 Djeca ne smiju čistiti stroj ili obavljati poslove održavanja bez odgovarajućeg nadzora!

ČIŠĆENJE ODJELJKA ZA DETERDŽENT

🕒 Redovito čistite odjeljak za deterdžent.

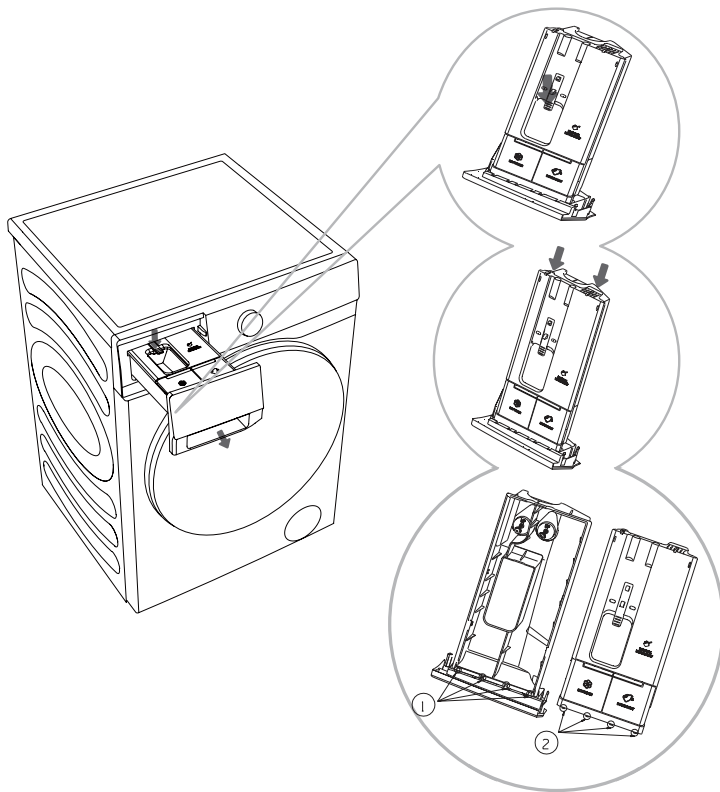

1. Otvorite odjeljak za deterdžent, pritisnite graničnu polugu kao što je prikazano na slici i izvucite odjeljak za deterdžent.

2. Otvorite dva granična rebra u položaju prikazanom na slici, povucite prema gore i skinite poklopac.

3. Ispraznite preostali deterdžent i omekšivač u kutiji za doziranje, očistite dozator i poklopac tekućom vodom i obrišite krpom.

4. Umetnite granična rebra ② poklopca u odgovarajuće urete ① kao što je prikazano i pritisnite poklopac prema dolje kako biste začuli zvuk klika jer se time ukazuje na to da su se prirubna rebra na kraju poklopca smjestila na odgovarajuće mjesto. Vratite odjeljak za deterdžent natrag na mjesto.

🕒 Nemojte prati odjeljak za deterdžent u perilici posuđa.

ČIŠĆENJE CRIJEVA ZA VODU, KUĆIŠTA DOZATORA DETERDŽENTA I GUMENE BRTVE VRATA

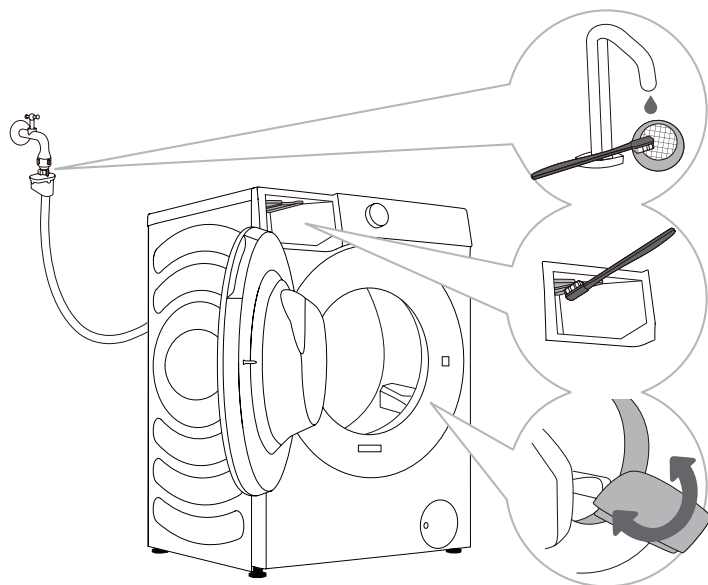

1 Redovito čistite mrežasti filter pod tekućom vodom.

2 Četkom očistite dio za ispiranje, posebno mlaznice na gornjoj strani komore za ispiranje.

3 Nakon svakog pranja obrišite gumenu brtvu vrata kako biste produžili njezin vijek trajanja.

ČIŠĆENJE FILTRA PUMPE

☼ Tijekom čišćenja može doći do prolivanja vode. Stoga se preporučuje staviti upijajuću krpu na pod.

Provjerite je li se voda ohladila prije nego što je otpustite iz uređaja.

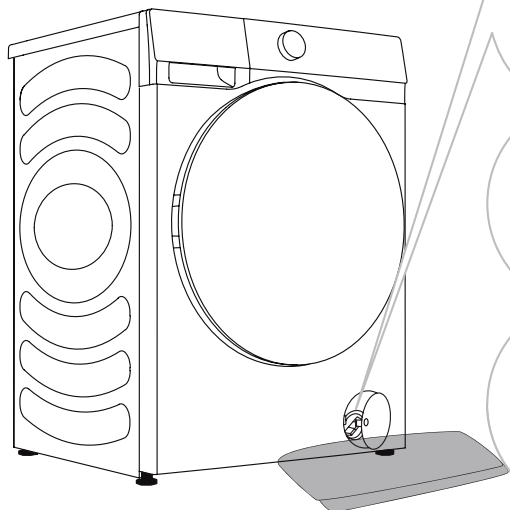

1 Otvorite poklopac filtra pumpe (pritisnite poklopac vrata i poklopac će iskočiti).

2 Najprije izvucite cijev za ispuštanje vode u hitnim slučajevima. Kraj cijevi za ispuštanje vode u hitnim slučajevima stavite u spremnik. Okrenite čep cijevi za ispuštanje i uklonite ga da biste omogućili sporo ispuštanje vode. Ponovo postavite čep cijevi za ispuštanje u hitnim slučajevima.

3 Filtar crpke polako okrenite u smjeru suprotnom od kazaljke na satu. Izvucite i uklonite filtarski crpke.

4 Očistite filtarski crpke pod tekućom vodom.

5 Zamijenite filtarski crpke kao što je prikazano na slici i pričvrstite ga tako da ga okrećete u smjeru kazaljke na satu. Za dobro brtvljenje površina brtve filtra mora biti čista.

☼ Filtarski crpke treba redovito čistiti, posebno nakon pranja čupavog, vunenog ili vrlo starog rublja.

☼ Očistite filtarski crpke ako uređaj ne može pokrenuti ciklus centrifuge ili ako u pumpi ima ostataka (gumbi, kovanice, ukosnice itd.).

ČIŠĆENJE VANJSKOG DIJELA

⚠ Uvijek isključite stroj iz napajanja prije čišćenja.

Vanjski dio stroja i ploču očistite mekanom vlažnom krpom. Osušite ga mekanom suhom krpom.

⚠ Nemojte upotrebljavati otapala, abrazivna sredstva ili sredstva za čišćenje koji mogu oštetiti uređaj (poštujte preporuke i upozorenja proizvođača sredstava za čišćenje).

Obrišite vrata bubnja vlažnom krpom, a zatim ih osušite mekanom suhom krpom.

⚡ Nemojte za čišćenje stroja upotrebljavati previše vode!

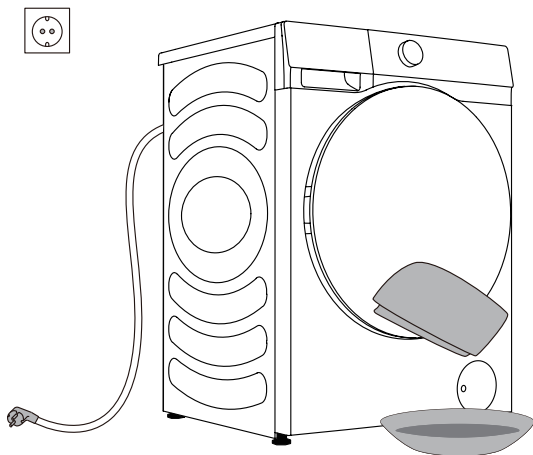

RJEŠAVANJE PROBLEMA

ŠTO TREBA UČINITI...?

Strojem se automatski upravlja njegov rad tijekom ciklusa pranja. Ako se utvrdi bilo kakva nepravilnost, to će biti označeno šifrom pogreške (F:XX) na zaslonu. Šifra pogreške prikazuje se dok se ne isključi. Vanjski čimbenici (npr. električna mreža) mogu biti uzroci raznih pogrešaka (pogledajte TABLICU ZA RJEŠAVANJE PROBLEMA). U takvim slučajevima:

- isključite stroj i pričekajte nekoliko sekundi,
- uključite stroj i ponovite program pranja,
- većinu pogrešaka tijekom rada može riješiti korisnik (pogledajte TABLICU ZA RJEŠAVANJE PROBLEMA),
- ako se pogreška nastavi prikazivati, nazovite ovlaštenu servisnu jedinicu,
- popravke smije obavljati samo ovlaštenu tehničar,
- popravak ili bilo kakvo potraživanje u okviru jamstva koje proizlazi iz nepravilnog priključivanja ili upotrebe stroja nije obuhvaćeno jamstvom. U takvim slučajevima troškove popravka plaća korisnik.

⚡ Jamstvo ne obuhvaća pogreške ili kvarove koji su posljedica vanjskih čimbenika (udar groma, kvarovi na električnoj mreži, prirodne katastrofe itd.).

RJEŠAVANJE PROBLEMA I ŠIFRE POGREŠAKA

Problem/ pogreška	Opis	Što treba učiniti?
F01	Kvar kod dotoka vode	<p>Provjerite sljedeće:</p> <ul style="list-style-type: none"> • Je li slavina otvorena? Je li pritisak prenizak? • Je li crijevo vode priključeno? • Je li filter na crijevu za vodu začepljen? • Je li crijevo zamrznuto?
F03	Kvar odvodnje	<p>Provjerite sljedeće:</p> <ul style="list-style-type: none"> • Je li crijevo priključeno? Teče li voda kroz njega? • Je li filter na odvodnom crijevu začepljen? • Je li crijevo zamrznuto?
F04/F05/F06/F07/ F23	Kvar elektroničkog modula	<p>Isključite uređaj pritiskom tipke „Napajanje” 2 sekunde.</p> <p>Ponovno pritisnite tipku „pokreni/zaustavi”.</p> <p>Ako se pogreška nastavi prikazivati, nazovite servisnog tehničara.</p>
F24	Voda doseže razinu pri kojoj se prelijeva	<p>Zaustavite programa pritiskom tipke POKRENI/ZAUSTAVI. Ponovno pokrenite program.</p> <p>Ako uređaj nastavi ispušćati vodu, zatvorite slavinu za vodu i pozovite servisnog tehničara.</p>
F13	Pogreška pri zaključavanju vrata	<p>Vrata su zatvorena, ali se ne mogu zaključati. Isključite uređaj. Uključite ga i ponovno pokrenite program pranja.</p> <p>Ako se pogreška nastavi prikazivati, nazovite servisnog tehničara.</p>
F14	Pogreška pri otključavanju vrata	<p>Vrata su zatvorena, ali se ne mogu otključati. Isključite uređaj, a zatim ga ponovno uključite.</p> <p>Ako se pogreška nastavi prikazivati, nazovite servisnog tehničara.</p>
Unb	Alarm o neravnoteži Unb	<p>Riješite alarm o neravnoteži prema sljedećim koracima:</p> <ol style="list-style-type: none"> 1. Namotavanje rublja Ako su se odjevni predmeti zapetljali, pritisnite tipku „Napajanje” dvije sekunde kako biste isključili stroj, otvorite vrata, ručno preraspodijelite teret, a zatim odaberite program za vrtnju kako biste pokušali ponovno. 2. Prelagano rublje Pritisnite tipku „Napajanje” dvije sekunde za isključivanje, otvorite vrata i dodajte dodatne odjevne predmete, a zatim odaberite program za vrtnju kako biste pokušali ponovno.

SERVIS

Prije nego što pozovete servisnog tehničara

Kada se obratite servisnom centru, navedite podatke o svom stroju (1).

Vrsta, šifra/ID, model i serijski broj uređaja navedeni su na natpisnoj (tipskoj) pločici koja se nalazi na prednjoj strani vrata bubnja.

- ⚠ Za popravak upotrebljavajte samo rezervne dijelove koje je odobrio proizvođač.
- ⚠ Popravak ili bilo kakvo potraživanje u okviru jamstva koje proizlazi iz nepravilnog priključivanja ili upotrebe stroja nije obuhvaćeno jamstvom. U takvim slučajevima troškove popravka plaća korisnik.

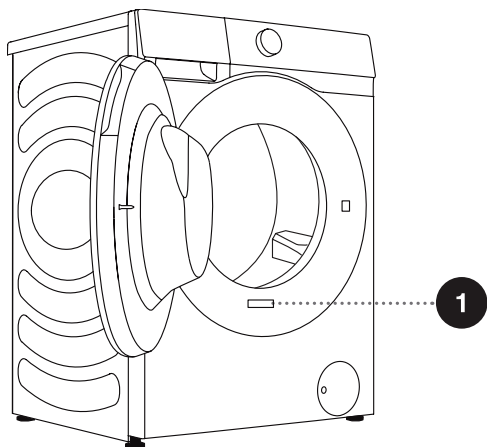

1

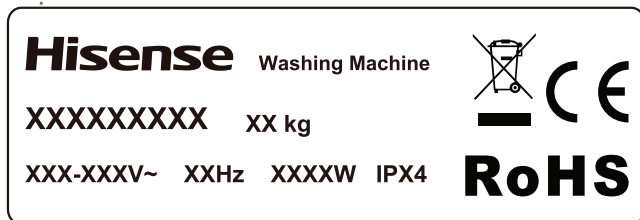

PREPORUKE I EKONOMIČNA UPOTREBA

Kada prvi put perete šareno rublje, razdvojite ga po boji i perite ga odvojeno

Jako zaprljano rublje perite u manjim količinama, uz više praškastog deterdženta ili ciklusom pretpranja.

Prije pranja nanesite sredstvo za uklanjanje mrlja na tvrdokorne mrlje. Pogledajte odjeljak SAVJETI ZA UKLANJANJE MRLJA.

Ako često perete rublje na niskim temperaturama i s tekućim deterdžentima, mogu se razmnožiti bakterije koje mogu uzrokovati neugodan miris u stroju. Preporučuje se pokrenuti program Drum Clean (Čišćenje bubnja) za čišćenje bubnja.

Izbjegavajte pranje vrlo male količine rublja jer će to dovesti do prekomjerne potrošnje energije i lošeg učinka čišćenja.

Raširite složeno rublje prije nego što ga stavite u bubanj.

Upotrebljavajte samo deterdžente za strojno pranje.

Dodajte praškaste ili tekuće deterdžente u skladu s temperaturom pranja i odabranim programom pranja prema uputama proizvođača.

Kada upotrebljavate visoko koncentrirane deterdžente, upotrebljavajte namjenske čašice za doziranje (isporučeno uz deterdžent) i stavite ih izravno u bubanj uređaja.

Ako tvrdoća vode premašuje 14°dH, potrebno je upotrebljavati omekšivač vode. Oštećenje grijača uzrokovano nepravilnom upotrebom omekšivača vode nije obuhvaćeno jamstvom. Provjerite informacije o tvrdoći vode kod svojeg lokalnog dobavljača vode.

Ne preporučuje se upotreba izbjeljivača na bazi klora jer se njima može oštetiti grijač.

Ako upotrebljavate sredstvo za uklanjanje kamenca, izbjeljivač ili boju, provjerite prikladnost za upotrebu u uređaju.

Nemojte upotrebljavati otapala ili slične kemikalije (razrjeđivač, terpentini, benzin itd.)!

Nemojte dodavati stvrdnuti, grudasti praškasti deterdžent u dozator deterdženta jer se time mogu začepiti cijevi u stroju.

Kada upotrebljavate guste tekućine za njegu rublja, razrijedite ih vodom kako biste spriječili začepljenje odvoda odjeljka za deterdžent.

Tekući deterdženti namijenjeni su programima pranja bez ciklusa pretpranja.

Veća brzina centrifuge ostavlja manje vlage u rublju. Stoga je ekonomičnije i brže upotrebljavati sušilicu rublja.

SAVJETI ZA UKLANJANJE MRLJA

Prije upotrebe namjenskih sredstava za uklanjanje mrlja isprobajte prirodne metode koje ne štete okolišu za uklanjanje manje tvrdokornih mrlja.

Brzo djelovanje olakšat će uklanjanje mrlja! Navlažite mrlju i zatim isperite hladnom (mlakom) vodom – no nikako vrućom!

Mrlje	Uklanjanje mrlje
Blato	Kada se mrlja osuši, prvo je ostružite s odjeće prije nego što je operete u stroju. Ako je mrlja tvrdokorna, prije pranja natopite je sredstvom za uklanjanje mrlja na bazi enzima. Ako mrlja nije tvrdokorna, ručno je uklonite tekućim deterdžentom ili praškastim deterdžentom prije pranja.
Antitranspirant	Prije pranja u stroju nanesite tekući deterdžent na rublje. Nanesite sredstva za uklanjanje mrlja na sve tvrdokorne mrlje. Možete i upotrijebiti izbjeljivač na bazi kisika za pranje.
Čaj	Natopite ili isperite rublje hladnom vodom i po potrebi dodajte sredstvo za uklanjanje mrlja.
Čokolada	Natopite ili isperite rublje mlakom sapunastom vodom. Zatim nanesite sok od limuna i isperite.
Tinta	Prije pranja u stroju nanesite sredstva za uklanjanje mrlja na mrlju. Također možete nanijeti denaturirani alkohol. Okrenite odjevni predmet naopako i stavite papirnati ručnik ispod mrlje. Nanesite alkohol na stražnju stranu mrlje. Na kraju postupka temeljito isperite odjevni predmet.
Flomasteri	Razrijedite malo škroba u vodi i nanesite ga na mrlju. Kad se osuši, ostružite ga četkom, a zatim operite odjevni predmet u stroju.
Dječja hrana (urin, blato, mrlje od hrane)	Prije pranja u stroju mrlje natopite u mlakoj vodi najmanje pola sata. Za lakše uklanjanje mrlja dodajte sredstvo za uklanjanje mrlja na bazi enzima.
Trava	Prije pranja u stroju rublje natopite u sredstvu za uklanjanje mrlja na bazi enzima. Mrlje od trave možete ukloniti i natapanjem (oko 1 sat) u razrijeđenom limunovom soku ili destiliranom octu.
Jaja	Natopite odjevni predmet u sredstvu za uklanjanje mrlja na bazi enzima. Natopite u hladnoj vodi najmanje 30 minuta ili nekoliko sati ako su mrlje tvrdokorne. Zatim operite u stroju.
Kava	Natopite odjevni predmet u slanoj vodi. Ako mrlja nije svježja, natopite je mješavinom glicerina, amonijaka i alkohola.
Laštilo za cipele	Nanesite ulje za kuhanje na mrlju i isperite.

Mrlje	Uklanjanje mrlje
Krv	<p>Svježa mrlja – isperite odjevni predmet hladnom vodom i operite ga u stroju.</p> <p>Osušena mrlja – natopite odjevni predmet u sredstvu za uklanjanje mrlja na bazi enzima. Zatim operite u stroju. Ako mrlja ne nestane, pokušajte je ukloniti izbjeljivačem prikladnim za vaš odjevni predmet.</p>
Ljepilo, žvakaća guma	Odjevni predmet stavite u vrećicu pa u zamrzivač dok se mrlja ne stvrdne. Uklonite je tupim nožem. Razrijedite mrlju sredstvom za uklanjanje mrlja za pretpranje i temeljito isperite. Na kraju operite u stroju.
Šminka	Upotrijebite sredstvo za uklanjanje mrlja za pretpranje, a zatim operite u stroju.
Maslac	Prije pranja u stroju nanesite sredstvo za uklanjanje mrlja na mrlju. Zatim isperite vrućom vodom (onoliko vrućom koliko je moguće s obzirom na tkaninu).
Mlijeko	Natopite odjevni predmet u sredstvu za uklanjanje mrlja na bazi enzima. Natopite najmanje 30 minuta ili nekoliko sati ako su mrlje tvrdokorne. Zatim operite u stroju.
Voćni sok	Nanesite mješavinu soli i vode na mrlju. Pričekajte neko vrijeme i zatim isperite. Također možete nanijeti natrijev bikarbonat, destilirani ocat ili limunov sok na mrlju prije pranja u stroju. Za stare mrlje upotrijebite glicerol, a nakon 20 minuta isperite hladnom vodom. Na kraju operite u stroju.
Vino	Natopite rublje u hladnoj vodi najmanje 30 minuta. Nanesite i sredstvo za uklanjanje mrlja. Zatim operite u stroju.
Vosak	Stavite odjevni predmet u zamrzivač dok se vosak ne stvrdne. Zatim ga ostružite. Stavite papirnati ručnik na mrlju te uklonite ostatak voska tako da ga grijete peglom dok ga papir ne upije.
Znoj	Prije pranja u stroju tekući deterdžent temeljito utrljajte u mrlju.
Žvakaća guma	Stavite odjevni predmet u zamrzivač dok se žvakaća guma ne stvrdne. Zatim ga ostružite. Zatim operite u stroju.

ODLAGANJE



Ambalaža je izrađena od ekološki prihvatljivih materijala koji se mogu reciklirati, odložiti ili uništiti bez opasnosti za okoliš. U tu je svrhu ambalaža odgovarajuće označena.

Simbol na proizvodu ili njegovoj ambalaži označava da se proizvod ne smije tretirati kao kućni otpad. Odnosite proizvod u lokalni reciklažni centar otpadne električne i elektroničke opreme.

Kada **odlažete** stroj na kraju njegovog vijeka trajanja, uklonite sve kabele za napajanje i uništite zasun na vratima i prekidač kako biste spriječili zaključavanje vrata i time osigurali sigurnost djece.

Ovaj uređaj označen je prema europskoj Direktivi o otpadnoj električnoj i elektroničkoj opremi (WEEE).

Ispravnim **odlaganjem** proizvoda pomaže se u sprječavanju negativnih učinaka na okoliš i zdravlje ljudi do kojih bi moglo doći u slučaju nepropisnog odlaganja proizvoda. Za detaljne informacije o odlaganju otpada obratite se nadležnom općinskom tijelu nadležnom za gospodarenje otpadom, svojoj komunalnoj službi ili trgovini u kojoj ste kupili proizvod.

TIPIČNA POTROŠNJA ENERGIJE

Upute za programe

1. Programom Eco 40-60 može se očistiti normalno zaprljano pamučno rublje koje je deklarirano kao perivo pri od oko 40°C do 60°C zajedno u istom ciklusu te se taj program upotrebljava za procjenu usklađenosti sa zakonodavstvom EU-a o ekološkom dizajnu.
2. Potrošnja energije u isključenom načinu rada iznosi 0,49 W.
3. Najučinkovitiji programi u smislu potrošnje energije općenito su oni koji se izvode pri nižim temperaturama i duljem trajanju.
4. Punjenje kućne perilice rublja do kapaciteta kojeg je proizvođač naveo za određene programe pridonijet će uštedi energije i vode.
5. Ispravna uporaba deterdženta, omekšivača i ostalih dodataka. Nemojte dodati previše deterdženta. To može negativno utjecati na rezultate pranja.
6. Povremeno čišćenje, uključujući optimalnu učestalost te sprječavanje kamenca i postupak.
7. Brzina vrtnje utječe na buku i preostali udio vlage: što je viša vrtnja u fazi vrtnje, viša je razina buke, a niži preostali udio vlage.
8. Podaci o proizvodu i kod QR navedeni su na naljepnici s nazivnim podacima, a podaci o registraciji proizvoda mogu se dobiti skeniranjem koda QR.
9. Pogledajte donju tablicu za informacije o standardnim programima.

Program	Odabrana temperatura (°C)	Nazivni kapacitet (kg)	Maksimalna temperatura u bubnju (°C)	Trajanje programa (sati:minute)	Potrošnja energije (kWh/ciklus)	Potrošnja vode (litri/ciklus)	Preostali udjel vlage (%)	Maksimalna ostvarena brzina (o/min)
Eco 40-60 puno opterećenje	-	10.5	29	3:59	0.890	64.0	53.50	1400
Eco 40-60 polovično popunjeno	-	5.25	24	3:00	0.285	44.0	53.90	1400
Eco 40-60 popunjeno 1/4	-	2.5	22	2:20	0.195	31.0	54.10	1400
Cotton (Pamuk)	20	10.5	20	2:09	0.300	122.0	55.00	1400
Cotton (Pamuk)	60	10.5	56	3:29	2.130	122.0	55.00	1400
Synthetics (Sintetika)	40	5.0	40	2:35	0.980	92.0	35.00	1400
Quick 15' (Brzo 15 min.)	20	1.0	20	0:15	0.044	25.0	75.00	800

Vrijednosti navedene za programe koji nisu „Eco 40-60” samo su indikativne.

☼ Maksimalno ili nazivno opterećenje važi za rublje pripremljeno u skladu s normom IEC 60456.

☼ **Zbog odstupanja u pogledu vrste i količine rublja, centrifuge, napajanja, temperature i vlažnosti, trajanje programa i potrošnja energije izmjerena na kraju mogu se razlikovati od onih navedenih u tablici.**

Zadržavamo pravo izmjena i ažuriranja uputa za upotrebu.

MREŽA Wi-Fi

Uđite u „Postavke” na sučelju svojeg pametnog telefona ili tableta, omogućite značajku Bluetooth i bežičnu vezu i spojite se na bežičnu mrežu.

NAPOMENA

Ovaj uređaj podržava Wi-Fi od 2,4 GHz.

Kada je uključena funkcija Wi-Fi, povećat će se potrošnja energije. Međutim, snaga bežične mreže Wi-Fi tek je nešto manja od 2 W, tako da ne utječe na ocjenu energetske učinkovitosti stroja.

Preuzimanje

U trgovini aplikacija (Google Play Store, Apple App Store) na svojem pametnom telefonu ili tabletu pronađite aplikaciju ConnectLife, preuzmite je i instalirajte.

NAPOMENA

Kako bi se poboljšala izvedba i iskustvo, aplikacija se može ažurirati bez obavijesti.

Prijava



Prvo se trebate prijaviti na „ConnectLife” sa svojim računom. Ako nemate račun ConnectLife, morat ćete stvoriti novi. Pojednostosti potražite u uputama u aplikaciji.

NAPOMENA

Možete upotrijebiti svoj račun Google za izravnu prijavu ako ga već imate.

Povezivanje uređaja



1. Otvorite aplikaciju ConnectLife na svojem pametnom telefonu ili tabletu;
2. Povežite svoj uređaj s aplikacijom ConnectLife na sljedeći način:
 - A. Kliknite na „**Start here - Add appliances**” (**Počnite ovdje – dodajte uređaje**) na „**Home**” (**Početnoj stranici**) ili kliknite na „**Add appliances**” (**Dodaj uređaje**) na stranici „**Devices**” (**Uređaji**) ili kliknite na „+”.
 - B. Odaberite „**Washing Machine**” (**Perilica**) ili kliknite na „**Scan QR/BAR code**” (**Skeniraj kod QR / crtični kod**) ili „**Manual entry**” (**Ručni unos**) u nastavku.
 - C. Skenirajte kod QR / crtični kod na stroju ili ručno upišite AUID/SN. Ako ga ne možete pronaći, kliknite  za upute.
 - D. Kliknite na „**SET UP APPLICATION**” (**POSTAVI APLIKACIJU**).
 - E. Pročitajte upute i postavite uređaj na način Umrežavanje i povezanje i kliknite na „**NEXT**” (**SLJEDEĆE**).
 - F. Aplikacija tada počinje tražiti uređaje i s popisa pretraživanja možete odabrati uređaj koji treba povezati; ako uređaj nije pronađen, provjerite je li značajka Bluetooth uključena. Bluetooth bi trebao biti cijelo vrijeme uključen. Potom kliknite „**NEXT**” (**SLJEDEĆE**).
 - G. Odaberite svoj Wi-Fi, upišite lozinku, a zatim kliknite na „**CONNECT**” (**POVEŽI**). Stroj će se početi povezivati.
 - H. Nakon uspješnog povezivanja možete postaviti naziv i lokaciju uređaja.
 - I. Sada se strojem može daljinski upravljati uz pomoć aplikacije.

 Kada svjetlo prikaza  na prozoru prikaza nije uključeno, ne možete daljinski upravljati strojem putem mobilnog telefona. Za omogućavanje te funkcije dugo pritisnite tipku „” na nadzornoj ploči.

NAPOMENA

Kako ponovno postaviti Wi-Fi i poništiti vezu sa svim uređajima na stroju:

1. Pritisnite gumb za napajanje kako biste pokrenuli uređaj i normalno ga povežite na mrežu.
2. Pritisnite posljednje dvije tipke na ploči istovremeno 3 sekunde i prikazat će se zaslon „**—b—**”.
3. Isključite i ponovno postavite stroj za novo povezivanje.
4. Nakon poništavanja veze uređaj se mora ponovno pokrenuti ili se poništavanje veze neće uspješno provesti. Podaci o korisniku izbrisat će se nakon poništavanja veze.
5. Kako izaći iz načina mreže:

Ako želite izaći kada se na zaslonu prikaže „**—b—**”, pritisnite „” 3 sekunde, možete isključiti uređaj tako da pritisnete „” ili pričekajte 5 minuta.

Hisense

life reimagined