

Hisense

life reimagined

FELHASZNÁLÓI KEZELÉSI UTASÍTÁS

A gép használata előtt figyelmesen olvassa el ezt a kézikönyvet, és őrizze meg későbbi betekintésre.

WD3S1043B*3

WD3S1043B*4

WD3G1043B*3





WD3S1043B*3/PL

HU

Magyar

Ezt a mosó- és szárítógépet kizárólag háztartási használatra szántuk.
Kérjük, ne használja olyan ruhaneműhöz, amelyen gépi mosásra nem alkalmas.

A kézikönyvben használt alábbi szimbólumok jelentése a következő:

-  Információ, tanács, tipp vagy ajánlás
-  Figyelmeztetés - általános veszély
-  Figyelmeztetés - áramütés veszélye
-  Figyelmeztetés - forró felület veszélye
-  Figyelmeztetés - tűzveszély



Fontos, hogy figyelmesen olvassa el az utasításokat.

TARTALOMJEGYZÉK

4 BIZTONSÁGI ÓVINTÉZKEDÉSEK	BEVEZETÉS
12 MOSÓ- ÉS SZÁRÍTÓGÉP LEÍRÁSA 13 Műszaki adatok	
14 TELEPÍTÉS ÉS CSATLAKOZTATÁS 15 Szállítási csavarok eltávolítása 16 Áthelyezés és szállítás telepítés után 17 Hely 17 Állítható lábak 18 Telepítési távolságok 19 Csatlakoztatás a vízellátáshoz 19 AquaStop 20 a leeresztőtömlő csatlakoztatása és rögzítése 22 Az áramellátás csatlakoztatása	ELŐKÉSZÜLETEK AZ ELSŐ HASZNÁLAT ELŐTT
23 AZ ELSŐ HASZNÁLAT ELŐTT	
24 MOSÁSI FOLYAMAT, LÉPÉSRŐL LÉPÉSRE (1-6) 24 1. Lépés: Vegye figyelembe a ruhák címkéit 26 2. Lépés: A mosási folyamat előkészítése 29 3. Lépés: Mosási program kiválasztása 33 4. Lépés: További beállítások és funkciók kiválasztása 39 5. Lépés: Mosási program indítása 40 6. Lépés: A mosási program vége	A MOSÁSI FOLYAMAT LÉPÉSEI
41 MEGSZAKÍTÁSOK ÉS A PROGRAM VÁLTOZTATÁSA	
43 KARBANTARTÁS ÉS TISZTÍTÁS 43 Mosószerrekesz tisztítása 44 A víztömlő, a mosószer-adagoló ház és a gumi ajtó tömítés tisztítása 45 A szivattyúszűrő tisztítása 46 Külső tisztítás	TISZTÍTÁS ÉS KARBANTARTÁS
47 HIBAELHÁRÍTÁS 47 Mit kell tenni...? 48 Hibaelhárítás és hibakódok 49 Szervíz	HIBAELHÁRÍTÁS
50 AJÁNLÁSOK ÉS GAZDASÁGOS HASZNÁLAT 51 Folteltávolítási tippek 53 ÁRTALMATLANÍTÁS 54 JELLEMZŐ ENERGIAFOGYASZTÁS 55 Wi-Fi kapcsolat	VEGYES

BIZTONSÁGI ÓVINTÉZKEDÉSEK



A gép használata előtt figyelmesen olvassa el a használati utasítást.

Ne használja a gépet anélkül, hogy előbb elolvasta és megértette volna ezeket a használati utasításokat.

Ez a használati utasítás több mosó- és szárítógépmoddellre is vonatkozik. Emiatt előfordulhat, hogy bizonyos funkciók vagy beállítások nem érhetők el az Ön készülékén.

Az utasítások figyelmen kívül hagyása vagy a gép nem megfelelő használata a ruhanemű vagy a készülék károsodását, illetve a felhasználó sérülését okozhatja. Tartsa a használati utasítást a keze ügyében, a mosó- és szárítógép közelében.

Ezt a gépet kizárólag háztartási használatra szántuk. Ha a gépet professzionális, haszonszerzési célú vagy a normál háztartási használatot meghaladó célra használják, vagy ha a gépet a vásárlótól eltérő személy használja, a jótállási idő a vonatkozó jogszabályok által előírt legrövidebb jótállási idő.

Kövesse az utasításokat a gép telepítéséhez, valamint a víz- és áramellátáshoz való csatlakozásokhoz (lásd a „TELEPÍTÉS ÉS CSATLAKOZTATÁS” fejezetet).

A víz- és az áramellátáshoz történő csatlakoztatást megfelelően képzett szerelőnek vagy szakértőnek kell elvégeznie.

A biztonságra vagy teljesítményre vonatkozó bármilyen javítást és karbantartást képzett szakértőknek kell elvégezniük.

A veszély elkerülése érdekében **a sérült tápkábelt** csak a gyártó, szervizszerelő vagy arra felhatalmazott személy cserélheti ki.

Mielőtt csatlakoztatná a gépet az elektromos hálózathoz, várjon legalább 2 órát, amíg az egység eléri a szobahőmérsékletet.

Ezt a terméket egy felhatalmazott szervizközpontnak kell javítania, kizárólag jóváhagyott pótalkatrészek felhasználásával.

NE kísérelje meg saját maga megjavítani a mosó- és szárítógépet. A tapasztalatlan személyek által végzett javítások sérülést vagy súlyosabb meghibásodást okozhatnak. Forduljon a helyi szervizközponthoz, és mindig eredeti cserealkatrészeket használjon.

Helytelen csatlakoztatás vagy használat, illetve illetéktelen személy által végzett szervizelés esetén a jótállás által nem fedezett károk javítási költsége a felhasználót terheli.

A gépet nem szabad hosszabbító kábellel csatlakoztatni az áramforráshoz.

Ne csatlakoztassa a gépet az áramellátáshoz külső kapcsolóeszközzel, például programidőzítővel, és ne csatlakoztassa rendszeresen be- és kikapcsoló tápegységhez.

Ne csatlakoztassa a gépet kis terhelésre szánt elektromos aljzathoz.

A hálózati aljzatot biztonságosan földelni kell, és a vízellátást nem szabad elzárni.

Ne telepítse a gépet olyan helyre, ahol a hőmérséklet 5°C alá süllyedhet, különben a víz megfagyása esetén az alkatrészek megsérülhetnek.

Helyezze a gépet vízszintes és stabil szilárd (beton) alapra.

Ha a gépet megemelt alapra helyezik, a gépet kiegészítő, felborulás elleni védelemmel kell ellátni.

Az első használat előtt távolítsa el a szállítócsavarokat, mivel a blokkolt gép bekapcsolása komoly károkat okozhat (lásd a „TELEPÍTÉS ÉS CSATLAKOZTATÁS/Szállítási csavarok eltávolítása” című fejezetet). Ilyen sérülés esetén a garancia érvényét veszti.

A gép vízellátáshoz való csatlakoztatásához feltétlenül csak a mellékelt víztömlőt és tömítéseket használja. A víznyomásnak 0,1-1 MPa (1-10 bar; 1-10 kp/cm²; 10-100 N/cm²) között kell lennie.

Mindig új víztömlőt használjon a gép vízellátáshoz való csatlakoztatásához; ne használjon újra egy régi víztömlőt.

A leeresztő tömlő végének bele kell érnie a lefolyórendszerbe.

A mosási ciklus megkezdése előtt nyomja meg az ajtót a jelzett helyen, amíg az a helyére nem kattán. Az ajtó nem nyitható ki a gép működése közben.

Az első mosás előtt távolítson el minden szennyeződést a gép dobjából a Drum Clean (Dobtisztítás) programmal (lásd a PROGRAMTÁBLÁZATOT).

A mosási ciklus után zárja el a vízcsapot, és húzza ki a hálózati csatlakozót.

Csak mosó- és szárítógépi mosáshoz és a ruhaneműk ápolásához való mosószert használjon. Nem vállalunk felelősséget a tömítések és műanyag alkatrészek fehéritő- vagy színezőszerek használatából eredő sérüléseikért vagy elszíneződésükért.

Vízkőmentesítéskor csak korrózió elleni védelemmel ellátott vízkőoldó szereket használjon (Csak nem korrozív vízkőoldó szereket használjon). Kövesse a gyártó utasításait. Több öblítési ciklussal vagy a Drum Clean (Dobtisztítás) (öntisztító program) futtatásával fejezze be a vízkőmentesítési folyamatot, hogy eltávolítsa a maradék szert (ecetet stb.).

 Ne használjon oldószert tartalmazó tisztítószereket, mert ez mérgező gázok felszabadulásához, a gép károsodásához, valamint tűz- és robbanásveszélyhez vezethet.

A mosási program során nem szabadulnak fel ezüstionok.

A gépet nem használhatják fizikai vagy szellemi fogyatékkal élő személyek (beleértve a gyermekeket is), illetve tapasztalattal és tudással nem rendelkező személyek. Ezeket a személyeket a biztonságukért felelős személynek kell kioktatnia a gép használatával kapcsolatban.

A garancia nem vonatkozik a fogyóeszközökre, a kisebb színeltérésekre, a készülék elöregedése miatti megnövekedett zajokra és az alkatrészek esztétikai hibáira, amelyek nem befolyásolják a készülék működését és biztonságát.

GYERMEKEK BIZTONSÁGA

A gép ajtájának bezárása és a program futtatása előtt győződjön meg arról, hogy a dobban ruhaneműn kívül semmi más nincs. Győződjön meg arról, hogy gyermek nem mászott be a dobba és nem zárta be belülről az ajtót.

A mosó- és kondicionálószeret tartsa távol a gyermekektől.

Aktiválja a gyerekzárát. Lásd a „TOVÁBBI BEÁLLÍTÁSOK ÉS FUNKCIÓK KIVÁLASZTÁSA/Gyerekzár” című fejezetet.

Ne engedjen három évnél fiatalabb gyermekeket a készülék közelébe, kivéve, ha állandó felügyelet alatt állnak.

A gép a vonatkozó biztonsági előírásoknak megfelelően készült.

Ezt a gépet 8 éves vagy annál idősebb gyermekek, valamint csökkent fizikai, érzékszervi vagy szellemi képességekkel rendelkező, illetve tapasztalattal és tudással nem rendelkező személyek használhatják, de csak akkor, ha a gép használata során felügyelik őket, és utasításokat kaptak a gép biztonságos használatára vonatkozóan, és ha megértik a nem megfelelő használat veszélyeit. Ügyeljen arra, hogy gyermekek ne

játsszanak a készülékkel. Gyermek felügyelet nélkül nem tisztíthatják a gépet és nem végezhetnek semmilyen karbantartási tevékenységet.

FORRÓ FELÜLET VESZÉLYE

A mosási ciklusok alatt a dob ajtaja felmelegedhet. Legyen óvatos, hogy elkerülje az égési sérüléseket. Ügyeljen arra, hogy gyerekek ne játsszanak az ajtóüveg közelében.

VÍZTÚLFOLYÁS ELLENI VÉDELEM (BEKAPCSOLÁSKOR)

Ha a vízszint a készülékben a normál szint fölé emelkedik, a vízszintvédelem aktiválódik. Elzárja a vízellátást és elkezd ki- szivattyúzni a vizet. A program megszakad, és hibát jelez (lásd HIBAELHÁRÍTÁSI TÁBLÁZAT).

SZÁLLÍTÁS/MOZGATÁS TELEPÍTÉS UTÁN

Ha a gépet telepítése után mozgatni kívánja, szerelje be a szállítási csavarokat (lásd a „TELEPÍTÉS ÉS CSATLAKOZTATÁS/Áthelyezés és szállítás telepítés után” fejezetet). A szállítási csavarok behelyezése előtt válassza le a mosó- és szárítógépet az elektromos hálózatról!

Ha a tápkábel megsérül, a veszély elkerülése érdekében azt a gyártónak, annak szervizképviselőjének vagy hasonlóan képzett személynek kell kicserélnie.

A magas hőmérsékletű mosási vagy szárítási ciklus során leeresztett víz forró. Ne érintse meg a vizet.

Működés közben (magas hőmérsékletű mosás/szárítás/centrifugálás) ne nyissa ki erőszakkal a készülék ajtaját.

Ne használja a készüléket, ha ipari vegyszereket használtak a tisztításhoz.

Nem szabad hagyni, hogy szösz gyűljön fel a készülék körül.

Megfelelő szellőzést kell biztosítani, hogy elkerüljük a levegő visszaáramlását a gépből a helyiségbe, ami tüzet okozhat.

Ki nem mosott ruhadarabokat ne szárítson a mosó-szárítógép.

Az olyan anyagokkal szennyezett ruhadarabokat, mint például étolaj, aceton, alkohol, benzin, petróleum, felteltárolító, terpentín, viasz és viaszeltárolító, forró vízben, extra mennyiségű mosószerrel ki kell mosni, mielőtt a készülékben szárítanak.

Az olyan tárgyakat, mint a habzivacs (latexhab), zuhany sapkák, vízálló textíliák, gumi hátlapú cikkek és habzivacs betéttel ellátott ruhák vagy párnák nem száríthatók a készülékben.

Az öblítőszeret vagy hasonló termékeket az öblítőszerre vonatkozó utasítások szerint kell használni.

Távolítson el minden tárgyat, például öngyújtót és gyufát a ruhák zsebéből.

FIGYELEM: Soha ne állítsa le a készüléket a szárítási ciklus vége előtt, kivéve, ha az összes elemet gyorsan eltávolítja és szétteríti, hogy a hőt eloszlassa.

FIGYELEM: Ne csatlakoztassa a gépet az áramellátáshoz külső kapcsolóeszközzel, például programidőzítővel, és ne csatlakoztassa rendszeresen be- és kikapcsoló tápegységhez.

Az alján lévő szellőzőnyílásokkal rendelkező készülékeknél ügyeljen arra, hogy a nyílások ne legyenek elzárva.

A készüléket nem szabad olyan helyre felszerelni, ahol az ajtaja nem nyitható ki teljesen akadályok nélkül.

Az kifúvott levegőt nem szabad olyan kéménybe vezetni, amely gázt vagy más tüzelőanyagot égető készülékek füstjének elvezetésére szolgál.

MOSÓ- ÉS SZÁRÍTÓGÉP LEÍRÁSA

ELEJE

- 1 Vezérlőegység
- 2 Programválasztó gomb
- 3 Mosószer rekesz
- 4 Ajtó
- 5 Adattábla
- 6 Szivattyúsűrő fedele

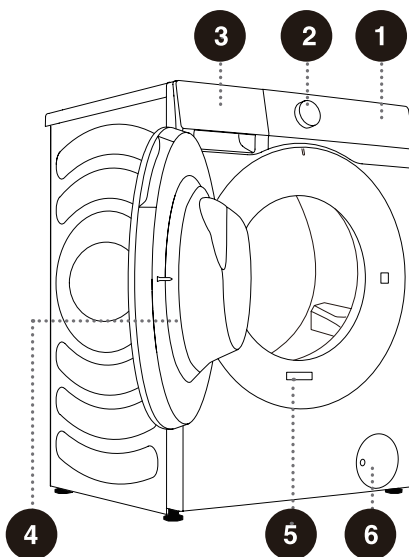

HÁTULJA

- 1 Víztömlő
- 2 Áramkábel
- 3 Leeresztő tömlő
- 4 Állítható lábak
- 5 Szállítási csavarok

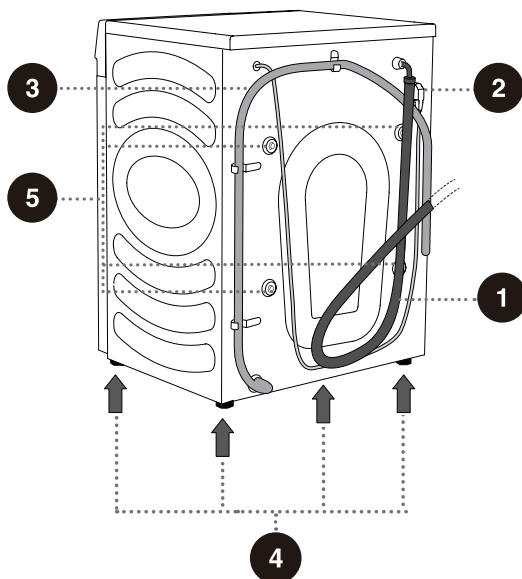

⚠ A jelen kézikönyvben található ábrák csak tájékoztató jellegűek. Mivel termékeinket folyamatos fejlesztés alatt állnak, az aktuális termék megjelenése, színe és funkcionális részei eltérhetnek az ábrákon bemutatottaktól.

MŰSZAKI ADATOK

(MODELLTŐL FÜGGŐEN)

Az adattábla a gépjátó elülső falára van felszerelve (lásd a „MOSÓ- ÉS SZÁRÍTÓGÉP LEÍRÁSA” című fejezetet).

Mosási/szárítási teljesítmény	10,5 kg / 6 kg
Súly	72 kg
Névleges feszültség	220-240 V~
Névleges teljesítmény	1750 W / 1350 W
Frekvencia	50 Hz

Méretetek (mm)

Index	Méret (mm)
A	595
B	845
C	560
D	590
E	620
F	1100

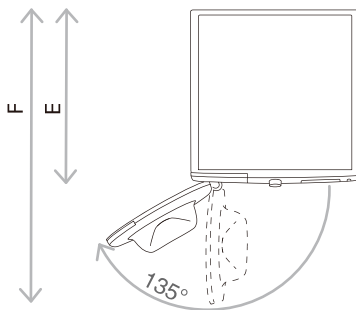
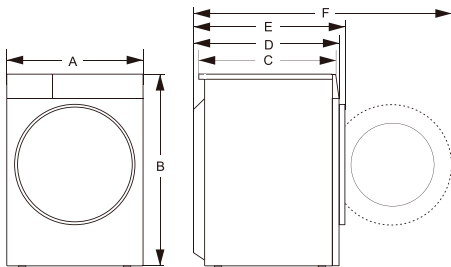

E = Mosó- és szárítógép mélység
F = Mélység nyitott ajtóval

Adattábla



Hisense Washer-dryer

XXXXXXXXXX

XXX-XXXV~ XXHz IPX4

Washing Capacity:XX kg (XXXXW)

Drying Capacity:X kg (XXXXW)

⚠ Mielőtt csatlakoztatná a gépet az elektromos hálózathoz, várjon legalább 2 órát, amíg az egység eléri a szobahőmérsékletet.

TELEPÍTÉS ÉS CSATLAKOZTATÁS

☞ Távolítson el minden csomagolóanyagot. Kicsomagoláskor figyeljen arra, hogy ne sértse meg a készüléket éles tárgygal. A csomagolóanyagot (műanyag zacskók, egyéb műanyag alkatrészek stb.) tartsa távol a gyermekektől.

Ellenőrizze, hogy nincs-e sérülés a készüléken. Ha azt gyanítja, hogy a készülék sérült, ne használja, és azonnal forduljon a vevőszolgálathoz.

A készüléket egy támogató készlettel szállítjuk, amely a következőket tartalmazza:

- Használati utasítás;
- 4 műanyag dugó;
- Vízellátó tömlő;
- Lefolyócső tartó;
- Villáskulcs;
- Zajcsökkentő tábla.

Győződjön meg arról, hogy minden fent felsorolt alkatrész megtalálható.

A ZAJCSÖKKENTŐ TÁBLA BESZERELÉSÉNEK MÓDJA

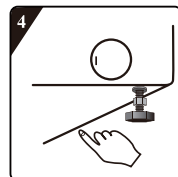
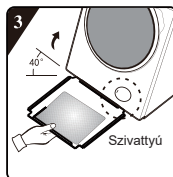
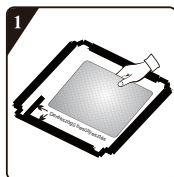

1 A zajcsökkentő tábla felszerelése előtt igazítsa és illesse be a hangnyelző szövetet a zajcsökkentő táblán lévő derékszögű besüllyesztéssel és annak mentén (ez az eljárás szükségtelen néhány hangnyelző szövet nélküli modellnél).

3 Billentse a készüléket 40°-os szögben, és úgy állítsa be a táblát, hogy annak a derékszögű bevágásokkal rendelkező oldala a gép eleje felé nézzen, az ábrán látható módon. Illessze be teljesen a helyére a ferde letérésekkel ellátott oldalt a készülék hátulján lévő két lábcsavar közé. Ezután szerelje be a zajcsökkentő táblát, és ellenőrizze, hogy szorosan érintkezzen a készülék aljával.

2 A zajcsökkentő tábla négy oldaláról vegye le a kétoldalas ragasztószalag védőpapírját.

4 Kézvel nyomkodja meg a kétoldalas ragasztószalag mind a négy oldalát, hogy a zajcsökkentő táblát szilárdan rögzítse a készülék testéhez.

SZÁLLÍTÁSI CSAVAROK ELTÁVOLÍTÁSA

⚠ A készülék első használata előtt el kell távolítani a szállítási rögzítőcsavarokat. A rögzítőkészülék bekapcsoláskor megsérülhet. Ilyen sérülés esetén a garancia érvényét veszti.

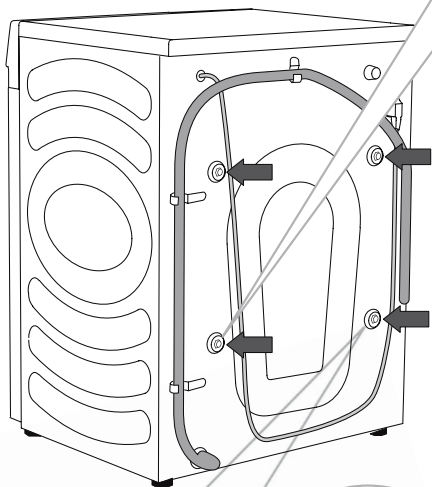

Egy tápkábel csipeszt is rendelkezésre bocsátunk itt, ezt is ki kell venni.

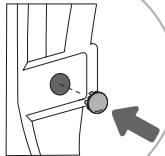
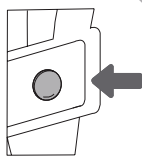
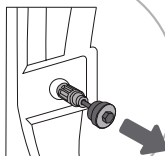
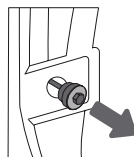
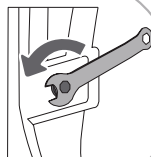

1 Tegye félre a tömlőket, és csavarkulccsal lazítsa meg a készülék hátulján található 4 csavart az óramutató járásával ellentétes irányba forgatva, ahogy a nyíl mutatja. Lazítsa meg őket körülbelül 30 mm-rel (nem teljesen).

2 Húzza vízszintesen mind a 4 szállítási csavart.

3 Húzza ki a szállítási csavarokat a gumi és a műanyag résszel együtt.

4 Fedje le a 4 csavarfuratot a műanyag kupakkokkal. A műanyag kupakokat a használati útmutatóval együtt a tartozék tasakban (a támogató készletben) szállítjuk.

⚠ Őrizze meg a szállítási csavarokat a készülék jövőbeli szállításához (a szállítási csavarok visszaszereléséhez kövesse a fenti eljárást fordított sorrendben).

ÁTHELYEZÉS ÉS SZÁLLÍTÁS TELEPÍTÉS UTÁN

☞ A gép telepítés utáni mozgatásához a szállítási csavarokat újra be kell szerelni, hogy elkerüljük a szállítás közbeni vibráció okozta károkat (lásd a „TELEPÍTÉS ÉS CSATLAKOZTATÁS/Szállítási csavarok eltávolítása” című fejezetet). Ha elvesztette a szállítási csavarokat, megrendelheti őket a gyártótól.

⚠ Szállítás után a gépet legalább két órán keresztül állni kell hagyni, mielőtt csatlakoztatná az áramforráshoz. A készüléket képzett szerelőnek kell telepítenie és csatlakoztatnia.

⚠ A gép csatlakoztatása előtt figyelmesen olvassa el a használati utasítást. A gép helytelen csatlakoztatásából vagy használatából eredő károkra nem terjed ki a garancia.

HELY

☞ A padlónak, amelyen a gépet elhelyezik, betonajzattal kell rendelkeznie. Tisztának és száraznak kell lennie; ellenkező esetben a gép megcsúszhat. Tisztítsa meg az állítható lábak alját is.

☞ A mosó- és szárítógépnek vízszintesen és szilárd alapon stabilan kell állnia.

ÁLLÍTHATÓ LÁBAK

Használjon vízmértéket és a mellékelt villáskulcsot.

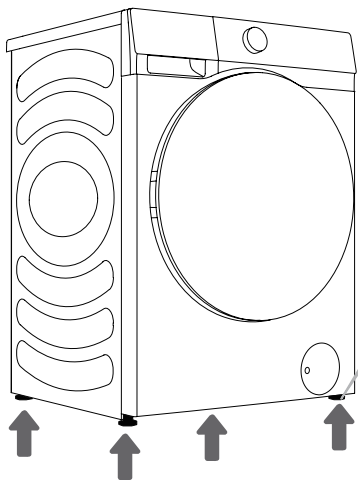

1 Forgassa el az állítható lábakat a mosó- és szárítógép szintbe állításához. A lábak +/- 2 cm-es szintezést tesznek lehetővé.

2 A lábak magasságának beállítása után erősen húzza meg a rögzítőanyákat (ellenanyákat) a gép alja felé forgatva a mellékelt kulccsal ↑ (lásd az ábrát).

☞ A nem vízszintes gép vibrációt, csúszást és hangos működést okozhat. A gép nem megfelelő szintbe állítása érvényteleníti a garanciát.

☞ Rendellenes vagy hangos zaj jelentkezhet a készülék működése közben, főként a nem megfelelő telepítés eredményeként.

TELEPÍTÉSI TÁVOLSÁGOK

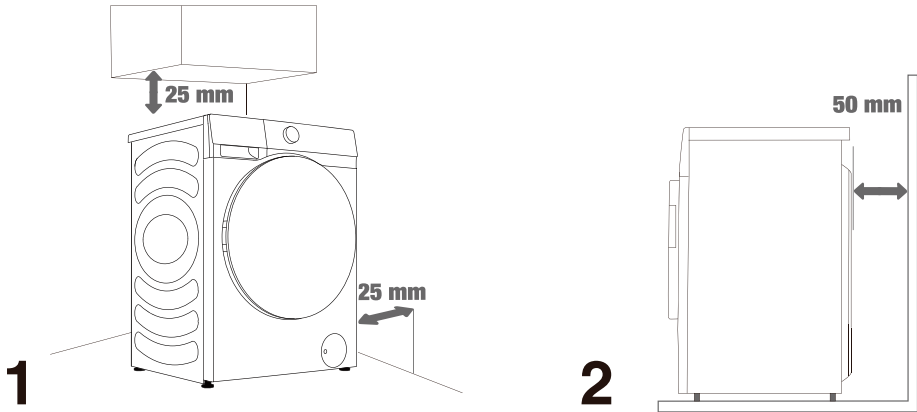

⚠ A gép nem érhet hozzá falhoz vagy bútorhoz. A mosó- és szárítógép optimális működése érdekében hagyjon helyet a mosó- és szárítógép körül az ábrán látható módon.

A minimálisan előírt távolságok be nem tartása a gép nem biztonságos vagy rendellenes működéséhez vezethet. Ezenkívül túlmelegedés is előfordulhat (1. és 2. ábra).

⚠ Nem ajánlott a gépet zárt térben telepíteni.

CSATLAKOZTATÁS A VÍZELLÁTÁSHOZ

Csatlakoztassa megfelelően a vízbevezető tömlőt a vízcsapra.

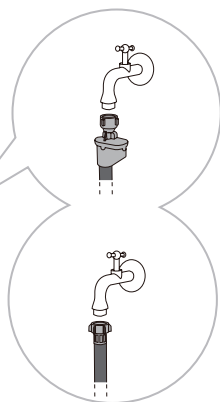
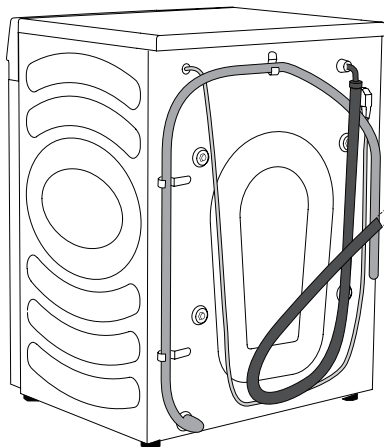

A AquaStop

B Normál
csatlakoztatás

☞ A gép normális működéséhez a belépő víz nyomásának $0,1-1 \text{ MPa}$ ($1-10 \text{ bar}$; $1-10 \text{ kp/cm}^2$; $10-100 \text{ N/cm}^2$) között kell lennie. A minimális dinamikus víznyomás a vízáramlás mérésével határozható meg. A teljesen kinyitott csapból 15 másodperc alatt 3 liter víznek kell kifolynia.

☞ A tömlő csatlakoztatása után húzza meg kézzel a víztömlőt a jó tömítés érdekében (max. 2 Nm). Ellenőrizze a tömítést, hogy nincs-e szivárgás. Ne használjon fogót vagy hasonló szerszámot, mert ez károsíthatja az anya menetét.

☞ Kizárólag a készülékhez mellékelte víztömlőt használja. Ne használjon használt tömlőt vagy más tömlőt.

☞ Győződjön meg arról, hogy a tömlő nem sérült. Ha a tömlő sérült, törött vagy megrepedt, ki kell cserélni.

AquaStop (CSAK EGYES MODELLEKHEZ)

Ha egy belső cső vagy tömlő megsérül, egy elzáró rendszer aktiválódik, amely megszakítja a gép vízellátását. Ilyen esetben a vezérlőablak (a) pirosra vált. Cserélje ki a víztömlőt.

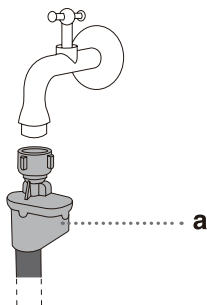

☞ Ne mártsa vízbe az AquaStop rendszerrel ellátott víztömlőt, mivel az elektromos szelepet tartalmaz.

☞ A víztömlő visszacsapó szelep nélkül csatlakoztatható.

☞ Győződjön meg arról, hogy a csatlakoztatott víztömlő nincs megcsavarodva vagy nem eldugult.

A LEERESZTŐTÖMLŐ CSATLAKOZTATÁSA ÉS RÖGZÍTÉSE

Vezesse be a leeresztőtömlőt egy mosdókagylóba vagy fürdőkádba vezesse, vagy csatlakoztassa közvetlenül a lefolyóhoz (a lefolyócső minimális átmérője 4 cm). A padlótól a leeresztőtömlő végéig a függőleges távolság 60-100 cm között legyen. Háromféleképpen rögzíthető (A, B, C).

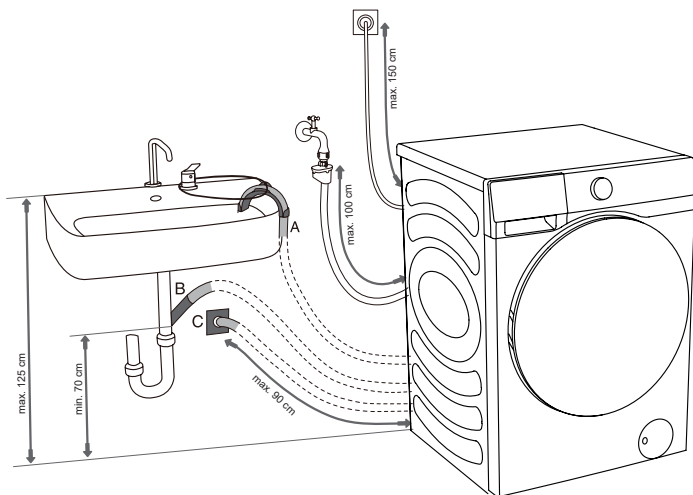

A A leeresztőtömlő vége mosdókagyló vagy fürdőkád fölé helyezhető. Rögzítő pánt segítségével rögzítse a tömlőt a könyöktámaszon áttett helyzetben, nehogy elcsússzon.

B A leeresztőtömlő közvetlenül is csatlakoztatható a mosdó lefolyójához is. Ne használjon kis kagylót. Ügyeljen arra, hogy a leeresztett víz forró lehet.

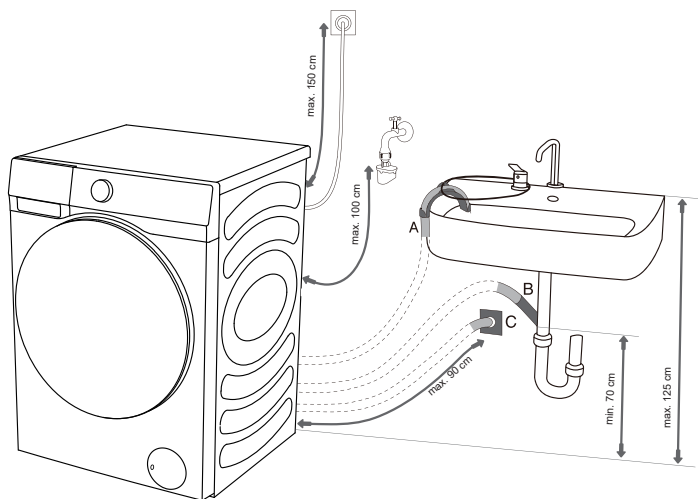

C A leeresztőtömlő a fali lefolyóhoz is csatlakoztatható egy szifonnal, amelyet megfelelően kell felszerelni a tisztíthatósághoz.

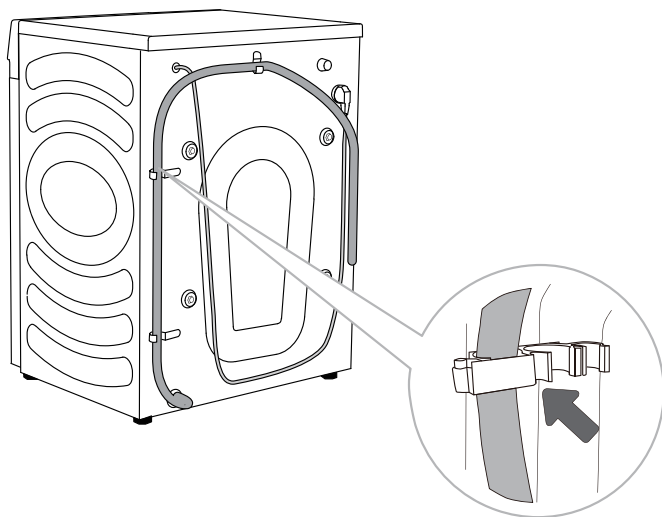

D A leeresztőtömlőt az ábrán látható módon a gép hátulján lévő horgokhoz kell rögzíteni.

⚠ Győződjön meg arról, hogy a leeresztőtömlő nem sérült.

⚠ A leeresztő tömlő nem megfelelő felszerelése a gép nem biztonságos vagy rendellenes működéséhez vezethet.

AZ ÁRAMELLÁTÁS CSATLAKOZTATÁSA

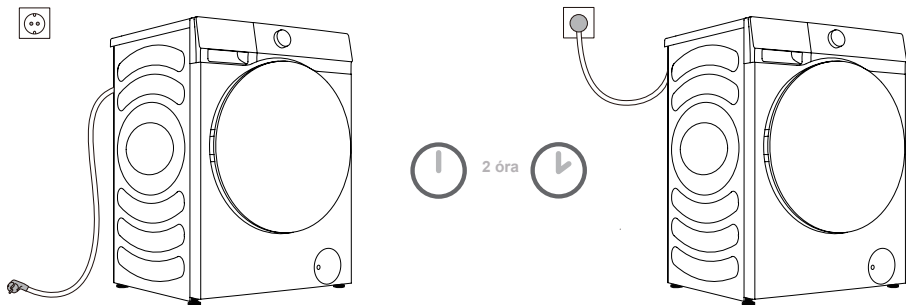

⚠ Mielőtt csatlakoztatná a gépet az elektromos hálózathoz, várjon legalább 2 órát, amíg az egység eléri a szobahőmérsékletet.

Egy olyan földelt konnektorhoz csatlakoztassa a gépet, amely a telepítés után szabadon hozzáférhető. A konnektornak földelő érintkezővel kell rendelkeznie (a vonatkozó előírásoknak megfelelően).

Nézze meg az adattáblát a gép alapvető információiért.

⚠ Javasoljuk túlfeszültség elleni védelem használatát a készülék villámcsapás elleni védelme érdekében.

⚠ A gépet nem szabad hosszabbító kábellel csatlakoztatni az áramforráshoz.

⚡ Ne csatlakoztassa a gépet kis terhelésre szánt elektromos aljzathoz.

⚡ Ne dugja be/húzza ki a készülék dugvilláját nedves kézzel.

⚡ A gép javítását és karbantartását képzett szakemberekre kell bízni.

⚡ A sérült tápkábelt csak a gyártó által felhatalmazott személy cserélheti ki.

AZ ELSŐ HASZNÁLAT ELŐTT

Győződjön meg arról, hogy a gép le van választva az áramellátásról, majd nyissa ki maga felé az ajtót (1. és 2. ábra).

Tisztítsa meg a dobot puha és nedves ruhával. Használhatja a dobtisztító és levegős szárító programot is. Ilyen esetben csatlakoztassa a készüléket az elektromos hálózathoz, és nyissa ki a vízcsapot. A dobnak üresnek kell lennie (3. és 4. ábra).

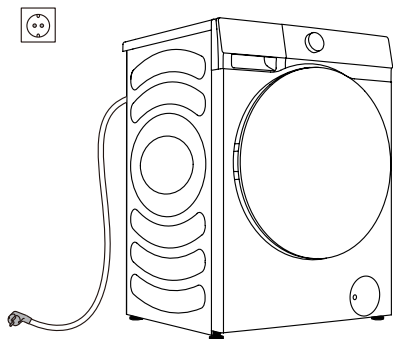

1

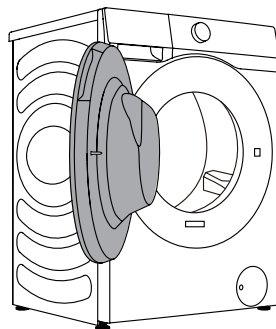

2

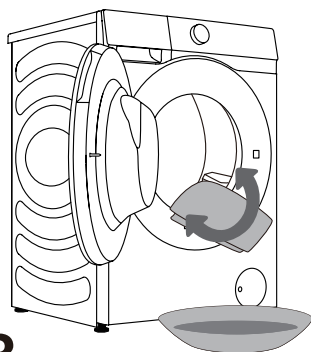

3

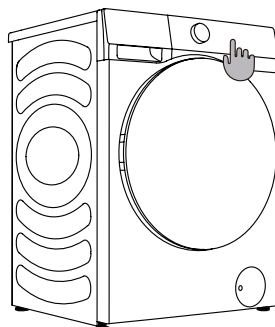



























4

⚠ Ne használjon olyan oldószert vagy tisztítószert, amely károsíthatja a gépet (kérjük, tartsa be a tisztítószer gyártóinak ajánlásait és figyelmeztetéseit).





MOSÁSI FOLYAMAT, LÉPÉSRŐL LÉPÉSRE (1-6)

1. LÉPÉS: VEGYE FIGYELEMBE A RUHÁK CÍMKÉIT

Normál mosás; Érzékeny ruhanemű	Max. mosási hőm. 95°C  	Max. mosási hőm. 60°C  	Max. mosási hőm. 40°C  	Max. mosási hőm. 30°C  	Csak kézzel mosható 	Ne mossa ki 
Fehérités	Fehérités hideg vízben 			Fehérités nem megengedett 		
Vegytisztítás	Vegytisztítás minden szerrel 		Ásványolaj oldószer R11, R113 	Vegytisztítás petróleumban, tiszta alkoholban és R113-ban 		Vegytisztítás nem megengedett 
Vasalás	Meleg vasalás, max. 200°C 	Meleg vasalás, max. 150°C 	Meleg vasalás, max. 110°C 	Vasalás nem megengedett 		
Szárítás	Szárítás sík felületen (sima felületre helyezzük) 		Csepegtető szárítás  Szárítás kötélen 	Magas hőmérsékletű  Alacsony hőmérsékletű 		Ne szárítsa szárítógépben 

NEM MOSHATÓ/NEM SZÁRÍTHATÓ RUHANEMŰ

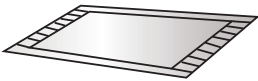
Ruhaneműk, amelyek nem moshatók és nem száríthatók

 <p>Bőr és szövés ruhadarabok (Deformáció fordulhat elő)</p>	 <p>Műelyem és kevert termékei (Elszíneződés vagy torzulás okozható)</p>	 <p>Nagy és vastag gumipárnák karbamát hátoldallal (Károsodás vagy hiba okozható)</p>
 <p>Kemény anyagú kalapok, sapkák (Károsítja a mosó-száritógépet és hibát okoz)</p>	 <p>Párnák, pamutvattával, habbal és egyéb szivacsos anyaggal bélelt darabok, kárpitburkolatok (károsodás vagy hiba okozható)</p>	Egyebek: Ráncos vagy dombornyomott ruhanemű; Krepp szövetek; Könnyen deformálódó ruhanemű (öltönyök, dzsekik, nyakkendők és ruhák stb.); Könnyen bolyhosodó ruhák (bársony, plüss).

NEM SZÁRÍTHATÓ RUHANEMŰ

 <p>Bármilyen grafikával ellátott ruhanemű (A ruhák károsodhatnak)</p>	 <p>Gyapjúruhák (Összemeget és prémszítés következhet be)</p>	 <p>Harisnyadrágok, harisnyák (Károsodás vagy torzulás következhet be)</p>	 <p>Keményített ruhanemű</p>
 <p>Préms párnák vagy ruhanemű (Károsodás vagy hiba következhet be)</p>	 <p>Paplan (Károsodás vagy hiba következhet be)</p>	 <p>Csipkés és hímzett ruhanemű, új szintetikus szál (nagyon finom szál) (Deformáció fordulhat elő)</p>	 <p>Selyem</p>

Ha a préms párnák és ruhanemű szárítására használják, az a lefolyócső dugulásához vezethet.

Megjegyzés

- ⚠ Nem mosható/nem szárítható ruhaneműk közé tartozik, de ez nem korlátozódik a fenti ruhákra.
- ⚠ A még csepegő nedves ruhanemű nem megfelelő a szárításhoz, a gép riasztását válthatja ki!

2. LÉPÉS: A MOSÁSI FOLYAMAT ELŐKÉSZÍTÉSE

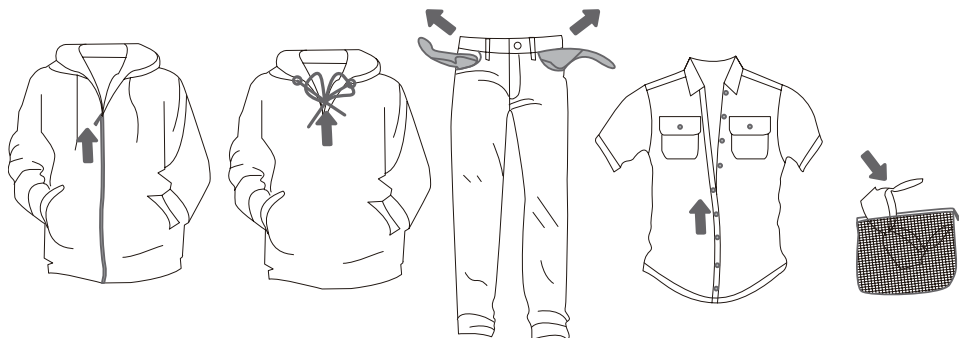

1. Válogassa szét a ruhaneműt szövettípus, szín, szennyeződés, megengedett mosási hőmérséklet stb. szerint (lásd PROGRAMTÁBLÁZAT).
2. Gombolja be a gombokat és zárja be a cipzárakat, kösse meg a szalagokat, és fordítsa ki a zsebeket; távolítsa el minden fémkapcsot, amely károsíthatja a ruhaneműt és a gép belsejét, vagy eltömítheti a lefolyót.
3. Tegye az érzékeny ruhaneműt és az apró ruhaneműket egy hálós szennyeszsákba.

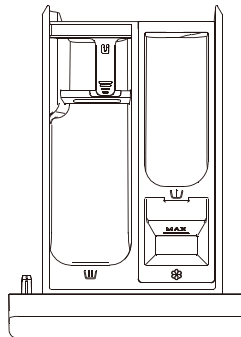

► MOSÓ-/ÖBLÍTŐSZER HOZZÁADÁSA



A mosószer-adagoló rekeszek szimbólumai

	előmosás
	főmosás
	öblítőszer

- ☼ Javasoljuk, hogy közvetlenül a mosási ciklus előtt adja hozzá a mosóport. Ha korábban adja hozzá, győződjön meg arról, hogy az adagolótálcában lévő mosószer-rekesz teljesen kiszáradt, mielőtt a mosópor adagolását elvégezné: ellenkező esetben a mosópor tömbökbe tapadhat a mosás megkezdése előtt.
- ☼ Öntse az öblítőt a  szimbólummal jelölt mosószer-rekeszbe. Vegye figyelembe az öblítőszer csomagolásán található ajánlást.
- ☼ Ne töltsen fel az öblítőszer-rekeszt a megadott maximális szint fölé. Ellenkező esetben az öblítőszer túl hamar jut a ruhaneműhöz, ami gyengébb mosási hatást eredményez.
- ☼ A mosószereket és az adalékokat tartsa távol a gyermekektől.

A MOSÓ- ÉS SZÁRÍTÓGÉP BEKAPCSOLÁSA

A tápkábel segítségével csatlakoztassa a mosó- és szárítógépet az áramellátáshoz, és csatlakoztassa a mosó- és szárítógépet a vízellátáshoz.

Kapcsolja be a készüléket a „FŐKAPCSOLÓ” gomb megnyomásával (1. és 2. ábra).

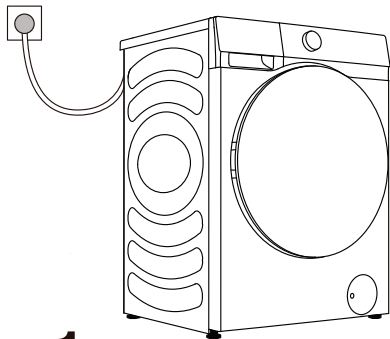

1

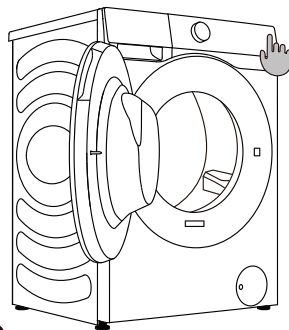

2

A MOSÁSI FOLYAMAT BETÖLTÉSE

Nyissa ki a dob ajtaját úgy, hogy a fogantyút maga felé húzza (1. ábra).

Helyezze a ruhaneműt a dobba (miután meggyőződött arról, hogy a dob üres) (2. ábra).

Csukja be az ajtót (3. ábra). Az ajtó bezáródik, ha kattanást hall.

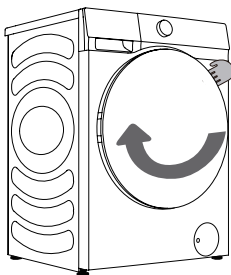

1

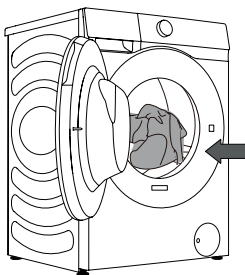

2

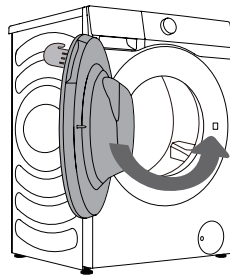

3

⚠ Soha ne próbálja erőszakkal kinyitni az ajtót. A készülék működése közben ne nyissa ki az ajtót.

Ne terhelje túl a dobot! Nézze meg a PROGRAMTÁBLÁZATOT, és vegye figyelembe a névleges terhelést az adattáblán feltüntetettek szerint.

Ha a dob túlságosan tele van, előfordulhat, hogy a ruhanemű tisztítása nem lesz hatékony.

VEZÉRLŐEGYSÉG

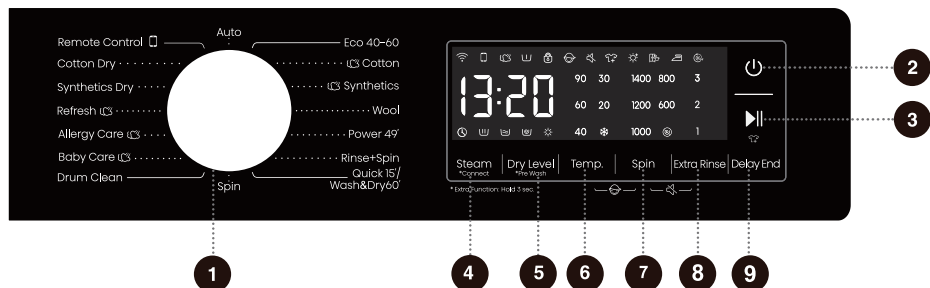

1 CIKLUSVÁLASZTÓ

A ciklus kiválasztásához forgassa el a forgatógombot.

2 FŐKAPCSOLÓ

Nyomja meg a gép be-/kikapcsolásához.

3 INDÍTÁS/SZÜNETELTETÉS

A teljes program indítása/szüneteltetése.

4 STEAM (GŐZÖLÉS) *CONNECT (CSATLAKOZÁS)

A gőzölési funkció hozzáadása vagy eltávolítása rövid nyomással. Hosszan nyomja meg a hálózati kapcsolatot beállításához.

5 DRY LEVEL (SZÁRÍTÁSI SZINT) *PRE WASH (ELŐMOSÁS)

Röviden megnyomva válassza ki a szárítási időt és a kiegészítő funkciókat. Hosszan megnyomva hozzáadja az előmosás funkciót.

6 TEMP. (HŐM.)

Nyomja meg a kiválasztott ciklus vízhőmérsékletének módosításához.

7 SPIN (CENTRIFUGÁLÁS)

Nyomja meg a aktuális ciklus centrifugálási fordulatszámának módosításához. NINCS centrifugálás: A dob nem forog az utolsó leeresztési ciklus után.

8 EXTRA RINSE (EXTRA ÖBLÍTÉS)

Nyomja meg a gombot az aktuális ciklus öblítései számának módosításához.

9 DELAY END (BEFEJEZÉS KÉSLELTETÉS)

A befejezés késleltetése segítségével beállítja az aktuális ciklus befejezési idejét.

6+7 GYERMEKZÁR

Nyomja meg egyszerre ezt a két gombot a gyermekzár engedélyezéséhez/letiltásához.

7+8 NÉMÍTÁS

Nyomja meg egyszerre ezt a két gombot az értesítési hangok engedélyezéséhez/letiltásához.

Extra funkcióhoz: Nyomja meg és tartsa lenyomva 3 másodpercig.

3. LÉPÉS: MOSÁSI PROGRAM KIVÁLASZTÁSA

Válassza ki a **programot** a programválasztó gomb (1) elforgatásával (a ruhanemű típusától és a szennyezettségtől függően). **Nézze meg a programtáblázatot.**

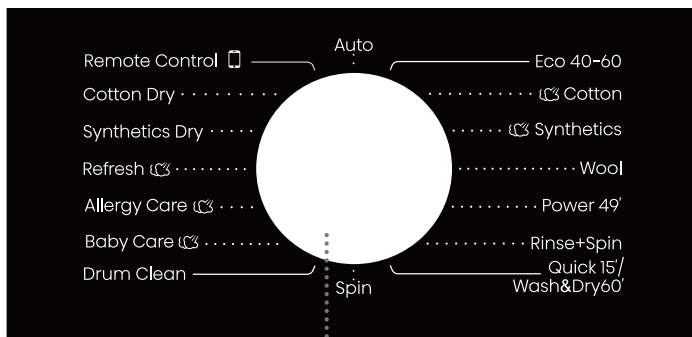

1

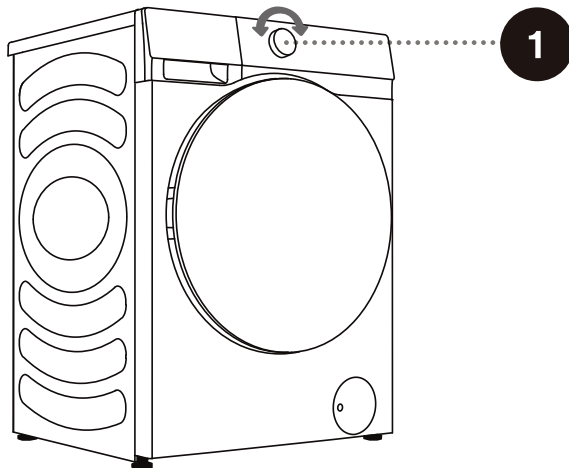

⚠ Működés közben a programválasztó gomb automatikusan nem foroghat.

PROGRAMTÁBLÁZAT

Program	Funkciók	Max. töltés	Max. centrifugálási fordulatszám (f/p)	Program leírása
Eco 40-60 (Eko 40-60) —	W	10,5 kg	1400	Normálisan szennyes pamut ruhanemű.
	WD	6 kg		
Cotton (Pamut) (☼, 20°C, 30°C, 40°C, 60°C, 90°C)	W	10,5 kg	1400	Erősen és közepesen szennyezett pamut vagy lenvászon. Erősen szennyezett ruha esetén válassza az „Pre Wash” (Előmosás) funkciót.
	WD	6 kg		
Synthetics (Sztetikus) (☼, 20°C, 30°C, 40°C, 60°C)	W	5 kg	1400	A program mérsékelten szennyezett szintetikus és pamutszövetekhez alkalmas.
	WD	5 kg		
Wool (Gyapjú) (☼, 20°C, 30°C, 40°C)	W	2 kg	600	A program gépben mosható gyapjúhoz alkalmas.
Power 49' (Főkapcsoló 49') (☼, 20°C, 30°C, 40°C)	W	4 kg	1400	Ez egy rövid ideig tartó erőteljes mosási eljárás, amellyel kis mennyiségű, erősen szennyezett ruha mosására szolgál.
	WD	4 kg		
Rinse+Spin (Öblítés+Centrifugálás) —	W	10,5 kg	1400	Ez a program alapértelmezés szerint két öblítésből és centrifugálásból áll.
	WD	6 kg		
Quick 15' (Gyors 15 perc) (☼, 20°C, 30°C, 40°C)	W	1 kg	800	Pamut, vegyes szövetek. Rövid ideig viselt vagy újonnan vásárolt darabok.
Wash&Dry 60' (Mosás és szárítás 60 perc) —	WD	1 kg	1400	A 60 percen belüli mosási és szárítási eljárás alkalmas arra, hogy az enyhén szennyezett ruhákat egyszerre mossuk és szárítsuk, mint például a naponta cserélendő pólókat, ingeket, szoknyákat. Javasoljuk, hogy egyszerre legfeljebb 3 darab szoknyát mossunk ki. Válassza a „Dry Level” (Szárítási Szint) funkciógombot a „Quick 15” (Gyors 15 perc) és a „Wash&Dry 60” (Mosás és szárítás 60 perc) programok átalakításához.
Spin (Centrifugálás) —	S	10,5 kg	1400	Ebben a programban manuálisan választhatja ki az időtartamot és a centrifugálási sebességet.
	SD	6 kg		
Drum Clean (Dobtisztítás) (90°C)	WD	0 kg	800	A program a dob tisztítására és a mosószér- és baktériummaradványok eltávolítására szolgál, amelyek felhalmozódhatnak és tenyészhetnek, különösen akkor, ha alacsony mosási hőmérsékletű programokat használ. A dobnak üresnek kell lennie. Adhat hozzá egy kis desztillált (párlatos) ecetet (kb. 2 dl) vagy nátrium-hidrogén-karbonátot (1 evőkanál, vagy 15 g). Legalább havonta egyszer futtassa ezt a programot.

W→Mosás

D→Szárítás

WD→Mosás és szárítás

S→Centrifugálás

SD→Centrifugálás és szárítás

Program	Funkciók	Max. töltés	Max. centrifugálási fordulatszám (f/p)	Program leírása
Baby Care (Babaápolás) (40°C, 60°C, 90°C)	W	2 kg	1400	Alkalmas babaruhákhoz, fehérmeműhöz stb., amelyeket magas hőmérsékletű gőzöléssel sterilizál és fertőtleníti.
	WD	2 kg		
Allergy Care (Allergiaápolás) (60°C)	W	2 kg	1400	Alkalmas magas hőmérsékletnek ellenálló és kevésbé fakuló anyagokhoz, és magas hőmérsékletű gőzöléssel eltávolítja az allergéneket, például a polleneket, atkákat és parazitákat.
	WD	2 kg		
Refresh (Felfrissítés) —	D	2 kg	-	Alkalmas a sajátos szagok (pl. füst-/forró edény-/grillezésszag stb.) eltávolítására a ruhákból.
Synthetics Dry (Szintetikus Szárítás) —	D	5 kg	-	A nedves vegyiszálás ruha centrifugálás után szárítható.
Cotton Dry (Pamut Szárítás) —	D	6 kg	-	A nedves pamut és len ruha centrifugálás után szárítható.
Auto (Automatikus) (☼, 20°C, 30°C, 40°C)	W	6 kg	1400	A program automatikusan beállítja a főmosás időtartamát és az öblítések számát a mosó-szárítógépben lévő ruhanemű mennyiségének megfelelően. Enyhén szennyezett ruhákhoz alkalmazható.
	WD	6 kg		
Remote Control (Távirányító) 	-	-	-	

W→Mosás

D→Szárítás

WD→Mosás és szárítás

S→Centrifugálás

SD→Centrifugálás és szárítás

MEGJEGYZÉSEK:

- 1) Vízhőmérséklet: Válassza ki a megfelelő vízhőmérsékletet a kiválasztott mosási programhoz. Mosáskor mindig kövesse a ruhagyártó ápolási címkéjét vagy utasításait, hogy elkerülje a ruhák károsodását.
- 2) A tényleges vízhőmérséklet eltérhet a megadott ciklushőmérséklettől.
- 3) A mosási effektus a víznyomástól, a víz keménységétől, a bemeneti víz hőmérsékletétől, a szobahőmérséklettől, a töltet típusától és mennyiségétől, a szennyezettség mértékétől, a használt mosószertől, a fő áramellátás ingadozásaitól és a kiválasztott kiegészítő opcióktól függ.
- 4) Semleges (fékezett habzású) mosószert ajánlott.
- 5) Ha mosás közben jelentős mennyiségű ruhát ad hozzá, a ruhanemű mosása kevésbé hatékony lehet, mivel a gép kezdetben a ruhanemű töltet alacsonyabb súlyát érzékelte, és kisebb mennyiségű vizet adott hozzá. A mosnivaló mennyiségéhez viszonyítva nem elegendő mennyiségű víz károsíthatja a ruhaneműt (száraz ruhanemű dörzsölése), és a mosási idő hosszabb lehet.

 A mosandó ruhanemű maximális mennyisége kg-ban (pamutprogram esetén) a dob ajtaja alatt elhelyezett adattáblán van feltüntetve.

 A maximális vagy névleges töltet az IEC 60456 szabvány szerint előkészített ruhaneműre vonatkozik.

 A jobb mosási hatékonyság érdekében javasoljuk, hogy pamutprogramok használatakor a dobot 2/3-ig töltsse fel.

MOSÓSZEREK ÉS ADALÉKANYAGOK KIVÁLASZTÁSA

Mindig válasszon rendkívül hatékony, nem habzó mosószereket, amelyeket előltöltős készülékekhez szánnak.

A mosószer kiválasztása a ruhanemű típusától, a szennyezettségtől, a ruhanemű színétől és a mosási hőmérséklettől függ.

☞ Fehér maradványok (csíkok stb.) jelenhetnek meg a fekete ruhaneműn, ha modern foszfátmentes mosószereket használ. Ilyen esetben kefélje le a csíkokat, és használjon folyékony mosószert.

Csak háztartási használatra szánt mosószert használjon.

A vízkőoldó szerek károsíthatják a készüléket. Ne mossa ki azokat a ruhákat, amelyeket oldószerekkel vagy gyúlékony anyagokkal tisztított.

Tartsa be a gyártó mosószer-adagolási utasításait.

A túl sok mosószer habképződést okozhat, ami rontja a mosás hatékonyságát. Ha a készülék túlzott habzást érzékel, blokkolhatja a centrifugálási ciklust. Ha túl kevés mosószert használ, előfordulhat, hogy a ruha egy idő után már nem lesz fehér. Ez vízkő felhalmozódását is eredményezheti a dobben és a csövekben.

4. LÉPÉS: TOVÁBBI BEÁLLÍTÁSOK ÉS FUNKCIÓK KIVÁLASZTÁSA

A legtöbb program alapvető beállításait módosíthatja.

Nyomja meg a megfelelő funkciógombokat a beállítások módosításához (mielőtt megnyomná az INDÍTÁS/SZÜNETELTETÉS gombot).

☞ Aktiválja/inaktiválja a funkciókat a kívánt gomb megnyomásával (mielőtt megnyomná az INDÍTÁS/SZÜNETELTETÉS gombot).

☞ Néhány programhoz nem választhatók ki bizonyos beállítások. Az ilyen beállítások nem világítanak, és a megfelelő gomb megnyomásakor figyelmeztető hang hallható, és a gomb villogni kezd (lásd FUNKCIÓTÁBLÁZAT).

A kiegészítő beállításokat és funkciókat csak az alkalmazandó program készenléti állapotában lehet beállítani, vagyis a program futtatásának elindítása előtt, és a program futása közben nem lehet megváltoztatni.

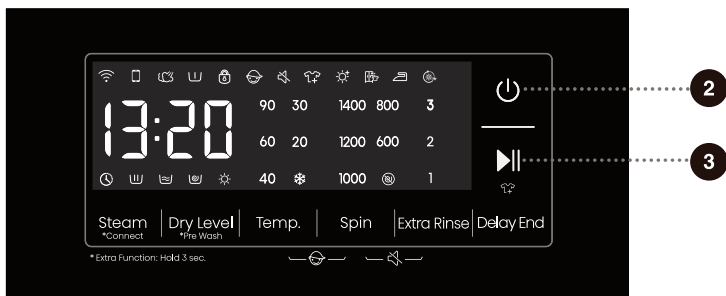

2

Főkapcsoló

A készülék be- vagy kikapcsolásához nyomja meg ezt a gombot.

Ha a készülék készenléti állapotban van, vagy az „END” (VÉGE) felirat jelent meg a kijelzőn, nyomja meg és tartsa nyomva a főkapcsoló gombot a gép kikapcsolásához.

Ha készenléti módban, vagy az „END” (VÉGE) vagy a „Wash Retry” (Újramosás) felirat jelenik meg, ha 10 percen belül nem hajt végre kezelési lépést, a készülék automatikusan kikapcsol.

Kikapcsolt állapotban minden kijelző és kimenet kikapcsol, és a távoli indítás nem támogatott.

3

Indítás/Szüneteltetés

Elindít egy programot készenléti állapotból, vagy szünetelteti a futó programot.

Ha a készülékajtó nincs becsukva vagy az ajtózárra nem kattant be, a készülék nem indul el és a képernyőn riasztási üzenet jelenik meg.

Miután elindult egy program, vagy a szüneteltetési állapot választásakor a beállított funkciókat és paramétereket nem lehet megváltoztatni. Nyomja meg és tartsa nyomva a főkapcsoló gombot a készülék kikapcsolásához, majd a paraméter visszaállításához indítsa újra.

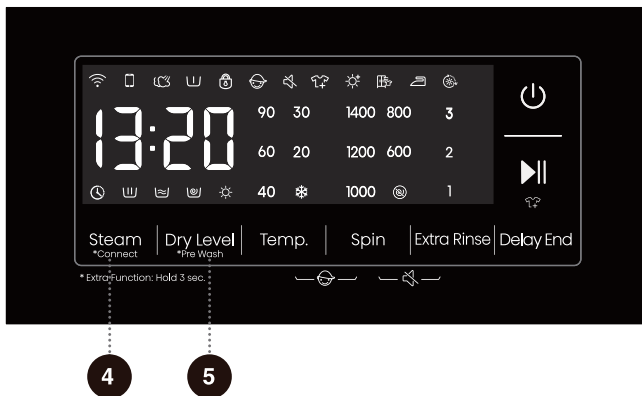

4

Steam (Gőzölés) ☁

Nyomja meg röviden: Hozzáadja a „Steam” (Gőzölés) funkciót, nyomja meg kétszer a funkció törléséhez és a sorrendvezérlés továbbléptetéséhez.

A gőzölés „☁” ikonnal jelölt programok használhatják a gőzölési funkciót. Az Allergy Care (Allergiaápolás) és a Baby Care (Babaápolás) programok alapértelmezetten tartalmazzák a gőzölést, és ez nem kapcsolható ki. Ha kiválasztják a gőzölési funkciót, a megfelelő gőzölés ikon kigyullad.

*Connect (Csatlakozás) 📶

Nyomja le és tartsa lenyomva: A készülék Wi-Fi-jét csatlakoztatja, a kezelőpanel „📶” jelzése villog, majd hajtja végre a hálózati csatlakozási műveletet. Lásd az adott hálózati módszer hálózati csatlakozási leírását.

5

Dry Level (Szárítási Szint) ☀

Nyomja meg a „Dry Level” (Szárítási Szint) gombot a szárítási idő és a szárítás további funkcióinak kiválasztásához. A megfelelő funkció kiválasztása után a megfelelő ikon világít.

A mosó-szárítógép érzékeli a ruhák súlyát, és automatikusan beállítja a szárítási időt, kivéve a „Időzített szárítás” funkciót. Szárítás előtt ellenőrizz, hogy a ruhanemű szárítható-e. Ha a különböző anyagokból készült ruhákat együtt szárítják, az befolyásolhatja a szárítás hatásosságát. Emiatt ajánlatos a ruhákat szárítás előtt osztályozni.

A szárítás megkezdése előtt győződjön meg arról, hogy a csap nyitva van, és hideg víz rendelkezésre áll. Ha kézzel mosott ruhaneműt kell szárítani, szárítás előtt a ruhatípusnak megfelelő lehető legnagyobb sebességgel válassza ki a centrifugálást.

A szárítás végén a mosó-szárítógép egy bizonyos ritmus szerint működik egy ideig, hogy meglazítsa a ruhákat és csökkentse a ráncokat. Ha túlzott mennyiségű és dehidrált pamutruha összegabalyodik vagy a dob falához tapad, az befolyásolhatja a szárítás hatásosságát, kérjük, vegye ki a megszáradt ruhát a dobból, és szétválasztás után tegye be a dobba.

Röviden nyomja meg ezt a gombot az „Extra száraz”, „Szekrény-száraz”, „Vasalás” és a „Időzített szárítás” lehetőségek közötti váltáshoz.

☀️ Az [Extra száraz] funkció eléggé megszárájtja a ruhákat ahhoz, hogy azonnal lehessen tárolni.

👕 A [Szekrény-száraz] funkció annyira szárítja meg a ruhákat, hogy azok azonnal viselhetők legyenek.

👚 Az [Vasalás] funkció kissé nedvesen hagyja a ruhákat, így azok vasalhatók.

🕒 A [Időzített szárítás] funkció a ruhák meghatározott ideig történő szárítására szolgál.

Nyomja meg a „Dry Level” (Szárítási Szint) gombot a szárítási idő kiválasztásához 6 lehetőség közül, ezek: 30 perc, 1 óra, 1,5 óra, 2 óra, 3 óra és 4 óra. Kérjük, válassza ki a megfelelő szárítási időt.

Egyébként a ruhák nem száradnak meg teljesen, ha a száradási idő túl rövid.

Megjegyzés: A még csepegően nedves ruhanemű nem megfelelő a szárításhoz, a gép riasztását válthatja ki!

*Pre Wash (Előmosás) 🪵

Nyomja le és tartsa lenyomva: A „Pre Wash” (Előmosás) funkciót kapcsolja be, kétszer hossza nyomja meg a funkció törléséhez.

Válassza ezt a funkciót, ha előmosási programot szeretne hozzáadni a főmosási szakasz előtt.

A program elindítása után a „🪵” jelzőfény az előmosási program végéig világít.

Ha kiválasztja az előmosási funkciót, kérjük, adjon mosószert a mosószeradagoló előmosási rekeszébe.

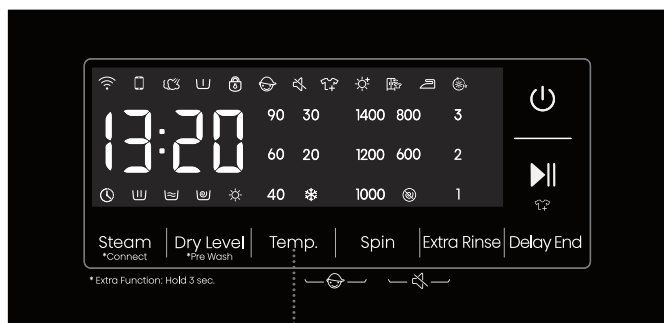

6

Temp. (Hőm.)

A kiválasztott program hőmérsékletének módosítása.

Minden programnak van egy előre beállított hőmérséklete, amely a TEMP. (HŐM.) gomb megnyomásával módosítható. („*” a hideg mosást jelöli).

A hőmérséklet a gomb felett jelenik meg.

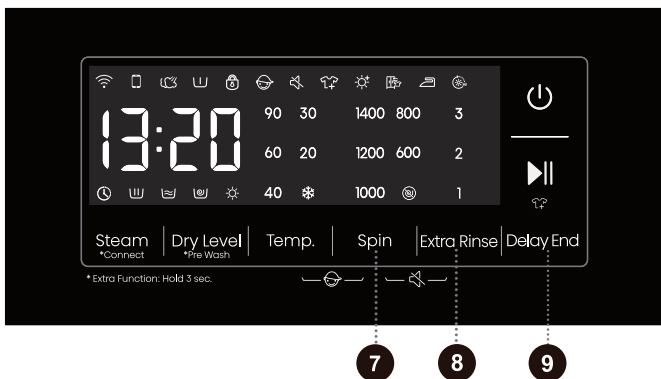

7

Spin (Centrifugálás)

Ezzel állíthatja be a centrifugálási sebességet. A kiválasztott centrifugálási sebesség megjelenik a panelen.

Ha a centrifugálás nélküli leeresztést választja, a panelen „” jelenik meg.

8

Extra Rinse (Extra Öblítés)

Készenléti állapotban, miután kiválasztotta az extra öblítés lehetőséget, megjelenik az extra öblítések száma (legfeljebb 3 ciklus adható hozzá). Ezenkívül az alapértelmezett öblítések és az extra öblítések együttes száma nem haladhatja meg az 5 öblítést. A program elindítása után a jelzőfény folyamatosan világít.



9

Delay End (Befejezés Késleltetés)

Ezt a jellemzőt a mosás megfelelő időre való ütemezésére használja.

Nyomja meg ezt a gombot a késleltetett befejezési idő beállításához. Ez a gomb csak készenléti üzemmódban érvényes. Miután kiválasztotta a Delay End (Befejezés Késleltetés) funkciót, a Delay End (Befejezés Késleltetés) gomb minden egyes megnyomásával az idő 1 órával növekszik. A választható maximális időtartam 24 óra.

A befejezés késleltetés időpontja a befejezés ideje, tehát lefedi a mosási időt is, így a befejezés késleltetési idejének a mosási időtartamnál hosszabbnak kell lennie. Az Ön beállításai alapján a ciklus kezdési időpontját a készülék belső logikája határozza meg. Nyomja meg egy előre beállított óramennyiség kiválasztásához.

A befejezés késleltetés funkció kiválasztásakor az Óra ikon „” mindig világít; Amikor a befejezés késleltetés program fut, az Óra ikon „” villog.

Ha a befejezés késleltetés funkciót a program elindítása előtt választották ki, akkor az bármely más funkciógomb megnyomásával törölhető. Ha a program már elindult, akkor a Főkapcsoló gombot kell megnyomnia és nyomva tartania a készülék kikapcsolásához és újra indításához, hogy törölje a befejezés késleltetés funkciót.

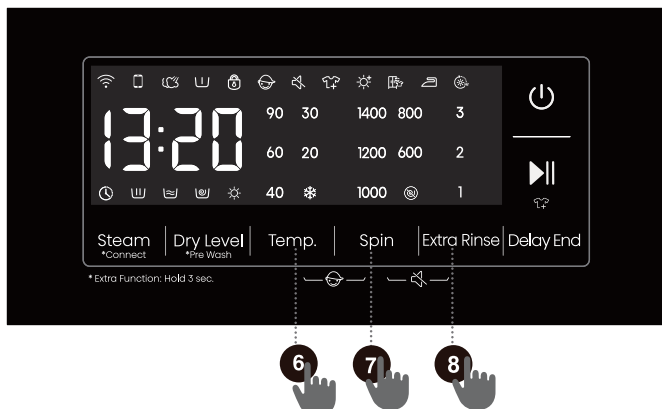

6 + 7 Gyermekzár

Ez egy biztonsági funkció. Az aktiváláshoz nyomja meg egyszerre a Hőm. és a Centrifugálás gombokat, és tartsa őket lenyomva legalább 2 másodpercig. A gyermekzár ikon világítani kezd, jelezve, hogy a gyermekzár be van állítva. Ismétlje meg a műveletet a gyermekzár kikapcsolásához.

Ha a gyermekzár be van állítva, a főkapcsoló gomb kivételével az összes funkciógomb le van tiltva.

A program befejezése után a gyermekzár automatikusan kikapcsolódik.



7 + 8 Némítás

Az értesítési hangok kikapcsolásához vagy visszaállításához nyomja meg ezt a gombot.

Ha a gép készenléti, szüneteltetett vagy működési állapotban van, nyomja a „Spin + Extra Rinse” (Centrifugálás + Extra Öblítés) gombokat együttesen 2 másodpercig. A kijelzőn megjelenik a némítás ikon. A riasztások kivételével minden hangjelzés kikapcsolódik.

Ha a gép némított állapotban van, nyomja meg a „Spin + Extra Rinse” (Centrifugálás + Extra Öblítés) gombokat 2 másodpercig, amíg a némítás ikon ki nem alszik. Az összes hangjelzés aktiválódik.

FUNKCIÓTÁBLÁZAT

Programok	Mosószer rekesz			Némítás	Gyermekzár	Delay End (Befejezés Késleltetés)	Extra Rinse (Extra Öblítés)	Spin (Centrifugálás)	Temp. (Hőm.)	Dry Level (Szárítási Szint)	Pre Wash (Előmosás)	Steam (Gőzölés)
	Előmosás	Főmosás	Öblítőszer									
												
Eco 40-60 (Eko 40-60)	-	•	•	•	•	•	-	•	-	•	-	-
Cotton (Pamut)	•	•	•	•	•	•	•	•	•	•	•	•
Synthetics (Szintetikus)	•	•	•	•	•	•	•	•	•	•	•	•
Wool (Gyapjú)	-	•	•	•	•	•	•	•	•	-	-	-
Power 49' (Főkapcsoló 49')	•	•	•	•	•	•	•	•	•	•	•	-
Rinse+Spin (Öblítés+Centrifugálás)	-	-	•	•	•	•	•	•	-	•	-	-
Quick 15' (Gyors 15 perc)	-	•	•	•	•	•	•	•	•	-	-	-
Wash&Dry 60' (Mosás és szárítás 60 perc)	-	•	•	•	•	•	-	-	-	•	-	-
Spin (Centrifugálás)	-	-	-	•	•	•	-	•	-	•	-	-
Drum Clean (Dobtisztítás)	-	-	-	•	•	•	-	-	-	•	-	-
Baby Care (Babaápolás)	•	•	•	•	•	•	•	•	•	•	•	•
Allergy Care (Allergiaápolás)	•	•	•	•	•	•	•	•	-	•	•	•
Refresh (Felfrissítés)	-	-	-	•	•	•	-	-	-	•	-	•
Synthetics Dry (Szintetikus Szárítás)	-	-	-	•	•	•	-	-	-	•	-	-
Cotton Dry (Pamut Szárítás)	-	-	-	•	•	•	-	-	-	•	-	-
Auto (Automatikus)	•	•	•	•	•	•	•	•	•	•	•	-

- Opcionális funkciók
- Nem választhatók

A PROGRAM IDŐTARTAMÁNAK OPTIMALIZÁLÁSA

A mosási program korai szakaszában a gép érzékeli a ruhanemű mennyiségét, és beállítja a program időtartamát.

5. LÉPÉS: MOSÁSI PROGRAM INDÍTÁSA

Miután kiválasztotta a programot és annak funkcióit, töltsé be a mosószert a mosószerrekeszbe, és nyomja meg a **INDÍTÁS/SZÜNETELTETÉS** gombot.

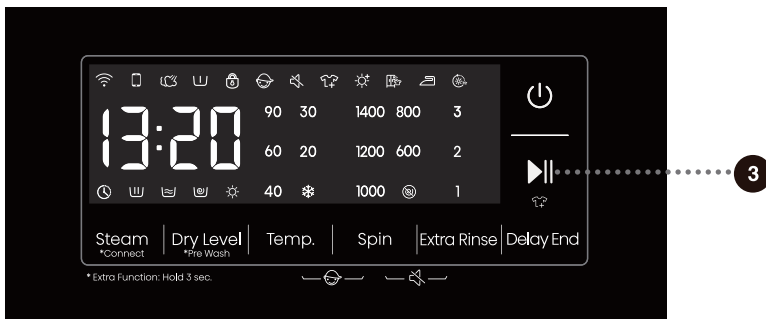

Az **INDÍTÁS/SZÜNETELTETÉS** gomb megnyomása után be-/kikapcsolhatja a gyermekzárát, és beállíthatja a figyelmeztető hangokat; más beállítások azonban nem módosíthatók.

Amikor a program elindul, „----” jelenik meg a panelen, jelezve, hogy a ruhanemű mérése folyamatban van. A program időtartama (óra:perc) automatikusan beáll a ruhanemű súlyának megfelelően.

A program indítása után az Ajtózár „🔒” világít a panelen. Amikor a program befejeződött, az ikon eltűnik.

Ha a program működése közben megnyomja a **INDÍTÁS/SZÜNETELTETÉS** gombot, és az ajtónyitás minden feltétele teljesül, akkor az „🔒” ikon is eltűnik.

Az ajtót nem lehet kinyitni, ha az „🔒” ikon villog; ne próbálja meg erőszakkal kinyitni az ajtót.

🔔 A panelen villogó ikon azt jelzi, hogy a dobajtó nyitva van, vagy nincs megfelelően becsukva. Csukja be az ajtót, és nyomja meg ismét a **INDÍTÁS/SZÜNETELTETÉS** gombot a program folytatásához.

6. LÉPÉS: A MOSÁSI PROGRAM VÉGE

A mosási folyamat végén a készülék figyelmeztető hangot ad; a kijelzőn az „End” (Vége) felirat jelenik meg. A készülék automatikusan kikapcsol, ha 2 percen belül nem hajt végre semmilyen műveletet.



1. Nyissa ki a készülék ajtaját.
2. Vegye ki a ruhaneműt a dobból.
3. Csukja be az ajtót!
4. Zárja el a vízellátó csapot.
5. Húzza ki a tápkábelt a konnektorból.

MEGSZAKÍTÁSOK ÉS A PROGRAM VÁLTOZTATÁSA

A MOSÁSI PROGRAM MÓDOSÍTÁSA

A mosási program leállításához és törléséhez nyomja meg a „FŐKAPCSOLÓ” gombot 2 másodpercig.

Új program kiválasztásához válasszon programot a gomb elforgatásával, és válasszon extra funkciókat.

Nyomja meg az indítás/szüneteltetés gombot a program elindításához a mosószer újbóli hozzáadása nélkül.

KÉZI MEGSZAKÍTÁS

A mosási program leállításához és törléséhez nyomja meg a „FŐKAPCSOLÓ” gombot 2 másodpercig.

SZÜNETELTETÉS GOMB

A **INDÍTÁS/SZÜNETELTETÉS** gomb megnyomásával szüneteltetheti a mosási programot. A mosási program **átmenetileg szünetel**, ha a programból hátralévő idő villog a kijelzőn. Ha nincs víz a dobben, vagy a víz nem forró, az ajtózár kinyílik. A mosási program folytatásához először csukja be az ajtót, majd nyomja meg a **INDÍTÁS/SZÜNETELTETÉS** gombot.

RUHA HOZZÁADÁSA/KIVÉTELE MŰKÖDÉS ALATT

Szüneteltetés közben a kijelzőn látható idő villogni fog. Ha a „Ruha hozzáadása” ikon „” világít, az azt jelzi, hogy az ajtó kinyitható. Az ajtózár automatikusan kiold, lehetővé teszi, hogy ruhákat adjon a töltetbe. Ha az „Ruha hozzáadása” ikon nem világít, a szüneteltetés megnyomása nem oldja ki az ajtózárat, az ajtó nem nyitható ki.

Miután félidőben hozzáadta a ruhadarabokat, nyomja meg az indítás/szüneteltetés gombot, és a mosási program folytatódik.

 Ha a mosás során jelentős mennyiségű ruhaneműt ad hozzá, a tisztítás kevésbé lesz hatékony, mivel a gép kezdetben a ruhanemű mennyiségének megfelelően kisebb mennyiségű mosószert és vizet adott hozzá. Az elégtelen vízmennyiség a ruhanemű károsodását is okozhatja (dörzsölés miatt), és meghosszabbíthatja a mosási időt.

 A mosási program attól a ponttól folytatódik, ahol megszakították.

 Ha a programot centrifugálás közben függeszti fel és azután újra indítja, a gép a centrifugálás kezdeti állapotától fut újra.

HIBÁK

Ha hiba történik, a program megszakad.

Ilyen esetben a készülék villogó fényekkel és figyelmeztető hangokkal figyelmezteti (lásd HIBAELHÁRÍTÁSI TÁBLÁZAT), és a hibakód megjelenik a kijelzőn (F:XX).

ÁRAMKIMARADÁS

Áramszünet (áramkimaradás) esetén a mosóprogram megszakad. Ha az áramellátás helyreáll, a program attól a ponttól folytatódik, ahol megszakadt.

VÉSZHELYZETI AJTÓNYITÁS

⚠ Ha áramkimaradás után még mindig van víz a gépben, ne nyissa ki az ajtót, mielőtt manuálisan leeresztette a vizet a szivattyúszűrőn keresztül.

Ha különleges körülmények, például áramszünet miatt nem sikerül kinyitni az ajtót, használja a leeresztő szivattyú ajtaján lévő ajtózárt kart a vészhelyzeti ajtónyitáshoz.

Megjegyzések:

1. Ne használja, ha a gép megfelelően működik.
2. Használat előtt győződjön meg arról, hogy a belső dob már nem forog, és a víz nem forró, és a víz szintje alacsonyabb, mint a ruha bemeneti nyílása. Ha a vízszint magas, engedje le a vizet a leeresztő csövön keresztül (ha van), vagy a szivattyú szűrőjének lassú kitekerésével.
3. A művelet lépései: Nyissa ki a vízleeresztő szivattyú ajtajának fedelét, távolítsa el a csavarokat, egy szerszám segítségével húzza le a zárókart, és az ajtó kinyitható (az ábrán látható módon).

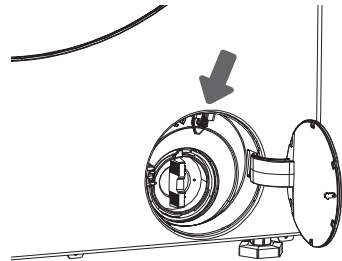

KARBANTARTÁS ÉS TISZTÍTÁS

 **Tisztítás előtt húzza ki a gépet a konnektorból.**

 Gyermekek nem tisztíthatják a gépet vagy nem végezhetnek karbantartási feladatokat megfelelő felügyelet nélkül!

MOSÓSZERREKESZ TISZTÍTÁSA

 A mosószerrekeszt rendszeres időközönként ki kell tisztítani.

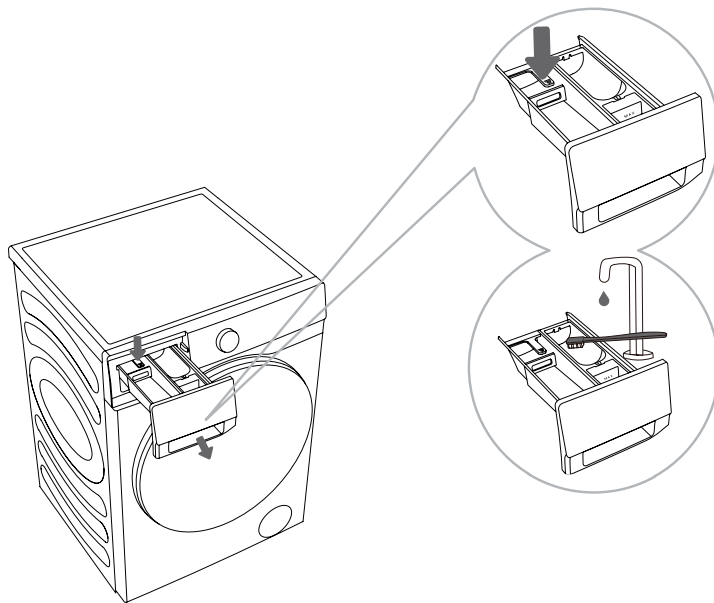

1 A mosószerrekesz házból való eltávolításához nyomja meg a kis fület.

2 Tisztítsa meg a mosószerrekeszt folyó víz alatt kefével, majd szárítsa meg. Ezenkívül távolítsa el minden mosószer-maradványt a ház aljáról. Vegye ki a kondicionáló betétet (öblítőszer betétet) a mosószerrekeszből. Mossa el az összes alkatrészt folyó víz alatt, majd helyezze vissza őket a mosószerrekesz házába.

 Ne mossa el a mosószerrekeszt mosogatógépben.

A VÍZTÖMLŐ, A MOSÓSZER-ADAGOLÓ HÁZ ÉS A GUMI AJTÓTÖMÍTÉS TISZTÍTÁSA

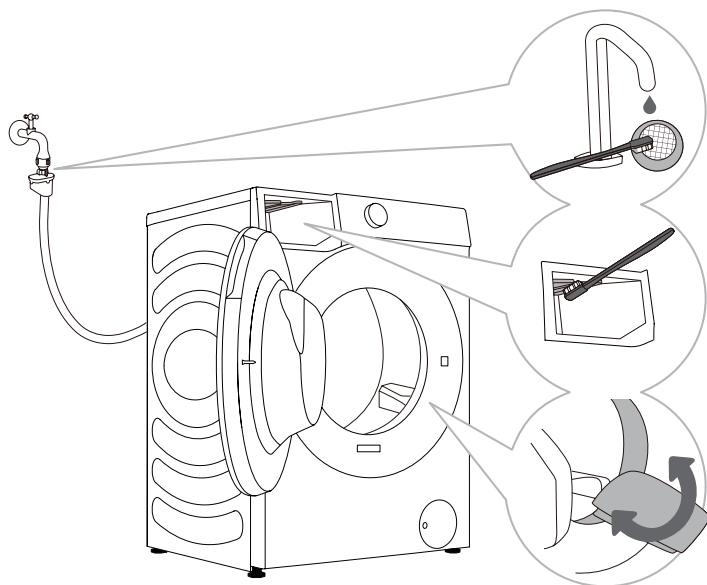

1 Rendszeresen tisztítsa meg a szűrőhálót folyó víz alatt.

2 Kefével tisztítsa meg az öblítő részt, különösen az öblítőkamra felső oldalán lévő fűvókákat.

3 Minden mosás után törölje le az ajtó gumitömítését, hogy meghosszabbítsa az élettartamát.

A SZIVATTYÚSZŰRŐ TISZTÍTÁSA

☼ Tisztítás közben víz ömölhet ki. Ezért ajánlott egy nedvszívó kendőt teríteni a padlóra.
Győződjön meg arról, hogy a víz lehűlt, mielőtt kiengedi a készülékből.

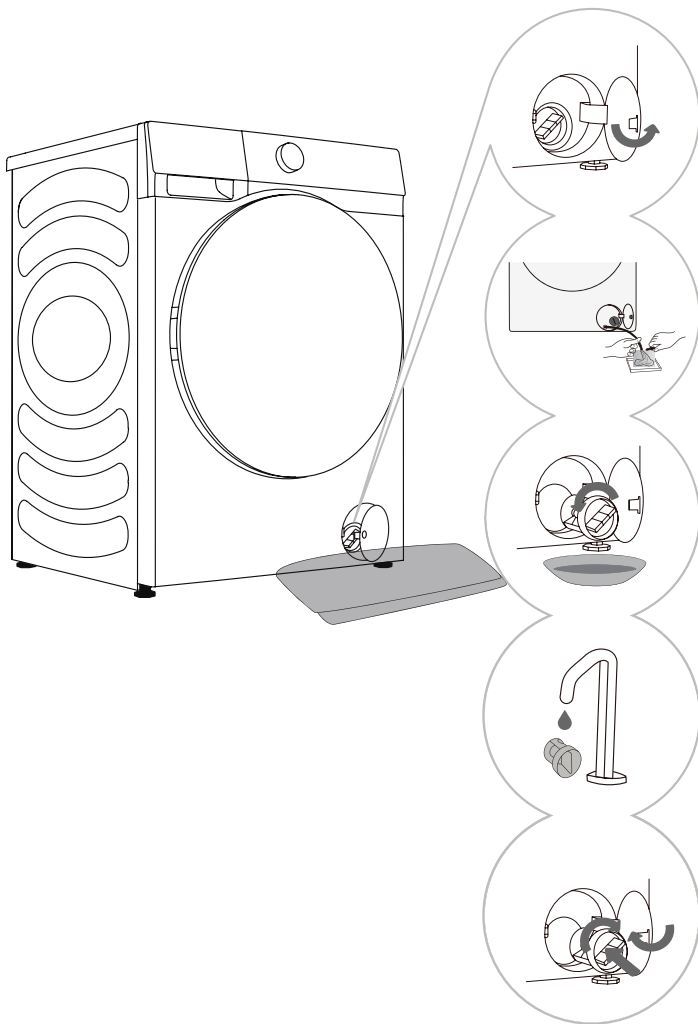

1 Nyissa ki a szivattyú szűrősapkáját.
1. stílus: Nyomja meg az ajtó fedelét, és automatikusan kinyílik.
2. stílus: Nyissa ki a szivattyú szűrősapkáját egy megfelelő szerszámmal.
A stílus a modelttől függ.

2 Helyezzen egy törülközőt a szűrőajtó alá. Ha a gépen van vészhelyzeti leeresztő cső, gép húzza ki a vészhelyzeti leeresztő csövet. Helyezze a vészhelyzeti leeresztő cső végét egy tartályba. Ha a gép nem rendelkezik vészhelyzeti leeresztő csővel, helyezzen egy tartályt a szivattyú szűrője alá. A stílus a modelttől függ. Fordítsa el a vészhelyzeti leeresztő cső dugóját, és miután megglazult vegye ki azt amíg a víz természetes úton le nem folyik. Helyezze vissza a vészleeresztő cső dugóját.

3 Lassan forgassa el a szivattyú szűrőjét az óramutató járásával ellentétes irányba. Húzza ki és távolítsa el a szivattyú szűrőjét.

4 Tisztítsa meg a szivattyú szűrőjét folyó víz alatt.

5 Tegye vissza a szivattyú szűrőjét az ábrán látható módon, és rögzítse az óramutató járásával megegyező irányba forgatva. A jó tömítés érdekében a szűrőtömítés felületének tisztának kell lennie.

☼ A szivattyú szűrőjét időben meg kell tisztítani, különösen filces, gyapjas vagy nagyon régi ruhanemű mosása után.

☼ Tisztítsa meg a szivattyú szűrőjét, ha a készülék nem tudja elindítani a centrifugálási ciklust, vagy ha törmelék van a szivattyúban (gombok, érmék, hajtűk stb.).

KÜLSŐ TISZTÍTÁS

⚠ Tisztítás előtt mindig válassza le a gépet az elektromos hálózatról.

Puha, nedves ruhával tisztítsa meg a gép külsejét és paneljét. Puha, száraz ruhával törölje szárazra.

⚠ Ne használjon oldószert, súroló hatású tisztítószer vagy olyan tisztítószer, amely károsíthatja a készüléket (vegye figyelembe a tisztítószer gyártójának ajánlásait és figyelmeztetéseit).

Törölje le a dob ajtaját egy nedves ruhával, majd törölje szárazra egy puha, száraz ruhával.

☞ Ne tisztítsa a gépet túl sok vízzel!

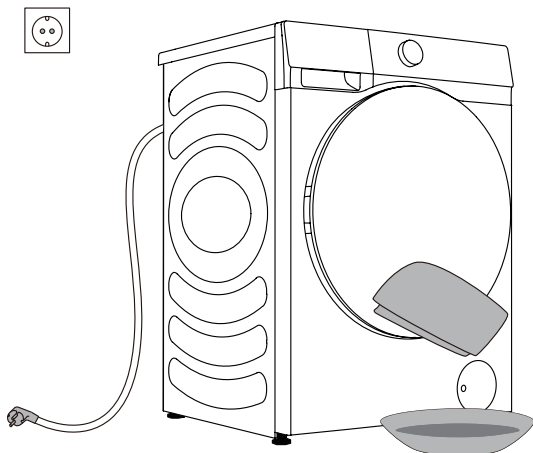

HIBAEELHÁRÍTÁS

MIT KELL TENNI...?

A mosó- és szárítógép automatikusan vezérli a működést a mosási ciklus alatt. Ha bármilyen rendellenességet észlel, azt egy hibakód (F:XX) jelzi a kijelzőn. A hibakód a kikapcsolásig látható. A külső tényezők (pl. az elektromos hálózat) különféle hibákat okozhatnak (lásd a HIBAEELHÁRÍTÁSI TÁBLÁZAT). Ilyen esetben:

- Kapcsolja ki a gépet, és várjon néhány másodpercet.
- Kapcsolja be a gépet, és ismétlje meg a mosási programot.
- A legtöbb működés közbeni hiba a felhasználó által megoldható (lásd a HIBAEELHÁRÍTÁSI TÁBLÁZAT).
- Ha a hiba továbbra is fennáll, hívjon egy hivatalos szervizt.
- Javításokat csak felhatalmazott szerelő végezhet.
- A jóállás nem vonatkozik a gép helytelen csatlakoztatásából vagy használatából eredő javításokra, vagy garanciális igényekre. Ilyen esetekben a javítás költségeit a felhasználó viseli.

SZÁRÍTÁSI HIBA

Jelenség	Javasolt eljárásmód
A mosó-szárító gép nem hajtja végre a szárítási folyamatot	<ul style="list-style-type: none">• Ellenőrizze, hogy be van-e állítva a szárítóprogram.• Ellenőrizze, hogy el van-e zárva a vízcsap.• Ellenőrizze, hogy az ajtó jól van-e becsukva.• Ellenőrizze, hogy nem túl sok-e a szárítandó ruhanemű (nézze meg a programtáblázatot és ellenőrizze a program megfelelő kapacitását), és az újrászárításhoz vegye ki a ruhák egy részét.
A szárítás nem kielégítő	<ul style="list-style-type: none">• Ellenőrizze, hogy nem túl sok-e a szárítandó ruhanemű. Ha igen, ez nem kielégítő szárítási hatást és gyűrődéseket okozhat a ruhákban. Ossa kétfelé a dobban lévő ruhaneműt, és külön szárítsa a két töltetet.• Ellenőrizze, hogy a nem könnyen szárítható ruhák (például vastagabb pamut stb.) nem keveredtek-e össze könnyen szárítható ruhákkal (például műszálás anyaggal stb.). A különböző típusú ruhaneműket külön szárítsa, vagy szárítsa meg őket újra.
A szárítási idő túl hosszú	<ul style="list-style-type: none">• Ellenőrizze, hogy nem túl sok-e a szárítandó ruhanemű (nézze meg a programtáblázatot és ellenőrizze a program megfelelő kapacitását), és az újrászárításhoz vegye ki a ruhák egy részét.• A ruhanemű nincs teljesen víztelenítve. A szárítás előtt centrifugálja ki a ruhaneműt.• Vastagabb ruhanemű (farmer stb.).

⚠ A garancia nem terjed ki a külső tényezőkből eredő hibákra, meghibásodásokra (villámcsapás, elektromos hálózat meghibásodása, természeti katasztrófa stb.).

HIBAEELHÁRÍTÁS ÉS HIBAKÓDOK

Probléma/hiba	Leírás	Mit kell tenni?
F01	Vízbefolyási hiba	Ellenőrizze a következőket: <ul style="list-style-type: none"> • Nyitva van a vízcsap? Túl alacsony a nyomás? • Becsípődött a víztömlő? • Eltömődött a víztömlő szűrője? • Befagyott a tömlő?
F03	Vízleeresztési hiba	Ellenőrizze a következőket: <ul style="list-style-type: none"> • Becsípődött a tömlő? Átfolyik rajta a víz? • Eltömődött a leeresztőtömlő szűrője? • Befagyott a tömlő?
F04/F05/F06/F07/ F23	Elektronikus modul hiba	Kapcsolja ki a készüléket a „Főkapcsoló” gomb 2 másodpercig tartó nyomásával. Nyomja meg ismét a „INDÍTÁS/SZÜNTELTETÉS” gombot. Ha a hiba továbbra is fennáll, hívjon szervizszerelőt.
F24	A víz eléri a túlfolyási szintet	Állítsa le a programot az „INDÍTÁS/SZÜNTELTETÉS” gomb megnyomásával. Indítsa újra a programot. Ha a készülék továbbra is folytatja a víz kiszivattyúzását, zárja el a vízcsapot, és hívjon szervizszerelőt.
F13	Ajtózárási hiba	Az ajtó csukva van, de nem lehet bezárni. Kapcsolja ki a készüléket. Kapcsolja be, és indítsa újra a mosóprogramot. Ha a hiba továbbra is fennáll, hívjon szervizszerelőt.
F14	Ajtózárás feloldási hiba	Az ajtó csukva van, de nem lehet a zárt helyzetét feloldani. Kapcsolja ki a gépet, majd kapcsolja be újra. Ha a hiba továbbra is fennáll, hívjon szervizszerelőt.
Unb	Unb Kiegyensúlyozatlansági riasztás	Oldja meg a Kiegyensúlyozatlanság riasztást a következő lépésekkel: <ol style="list-style-type: none"> 1. Ruhaneemű összetekeredése Ha a darabok összegabalyodtak, nyomja meg 2 másodpercig a „Főkapcsoló” gombot a készülék leállításához, nyissa ki az ajtót, ossza el manuálisan a töltést, majd válassza ki a centrifugálás programot az ismételt próbálkozáshoz. 2. Túl könnyű súlyú ruhanemű Nyomja meg 2 másodpercig a „Főkapcsoló” gombot a készülék leállításához, az ajtó kinyitásához és további elemek hozzáadásához, majd válassza ki a centrifugálás programot az ismételt próbálkozáshoz.
F15-F18	Rendellenes szárítás esetén	A „Főkapcsoló” gomb megnyomásával és 2 másodpercig tartó nyomva tartásával kikapcsolhatja a készüléket, majd indítsa újra.

SZERVIZ

Mielőtt szervizszelőt hívna

Amikor felveszi a kapcsolatot egy szervizközponttal, kérjük, adja meg a készülék adatait (1).

A típus, kód/azonosító, modell és sorozatszám a dobajtó elülső oldalán található adattáblán (típus táblán) található.

- ⚠ A javításhoz csak a gyártó által jóváhagyott pótalkatrészeket használjon.
- ⚠ A jótállás nem vonatkozik a gép helytelen csatlakoztatásából vagy használatából eredő javításokra vagy garanciális igényekre. Ilyen esetekben a javítás költségeit a felhasználó viseli.

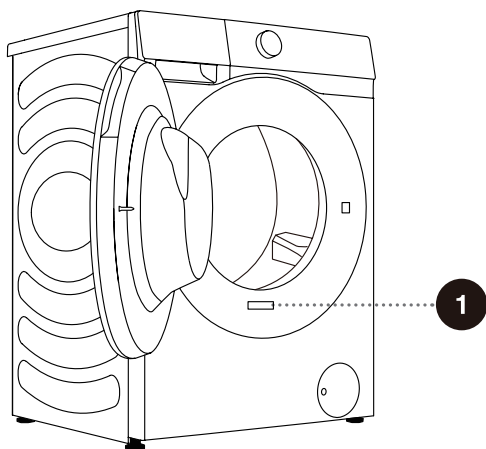

1

Hisense Washer-dryer

XXXXXXXXXX

XXX-XXXV~ XXHz IPX4

Washing Capacity:XX kg (XXXXW)

Drying Capacity:X kg (XXXXW)



CE

RoHS

AJÁNLÁSOK ÉS GAZDASÁGOS HASZNÁLAT

A színes ruhák első mosásakor válasszuk szét őket színek szerint, és mossuk külön.

Kisebb mennyiségű, de erősen szennyezett ruhanemű mosása több mosóporral vagy előmosási ciklussal történjen.

Mosás előtt vigyen fel feltöltőváltót a makacs foltokra. Olvassa el a FOLTTISZÍTÁSI TIPPEK részt.

Ha gyakran mos alacsony hőmérsékleten és folyékony mosószerrel, a baktériumok elszaporodhatnak, és szagot okozhatnak a gépben. A dob tisztításához ajánlott a Drum Clean (Dobtisztítás) futtatása.

Kerülje a nagyon kis mennyiségű ruhanemű mosását, mert ez túlzott energiafelhasználáshoz és gyenge tisztítási teljesítményhez vezet.

Lazítsa meg az összehajtogatott ruhaneműt, mielőtt a dobba helyezi.

Csak gépi mosáshoz való mosószert használjon.

Adjon hozzá poralakú vagy folyékony mosószert a mosási hőmérsékletnek és a kiválasztott mosási programnak megfelelően a gyártó utasításai szerint.

Ha erősen koncentrált mosószereket használ, használjon speciális adagolócsészéket (a mosószerrel együtt szállítják), és helyezze közvetlenül a készülék dobjába.

Ha a víz keménysége meghaladja a 14°dH-t, vízlágyítót kell használni. A vízlágyítók helytelen használatából eredő fűtőelem-károsodásra nem terjed ki a garancia. Ellenőrizze a vízkeménységre vonatkozó információkat a helyi vízszolgáltatónál.

Klór alapú fehérítők használata nem javasolt, mert károsíthatják a fűtőelemet.

Ha vízköoldó szert, fehérítőt vagy festéket használ, győződjön meg arról, hogy az alkalmas a készülékben való használatra.

Ne használjon oldószert vagy hasonló vegyszert (festékhígító, terpentin, benzin stb.)!

Ne töltsön megkeményedett csomós mosószert a mosószert-adagolóba, mert ez eltömítheti a gép csöveit.

Sűrű ruhaápoló folyadékok használatakor hígítsa fel őket vízzel, hogy elkerülje a mosószerekesz lefolyójának eltömődését.

A folyékony mosószerek előmosási ciklus nélküli mosási programokhoz valók.

A nagyobb centrifugálási sebesség kevesebb maradék nedvességet hagy a ruhaneműben. Így gazdaságosabb és gyorsabb a szárítógép használata.

FOLTTISZTÍTÁSI TIPPEK

Speciális folteltávolítók használata előtt próbálja meg a környezetet nem károsító természetes módszerekkel eltávolítani a kevésbé makacs foltokat.

Az azonnali cselekvés megkönnyíti a foltok eltávolítását! Nedvesítse meg a foltot, majd öblítse le hideg (langyos) vízzel - de soha ne forró vízzel!

Foltok	Folteltávolítás
Sár	Amikor a folt megszáradt, először kaparja le a ruhadarabról, mielőtt a gépben kimosná. Ha a folt makacs, mosás előtt áztassa be enzim alapú folttisztítóval. Ha a folt nem makacs, folyékony mosószerrel vagy mosóporral kézzel távolítsa el a mosás előtt.
Izzadásgátló	A gépi mosás előtt vigyen fel folyékony mosószert a ruhákra. Vigyen fel folteltávolítót minden makacs foltra. Alternatív megoldásként használjon oxigén alapú fehérítőt a mosáshoz.
Tea	Áztassa be vagy öblítse ki a ruhaneműt hideg vízben, és ha szükséges, adjon hozzá folttisztítót.
Csokoládé	Áztassa be vagy öblítse ki a ruhaneműt langyos szappanos vízzel. Ezután kenje be citromlével és öblítse ki.
Tinta	A gépi mosás előtt vigyen fel folteltávolítót a foltra. Használhat denaturált szeszt is. Fordítsa ki a ruhadarabot, és tegyen egy papírtörölt a folt alá. Használja az alkoholt a folt hátsó oldalán. A folyamat végén alaposan öblítse ki a ruhát.
Filctollak	Oldjon fel egy kevés keményítőt vízben, és vigye fel a foltra. Ha megszárad, kefével kaparjuk le; majd mossa ki a ruhát a gépben.
Bébiétel (vizelet-, sár-, ételfoltok)	Gépi mosás előtt áztassa be a foltokat langyos vízbe legalább fél órára. A könnyebb folteltávolítás érdekében adjon hozzá enzim alapú folteltávolítót.
Fű	A gépi mosás előtt áztassa be a ruhaneműt enzim alapú folttisztítóba. A fűfoltokat hígított citromlében vagy desztillált ecetben (kb. 1 órára) történő áztatással is el lehet távolítani.
Tojás	Áztassa be a ruhát enzim alapú folteltávolítóba. Áztassa be hideg vízben legalább 30 percig, vagy néhány órára, ha a foltok makacsok. Majd mossa ki a mosó- és szárítógéppel.
Kávé	Áztassa be a ruhát sós vízbe. Ha a folt nem friss, áztassa be glicerin, ammónia és alkohol keverékével.
Cipőboksza	Kenje be étolajjal a foltot és öblítse le.
Vér	Friss folt – öblítse ki a ruhát hideg vízzel, és mossa ki a gépben. Magszáradt folt – áztassa a ruhát enzim alapú folteltávolítóba. Majd mossa ki a mosó- és szárítógéppel. Ha a folt nem tűnik el, próbálja meg eltávolítani a ruhájának megfelelő fehérítővel.

Foltok	Folteltávolítás
Ragasztó, rágógumi	Helyezze a ruhadarabot egy zacskóba, és tegye a fagyasztóba, amíg a folt megkeményedik. Egy tompa késsel távolítsa el. Hígítsa fel a foltot előmosó folttisztítóval, és alaposan öblítse ki. Végül mossa ki a mosó- és szárítógéppel.
Smink	Használjon folteltávolítót az előmosáshoz, majd mossa ki a gépben.
Vaj	A gépi mosás előtt vigyen fel folteltávolítót a foltra. Ezután öblítse ki forró vízzel (olyan forró, amennyire az anyag engedi).
Tej	Áztassa be a ruhát enzim alapú folteltávolítóba. Áztassa legalább 30 percig, vagy néhány óráig, ha a foltok makacsok. Majd mossa ki a mosó- és szárítógéppel.
Gyümölcslé	Vigyen fel só és víz keverékét a foltra. Várjon egy kicsit, majd öblítse ki. A gépben történő mosás előtt nátrium-hidrogén-karbonátot, desztillált ecetet vagy citromlevet is kenhet a foltra. Régi foltok esetén használjon glicerint, majd 20 perc elteltével öblítse ki hideg vízzel. Végül mossa ki a mosó- és szárítógéppel.
Bor	Áztassa be a ruhaneműt hideg vízben legalább 30 percig. Ezenkívül használjon folteltávolítót. Majd mossa ki a mosó- és szárítógéppel.
Viasz	Tegye a ruhadarabot a fagyasztóba, amíg a viasz megkeményedik. Ezután kaparja le. Helyezzen papírtörlet a foltra, és távolítsa el a maradék viaszt vasalóval melegítve, amíg a papír fel nem szívja a viaszt.
Izzadság	Gépi mosás előtt alaposan dörzsölje be folyékony mosószerral a foltot.
Rágógumi	Tegye a ruhadarabot a fagyasztóba, amíg a rágógumi megkeményedik. Ezután kaparja le. Majd mossa ki a mosó- és szárítógéppel.

ÁRTALMATLANÍTÁS

A **csomagolás** környezetbarát anyagokból készült, amelyek újrahasznosíthatók, ártalmatlaníthatók vagy megsemmisíthetők a környezet veszélyeztetése nélkül. Ennek érdekében a csomagolóanyagokat megfelelő címkével látják el.



A terméken vagy a csomagolásán lévő **szimbólum** azt jelzi, hogy a terméket nem szabad háztartási hulladékként kezelni. Vigye el a terméket a helyi elektromos és elektronikus berendezések hulladékait újrahasznosító központba.

Amikor a készüléket élettartama végén **ártalmatlanítja**, húzzon ki minden tápkábelt, és semmisítse meg az ajtózárat és a kapcsolót, hogy megakadályozza az ajtó bezáródását a gyermekek biztonsága érdekében.

Ez a készülék az európai WEEE-irányelv szerint megfelelőnek van jelölve.

A termék megfelelő **ártalmatlanítása** segít megelőzni a környezetre és az emberek egészségére gyakorolt negatív hatásokat, amelyek a termék nem megfelelő ártalmatlanítása esetén fordulhatnak elő. A hulladékkezeléssel kapcsolatos részletes információkért forduljon a hulladékkezelésért felelős önkormányzati szervhez, a hulladékártalmatlanítási szolgáltatóhoz vagy ahhoz az üzlethez, ahol a terméket vásárolta.

JELLEMZŐ ENERGIAFOGYASZTÁS

Program utasítások

1. Az „Eco 40-60” (Eko 40-60) program képes átlagosan szennyezett, moshatóknak nyilvánított pamut ruhanemű tisztítására 40°C és 60°C között és ez a program megfelel az EU öko-tervezési jogszabályainak.
2. Az energiafogyasztás kikapcsolt üzemmódban 0,49 W.
3. Energiafogyasztás szempontjából a leghatékonyabb programok általában azok, amelyek alacsonyabb hőmérsékleteken hosszabb ideig tartanak.
4. Ha a háztartási mosógépet a gyártó által a vonatkozó programokhoz megadott kapacitásig tölti fel, ezzel hozzájárul az energia- és vízmegtakarításhoz.
5. Mosó-, öblítőszer és egyéb adalékok megfelelő használata. Ne használjon túl sok mosószert. Ez hátrányosan befolyásolhatja a mosási eredményeket.
6. Rendszeres tisztítás, beleértve az optimális gyakoriságot, és a vízkő megelőzését és eljárást.
7. A zajt és a maradék nedvességtartalmat a centrifugálási fordulatszám befolyásolja: minél nagyobb a centrifugálási fordulatszám a centrifugálási fázisban, annál nagyobb a zaj és annál kisebb a maradék nedvességtartalom.
8. A termékinformációkat és a QR-kódot a minősítő címkén tüntetjük fel, a termékregisztrációs információkat pedig a QR-kód beolvasásával érhetjük el.
9. Tekintse meg az alábbi táblázatot a standard programokkal kapcsolatos információkért.

Program	Kiválasztott hőmérséklet (°C)	Névleges kapacitás (kg)	Maximális hőmérséklet a dobban (°C)	A program időtartama (óra:perc)	Energia fogyasztás (kWh/ciklus)	Vízfogyasztás (liter/ciklus)	Maradék nedvességtartalom (%)	Maximális fordulatszám (fordulatszám)
Eco 40-60 (Eko 40-60) teljes töltet	-	10,5	32	3:59	0,840	64,0	53,90	1400
Eco 40-60 (Eko 40-60) fél töltet	-	5,25	22	3:00	0,310	44,0	53,90	1400
Eco 40-60 (Eko 40-60) 1/4 töltet	-	2,5	23	2:20	0,215	31,0	53,90	1400
Mosás és szárítás teljes töltet	-	6,0	28	7:59	3,800	102,0	-	1400
Mosás és szárítás fél töltet	-	3,0	22	5:29	1,980	70,0	-	1400
Cotton (Pamut)	20	10,5	20	2:09	0,300	122,0	55,00	1400
Cotton (Pamut)	60	10,5	56	3:29	2,130	122,0	55,00	1400
Synthetic (Szintetikus)	40	5,0	40	2:35	0,980	92,0	35,00	1400
Quick 15' (Gyors 15 perc)	20	1,0	20	0:15	0,044	25,0	75,00	800

Az Eco 40-60 (Eko 40-60) programtól és a mosási és szárítási ciklustól eltérő programokra megadott értékek csak tájékoztató jellegűek.

A mosási és szárítási ciklus belépési módja az Eco 40-60 (Eko 40-60) program kiválasztása, és a szárítási szint gomb egyszeri megnyomása.

☼ A maximális vagy névleges töltet az IEC 60456 szabvány szerint előkészített ruhaneműre vonatkozik.

☼ A ruhanemű típusa és mennyisége, a centrifugálás, az áramellátás, a hőmérséklet és a páratartalom eltérései miatt a program végén mért időtartam és energiafogyasztás eltérhet a táblázatban megadottaktól.

Fenntartjuk a jogot a használati utasítás változtatására és frissítésére.

Wi-Fi KAPCSOLAT

Lépjön be a „Beállítások” interfészbe okostelefonján vagy táblagépén, engedélyezze a Bluetooth és vezeték nélküli kapcsolatot, és csatlakozzon a vezeték nélküli hálózathoz.

MEGJEGYZÉSEK

Ez az eszköz a 2,4 GHz-es Wi-Fi-t támogatja.

Ha a Wi-Fi funkció be van kapcsolva, a készülék energiafogyasztása megnő. A Wi-Fi teljesítménye azonban alig kevesebb, mint 2 W, így nincs hatással a gép energiahatékonysági besorolására.

Letöltés

Az APP Store-ban (Google Play Store, Apple App Store) okostelefonján vagy táblagépén keresse meg a ConnectLife alkalmazást, töltsse le és telepítse.

MEGJEGYZÉSEK

A teljesítmény és az élmény javítása érdekében az alkalmazás értesítés nélkül frissíthető.

Belépés

Először be kell jelentkeznie a ConnectLife-be a fiókjával. Ha nincs ConnectLife fiókja, létre kell hoznia egy újat. Kérjük, olvassa el az alkalmazás használati útmutatóját a részletekért.



MEGJEGYZÉSEK

Ha már van Google fiókja, a közvetlen bejelentkezéshez használhatja a Google fiókot.



Eszközhöz kötés



1. Nyissa meg a ConnectLife programot okostelefonján vagy táblagépén;
2. Kösse össze készülékét a ConnectLife-on az alábbiak szerint:
 - A. Kattintson a „+”-ra a „Home” (Kezdőlap), Vagy kattintson az „Add device” (Eszköz hozzáadása) vagy a „Scan” (Szkennelés) lehetőségre.
 - B. Válassza a „Washing Machine” (Mosógép) lehetőséget, vagy kattintson a „Scan QR/ BAR code” (QR-/VONAL-kód beolvasása) vagy a „Manual entry” (Kézi bevétel) lehetőségre lent.
 - C. Olvassa be a QR-/VONAL-kódot a készüléken, vagy írja be kézzel az AUID/SN kódot. Ha nem találja, kattintson az utasításokért erre: (?).
 - D. Kattintson a „SET UP APPLICATION” (ALKALMAZÁS BEÁLLÍTÁSA) lehetőségre.
 - E. Olvassa el az utasításokat, állítsa a készüléket Hálózati és kötési módba, majd kattintson a „NEXT” (KÖVETKEZŐ) gombra.
 - F. Ekkor az alkalmazás elkezd keresni az eszközöket, és Ön kiválaszthatja a készüléket a keresési listából; ha nem található, ellenőrizze, hogy a Bluetooth be van-e kapcsolva a mobilkészülékén. A Bluetooth-t mindig bekapcsolva kell tartani. Kattintson a „NEXT” (KÖVETKEZŐ) gombra.
 - G. Válassza ki a Wi-Fi-t, írja be a jelszót, majd kattintson a „CONNECT” (CSATLAKOZÁS) gombra. A készülék elkezd kötni.
 - H. Sikeres kötés után beállíthatja az eszköz nevét és helyét.
 - I. Most a készülék távolról is vezérelhető az ALKALMAZÁS segítségével.

Hogyan kell a Wi-Fi funkciót aktiválni?

1. Hosszan nyomja meg a „” gombot a készülék Wi-Fi funkciójához való csatlakozáshoz, amíg a vezérlőpult „” szimbóluma villogni nem kezd.
2. Hosszan nyomja meg a „Temp.” (Hőm.) gombot, és a „Bon” feliratot láthatja a kijelzőn.
3. A fenti lépések után készüléke készen áll az internethez való csatlakozásra, és ezután követheti az alkalmazásban található útmutatót.
4. Ellenkező esetben kikapcsolhatja a készüléket, és elindulhat az első lépéstől.



Hogyan kell a távirányítót aktiválni?

1. Ellenőrizze, hogy a Wi-Fi kapcsoló be van-e kapcsolva. Ha a Wi-Fi kapcsoló nincs bekapcsolva, nyomja meg hosszan a „” gombot a Wi-Fi hálózat bekapcsolásához.
2. Fordítsa a programválasztó gombot „Remote Control” (Távirányító) állásba a távirányító működésének engedélyezéséhez. Ha a távirányító  ikonja világít, a funkció sikeresen engedélyezve van, és a gép ajtaja bezáródik; Ha a távirányító ikonja nem világít, a funkció le van tiltva.

 Ha a  jelzőfény nem világít a kijelző ablakában, akkor nem tudja a készüléket a mobiltelefonja segítségével távirányítani. A funkció engedélyezéséhez forgassa el a gombot a „Remote Control” (Távirányító) állásba, amíg újra meg nem jelenik a  ikon.

MEGJEGYZÉSEK

A Wi-Fi alaphelyzetbe állítása és a készülék összes eszközeinek leválasztása:

1. Nyomja meg a főkapcsoló gombot a készülék elindításához és a normál hálózathoz való csatlakoztatásához.
2. Nyomja meg egyszerre az utolsó két gombot 3 másodpercig, és a képernyőn megjelenik a „*ε-b*” felirat.
3. Kapcsolja ki és indítsa újra a készüléket, hogy új kötést készítsen.
4. A feloldás után a készüléket újra kell indítani, különben a következő kötés meghiúsul. A felhasználói adatok a kötés feloldása után törlődnek.
5. Kilépés a hálózati módból:
Ha ki szeretne lépni, amikor a képernyőn megjelenik a „*bon*” felirat, nyomja a „” gombot 3 másodpercig, a  gomb megnyomásával kikapcsolhatja a készüléket.

Hisense

life reimagined