

gorenje

Sesalnik za prah
Usisavač prašine
Usisivač za prašinu
Правосмукалка
Vacuum cleaner
Пилосос
Vysávač
Odkurzacz
Aspirator
Porszívó
Праховсмукачка
Пылесос
Vysavač



VC1601BUWD

Navodila za uporabo	SI
Upute za uporabu	BIH HR
Uputstvo za upotrebu	BIH SRB MNE
Упатства за употреба	MK
Instruction manual	EN
Інструкція з експлуатації	UK
Návod na obsluhu	SK
Instrukcja obsługi	PL
Instrucțiuni de utilizare	RO
Használati útmutató	HU
Инструкции за употреба	BG
Руководство по эксплуатации	RUS
Návod k obsluze	CZ

SI	Navodila za uporabo.....	5
HR	Upute za uporabu	9
SRB MNE	Uputstvo za upotrebu	13
MK	Упатства за употреба	17
EN	Instruction manual	22
RO	Manual de utilizare.....	26
CZ	Návod na použití	30
SK	Návod na obsluhu	34
PL	Instrukcja obsługi	38
HU	Használati utasítás	43
BG	Инструкции за употреба	48
UK	Інструкція з експлуатації.....	53
РУС	Инструкция по эксплуатации	58

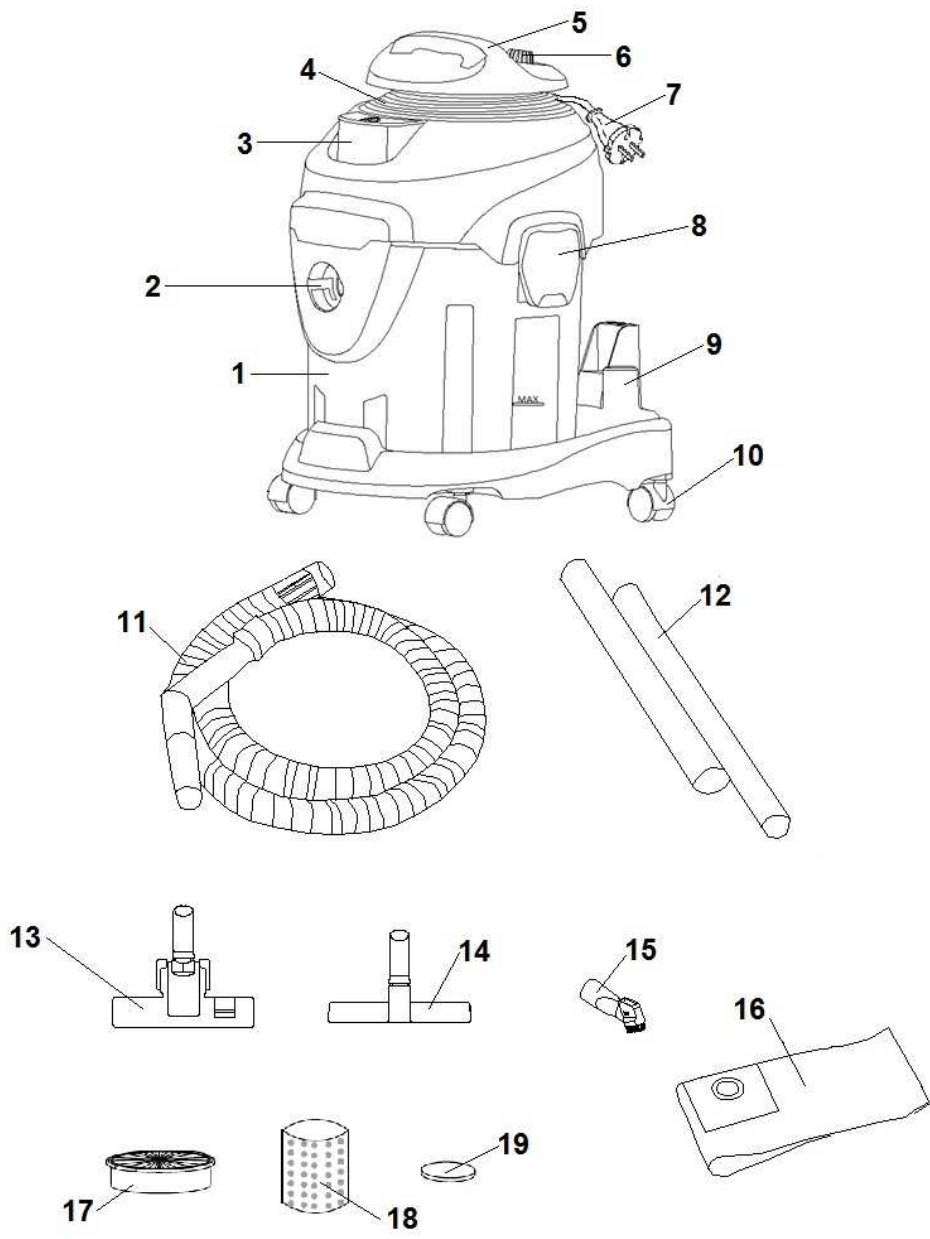

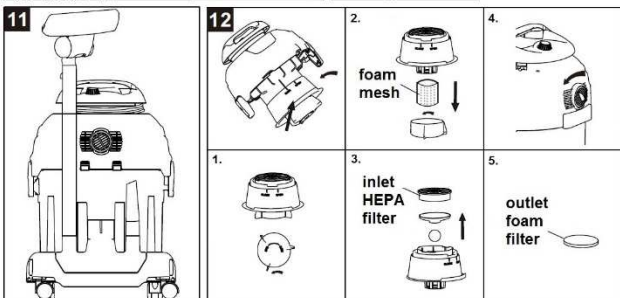
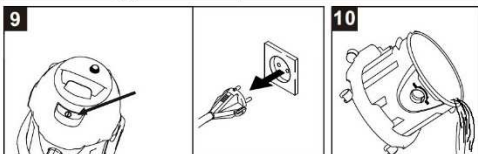
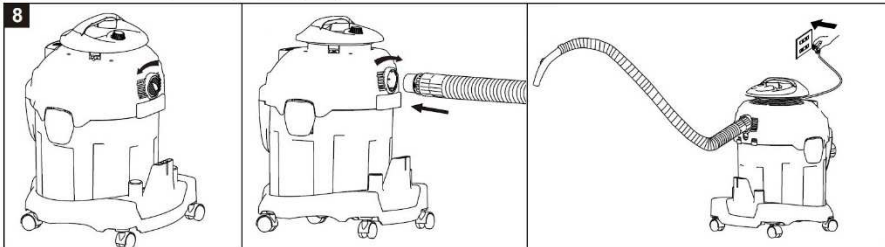
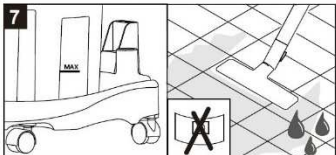
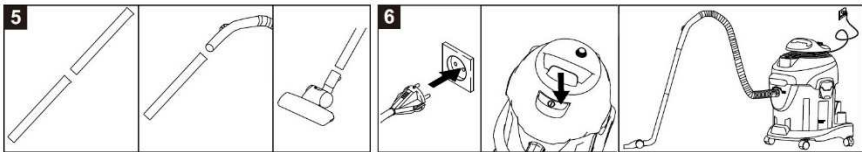
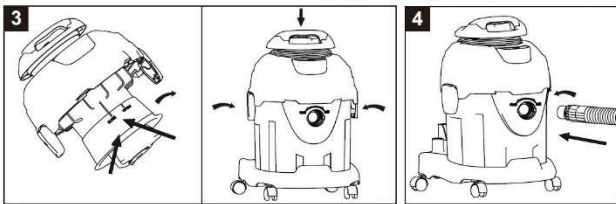
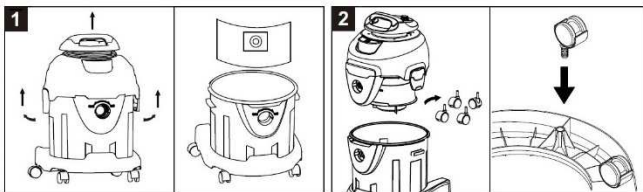

Opis sesalnika

1. Zbiralnik
2. Priključek sesalne cevi
3. Stikalo za vklop/izklop
4. Shranjevanje priključnega kabla
5. Ročaj
6. Stikalo za nastavitev sesalne moči
7. Priključna vrstica z vtičem
8. Glava naprave z zaskočnim zapiralom
9. Shranjevanje za sesalni pribor in cevi
10. Vrtljiva kolesca
11. Upogljiva cev
12. Sestavljiva cev
13. Talna krtača
14. Krtača za sesanje tekočin
15. Kotni nastavek 2v1
16. Mikrofilter vrečka
17. Vhodni HEPA filter
18. Penasta mrežica
19. Izhodni penast filter

POMEMBNA OPOZORILA

Pri uporabi sesalnika morate vedno upoštevati naslednje temeljne nasvete za varnost:

- Natančno preberite ta navodila in uporabljajte aparat le skladno z njimi. Navodila shranite za morebitno kasnejšo uporabo.
- Aparat ni namenjen, da bi ga uporabljali otroci in osebe z zmanjšanimi fizičnimi ali psihičnimi sposobnostmi in tudi ne osebe s pomanjkljivimi izkušnjami in znanjem, razen če jih pri uporabi nadzoruje ali jim svetuje oseba, ki je odgovorna za njihovo varnost. Otroci naj se ne igrajo z aparatom.
- Ne dovolite otrokom, da aparat uporabljajo kot igračko. Ne zapuščajte aparata, kadar so

otroci v bližini in ga hranite izven doseg a otrok.

- Otroci stari osem let in več ter osebe z zmanjšanimi fizičnimi, senzoričnimi in umskimi zmoglostmi ali s pomanjkljivim znanjem ter izkušnjami lahko uporabljajo ta aparat pod ustreznim nadzorom ali če so prejele ustrezna navodila glede varne uporabe aparata in če razumejo nevarnosti, ki so povezane z uporabo aparata.

Otroke nadzorujte pri uporabi aparata in pazite, da se z njim ne bodo igrali.

Otroci ne smejo čistiti in vzdrževati naprave, razen če so stari 8 let in več in so nadzorovani.

- **Pozor:** preden začnete uporabljati aparat, natančno sestavite vse njegove dele.
- Ne zapuščajte sesalnika, dokler je vklopljen v električno omrežje. Ne zapuščajte ga brez nadzora. Izvlecite vtič iz omrežja po uporabi ali med vzdrževalnimi deli.
- Ta naprava je namenjena privatni uporabi in ne izpolnjuje zahtev za uporabo v industriji.
- Aparat uporabljajte le z deli, ki jih priporoča proizvajalec.
- Ne uporabljajte aparata, ki je padel na tla, ki je poškodovan, ki

- je bil hranjen na odprtem, ali ki je padel v vodo.
- Ne premikajte sesalnika po sobi tako, da ga vlečete za vrvico ali sesalno cev. Zaščitite priključno vrvico pred vročimi površinami in drugimi poškodbami. Ne pregibajte vrvice.
 - Nikoli ne izklaplajte aparata tako, da ga vlečete za priključno vrvico.
 - Ne dotikajte se aparata ali priključne vrvice oz. vtiča z mokrimi rokami.
 - Ne vstavljajte nobenih predmetov v odprtine naprave.
 - V odprtinah ne sme biti prahu, las, ali česar koli drugega, kar lahko zamaši pretok zraka in zmanjša sesalno moč.
 - Pazite, da vam lasje, viseči deli oblačil, prsti ali drugi deli telesa ne pridejo v stik z odprtinami ali premičnimi deli aparata.
 - Da bi preprečili morebitne poškodbe, med delovanjem aparata ne približujte sesalne cevi in nastavkov Vaši glavi oz. obrazu in telesu.
 - Izklopite aparat preden izvlečete priključno vrvico iz vtičnice.
 - Pri čiščenju stopnic bodite še posebej previdni.
 - Ne uporabljajte aparata z neustreznim podaljškom.
 - Aparata nikoli ne uporabljajte brez filtra izhodnega zraka, ali filtra za zaščito motorja.
 - Nikoli ne uporabljajte sesalnika za sesanje pepela in saj, za čiščenje gorečih in tlilnih delcev ali opilkov, cigaretnih ogorkov, vžgalic itd.
 - Aparata ne uporabljajte za sesanje prahu tonerjev ali podobnih materialov.
 - Sesalnika nikoli ne uporabljajte za sesanje gradbenega materiala (kot npr. fini pesek, apno, cementni prah itd.). Posesan gradbeni material lahko povzroči poškodbe aparata.
 - Ne uporabljajte sredstev za poliranje, čiščenje stekla ali večnamenskih čistil. Naprave nikoli ne potaplajte pod vodno gladino.
 - Nekatere snovi lahko pri vrtnčenju s sesalnim zrakom tvorijo eksplozivne pare ali mešanice. Zato nikoli ne vsesavajte: eksplozivne ali vnetljive pline, tekočine in prah; nerazredčene močne kisline in lug; organska topila kot npr. bencin, aceton, kurilno olje, razredčila za barve itd.; reaktivni kovinski prah v povezavi z močno alkalnimi in kislimi čistilnimi sredstvi.
 - Vedno izklopite aparat preden priključujete, ali menjate sesalno cev oz. nastavke.
 - Pri daljši uporabi razvijte najmanj 2/3 priključne vrvice, ker s tem preprečite pregrevanje in poškodbe.

- Ko uporabljate sesalnik več ur skupaj, razvijte priključni kabel do konca.
- Pri morebitnem iztekanju tekočine aparat takoj izklopite in izvlecite omrežni vtič.
- Sesalnik zaščitite pred dežjem. Ne shranjujte ga na odprtem. Aparat hranite v suhih zaprtih prostorih. Odložite ga po uporabi.
- Aparat ustreza veljavnim nemškim in evropskim standardom za elektriko, kot tudi predpisom za motenje radijskih signalov.
- Raven hrupa: $L_c < 76$ dB (A)

Priključitev na električno omrežje

Preverite, če podatki o napetosti, navedeni na napisni tablici, odgovarjajo podatkom Vaše hišne napeljave.

Priključni kabel

Če je priključni kabel poškodovan, ga je potrebno zamenjati z ustreznim kablom oz. kompletom za navijanje kabla, ki ga dobite v najbližjem servisu Gorenje.

Poškodovani omrežni kabel sme zamenjati le podjetje Gorenje, Gorenjev pooblaščen servis ali ustrezno usposobljeno osebo.

Podatki o skladnosti z evropskimi standardi

Preizkus tega tipa aparata je potrdil, da odgovarja naslednjim evropskim direktivam:

- 2014/35/EU
- 2014/30/EU
- 2009/125/ES
- 2011/65/EU

Ta oprema je označena v skladu z evropsko smernico 2012/19/EU o odpadni električni in elektronski opremi (waste electrical and electronic equipment - WEEE). Smernica opredeljuje zahteve za zbiranje in ravnanje z odpadno električno in elektronsko opremo, ki veljajo v celotni Evropski Uniji.

Odstranjevanje aparata in okolje

Če nekega dne ugotovite, da želite aparat zamenjati oz. ga ne potrebujete več, mislite pri tem tudi na zaščito okolja.

Zagon in upravljanje

Pred nameščanjem ali snemanjem nastavkov vedno izvlecite vtič priključne vrvice iz električnega omrežja. Preden vključite aparat, preverite, ali so vsi filtri pravilno nameščeni.

MONTAŽA

- Snemite glavo naprave in pribor vzemite iz zbiralnika oz. posode. (slika 1)
- Vrtljiva kolesca montirajte na dno sesalnika. (slika 2)
- Glavo naprave postavite na zbiralnik in zaprite zaskočna zapirala. (slika 3)
- Priključitev pribora. Upogljivo cev vstavite v vhodno odprtino za zrak in jo zavrtite v smeri »CLOSE«. (slika 4)
- Sestavite sestavljivo cev in priključite talno krtačo. (slika 5)
- Vtaknite omrežni vtič v vtičnico in vključite napravo. (slika 6)

SUHO SESANJE

Opozorilo: Za sesanje finega prahu vedno uporabljajte filtrsko vrečko. Preverite, da je zbiralnik suh in da je mikrofilter vrečka pravilno vstavljena.

- Uporabljajte univerzalno talno krtačo.
- Kdaj bo mikrofilter vrečka polna, je odvisno od umazanije, ki jo sesate.
- Ko sesate droben prah, pesek in podobno... se mora vrečka pogosteje zamenjati.
- Da vrečka ne počí ali se raztrga, jo pogosteje zamenjajte.

MOKRO SESANJE

Opozorilo: Nikoli ne uporabljajte vrečke.

- Za sesanje tekočin uporabljajte krtačo, ki je namenjena tekočinam. (slika 7)
- Če je posoda polna, plovec zapre sesalno odprtino. Sesalnik nima sesalne moči, dela s povečanim številom vrtljajev. Aparat takoj izklopite in izpraznite zbiralnik.
- Bodite pozorni, da posodo oz. zbiralnik izpraznite prej, preden nivo posesane tekočine doseže oznako »MAX« na napravi.
- Preverite, da je drsnik na ročaju upogljive cevi za mehansko upravljanje zaprt (da zapira režo).

FUNKCIJA IZPIHOVANJA

Ta funkcija se uporablja za pihanje. Z izpihovanjem lahko enostavno odpihnete smeti ali listje iz zakotnih in težko dostopnih predelov.

- Odstranite pokrov izhodnega penastega filtra. Zatem pritrdite upogljivo cev v odprtino naprave. Aparat je tako pripravljen za izpihovanje. (slika 8)
- **Opozorilo:** Po končanem izpihovanju snemite cev in nazaj namestite filter ter pokrov (rešetka izpuha).

ZAKLJUČEK OBRATOVANJA

- Izklopite napravo in izvlecite električni vtič iz omrežne vtičnice. (slika 9)
- Snemite glavo naprave in spraznite zbiralnik. (slika 10)
- Omrežni priključni kabel navijte na napravo. Prav tako vse nastavke pospravite na napravo. (slika 11)

Vzdrževanje

Redno menjujte vrečko, kot je napisano pri navodilih za suho sesanje. Za optimalno delovanje vašega sesalnika, priporočamo tudi redno menjavo filtrov. Vhodni (predmotorni) HEPA filter in penasta mrežica na plovcu se nahajajo v glavi naprave (slika 12 – 1./2./3.). Izhodni penast filter je lociran na pokrovu (rešetka izpuha) na glavi naprave (slika 12 – 4.5.).

Opozorilo: Pri menjavi filtrov bodite pozorni, da natančno in pravilno sestavite nazaj vse komponente.

Čiščenje in nega aparata

Aparat izklopite in izvlecite priključno vrvico iz vtičnice.

Sesalnik in plastični pribor očistite z mehko krpo in blagim čistilom za plastiko.

Zbiralnik in plastični pribor po potrebi splaknite z vodo in pred nadaljnjo uporabo osušite.

Aparata ali priključne vrvice nikoli ne namakajte v vodo ali druge tekočine.

Odlaganje

Parkirni sistem je namenjen odlaganju cevi/talne krtače med krajšimi prekinitvami pri delu. V tem primeru vstavite nosilec talne krtače v parkirno odprtino na aparatu.

OKOLJE

Aparata po preteku življenjske dobe ne zavrzite skupaj z običajnimi gospodinjskimi odpadki, temveč ga odložite na uradnem zbirnem mestu za recikliranje. Tako pripomorete k ohranitvi okolja.

GARANCIJA IN SERVIS

Za informacije ali v primeru težav se obrnite na Gorenjev center za pomoč uporabnikom v vaši državi (telefonsko številko najdete v mednarodnem garancijskem listu). Če v Vaši državi takšnega centra ni, se obrnite na lokalnega Gorenjevega prodajalca ali Gorenjev oddelek za male gospodinjske aparate.

Samo za osebno uporabo!

**GORENJE VAM ŽELI
VELIKO UŽITKOV PRI UPORABI VAŠEGA
SESALNIKA**

Opis usisavača

1. Spremnik/posuda za prašinu
2. Priključak usisne cijevi
3. Prekidač za upućivanje/isključenje
4. Namotavanje priključnog kabela
5. Ručka
6. Prekidač za ugađanje snage usisavanja
7. Priključni kabel s utikačem
8. Glava naprave sa sklopivim zatvaračima
9. Spremište usisnog pribora i cijevi
10. Okretni kotačići
11. Savitljiva cijev
12. Sastavljiva cijev
13. Podna četka
14. Četka za usisavanje tekućina
15. Kutni nastavak 2 u 1
16. Mikro filter vrećica
17. Ulazni HEPA filter
18. Spužvasta mrežica
19. Izlazni spužvasti filter

VAŽNE PREDOSTROŽNOSTI

Prilikom uporabe usisavača uvijek se morate pridržavati slijedećih temeljnih savjeta za vašu sigurnost:

- Detaljno pročitajte ove upute i uređaj koristite samo u skladu s uputama. Priručnik s uputama spremite za možebitnu uporabu kada kasnije.
- Uređaj ne smiju koristiti djeca niti osobe smanjenih fizičkih, motoričkih ili umnih sposobnosti, odnosno osobe bez potrebnih iskustava ili znanja, osim ako ih nadziru osobe zadužene za njihovu sigurnost i pruže im potrebnu pomoć i upute za rad uređaja. Također pazite da se djeca ne igraju uređajem.
- Djeci nemojte dozvoliti da koriste uređaj kao igračku. Uređaj nemojte ostavljati bez nadzora kada su

djeca u blizini, i općenito ga držite izvan domašaja djece.

- Djeca starija od 8 godina kao i osobe sa smanjenom fizičkom, osjetilnom ili mentalnom sposobnošću, bez iskustva i znanja, smiju koristiti ovaj uređaj isključivo ako su pod nadzorom osoba zaduženih za njihovu sigurnost, ili od njih primaju upute o sigurnoj uporabi uređaja i ako razumiju opasnosti povezane s uporabom uređaja.

Djeca neka budu pod vašim nadzorom i nemojte im dopustiti da se igraju uređajem.

Nemojte dopustiti da djeca učestvuju u čišćenju ili održavanju uređaja, osim ako su starija od 8 godina i ako to čine pod vašim nadzorom.

- **Pažnja:** prije no što započnete koristiti uređaj, morate precizno sastaviti sve njegove dijelove.
- Usisavač nemojte ostavljati bez nadzora dok je ukopčan u električnu mrežu. Nakon uporabe ili tijekom radova na održavanju izvucite utikač priključnog kabela iz zidne utičnice.
- Ovaj uređaj namijenjen je privatnoj uporabi, i ne ispunjava zahtjeve za uporabu u industriji.
- Uređaj koristite isključivo s dijelovima koje preporučuje proizvođač.

- Nemojte koristiti uređaj koji je pao na pod, koji je vidljivo oštećen, koji je bio određeno vrijeme na otvorenom, ili koji je pao u vodu.
- Usisavač nemojte pomicati odnosno vući po sobi tako da ga potežete za priključni kabel ili za usisnu cijev. Priključni kabel zaštitite od vrućih površina i od drugih sličnih oštećenja. Kabel nemojte presavijati.
- Uređaj nemojte nikad iskopčavati tako da ga vučete za priključni kabel.
- Uređaj ili priključni kabel odnosno utikač nemojte nikad dodirivati mokrim rukama.
- U usisni otvor i druge otvore na uređaju nemojte stavljati nikakve predmete.
- U otvorima ne smije biti prašine, kose, niti bilo čega drugog, što bi moglo začepiti protok zraka i smanjiti usisnu snagu.
- Pazite da vam kosa, viseći dijelovi odjeće, prsti ili bilo koji drugi dio tijela ne dođu u dodir odnosno u blizinu otvora ili pomičnih dijelova uređaja.
- Da bi spriječili možebitne ozljede, nemojte tijekom rada uređaja nikad približavati usisne otvore usisne cijevi ili nastavaka obrazu i tijelu.
- Uvijek isključite rad uređaja prije nego što izvučete priključni kabel iz zidne utičnice.
- Budite naročito oprezni prilikom čišćenja stepenica.
- Nemojte koristiti uređaj s neodgovarajućim produžnim kabelom.
- Uređaj ne smijete nikad koristiti bez filtra izlaznog zraka, niti bez filtra za zaštitu motora.
- Usisavač ne smijete nikad koristiti za usisavanje pepela ili gareži, gorućih djelića ili tinjajućeg žara, piljevine, cigaretnih opušaka, šibica, i slično.
- Uređaj nemojte koristiti za usisavanje praha tonera ili sličnih materijala.
- Usisavač nemojte nikad koristiti za usisavanje građevinskog materijala (kao što je npr. fini pijesak, vapno, cementni prah, i slično). Usisani građevinski materijal može prouzročiti nepopravljiva oštećenja na uređaju.
- Nemojte koristiti sredstva za poliranje, čišćenje stakla ili višenamjenska sredstva za čišćenje. Napravu nemojte nikad uranjati pod površinu vode.
- Određene tvari kod vrtloženja zraka prilikom usisavanja mogu tvoriti eksplozivne pare ili mješavine. Stoga nemojte nikad usisavati: eksplozivne ili zapaljive plinove, tekućine i prašinu; nerazrijeđene jake kiseline i lužine; organske rastopine, kao što su npr. benzin, aceton, lož-ulje, razrjeđivači za boje, itd.; reaktivan metalni prah u spoju s izrazito alkalnim i kiselim sredstvima za čišćenje.

- Uvijek zaustavite rad uređaja prije priključivanja ili zamjene usisne cijevi, odnosno nastavaka.
- U slučaju duže uporabe razvijte najmanje 2/3 priključnog kabela, jer ćete time spriječiti pregrijavanje i oštećenja.
- Kada usisavač koristite više sati uzastopce, razvijte priključni kabel do kraja.
- Kod možebitnoj curenja tekućine smjesta zaustavite rad uređaja i iskopčajte utikač priključnog kabela iz zidne utičnice.
- Usisavač zaštitite od padalina i nemojte ga držati na otvorenom. Uređaj čuvajte u suhim zatvorenim prostorijama. Odložite ga nakon uporabe.
- Uređaj je napravljen u skladu s važećim njemačkim i evropskim standardima za električnu, kao i propisima glede smetnji radio signala.
- Razina buke: $L_c < 76$ dB (A)

Priključenje na električnu instalaciju

Provjerite dali podatci o naponu koji su navedeni na natpisnoj pločici uređaja odgovaraju podatcima vaše kućne instalacije.

Priključni kabel

Ukoliko je priključni kabel oštećen treba ga zamijeniti odgovarajućim kabelom, odnosno kompletom za navijanje kabela kojeg možete nabaviti u najbližem servisu Gorenja.

Oštećen priključni kabel smije zamijeniti isključivo poduzeće Gorenje, ovlaštenu servis Gorenja, ili odgovarajuće stručno osposobljeno osoblje.

Podatci o sukladnosti s evropskim standardima

Ispitivanja ovog tipa uređaja pokazala su da uređaj odgovara sljedećim evropskim direktivama:

- 2014/35/EU
- 2014/30/EU
- 2009/125/ES
- 2011/65/EU

Ova oprema označena je u skladu s evropskom smjernicom (direktivom) 2012/19/EU glede otpadne električne i elektronske opreme (*Waste Electrical and Electronic Equipment - WEEE*). Smjernica opredjeljuje zahtjeve za sakupljanje i zbrinjavanje otpadne električne i elektronske opreme koji su na snazi u čitavoj Europskoj Uniji.

Zbrinjavanje odsluženog uređaja i briga za životnu sredinu

Nakon završetka životnog vijeka uređaja ili ako namjeravate kupiti novog, imajte na umu zaštitu životne sredine.

Upućivanje u rad i rukovanje uređajem

Prije sklapanja ili rasklapanja nastavaka uvijek izvucite utikač priključnog kabela iz utičnice električne instalacije. Prije nego što uputite uređaj u rad provjerite jesu li svi filtri pravilno namješteni.

MONTAŽA

- Skinite glavu uređaja i izvadite pribor iz spremnika odnosno posude (slika 1).
- Montirajte okretnu kotačicu na dno usisavača (slika 2).
- Glavu naprave stavite natrag na spremnik i zatvorite sklopive zatvarače (slika 3).
- Montaža pribora. Savitljivu cijev ugurajte u ulazni otvor za zrak i okrenite u smjeru »CLOSE« (zatvori) (slika 4).
- Sastavite sastavljivu cijev i priključite podnu četku (slika 5).
- Utikač priključnog kabela ukopčajte u utičnicu i uključite uređaj (slika 6).

SUHO USISAVANJE

Upozorenje: Za usisavanje fine prašine uvijek koristite filterasku vrećicu. Provjerite je li posuda spremnika suha, i je li mikro filter vrećica pravilno stavljena.

- Koristite univerzalnu podnu četku.
- Kada će se mikro filter vrećica napuniti ovisi prije svega od prljavštine koju usisavate.
- Kada usisavate sitan prah, pijesak i slično, vrećicu će trebati češće zamijeniti.
- Vrećicu i inače češće mijenjajte, da ne bi pukla ili se raskinula.

MOKRO USISAVANJE

Upozorenje: u ovom režimu nikad nemojte koristiti vrećicu.

- Za usisavanje tekućina koristite četku namijenjenu tekućinama (slika 7).
- Kada se posuda napuni, plovak zatvori usisni otvor. Usisavač gubi usisnu snagu i počinje raditi na povećanom broju okretaja. U tom slučaju rad uređaja smjesta isključite i ispraznite spremnik.
- Vodite računa da ispraznite posudu odnosno spremnik prije nego što razina usisane tekućine dopre do oznake »MAX« na uređaju.
- Provjerite je li klizni zatvarač na dršci savitljive cijevi za mehaničko upravljanje zatvoren (mora pokrивati otvor).

FUNKCIJA ISPUHIVANJA

Ova se funkcija koristi za ispuhavanje zraka. Ispuhivanjem možemo jednostavno otpuhnuti smeće ili lišće iz sakrivenih ili teže dostupnih predjela.

- Skinite pokrov izlaznog spužvastog filtra. Nakon toga ugavite savitljivu cijev u otvor uređaja. Aparat je sada spreman za ispuhivanje (slika 8).
- **Upozorenje:** nakon završetka ispuhivanja skinite cijev i vratite natrag filter i pokrov (rešetku ispuha).

ZAVRŠETAK RADA

- Zaustavite rad uređaja i izvucite utikač električnog kabela iz mrežne utičnice (slika 9).
- Skinite glavu uređaja i ispraznite spremnik (slika 10).
- Mrežni priključni kabel namotajte na uređaj. Također pospremte sve nastavke koje ste koristili (slika 11).

Održavanje

Redovito mijenjajte vrećicu kako je to navedeno u uputama za suho usisavanje.

Za optimalno djelovanje vašeg usisavača preporučujemo i redovitu zamjenu filtera.

Ulazni HEPA filter (ispred motora) i spužvasta mrežica na plovkou nalaze se u glavi naprave (slika 12 – 1./2./3.). Izlazni spužvasti filter namješten je na pokrovu (rešetka ispuha) na glavi naprave (slika 12 – 4.5.).

Upozorenje: kod zamjene filtera morate biti pažljivi da precizno i pravilno sastavite natrag sve komponente.

Čišćenje i njega uređaja

Uređaj isključite i izvucite priključni kabel iz utičnice.

Usisavač i plastični pribor očistite mekom krpom i blagim sredstvom za čišćenje plastike.

Spremnik i plastični pribor po potrebi oplahnite vodom i dobro osušite prije daljnje uporabe.

Uređaj i priključni kabel nemojte nikad namakati ili uranjati u vodu ili bilo koju drugu tekućinu.

Spremanje

Parkirni sustav namijenjen je odlaganju cijevi/podne četke tijekom kraćih prekida u radu. U tom slučaju nosač podne četke gurnite u parkirni otvor na uređaju.

ŽIVOTNA SREDINA

Nakon isteka njegova životnog vijeka uređaj nemojte ukloniti zajedno s uobičajenim kućanskim otpacima, nego ga predajte ovlaštenim zbirnim centrima za recikliranje. Takvim zbrinjavanjem dotrajalog uređaja pomažete u očuvanju okoline.

GARANCIJA I SERVIS

Za bilo kakve informacije u vezi uređaja, ili ako naletite na neki problem u vezi njegova rada, molimo vas da se obratite telefonom u pozivni centar za korisnike Gorenje u vašoj državi (telefonski broj takvog centra naći ćete u međunarodnom garancijskom listu). Ukoliko u vašoj državi nema takvog Centra, obratite se vašem lokalnom prodavaču Gorenje, ili pozovite odjel Gorenja za male kućanske aparate.

Uređaj je namijenjen osobnoj uporabi!

GORENJE
VAM ŽELI OBILJE UŽITAKA PRILIKOM
UPORABE VAŠEG USISAVAČA

Opis usisivača

1. Posuda/Rezervoar
2. Priključak usisnog creva
3. Prekidač za pokretanje/isključenje
4. Namotavanje priključnog kabla
5. Ručka
6. Prekidač za regulisanje snage usisavanja
7. Priključni kabl s utikačem
8. Glava naprave sa sklopivim zatvaračima
9. Spremište usisnog pribora i creva
10. Okretni točkići
11. Savitljivo crevo
12. Produžna sastavna cev
13. Podna četka
14. Četka za usisavanje tečnosti
15. Ugaoni nastavak 2 u 1
16. Mikro filter vrećica
17. Ulazni HEPA filter
18. Sunder mrežica
19. Izlazni sunder filter

VAŽNA BEZBEDNOSNA UPOZORENJA

Prilikom upotrebe usisivača, uvek morate poštovati naredne osnovne savete za Vašu bezbednost:

- Nemojte dopustiti deci da se igraju ovim aparatom. Ne ostavljajte aparat dok su deca u blizini i uopšte ga držite van domašaja dece.
- Deca starija od 8 godina kao i lica smanjenih psiho-fizičkih sposobnosti, bez iskustva i znanja, smeju koristiti ovaj aparat isključivo ako su pod nadzorom lica zaduženih za njihovu bezbednost, ili od njih primaju upute o bezbednoj upotrebi aparata, te ako razumeju opasnosti povezane sa upotrebom aparata. Deca neka budu stalno pod vašim nadzorom i nemojte im dozvoliti da se igraju aparatom. Deca takođe ne smeju učestvovati u čišćenju ili održavanju aparata izuzev ako su starija od 8 godina i ako to čine pod vašim nadzorom.
- **Pažnja:** pre korišćenja aparata treba precizno da sastavite sve njegove delove.
- Usisivač nemojte ostavljati bez nadzora dok je uključen u električnu mrežu. Izvucite utikač priključnog kabla iz utičnice električne instalacije posle upotrebe ili u toku održavanja.
- Ovaj aparat namenjen je upotrebi u privatne svrhe, i ne ispunjava zahteve za upotrebu u industriji.
- Aparat koristite isključivo sa delovima koje preporučuje proizvođač.
- Pažljivo pročitajte ova uputstva i koristite aparat samo u skladu sa uputstvima. Priručnik sa uputstvima za upotrebu spremite za eventualnu buduću upotrebu.
- Aparat ne smeju koristiti deca niti ranjiva lica, dakle smanjenih fizičkih, pokretnih ili mentalnih sposobnosti, odnosno lica bez potrebnih iskustava ili znanja, izuzev ako su pod nadzorom lica zaduženih za njihovu bezbednost, koja će im pružiti potrebnu pomoć i uputstva za rad aparata. Takođe treba paziti da deca ne koriste aparat kao igračku.

- Nemojte koristiti aparat koji je pao na patos, koji je vidljivo oštećen, koji je bio određeno vreme na otvorenom, ili koji je pao u vodu.
- Nemojte pomerati usisivač po sobi tako što ćete ga vući za kabl ili cev za usisavanje. Zaštitite priključni kabl od vrelih površina i drugih oštećenja, i nemojte da presavijate kabl.
- Nikada nemojte isključivati aparat tako što ćete ga vući za priključni kabl.
- Aparat ili priključni kabl odnosno utikač nemojte nikad dodirivati mokrim rukama.
- U usisni otvor i druge otvore na aparatu nemojte stavljati nikakve predmete.
- U otvorima ne sme da bude prašine, kose, niti bilo čega drugog, što bi moglo da zapuši protok vazduha i smanji usisnu snagu.
- Pazite da vam kosa, viseći delovi odeće, prsti ili bilo koji drugi deo tela ne dođe u dodir odnosno u blizinu otvora ili pomičnih delova aparata.
- Da bi sprečili eventualne povrede, dok je aparat u pogonu nemojte nikada usisne otvore usisnog creva ili nastavaka približavati licu ili telu.
- Uvek isključite rad aparat pre nego što izvučete priključni kabl iz zidne utičnice.
- Budite naročito oprezni prilikom čišćenja stepenica.
- Nemojte koristiti aparat sa neodgovarajućim produžnim kablom.
- Aparat ne smete nikada koristiti bez filtera izlaznog vazduha, niti bez filtera za zaštitu motora.
- Nemojte nikada koristiti usisivač za usisavanje pepela ili gareži, gorućih čestica ili tinjajućeg žara, piljevine, opušaka od cigareta, šibica, i slično.
- Aparat nemojte koristiti za usisavanje praha tonera štampača ili sličnih materijala.
- Usisivač nemojte nikad koristiti za usisavanje građevinskog materijala (kao što je npr. fini pesak, kreč, cementni prah, i slično). Usisani građevinski materijal može uzrokovati nepopravljiva oštećenja na aparatu.
- Kod čišćenja aparata nemojte koristiti sredstva za poliranje, čišćenje stakla ili višenamenskih sredstava za čišćenje. Napravu nemojte nikada potapati pod površinu vode.
- Određene tvari kod kruženja vazduha zraka prilikom usisavanja mogu tvoriti eksplozivne pare ili mešavine. Zbog nemojte nikada usisavati: eksplozivne ili zapaljive gasove, tečnosti i prašinu; nerazređene jake kiseline i lužine; organske otopine, kao što su npr. benzin, aceton, loživo ulje, razređivači za boje, itd.; reaktivan metalni prah u spoju sa izrazito

alkalnim i kiselim sredstvima za čišćenje.

- Uvek zaustavite rad aparata pre priključivanja ili zamene usisnog creva, odnosno nastavaka.
- U slučaju duže upotrebe rastegnite najmanje 2/3 priključnog kabla, jer ćete time sprečiti pregrevanje i oštećenja.
- Kada usisivač koristite više časova neprekidno, razmotajte priključni kabl do kraja.
- Kod eventualnoj curenja tečnosti smesta zaustavite rad aparata i izvucite utikač priključnog kabla iz zidne utičnice.
- Usisivač zaštitite od padavina i nemojte da ga držite nezaštićenog na otvorenom. Aparat koristite isključivo u zatvorenim i suvim prostorijama i spremite ga nakon upotrebe.
- Aparat je izrađen u skladu sa važećim nemačkim i evropskim standardima za električnu energiju, kao i propisima u vezi sprečavanja smetnji radio signala.
- Nivo buke: $L_c < 76$ dB (A)

Priključenje na električnu instalaciju

Proverite dali napon koji je naveden u podacima na natpisnoj tablici aparata odgovara naponu vaše kućne instalacije.

Priključni kabl

Ukoliko je priključni kabl oštećen treba ga zameniti odgovarajućim kablom, odnosno kompletom za navijanje kabla kog možete nabaviti u najbližem servisu Gorenja.

Zamenu oštećenog priključnog kabla sme obaviti isključivo preduzeće Gorenje, ovlašćeni servis

Gorenja, ili odgovarajuće stručno osposobljena lica.

Podaci o skladnosti sa evropskim standardima:

Proveravanjem ovog tipa aparata utvrđeno je da aparat odgovara narednim evropskim direktivama:

- 2014/35/EU
- 2014/30/EU
- 2009/125/ES
- 2011/65/EU

Ova oprema označena je u skladu s evropskom smernicom 2012/19/EU koja reguliše otpadnu električnu i elektronsku opremu (*Waste Electrical and Electronic Equipment - WEEE*). Smernica opredeljuje zahteve za sakupljanje i rukovanje otpadnom električnom i elektronskom opremom koji su na snazi u celoj Evropskoj Uniji.

Odlaganje istrošenog aparata i briga za životnu sredinu

Nakon završetka životnog veka aparata, ili kada imate nameru nabaviti novi aparat, vodite računa o zaštiti životne sredine.

Pokretanje i rukovanje radom aparata

Pre sklapanja ili rasklapanja nastavaka uvek izvucite utikač priključnog kabla iz utičnice električne instalacije. Pre nego što pokrenete rad aparata, proverite jesu li svi filteri pravilno namešteni.

MONTAŽA

- Skinite glavu aparata i izvadite pribor iz rezervoara odnosno posude (slika 1).
- Montirajte okretno točkice na dno usisivača (slika 2).
- Glavu naprave stavite nazad na rezervoar i zatvorite sklopive zatvarače (slika 3).
- Montaža pribora. Savitljivo crevo ugurajte u ulazni otvor za vazduh i obrnite ga u smeru »CLOSE« (zatvori) (slika 4).
- Sastavite produžnu sastavnu cev i priključite podnu četku (slika 5).
- Utikač priključnog kabla uključite u utičnicu i pokrenite rad aparata (slika 6).

SUVO USISAVANJE

Upozorenje: Za usisavanje fine prašine uvek koristite filtersku kesu. Proverite da li je posuda rezervoara suva, i je li mikro filter vrećica pravilno nameštena.

- Koristite univerzalnu podnu četku.
- Kada će se mikro filter kesa napuniti ovisi pre svega od prljavštine koju usisavate.
- Kada usisavate sitan prah, pesak i slično, kesicu će trebati češće zameniti.
- Kesu za prašinu i inače češće menjajte, da ne bi prsila ili se pokidala.

MOKRO USISAVANJE

Upozorenje: u ovom režimu nikad nemojte koristiti kesicu.

- Za usisavanje tečnosti koristite četku namenjenu za tečnost (slika 7).
- Kada se posuda napuni, plovak zatvara usisni otvor. Usisivač gubi usisnu snagu i počinje da radi na povećanom broju obrtaja. U tom slučaju rad aparata smesta isključite i ispraznite rezervoar.
- Vodite računa o tome da ispraznite posudu odnosno rezervoar pre nego što nivo usisane tečnosti dopre do oznake »MAX« na aparatu.
- Proverite da li je klizni zatvarač na dršci savitljivog creva za mehaničko upravljanje zatvoren (treba da pokriva ceo otvor).

FUNKCIJA IZDUVAVANJA

Ova se funkcija koristi za izduvavanje zraka. Izduvavanjem možemo jednostavno da oduvamo smeće ili lišće iz sakrivenih ili teže dostupnih predela.

- Skinite poklopac izlaznog sunder filtera. Nakon toga uglavite savitljivo crevo u otvor aparata. Aparat je sada spreman za izduvavanje (slika 8).
- **Upozorenje:** nakon završetka izduvavanja skinite crevo i vratite nazad filter i poklopac (rešetku ispuha).

ZAVRŠETAK RADA

- Zaustavite rad aparata i izvucite utikač električnog kabla iz zidne utičnice (slika 9).
- Skinite glavu aparata i ispraznite rezervoar (slika 10).
- Mrežni priključni kabl namotajte na aparat. Takođe pospremite sve nastavke koje ste koristili (slika 11).

Održavanje

Redovito menjajte kesicu kako je to navedeno u uputstvima za suvo usisavanje.

Za optimalno funkcionisanje vašeg usisivača preporučujemo i redovitu zamenu filtera.

Ulazni HEPA filter (ispred motora) i sunder mrežica na plovku nalaze se u glavi naprave (slika 12 – 1./2./3.). Izlazni sunder filter namešten je na poklopcu (rešetka ispuha) na glavi naprave (slika 12 – 4.5.).

Upozorenje: kod zamene filtera treba biti naročito pažljiv da precizno i pravilno sastavite nazad sve pripadajuće komponente.

Čišćenje i nega aparata

Aparat isključite i izvucite priključni kabl iz utičnice.

Usisivač i plastični pribor očistite mekom krpom i blagim sredstvom za čišćenje plastike.

Rezervoar i plastični pribor po potrebi isperite vodom i dobro osušite pre daljnje upotrebe.

Aparat i priključni kabl nemojte nikad potapati ili uranjati u vodu ili bilo koju drugu tečnost.

Spremanje

Parkirni sistem namenjen je odlaganju creva/podne četke tokom kraćih prekida u radu. U tom slučaju nosač podne četke ugurajte u parkirni otvor na aparatu.

ŽIVOTNA SREDINA

Nakon završetka životnog veka aparat nemojte baciti zajedno s ostalim domaćim otpacima, nego ga predajte na službeno sabirno mesto za recikliranje takvih aparata. Time ćete doprineti očuvanju okoline.

GARANCIJA I SERVIS

Za bilo kakve informacije ili u slučaju problema u korišćenju aparata obratite se telefonski pozivnom Centru za pomoć korisnicima Gorenje u vašoj državi (spisak telefonskih brojeva naći ćete u međunarodnom garantnom listu). Ukoliko u vašoj državi nema takvog centra, obratite se lokalnom prodavcu proizvoda Gorenja, ili na odeljenje malih kućanskih aparata Gorenje.

Aparat je namenjen samo za ličnu upotrebu!

GORENJE
VAM ŽELI MNOGO UŽITAKA PRILIKOM
UPOTREBE VAŠEG USISIVAČA

Опис на правосмукалката

1. Контејнер
2. Отвор за црево
3. Прекинувач за вклучување/исклучување
4. Место за струјниот кабел
5. Рачка
6. Копче за јачина на работа
7. Струен кабел со утичница
8. Горен дел (куќиште на моторот) со отвор за приклучување на црево
9. Место за приклучоци и цевки
10. Тркалца
11. Флексибилно црево
12. Дводелна цевка
13. Четка за под
14. Приклучок за чистење со течност
15. Место за два приклучока
16. Кеса за микрофилтер
17. ХЕПА филтер
18. Мрежичка за пена
19. Издувен филтер со пена

ВАЖНИ БЕЛЕШКИ И ПРЕДУПРЕДУВАЊА

При користење на правосмукалката, секогаш следете ги следните основни безбедносни мерки:

- Внимателно прочитајте го ова упатство и користете го апаратот исклучиво во согласност со ова упатство. Чувајте го упатството за идна употреба.
- Апаратот не смеат да го употребуваат деца или лица со нарушени физички или психолошки способности или лица без искуство и знаење, освен доколку тие лица не се под надзор или им е даден совет од лице кое е одговорно за нивната безбедност. Не дозволувајте им на децата да си играат со апаратот.

- Не дозволувајте им на децата да го користат апаратот како играчка. Не оставајте го во близина на деца и чувајте го надвор од нивниот дофат.
- Овој апарат може да го користат деца на возраст од 8 години и повеќе, како и лица со намалени физички, сетилни или ментални способности или лица без искуство или знаење, доколку истите се под надзор во текот на користењето на апаратот или доколку им се дадени релевантни упатства во врска со користењето на истиот на безбеден начин и доколку ги разбираат опасностите.
- Децата треба да бидат под надзор додека го користат апаратот; не дозволувајте им на деца да си играат со него. Деца не треба да го чистат или да го одржуваат апаратот, освен доколку не се постари од 8 години и тоа го прават под надзор.
- **Внимание:** пред употреба на апаратот, внимателно склопете ги сите негови делови.
- Не оставајте ја правосмукалката вклучена во штекер. Не оставајте ја без надзор. По употребата и пред да ја чистите, исклучете ја од струја.
- Апаратот е наменет за лична употреба и не ги исполнува

барањата за индустриска употреба.

- Користете го апаратот исклучиво со деловите препорачани од производителот.
- Не употребувајте го доколку е испуштен на земја, доколку е оштетен, доколку сте го чувале надвор, на отворено, или доколку ви паднал на земја или сте го потопиле во вода.
- Не преместувајте ја правосмукалната низ собата така што ќе ја влечете за струјниот кабел или за цревето за чистење. Заштитете го струјниот кабел од жешки површини и други можни оштетувања.
- Никогаш не исклучувајте го апаратот од струја со тегнење на струјниот кабел.
- Не допирајте ги апаратот, струјниот кабел или утичницата со влажни раце.
- Не ставајте предмети во отворите за проток на воздух на апаратот.
- Внимавајте во отворите за проток на воздух да нема прашина, влакна или друга нечистотија што може да ги зачепи, да го намали протокот на воздух и да ја намали јачината на вшмукувањето.
- Внимавајте косата, лабавите делови од облеката, прстите или други делови од телото да не дојдат во контакт со отворите за проток на воздух или со подвижните делови на апаратот.
- За да спречите повреда, не приближувајте го цревето за чистење и приклучоците до вашата глава, лицето и телото додека апаратот работи.
- Пред да го исклучите апаратот од струја, исклучете го со помош на копчето.
- Бидете посебно внимателни кога чистите скали.
- Не употребувајте го апаратот со несоодветни приклучоци или продолжни кабли.
- Никогаш не користете го апаратот без филтер за издувен воздух или без филтер за заштита на моторот.
- Никогаш не користете ја правосмукалната за чистење пепел или земја, за вакуумско чистење остатоци од горење или тлеење дрво, отпушоци, кибрити и сл.
- Не користете го апаратот за собирање прашина од тонери или слични материјали.
- Не користете го апаратот за чистење градежен материјал (како што е ситен песок, вар, цементен прав, итн.). Доколку го соберете со правосмукалната, градежниот материјал може да го оштети.
- Не користете средства за полирање, за чистење стакло или повеќенаменски средства за

- чистење. Никогаш не потопувајте го апаратот во вода.
- Одредени супстанции може да формираат експлозивни гасови или смеси кога ќе се помешаат во воздух или летаат низ него. Затоа, никогаш не вшмукувајте експлозивни или запаливи гасови, течности или прав, неразредени јаки киселини или алкални раствори, органски раствори како бензин, ацетон, нафта за домаќинство, разредувачи на боја, итн., или реактивна метална прашина во комбинација со јаки алкални или киселински средства за чистење.
 - Секогаш исклучувајте го апаратот пред да го приклучите или пред да ги извадите цевката, цревото или приклучоците.
 - Во случај на подолга употреба, одмотајте најмалку две третини од струјниот кабел, за да спречите прегревање и оштетување.
 - При користење на правосмукалката неколку последователни часа, одмотајте го струјниот кабел до крај.
 - Во случај на истекување на течност, веднаш исклучете го апаратот и извадете го кабелот од штекер.
 - Заштитете ја правосмукалката од дожд. Не чувајте ја надвор, на отворено. Чувајте ја на суво место, на затворено. По употреба, вратете ја на место.

- Апаратот е во согласност со важечките германски и европски стандарди за регулатива за електрична струја и за радио интерференции.
- Ниво на бучава: $L_c < 76 \text{ dB (A)}$

Приклучување во струја

Проверете дали напонот наведен на плочката од производителот одговара на напонот во вашата струјна мрежа.

Струен кабел

Ако струјниот кабел е оштетен, заменете го со соодветен кабел или со уред за намотување кабел набавен од најблискиот сервисен центар на Горење. Ако кабелот е оштетен, може да го замени само Горење, сервис овластен од Горење или соодветно обучен професионалец.

Сообразност со европските стандарди

Тестовите што се направени потврдија дека апаратот е во сообразност со следните европски директиви:

- 2014/35/EU
- 2014/30/EU
- 2009/125/EC
- 2011/65/EU

Оваа опрема е во сообразност со европската Директива 2012/19/EC за електричен и електронски отпад - WEEE. Во Директивата се наведени барањата за собирање и управување со електричен и електронски отпад, кои се на сила во целата Европска унија.

Одлагање на апаратот и животната средина

Доколку сакате да го замените апаратот или доколку повеќе не ви е потребен, имајте ја предвид животната средина и начините на кои може да се заштити.

Вклучување и работа

Пред да ги приклучите или да ги извадите приклучоците, секогаш вадете го кабелот од штекер. Пред да го вклучите апаратот,

проверете дали сите филтри се правилно наместени.

СКЛОПУВАЊЕ

- Извадете го горниот дел на апаратот (куќиштето за моторот) и извадете ги приклучоците од контејнерот. (Слика 1).
- Прикачете ги тркалцата за долниот дел од правосмукалката. (Слика 2)
- Вратете го горниот дел од апаратот (куќиштето за моторот) на неговото место и затворете ги затворачите-штипки. (Слика 3)
- Поврзување на приклучоците. Поврзете го флексибилното црево на отворот и завртете го во насока „ЗАТВОРИ“ (“CLOSE”). (Слика 4)
- Составете ја дводелната цевка и прикачете ја четката за подот. (Слика 5)
- Приклучете го струјниот кабел во струја и вклучете го апаратот. (Слика 6)

СУВО ЧИСТЕЊЕ

Белешка: Секогаш користете ја кесата за филтер кога чистите прашина. Проверете дали контејнерот е сув и дали кесата за микрофилтер е прописно ставена на место.

- Користете ја универзалната четка за под.
- Колку бргу кесата со микрофилтер ќе се наполни, зависи од нечистотијата што ја чистите.
- Кога чистите прашина, песок, итн., кесата треба да се менува почесто.
- Менувајте ја кесата почесто за да не се скине.

ВЛАЖНО ЧИСТЕЊЕ

Белешка: Никогаш не користете вреќа.

- За собирање течности, користете го приклучокот за вшмукување течности. (Слика 7)
- Доколку контејнерот е полн, пената автоматски ќе го затвори отворот за вшмукување. Апаратот нема да има сила да вшмукува и ќе работи со повеќе вртежи во минута. Веднаш исклучете го апаратот и испразнете го контејнерот.
- Проверете дали контејнерот е испразнет пред нивото на собрана течност во контејнерот да ја достигне ознаката МАКСИМУМ (MAX).
- Проверете дали е затворен лизгачот на дршката на флексибилното црево за механичко прилагодување на протокот на

воздух (отворите треба да бидат затворени).

ДУВАЛКА

Користете ја оваа функција за да оддувате работи. Со оваа функција, лесно ќе ги оддувате лисјата или хартиите од места што се тешко достапни.

- Извадете го капакот на издувниот филтер за пена. Потоа, прикачете го флексибилното црево на издувниот отвор. Апаратот е подготвен за функцијата дување. (Слика 8)
- **Белешка:** По дувањето, извадете го црево и вратете ги филтерот и капакот на (издувниот) филтер.

ПО УПОТРЕБА

- Исклучете го апаратот и извадете го кабелот од струја. (Слика 9)
- Извадете го горниот дел на апаратот (куќиштето за моторот) и испразнете го контејнерот. (Слика 10)
- Намотајте го струјниот кабел околу апаратот.
- Ставете ги сите приклучоци на местото за приклучоци на апаратот. (Слика 11)

Одржување

Менувајте ја кесата на редовни интервали, како што е наведено во упатството за суво чистење.

За оптимално работење на вашата правосмукалка, препорачуваме и редовно менување на филтрите.

ХЕПА филтерот (филтер за заштита на моторот, кој се става пред моторот) и мрежата за пена се лоцирани на горниот дел од апаратот (куќиштето на моторот). (Слики 12 - 1. / 2. / 3.)

Издувниот филтер за пена е сместен на (издувниот) капак на горниот дел од апаратот (куќиштето на моторот). (Слики 12 - 4. / 5.)

Белешка: При замена на филтрите, внимавајте прецизно и правилно да ги вратите сите компоненти на нивното место.

Чистење и грижа за апаратот

Исклучете го апаратот и извадете го кабелот од штекер.

Правосмукалката и приклучоците чистете ги со помош на мека крпа и благи средства за чистење пластика.

Доколку е потребно, исплакнете го контејнерот и пластичните приклучоци со вода и исушете ги пред натамошна употреба. Никогаш не потопувајте го кабелот за струја во вода или во друга течност.

Паркирање

Системот за паркирање е наменет само за привремено држење на цевката или на четката за под, за време на кратки паузи во текот на употребата. Во таков случај, ставете го држачот на четката за под во отворот за „паркирање“ на апаратот.

ЖИВОТНА СРЕДИНА

На крајот од векот на употреба на апаратот, не фрлајте го со обичното ѓубре од домаќинството. Однесете во овластен центар за рециклирање. Така помагаат да се зачува животната средина.

ГАРАНЦИЈА И ПОПРАВКИ

За повеќе информации или во случај на проблеми, ве молиме контактирајте го центарот за повици на Горење во вашата земја (на меѓународната гаранција се наведени телефонските броеви). Доколку во вашата земја нема таков центар, ве молиме контактирајте го локалниот дилер на Горење или службата за мали апарати за домаќинство на Горење.

Само за лична употреба!

**ГОРЕЊЕ ВИ ПОСАКУВА МНОГУ
ЗАДОВОЛСТВО ВО КОРИСТЕЊЕТО НА
ВАШАТА ПРАВОСМУКАЛКА.**

Description of the vacuum cleaner

1. Container
2. Suction port
3. On/off switch
4. Power cord storage slot
5. Handle
6. Suction power setting switch
7. Power cord with power plug
8. Upper part (motor housing) with a snap lock
9. Storage bay for attachments and tubes
10. Wheels
11. Flexible hose
12. Two-part tube
13. Floor brush
14. Liquid suction attachment
15. 2 in 1 angle attachment
16. Microfilter bag
17. Inlet HEPA filter
18. Foam net
19. Exhaust foam filter

IMPORTANT NOTES AND PRECAUTIONS

When using the vacuum cleaner always observe the following basic safety precautions:

- Carefully read this instruction manual and only use the appliance in accordance with the instructions herein. Keep these instructions for future reference.
- The appliance should not be used by children or persons with impaired physical or psychological skills, or persons with lacking experience and knowledge, unless such persons are supervised or provided advice by a person responsible for their safety. Do not let children play with the appliance.
- Do not let children use the appliance as a toy. Do not leave the

appliance near children and keep it out of reach of children.

- This appliance may be used by children aged 8 years and above and by persons with reduced physical, sensory or mental capabilities or lack of experience and knowledge, if they are supervised during the use of the appliance or if they have been provided relevant instructions regarding the use of the appliance in a safe way and if they understand the hazards involved.

Keep children under supervision while they use the appliance and make sure they do not play with it.

Children should not perform any cleaning or maintenance tasks on the appliance, unless they are older than 8 years and do so under supervision.

- **Attention:** before using the appliance, carefully assemble all of its parts.
- Do not leave the vacuum cleaner when it is plugged into power mains. Do not leave the appliance unattended. After use and before maintenance tasks, unplug the appliance from the power mains.
- This appliance is intended for personal use and it does not meet the requirements for industrial application.

- Only use the appliance with the parts recommended by the manufacturer.
- Do not use the appliance if it has been dropped, if it is damaged, if it has been kept outdoors, or if it has been dropped or immersed in a liquid.
- Do not move the vacuum cleaner across the room by pulling by the power cord or the suction hose. Protect the power cord from hot surfaces and any other damage. Do not kink the power cord.
- Never unplug the appliance by pulling on the power cord.
- Do not touch the appliance, the power cord, or the power plug with wet hands.
- Do not insert any objects into the appliance vents.
- Keep the vents free from dust, hair or any other impurities that could clog the vents, decrease the airflow and reduce suction power.
- Make sure your hair, loose parts of your garments, fingers or other parts of the body do not come into contact with the vents or moving parts of the appliance.
- To prevent injury, do not bring the suction tube and attachments close to your head, your face, and your body during appliance operation.
- Switch off the appliance before unplugging it.
- Be extra careful when cleaning stairs.
- Do not use the appliance with an unsuitable attachment or extension.
- Never use the appliance without an exhaust air filter or the motor protection filter.
- Never use the vacuum cleaner to clean ashes or soot, for vacuum cleaning burning or smouldering particles or wood chips, cigarette butts, matches etc.
- Do not use the appliance to vacuum toner dust or similar materials.
- Do not use the appliance to vacuum construction material (such as fine sand, lime, cement powder etc.). If picked up by the vacuum cleaner, construction material can damage the appliance.
- Do not use polishing agents, glass cleaners or multi-purpose cleaners. Never submerge the appliance in water.
- Some substances can form explosive fumes or mixtures when mixed with or swirling in air. Therefore, never vacuum explosive or combustible gases, liquids, or dust; non-diluted strong acids or lye; organic solvents like gasoline, acetone, heating oil, paint thinners etc.; or reactive metal dust in combination with strong alkaline or acid cleaners.
- Always switch off the appliance before attaching or replacing the suction tube, suction hose or attachments.
- In case of extended use, unwind at least 2/3 of the power cord to prevent overheating and damage.

- When using the vacuum cleaner for several consecutive hours, fully unwind the power cord.
- In case of a liquid leak, immediately switch off the appliance and unplug the power cord.
- Protect the vacuum cleaner from rain. Do not store it outdoors. Keep the appliance in dry places indoors. Store the appliance after use.
- The appliance complies with the effective German and European standards regarding electricity and radio interference regulations.
- Noise level: Lc < 76 dB (A)

Connecting to the power mains

Make sure the voltage data specified on the rating plate correspond to the voltage in your power mains.

Power cord

If the power cord is damaged, replace it with a suitable cord or a cord winding device/assembly sourced from the nearest Gorenje service centre. If the power cord is damaged, it may only be replaced by Gorenje, Gorenje's authorized service and repair centre, or an adequately trained professional.

Compliance with the European standards

A test of this appliance has confirmed compliance with the following European directives:

- 2014/35/EU
- 2014/30/EU
- 2009/125/EC
- 2011/65/EU

This equipment is labelled in compliance with the European Directive 2012/19/EC on waste electric and electronic equipment – WEEE. The Directive specifies the requirements for collection and management of waste electric and electronic equipment effective in the entire European Union.

Appliance disposal and the environment

If you find you wish to replace your appliance or that you no longer need it, consider the environment and ways to protect it.

Start-up and operation

Before attaching or removing the attachments, always unplug the power cord from the power outlet. Before switching on the appliance, make sure all filters are correctly installed.

ASSEMBLY

- Remove the appliance upper part (motor housing) and remove the accessories from the container. (Figure 1)
- Attach the wheels to the bottom of the vacuum cleaner. (Figure 2)
- Place the appliance upper part (motor housing) over the container and close the snap locks. (Figure 3)
- Connecting the attachments. Connect the flexible hose to the suction port and rotate it in the "CLOSE" direction. (Figure 4)
- Assemble the two-part tube and connect the floor brush. (Figure 5)
- Plug in the power cord and switch on the appliance. (Figure 6)

DRY VACUUM CLEANING

Note: Always use a filter bag when vacuum cleaning fine dust. Make sure the container is dry and that the microfilter bag is correctly in place.

- Use the universal floor brush.
- How quickly the microfilter bag will fill up depends on the dirt you are vacuum cleaning.
- When vacuum cleaning fine dust, sand etc., the bag should be replaced more frequently.
- Change the bag more frequently to prevent it from tearing.

WET VACUUM CLEANING

Note: Never use a bag.

- To vacuum clean liquids, use the liquid suction attachment. (Figure 7)
- If the container is full, the float will automatically close the suction port. The appliance will have no suction power and it will operate at a higher rpm rate. Immediately switch off the appliance and empty the container.

- Be sure to empty the container before the level of liquid sucked into the container reaches the MAX marking.
- Make sure the slider on the flexible hose handle for mechanical airflow adjustment is closed (the vents should be closed).

BLOWER FUNCTION

Use this function for blowing. Blower function makes it easy to blow away litter or leaves from hard-to-reach places.

- Remove the exhaust foam filter cover. Then, attach the flexible hose to the exhaust port. The appliance is now ready for blowing. (Figure 8)
- **Note:** After blowing, remove the hose, and replace the filter and filter cover (exhaust grille).

AFTER USE

- Switch off and unplug the appliance. (Figure 9)
- Remove the upper part (motor housing) and empty the container. (Figure 10)
- Wind the power cord around the appliance. Store all attachments using the storage bay on the appliance. (Figure 11)

Maintenance

Replace the bag at regular intervals, as specified in dry vacuum cleaning instructions.

For optimum operation of your vacuum cleaner, we also recommended regularly replacing the filters.

The inlet HEPA filter (motor protection filter, fitted before the motor) and the foam net on the float are located in the appliance upper part (motor housing) (Figure 12 – 1. / 2. / 3.).

Exhaust foam filter is located on the cover (exhaust grille) on the appliance upper part (motor housing) (Figure 12 – 4. / 5.).

Note: When replacing the filters, make sure you accurately and correctly reassemble all components.

Cleaning and care for the appliance

Switch off the appliance and unplug the power cord.

Clean the vacuum cleaner and attachments using a soft cloth and a mild plastics cleaner.

If necessary, rinse the container and plastic attachments with water, and dry them before further use.

Never submerge the appliance or the power cord in water or any other liquid.

Parking

The park system is intended for temporarily holding the tube or floor brush for brief pauses during use. In such case, insert the floor brush holder into the parking groove on the appliance.

ENVIRONMENT

At the end of the appliance's useful life, do not discard it with common household waste. Take it to an authorized recycling centre. This will help preserve the environment.

WARRANTY AND REPAIR

For more information or in case of problems, please contact the Gorenje Call Centre in your country (phone number listed in the International Warranty Sheet). If there is no such centre in your country, please contact the local Gorenje dealer or Gorenje's small domestic appliance department.

For personal use only!

**GORENJE WISHES YOU
A LOT OF PLEASURE USING YOUR
VACUUM CLEANER.**

Descrierea aspiratorului

1. Recipient
2. Orificiu aspirare
3. Buton on/off
4. Loc stocare cablu de alimentare
5. Mâner
6. Buton setare putere de aspirare
7. Cablu de alimentare cu ștecher
8. Partea superioară (carcasă motor) cu sistem de blocare
9. Loc de stocare a accesoriilor și țevilor
10. Roți
11. Furtun flexibil
12. Țeavă din două bucăți
13. Perie pentru podea
14. Accesoriu aspirare lichide
15. Accesoriu 2 în 1 colț
16. Sac cu microfiltru
17. Filtru admisie HEPA
18. Rețea spumă
19. Filtru evacuare din spumă

MĂSURI DE SIGURANȚĂ IMPORTANTE

Ori de câte ori utilizați aspiratorul, trebuie să respectați măsurile de siguranță fundamentale:

- Citiți cu atenție manualul de instrucțiuni și utilizați aparatul numai în conformitate cu aceste instrucțiuni. Păstrați aceste instrucțiuni pentru consultări viitoare.
- Acest aparat nu trebuie utilizat de copii sau persoane cu deficiențe fizice sau psihologice sau de persoane lipsite de experiență și cunoștințe, cu excepția cazului în care sunt supravegheați sau instruiți de către o persoană responsabilă de siguranța lor. Nu lăsați copiii să se joace cu aparatul.
- Nu lăsați copiii să utilizeze acest aparat ca jucărie. Nu lăsați aparatul

în apropierea copiilor și țineți-l departe de copii.

- Acest aparat poate fi utilizat de copii cu vârsta peste 8 ani și de persoane cu capacități fizice, senzoriale sau mentale reduse sau lipsite de experiență și cunoștințe, doar dacă sunt supravegheați în timpul utilizării aparatului sau au fost instruiți cu privire la utilizarea aparatului într-o manieră sigură și dacă înțeleg riscurile implicate.

Copiii trebuie supravegheați în timpul utilizării aparatului și trebuie să vă asigurați că nu se joacă cu acesta.

Copiii nu ar trebui să desfășoare activități de curățare sau întreținere a aparatului, decât dacă au vârsta peste 8 ani și fac acest lucru sub supraveghere.

- **Atenție:** Înainte de utilizarea aparatului, asamblați cu grijă toate părțile acestuia.
- Nu lăsați aparatul în timp ce este conectat la priza de curent. Nu lăsați aparatul nesupravegheat. Scoateți aparatul din priză după utilizare sau atunci când efectuați operațiuni de întreținere.
- Acest aparat este destinat uzului casnic și nu îndeplinește cerințele pentru utilizarea industrială.
- Folosiți aparatul numai cu piesele recomandate de producător.
- Nu utilizați aparatul dacă acesta a fost scăpat pe jos, dacă este

- deteriorat, a fost lăsat afară sau dacă a căzut într-un lichid.
- Nu transportați aspiratorul prin cameră trăgând de cablul de alimentare sau de furtunul de aspirare. Protejați cablul de alimentare de suprafețele încinse sau de alte deteriorări. Nu înnodeați cablul de alimentare.
 - Nu trageți de cablul de alimentare pentru a scoate aparatul din priză.
 - Nu atingeți aparatul, cablul de alimentare sau ștecherul dacă aveți mâinile ude.
 - Nu introduceți niciun obiect în orificiile aparatului.
 - Mențineți orificiile libere de praf, păr sau alte impurități ce ar putea înfunda orificiile, scădea fluxul de aer sau reduce puterea de aspirare.
 - Asigurați-vă că părul, hainele largi, degetele sau alte părți ale corpului nu intră în contact cu orificiile sau componentele mobile ale aparatului.
 - Pentru a preveni rănile, nu țineți țeava de aspirare și accesoriile aproape de capul, fața sau corpul dumneavoastră în timpul funcționării aparatului.
 - Opriți aparatul înainte de a-l scoate din priză.
 - Acordați o atenție deosebită atunci când curățați scările.
 - Nu utilizați aparatul cu accesorii sau extensii necorespunzătoare.
 - Nu utilizați niciodată aparatul fără un filtru de evacuare a aerului sau fără filtrul de protecție a motorului.
 - Nu utilizați niciodată aspiratorul pentru a curăța cenușa sau funinginea, pentru a aspira particule sau rumeguș arzând sau fumegând, țigări nestinse, chibrituri etc.
 - Nu utilizați aparatul pentru a aspira praful de cerneală sau materiale similare.
 - Nu utilizați aparatul pentru a aspira materiale de construcție (precum nisip fin, var, praf de ciment etc.). Materialele de construcție absorbite de aspirator pot deteriora aparatul.
 - Nu folosiți agenți de lustruire, soluții de curățare geamuri sau soluții de curățare universale. Nu scufundați niciodată aparatul în apă.
 - Substanțele sinusoidale pot forma vapori sau mixturi explozive atunci când sunt amestecate cu sau se rotesc în aer. Prin urmare, nu aspirați niciodată gaze, lichide sau prafuri explozive sau combustibile; acizi puternici sau leșie nediluată; solvenți organici precum gazolina, acetona, păcura, diluanți pentru vopsea etc.; sau praf metalic reactiv în combinație cu soluții de curățare puternic alcaline sau acide.
 - Opriți întotdeauna aparatul înainte de a atașa sau înlocui țeava de aspirare, furtunul de aspirare sau accesoriile.
 - În caz de utilizare mai îndelungată, derulați cel puțin 2/3 din cablul de alimentare pentru a preveni supraîncălzirea și deteriorările.

- Atunci când utilizați aspiratorul timp de mai multe ore, derulați în totalitate cablul de alimentare.
- În caz de scurgere a unui lichid, opriți aparatul imediat și scoateți cablul din priză.
- Protejați aspiratorul de ploaie. Nu îl depozitați în aer liber. Păstrați aparatul în locuri uscate, în interior. Depozitați aparatul după utilizare.
- Aparatul respectă standardele germane și europene privind electricitatea și reglementările privind interferențele radio.
- Nivel de zgomot: $L_c < 76$ dB (A)

Acest echipament este marcat în conformitate cu Directiva europeană 2012/19/CE privind deșeurile de echipamente electrice și electronice - WEEE. Această Directivă specifică cerințele privind colectarea și gestionarea deșeurilor de echipamente electrice și electronice aplicabile la nivel european.

Eliminarea aparatelor și mediul înconjurător

Dacă vă decideți să schimbați aparatul sau dacă nu mai aveți nevoie de el, luați în considerare măsurile de protecție a mediului înconjurător.

Pornirea și funcționarea

Scoateți întotdeauna cablul de alimentare din priză înainte de a atașa sau îndepărta accesoriile. Înainte de a porni aparatul, asigurați-vă că toate filtrele sunt instalate corect

Conectarea la rețeaua de curent electric

Asigurați-vă că tensiunea specificată pe plăcuța de date a aparatului corespunde tensiunii rețelei dumneavoastră de alimentare cu curent electric.

Cablul de alimentare

În cazul în care cablul de alimentare este deteriorat, acesta trebuie înlocuit cu un cablu adecvat, sau un set de înfășurare a cablului, care poate fi achiziționat de la cel mai apropiat magazin Gorenje.

În cazul în care cablul de alimentare este deteriorat, acesta trebuie înlocuit întotdeauna de Gorenje, de un centru de service autorizat de Gorenje sau de personal calificat în domeniu.

Conformitatea cu standardele europene

O testare a acestui aparat a confirmat conformitatea cu următoarele directive europene:

- 2014/35/UE
- 2014/30/UE
- 2009/125/CE
- 2011/65/UE

ASAMBLAREA

- Îndepărtați partea superioară a aparatului (carcasa motorului) și îndepărtați accesoriile din recipient. (Figura 1)
- Atașați roțile în partea inferioară a aspiratorului. (Figura 2)
- Așezați partea superioară a aparatului (carcasa motorului) peste recipient și închideți sistemul de blocare. (Figura 3)
- Conectați accesoriile. Conectați furtunul flexibil la orificiul aspirare și rotiți-l în direcția "CLOSE". (Figura 4)
- Asamblați țeava din două bucăți și conectați peria pentru podea. (Figura 5)
- Conectați cablul de alimentare la priză și porniți aparatul. (Figura 6)

ASPIRARE USCATĂ

Notă: Utilizați întotdeauna un sac cu microfiltru atunci când curățați praful fin. Asigurați-vă că recipientul este uscat și că sacul cu microfiltru este așezat corect.

- Utilizați peria universală pentru podea.
- Viteza de umplere a sacului cu microfiltru depinde de mizeria pe care o aspirați.
- Atunci când se aspiră praf fin, nisip etc., sacul ar trebui înlocuit mai des.
- Schimbați sacul mai des pentru a preveni ruperea acestuia.

ASPIRARE UMEDĂ

Notă: Nu utilizați niciodată un sac.

- Pentru a aspira lichide, utilizați accesoriul de aspirare a lichidelor. (Figura 7)
- Dacă recipientul este plin, flotorul va închide automat orificiul de aspirare. Aparatul nu va avea puterea de aspirare și va funcționa la o rată rpm mai mare. Opriti imediat aparatul și goliți recipientul.
- Asigurați-vă că goliți recipientul înainte ca nivelul lichidului aspirat în recipient să atingă marcajul MAX.
- Asigurați-vă că este închis glisorul de pe mânerul furtunului flexibil pentru ajustarea mecanică a fluxului de aer (orificiile ar trebui să fie închise).

FUNCȚIA SUFLANTĂ

Utilizați această funcție pentru a sufla. Funcția suflantă face mai ușoară îndepărtarea murdăriei sau a frunzelor din locurile greu accesibile.

- Îndepărtați capacul filtrului de evacuare din spumă. Apoi, atașați furtunul flexibil la orificiul de evacuare. Acum aparatul este gata pentru suflat. (Figura 8)
- **Notă:** După suflare, îndepărtați furtunul, și înlocuiți filtrul și capacul filtrului (grilajul de evacuare).

DUPĂ UTILIZARE

- Închideți aparatul și scoateți-l din priză. (Figura 9)
- Îndepărtați partea superioară (carcasa motorului) și goliți recipientul. (Figura 10)
- Învârtiți cablul de alimentare în jurul aparatului. Depozitați accesoriile în locul de stocare din aparat. (Figura 11)

Întreținerea

Înlocuiți sacul la intervale regulate, așa cum este specificat în instrucțiunile de aspirare uscată.

Pentru funcționarea optimă a aspiratorului dumneavoastră, recomandăm și înlocuirea regulată a filtrelor.

Filtrul HEPA de admisie (filtrul de protecție a motorului, montat în fața motorului) și rețeaua spumă de pe flotor se găsesc în partea superioară a aparatului (carcasa motorului) (Figura 12 – 1. / 2. / 3.).

Filtrul de evacuare din spumă se află pe capacul (grilajul de evacuare) din partea superioară a

aparatului (carcasa motorului) (Figura 12 – 4. / 5.)

Notă: Atunci când înlocuiți filtrele, asigurați-vă că reasamblați toate componentele cu precizie și în mod corect.

Curățarea și întreținerea aparatului

Închideți aparatul și scoateți cablul de alimentare din priză.

Curățați aspiratorul și accesoriile cu o cârpă moale și cu un detergent neutru pentru plastice. Dacă este necesar, clătiți cu apă recipientul și accesoriile din plastic, și uscați-le înainte de a le folosi din nou.

Nu scufundați niciodată aparatul sau cablul de alimentare în apă sau în oricare alt lichid.

Parcare

Sistemul de parcare este destinat pentru sprijinirea temporară a țevii sau a periei pentru pauze scurte în timpul utilizării. În acest scop vă rugăm să introduceți suportul periei pentru podea în suportul de parcare de pe aparat.

MEDIUL ÎNCONJURĂTOR

Nu aruncați aparatul împreună cu deșeurile casnice atunci când acesta nu mai este utilizabil. Înmânați-l la un punct oficial de colectare pentru reciclare. Astfel ajutați la conservarea mediului.

GARANȚIE ȘI SERVICE

Dacă aveți nevoie de informații sau aveți o problemă, contactați Centrul Relații Clienți Gorenje din țara dumneavoastră (veți găsi numărul de telefon în broșura de garanție tradusă în mai multe limbi). Dacă nu există niciun Centru de Relații Clienți în țara dumneavoastră, mergeți la dealer-ul local Gorenje sau contactați Departamentul de Service al Aparatelor Domestice Gorenje.

Doar pentru uz casnic!

**GORENJE VĂ DOREȘTE
SĂ FOLOȘIȚI CU PLĂCERE
ASPIRATORUL.**

Popis vysavače

1. Nádoba
2. Sací port
3. Tlačítko On/off
4. Místo pro navinutí síťového kabelu
5. Rukojeť
6. Kolečko pro nastavení sacího výkonu
7. Síťový kabel se zástrčkou
8. Horní část (kryt motoru) se západkou
9. Odkládací místo pro nástavce a hubice
10. Kolečka
11. Flexibilní hadice
12. Dvoudílná trubice
13. Podlahový kartáč
14. Nástavec na tekutiny
15. Nastavitelný nástavec 2 v 1
16. Sáček s mikrofiltrem
17. Vstup HEPA filtru
18. Pěnová síť
19. Výstup s pěnového filtru

DŮLEŽITÁ UPOZORNĚNÍ A VÝSTRAHY

Během používání vysavače vždy dodržujte následující základní bezpečnostní opatření:

- Pečlivě si přečtěte tento návod k obsluze a spotřebič používejte pouze v souladu s tímto návodem. Tento návod si uschovejte.
- Spotřebič by neměly používat děti nebo osoby se sníženými fyzickými nebo psychickými schopnostmi nebo osobami bez zkušeností a znalostí, pokud tyto osoby nejsou pod dozorem nebo nebyly řádně instruovány osobou zodpovědnou za jejich bezpečí. Nedovolte dětem hrát si se spotřebičem.
- Nedovolte dětem používat spotřebič jako hračku. Spotřebič neuchovávejte v blízkosti dětí a uchovávejte jej mimo jejich dosah.

- Tento spotřebič smí používat děti starší 8 let a osoby se sníženými fyzickými, smyslovými nebo mentálními schopnostmi nebo osobami bez zkušeností či znalostí za předpokladu, že jsou během používání spotřebiče pod dozorem nebo pokud jim byly poskytnuty příslušné informace o bezpečném používání spotřebiče a pokud rozumí nebezpečí souvisejícím s jeho používáním

Při používání spotřebiče dětmi tyto mějte pod dozorem a ujistěte se, že se se spotřebičem nehrají.

Děti by neměly provádět jakékoliv úklidové činnosti pokud jsou mladší 8 let a pokud nejsou pod dozorem.

- **Upozornění:** před použitím spotřebiče pečlivě složte všechny jeho součásti.
- Vysavač neponechávejte zapojený do elektrické sítě. Spotřebič nenechávejte bez dozoru. Po použití a pře údržbou spotřebič odpojte od elektrické sítě.
- Tento spotřebič je určen pro osobní využití a není v souladu s požadavky na průmyslové použití.
- Spotřebič používejte pouze s příslušenstvím doporučeným výrobcem.
- Nepoužívejte spotřebič po jeho pádu, je-li poškozený, po jeho ponechání venku nebo pokud

- upadl či byl ponořen do tekutiny.
- Vysavač nepřemísťujte po pokoji taháním za síťový kabel nebo za sací hadici. Síťový kabel chraňte před horkými povrchy a jiným poškozením. Zabraňte vzniku uzlů na síťovém kabelu.
 - Spotřebič nikdy neodpojujte od sítě taháním za síťový kabel.
 - Nedotýkejte se spotřebiče, síťového kabelu nebo zástrčky mokřkými rukami.
 - Do ventilačních otvorů nezasouvejte žádné předměty.
 - Otvory uchovávejte čisté od prachu, vlasů či jiných nečistot, které by otvory mohly ucpat, snížit průtok vzduchu a snížit sací sílu.
 - Ujistěte se, že Vaše vlasy, volné svršky, prsty nebo jiné části těla nepřijdou do kontaktu s ventilačními otvory nebo pohyblivými částmi spotřebiče.
 - Pro zabránění zranění nepřibližujte sací trubici ke své hlavě, obličeji a tělu zatímco je spotřebič v provozu.
 - Před odpojením od sítě spotřebič vypněte.
 - Při čištění schodů dbejte zvýšené opatrnosti.
 - Spotřebič nepoužívejte s nevhodným příslušenstvím nebo nástavcem.
 - Spotřebič nikdy nepoužívejte bez vzduchového filtru nebo ochranného filtru motoru.
 - Nikdy nepoužívejte vysavač k vysání popela nebo sazí nebo pro luxování hořících nebo doutnajících částic nebo pilin, nedopalků, zápalek atd.
 - Spotřebič nepoužívejte k vysání prachu z tonerů nebo podobných materiálů.
 - Spotřebič nepoužívejte k vysání stavebního materiálu (např. jemného písku, vápna, cementového prachu atd.). Stavební materiál může po nasátí spotřebič poškodit.
 - Nepoužívejte leštidla, čističe skla nebo víceúčelové čističe. Spotřebič nikdy neponořujte do vody.
 - Jemné látky mohou vytvářet výbušné výpary nebo směsi při smíchání se vzduchem. Nikdy proto nevysávejte výbušné nebo hořlavé plyny, tekutiny nebo prach; neředěné silné kyseliny nebo louhy; organická rozpouštědla jako benzín, aceton, topný olej, ředidla atd.; nebo reaktivní kovový prach v kombinaci se silnými zásaditými či kyselými čističi.
 - Před osazením či výměnou sací trubice, sací hadice či nástavců vždy spotřebič vypněte.
 - V případě prodlouženého použití odmotejte alespoň 2/3 síťového kabelu, abyste zabránili přehřátí a poškození.
 - Při použití vysavače nepřetržitě po několik hodin odmotejte celou délku síťového kabelu.
 - V případě úniku tekutiny okamžitě spotřebič vypněte a odpojte od elektrické sítě.
 - Vysavač chraňte před deštěm. Neuchovávejte jej venku. Uchovávejte spotřebič na suchém

místě. Spotřebič po použití uschovejte.

- Spotřebič je v souladu s platnými německými a evropskými normami vztahujícími se na omezení rušení elektrinou a rádiem.
- Úroveň hluku: $L_c < 76$ dB (A)

Zapojení do elektrické sítě

Ujistěte se, že údaje o napětí uvedené na štítku souhlasí s napětím ve vaší síti.

Sítový kabel

Pokud je síťový kabel poškozený nahraďte jej vhodným kabelem nebo navijecím zařízením/sadou z nejbližšího servisního střediska Gorenje.

Pokud je síťový kabel poškozený, může být vyměněn pouze společností Gorenje, autorizovaným servisem a opravnou Gorenje nebo řádně proškoleným odborníkem.

Soulad s Evropskými normami

Zkouška tohoto spotřebiče potvrdila soulad s následujícími Evropskými směrnicemi:

- 2014/35/EU
- 2014/30/EU
- 2009/125/ES
- 2011/65/EU

Tento spotřebič je označen v souladu s Evropskou směrnicí 2012/19/ES o odpadních elektrických a elektronických zařízeních – WEEE. Směrnice specifikuje požadavky na sběr a řízení odpadních elektrických a elektronických zařízení platné v celé Evropské unii.

Likvidace spotřebiče a životní prostředí

Pokud si přejete vyměnit svůj spotřebič nebo pokud jej již nepotřebujete, berte ohled na životní prostředí a jeho ochranu.

Spuštění a provoz

Před připojením nebo odpojením nastavců vždy odpojte síťový kabel ze sítě. Před zapnutím spotřebiče se ujistěte, že jsou správně nainstalovány filtry.

SESTAVENÍ

- Odstraňte horní část spotřebiče (kryt motoru) a vyjměte příslušenství z nádoby. (Obrázek 1)
- Osadte kolečka na spodní stranu vysavače. (Obrázek 2)
- Umístěte horní část (kryt motoru) na nádobu a uzavřete pomocí zámku. (Obrázek 3)
- Připojení příslušenství. Připojte flexibilní hadici na sací port a otočte jí směrem do pozice „CLOSE“. (Obrázek 4)
- Sestavte dvojitou trubici a osadte kartáč na podlahu. (Obrázek 5)
- Zapojte síťový kabel a spotřebič zapněte. (Obrázek 6)

SUCHÉ VYSÁVÁNÍ

Poznámka: Při vysávání jemného prachu vždy použijte sáček s filtrem. Ujistěte se, že je nádoba suchá a že je sáček s mikrofiltrem správně osazen.

- Použijte univerzální kartáč na podlahy.
- Rychlost naplnění sáčku s mikrofiltrem závisí na špíně, kterou vysáváte.
- Pokud vysáváte jemný prach atp., je nutné sáček měnit častěji.
- Pro zabránění protržení měňte sáček častěji.

MOKRÉ VYSÁVÁNÍ

Poznámka: Nikdy nepoužívejte sáček.

- Pro vysátí čistých tekutin použijte nástavec na tekutiny. (Obrázek 7)
- Pokud je nádoba plná, plovák automaticky uzavře sací port. Spotřebič nebude mít sací výkon a začne fungovat s vyššími otáčkami. Spotřebič pak okamžitě vypněte a vyprázdněte nádobu.
- Ujistěte se, že nádobu vyprázdníte dříve než nasátá tekutina dosáhne rysky MAX v nádobě.
- Ujistěte se, že posuvná část na flexibilní hadici upravující tok vzduchu je uzavřená (průduchy by měly být zavřeny).

FUNKCE FOUKÁNÍ

Tuto funkci použijte pro foukání. Funkce foukání se používá pro snadné odfouknutí odpadků nebo listí z obtížně dosažitelných míst.

- Odstraňte kryt pěnového filtru. Poté připojte flexibilní hadici k výfukovému otvoru.

Spotřebič je nyní připraven na foukání. (Obrázek 8)

- **Poznámka:** Po foukání sejměte hadici, osadte filtr a kryt filtru (výfukovou mřížku).

PO POUŽITÍ

- Spotřebič vypněte a odpojte ze sítě. (Obrázek 9)
- Sejměte horní část (kryt motoru) a vyprázdněte nádobu. (Obrázek 10)
- Síťový kabel omotejte kolem spotřebiče. Všechny nástavce umístěte na odkládací místo na spotřebiči. (Obrázek 11)

Údržba

Pravidelně měňte sáček tak, jak je uvedeno v pokynech pro suché vysávání.

Pro optimální funkci Vašeho vysavače doporučujeme pravidelnou výměnu filtrů.

Vstupní HEPA filtr (ochranný filtr motoru osazený před motorem) a pěnová síť jsou umístěny v horní části spotřebiče (kryt motoru) (Obrázek 12 – 1. / 2. / 3.).

Výfukový pěnový filtr je umístěný na krytu (výfuková mřížka) v horní části spotřebiče (kryt motoru) (Obrázek 12 – 4. / 5.)

Poznámka: Při výměně filtrů se ujistěte, že přesně a správně znovu sestavíte všechny komponenty.

Čištění a péče o zařízení

Spotřebič vypněte a odpojte síťový kabel.

Vysavač a nástavce očistěte pomocí měkkého hadříku a jemného čističe na plasty.

Je-li to nutné, opláchněte nádobu a plastové nástavce vodou a před dalším použitím je osušte.

Spotřebič nebo síťový kabel nikdy neponořujte do vody nebo jiné tekutiny.

Parkování

Parkovací systém je určen pro dočasné uchycení trubice nebo podlahového kartáče během krátkých přestávek. V takovém případě zasuňte držák kartáče do parkovací drážky na spotřebiči.

ŽIVOTNÍ PROSTŘEDÍ

Na konci životnosti spotřebiče jej nevyhazujte s běžným domovním odpadem. Spotřebič odveďte do autorizovaného recyklačního střediska. Tím pomáháte chránit životní prostředí.

ZÁRUKA A OPRAVY

Pro více informací nebo v případě potíží kontaktujte Call Centrum Gorenje ve Vaší zemi (telefonní číslo uvedené na mezinárodní záruce). Pokud ve Vaší zemi takové centrum není, prosím kontaktujte místního dealera Gorenje nebo oddělení malých domácích spotřebičů Gorenje.

Pouze pro osobní využití!

**GORENJE VÁM PŘEJE SPOUSTU RADOSTI
PŘI POUŽITÍ VAŠEHO VYSAVAČ.**

Opis vysávača

1. Nádoba
2. Nasávací otvor
3. Tlačidlo zapnutia/vypnutia
4. Drážka na uskladnenie napájacieho kábla
5. Rukoväť
6. Tlačidlo nastavenia sacieho výkonu
7. Napájací kábel so zástrčkou
8. Horná časť (kryt motora) s rýchlouzáverom
9. Odkladací priestor pre príslušenstvo a trubice
10. Koleska
11. Flexibilná hadica
12. Trubica z dvoch častí
13. Keľa na podlahu
14. Nadstavec na sanie tekutiny
15. Nastaviteľný nadstavec 2 v 1
16. Mikrofilter
17. HEPA filter
18. Penová sieťka
19. Odsávací penový filter

DÔLEŽITÉ POZNÁMKY A OPATRENIA

Pri používaní tohto vysávača vždy dodržiavajte nasledujúce základné bezpečnostné opatrenia:

- Pozorne si prečítajte tento návod na použitie a spotrebič používajte v súlade s pokynmi uvedenými v ňom. Tento návod si uchovajte pre potrebu do budúcnosti.
- Spotrebič nesmú používať deti alebo osoby s oslabenými fyzickými alebo psychologickými schopnosťami alebo nedostatkom skúseností a vedomostí, s výnimkou prípadov, keď sú pod dozorom alebo boli oboznámené s použitím spotrebiča osobou zodpovednou za ich bezpečnosť. Nenechávajte deti hrať sa so spotrebičom.

- Nedovoľte deťom, aby spotrebič používali ako hračku. Nenechávajte spotrebič pri deťoch a udržiavajte ho mimo ich dosahu.
- Tento spotrebič môžu používať deti od 8 rokov a osoby so zníženými fyzickými, vnemovými alebo mentálnymi schopnosťami alebo s nedostatkom skúseností a znalostí, ak majú počas používania pri sebe dozor alebo ak im boli poskytnuté príslušné pokyny ohľadom bezpečného používania spotrebiča a ak si uvedomujú možné riziká.

Počas používania spotrebiča by mali byť deti pod dozorom a mali by ste sa uistiť, že sa s ním nehrajú.

Deti by nemali spotrebič umývať ani vykonávať jeho údržbu, pokiaľ nemajú viac ako 8 rokov a nie sú pod dozorom.

- **Upozornenie:** pred použitím spotrebiča pozorne namontujte všetky jeho súčasti.
- Nenechávajte vysávač bez dozoru, keď je zapojený v elektrickej sieti. Nenechávajte spotrebič bez dozoru. Po použití a pred údržbou spotrebič odpojte z elektrickej siete.
- Tento spotrebič je určený na osobné použitie a nespĺňa požiadavky na použitie v priemysle.
- Spotrebič používajte len so súčasťami, ktoré odporúča jeho výrobca.

- Nepoužívajte spotrebič potom, ako vám spadol, v prípade, že je poškodený, bol nechaný v exteriéri alebo spadol či sa ponoril do tekutiny.
- Nepohybujte vysávačom po miestnosti tak, že ho budete ťahať za kábel alebo hadicu. Napájací kábel chráňte pred horúcimi povrchmi alebo iným zdrojom poškodenia. Napájací kábel nezauzlíte.
- Nikdy neodpájajte spotrebič tak, že budete ťahať napájací kábel.
- Nedotýkajte sa spotrebiča, napájacieho kábla alebo zástrčky mokrými rukami.
- Do ventilov a otvorov spotrebiča nekladajte žiadne predmety.
- Ventily udržiavajte bez prachu, vlasov alebo iných nečistôt, ktoré by ich mohli upchať, znížiť prietok vzduchu a zmenšiť sací výkon.
- Dajte pozor, aby vaše vlasy, voľné oblečenie, prsty alebo iné časti tela neprišli do kontaktu s ventilmi alebo pohyblivými časťami spotrebiča.
- Aby ste predišli zraneniu, nedávajte si počas používania sáciu trubicu a príslušenstvo blízko ku hlave, tvári a vášho tela.
- Pred odpojením spotrebiča zo siete ho vypnite.
- Pri vysávaní schodov buďte obzvlášť opatrní.
- Nepoužívajte spotrebič s nevhodným príslušenstvom alebo nadstavcom.
- Nikdy nepoužívajte spotrebič bez odsávacieho filtra alebo filtra na ochranu motora.
- Nikdy nepoužívajte vysávač na vysávanie popola alebo sadze, horľavých alebo tlejúcich častíc alebo pilín, cigariet, zápaliak a pod.
- Nepoužívajte spotrebič na vysávanie tonera alebo podobných materiálov.
- Nepoužívajte spotrebič na vysávanie stavebného materiálu (ako napríklad jemného piesku, vápna, cementu a pod.). Ak do spotrebiča vsajete stavebný materiál, môže ho to poškodiť.
- Nepoužívajte leštiace prostriedky, prostriedky na čistenie skla alebo viacúčelové čistiace prostriedky. Spotrebič nikdy neponárajte do vody.
- Keď sa niektoré látky zmiešajú so vzduchom alebo sa v ňom rozvíria, môžu vytvárať výbušné výpary alebo zmesi. Preto nikdy nevysávajte výbušné alebo horľavé plyny, kvapaliny ani prach; neriedené silné kyseliny alebo lúhy; organické rozpúšťadlá ako benzín, acetón, vykurovací olej, riedidlá na farbenie atď.; alebo reaktívny kovový prach v kombinácii so silnými alkalickými čistiacimi prostriedkami alebo prostriedkami na báze kyseliny.
- Pred pripojením alebo výmenou sacej trubice, nasávacej hadice alebo príslušenstva vždy vypnite spotrebič.

- V prípade častejšieho používania odvíjajte minimálne 2/3 napájacieho kábla, aby ste predišli prehriatiu a poškodeniu.
- Pri používaní vysávača niekoľko hodín po sebe úplne odviňte napájací kábel.
- V prípade úniku tekutiny okamžite vypnite spotrebič a odpojte napájací kábel.
- Vysávač chráňte pred dažďom. Neskladujte ho v exteriéri. Spotrebič uchovávajte na suchom mieste v interiéri. Po použití spotrebič odložte.
- Spotrebič je v súlade s platnými nemeckými a európskymi normami týkajúcimi sa elektriny a nariadeniami o rádiových frekvenciách a interferenciách.
- Hlučnosť: Lc < 76 dB (A)

Pripojenie do zdroja energie

Uistite sa, že údaje o napätí na typovom štítku sa zhodujú s napätím vašej elektrickej siete.

Napájací kábel

Ak je napájací kábel poškodený, vymeňte ho za vhodný kábel alebo zariadenie na navíjanie kábla z najbližšieho servisného strediska Gorenje.

V prípade poškodenia napájacieho kábla ho môže vymeniť len spoločnosť Gorenje, autorizovaný servis a opravovňa spoločnosti Gorenje alebo primerane vyškolený odborník.

Zhoda s európskymi normami

Skúška spotrebiča potvrdila zhodu s nasledujúcimi európskymi normami:

- 2014/35/EU
- 2014/30/EU
- 2009/125/EC
- 2011/65/EU

Tento spotrebič je označený podľa európskej smernice 2012/19/EU o odpade z elektrických a elektronických zariadení (OEEZ). Táto smernica vymedzuje požiadavky pre zber a nakladanie s odpadom z elektrických a elektronických zariadení platné pre celú Európu.

Likvidácia spotrebiča a životné prostredie

Ak chcete spotrebič vymeniť alebo ho už nepotrebuje, dbajte pri likvidácii na životné prostredie a jeho ochranu.

Zapnutie a použitie

Pred pripojením alebo odobratím nastavcov vždy odpojte napájací kábel zo siete. Pred zapnutím spotrebiča sa uistite, že sú všetky filtre správne namontované.

MONTÁŽ

- Otvorte hornú časť (kryt motora) a z nádoby vyberte príslušenstvo. (Obrázok 1)
- Pripojte kolieska na spodok vysávača. (Obrázok 2)
- Hornú časť (kryt motora) uložte na nádobu a zatvorte rýchlozávery. (Obrázok 3)
- Pripojte príslušenstvo. Flexibilnú hadicu pripojte k nasávaciemu otvoru a otočte ju do pozície „CLOSE“ („ZATVORENÉ“). (Obrázok 4)
- Trubicu z dvoch častí zostavte a napojte ju ku kefe na podlahu. (Obrázok 5)
- Napájací kábel zapojte do siete a spotrebič zapnite. (Obrázok 6)

SUCHÉ VYSÁVANIE

Poznámka: Pri vysávaní jemného prachu vždy použite filter. Uistite sa, že nádoba je suchá a mikrofilter je správne umiestnený.

- Použite univerzálnu kefu na podlahu.
- Ako rýchlo sa mikrofilter naplní, závisí od nečistôt, ktoré vysávate.
- Pri vysávaní jemného prachu, piesku a pod. by sa malo vrecko vymieňať častejšie.
- Vrecko vymieňajte častejšie, aby ste predišli jeho roztrhnutiu.

MOKRÉ VYSÁVANIE

Poznámka: Nikdy nepoužívajte vrecko.

- Na vysávanie tekutín používajte nastavtec na sanie tekutín. (Obrázok 7)

- Ak je nádoba plná, plavák automaticky zavrie nasávací otvor. Spotrebič nebude mať žiadny sací výkon a bude pracovať na vyšších otáčkach. Spotrebič okamžite vypnite a nádobu vyprázdňte.
- Uistite sa, že sa nádoba vyprázdni predtým, ako hladina tekutiny odsatej do nádoby dosiahne úroveň MAX.
- Uistite sa, že jazdec na rukoväti flexibilnej hadice pre nastavenie mechanického prúdenia vzduchu je zatvorený (mali by byť zatvorené ventily).

FUNKCIA FÚKANIA

Túto funkciu použite na fúkanie. Funkcia fúkania sa používa na odfúkavanie odpadu alebo listov z ťažko dostupných miest.

- Odstráňte kryt odsávacieho penového filtra. Následne pripojte flexibilnú hadicu k odsávaciemu otvoru. Spotrebič je teraz pripravený na použitie. (Obrázok 8)
- **Poznámka:** Po fúkaní hadicu odoberte a vložte naspäť filter a kryt filtra (odsávacia mriežka).

PO POUŽITÍ

- Spotrebič vypnite a odpojte zo siete. (Obrázok 9)
- Otvorte hornú časť (kryt motora) a vyprázdňte nádobu. (Obrázok 10)
- Napájací kábel obtočte okolo spotrebiča. Všetko príslušenstvo uložte do odkladacieho priestoru spotrebiča. (Obrázok 11)

Údržba

Vrečko vymieňajte v pravidelných intervaloch tak, ako je to opísané v pokynoch pre suché vysávanie.

Pre optimálnu prevádzku vysávača odporúčame pravidelne vymieňať filtre.

HEPA filter (filter na ochranu motora, ktorý sa nasadí pred motor) a penová sieťka a plavák sa nachádzajú v hornej časti spotrebiča (kryt motora) (Obrázok 12 – 1. / 2. / 3.).

Odsávací penový filter sa nachádza na kryte (odsávacej mriežke) na hornej časti motora (kryt motora) (Obrázok 12 – 4. / 5.)

Poznámka: Pri vymieňaní filtrov sa uistite, že ste všetky komponenty zostavili správne.

Čistenie a starostlivosť o spotrebič

Spotrebič vypnite a napájací kábel odpojte.

Vysávač a príslušenstvo vyčistíte pomocou mäkkej utierky a jemného čistiaceho prostriedku na plast.

V prípade potreby nádobu a príslušenstvo z plastu opláchnite vodou a pred ďalším použitím ich poriadne vysušte.

Nikdy neponárajte spotrebič alebo napájací kábel do vody alebo inej tekutiny.

Odkladací systém

Odkladací systém je určený na to, aby ste počas prestávky vo vysávaní mohli trubicu alebo kefu na podlahu naň dočasne uložiť. V takomto prípade vložte držiak kefy na podlahu do drážky odkladacieho systému spotrebiča.

ŽIVOTNÉ PROSTREDIE

Na konci doby použiteľnosti spotrebiča ho nevyhadzujte s bežným domácim odpadom. Odneste ho do autorizovaného recyklačného strediska. Tak pomôžete chrániť životné prostredie.

ZÁRUKA A OPRAVA

Pre viac informácií alebo v prípade problémov kontaktujte call centrum Gorenje vo svojej krajine (telefónne číslo je uvedené na medzinárodnom záručnom liste). Ak vo vašej krajine takéto centrum nie je, kontaktuje, prosím, miestneho obchodného zástupcu spoločnosti Gorenje alebo oddelenie malých a domácich spotrebičov a spotrebičov Gorenje.

Určené len pre osobné účely!

GORENJE VÁM ŽELÁ PRÍJEMNÉ CHVÍLE PRI POUŽITÍ SVOJHO VYSÁVAČA

Opis odkurzacza

1. Pojemnik
2. Port zasysający
3. Wyłącznik zasilania
4. Szczelina do przechowywania kabla zasilającego
5. Uchwyt
6. Przełącznik mocy ssania
7. Kabel zasilający z wtyczką
8. Górna część (obudowa silnika) z zatraskiem
9. Stanowisko do przechowywania końcówek i rur
10. Kółka
11. Elastyczny wąż
12. Rura dwuczęściowa
13. Szczotka do podłóg
14. Końcówka ssąca do czyszczenia na mokro
15. Końcówka kątowa 2 w 1
16. Worek z mikrofiltrem
17. Filtr wlotowy HEPA
18. Siatka piankowa
19. Piankowy filtr wlotowy

WAŻNE UWAGI I ŚRODKI OSTROŻNOŚCI

Używając odkurzacza zawsze należy przestrzegać następujących podstawowych środków ostrożności:

- Dokładnie zapoznać się z niniejszą instrukcją obsługi i korzystać z urządzenia wyłącznie zgodnie z zawartymi w niej wskazówkami. Zachować niniejszą instrukcję do wykorzystania w przyszłości.
- Z urządzenia nie powinny korzystać dzieci lub osoby z niepełnosprawnością fizyczną lub umysłową lub osoby nie posiadające doświadczenia i wiedzy, chyba że będą one nadzorowane lub zostaną przez osoby odpowiadające za ich

bezpieczeństwo przeszkolone. Nie pozwalać, by urządzeniem bawiły się dzieci.

- Nie pozwalać, by dzieci używały urządzenia jako zabawki. Nie pozostawiać urządzenia w pobliżu dzieci i chronić je przed nimi.
- Z urządzenia tego mogą korzystać dzieci w wieku powyżej 8 lat oraz osoby z niepełnosprawnością fizyczną, czuciową lub umysłową lub nie posiadające doświadczenia i wiedzy, o ile będą one to robić pod nadzorem lub przekazane zostaną im wskazówki dotyczące bezpiecznego używania urządzenia i uświadomią sobie one związane z tym niebezpieczeństwa. Nadzorować dzieci korzystające z urządzenia i pilnować, by się nim nie bawiły. Dzieciom nie wolno wykonywać żadnych czynności związanych z czyszczeniem lub konserwacją urządzenia, chyba że ukończyły one ósmy rok życia i robią to pod nadzorem.
- **Uwaga:** Przed przystąpieniem do korzystania z urządzenia dokładnie zmontować jego części.
- Nie pozostawiać odkurzacza z kablem zasilającym włączonym do gniazdka. Nie pozostawiać odkurzacza bez dozoru. Po zakończeniu używania i przed przystąpieniem do czynności

konserwacyjnych, wyjąć wtyczkę urządzenia z gniazdka.

- Niniejsze urządzenie jest przeznaczone wyłącznie do użytku osobistego i nie spełnia wymagań zastosowania przemysłowego.
- Używać urządzenia wyłącznie z częściami zalecanymi przez producenta.
- Nie używać urządzenia, gdy upadło, gdy uległo uszkodzeniu, gdy było trzymane na zewnątrz budynku lub gdy wpadło do płynu lub zostało w nim zanurzone.
- Nie chodzić z odkurzaczem po pokoju ciągnąć go za kabel zasilający lub wąż ssący. Chronić kabel zasilający przed gorącymi powierzchniami i innymi uszkodzeniami. Nie skręcać kabla zasilającego.
- Nigdy nie wyłączać odkurzacza z gniazdka ciągnąć go za kabel zasilający.
- Nie dotykać urządzenia, kabla zasilającego lub wtyczki mokrymi rękami.
- Nie wkładać do otworów wentylacyjnych urządzenia żadnych przedmiotów.
- Chronić otwory wentylacyjne przed kurzem, włosami lub innymi zanieczyszczeniami, które mogłyby je zatkać, zmniejszyć przepływ powietrza i zmniejszyć moc ssania.
- Uważać, by do otworów wentylacyjnych lub ruchomych części urządzenia nie dostały się włosy, luźne elementy odzieży, palce lub inne części ciała.
- Aby uniknąć obrażeń ciała, nie zbliżać rury ssącej i końcówek w czasie korzystania z urządzenia do głowy, twarzy i ciała.
- Przed wyjęciem wtyczki z gniazdka wyłączyć urządzenie.
- Zachować dodatkową ostrożność przy sprzątaniu schodów.
- Nie używać urządzenia z nieodpowiednimi końcówkami lub przedłużaczami.
- Nigdy nie używać urządzenia bez filtra wylotu powietrza lub filtra ochronnego silnika.
- Nigdy nie używać odkurzacza do usuwania popiołu lub sadzy, palących lub tłących się cząsteczek lub wiórów, niedopałków papierosów, zapalek, itp.
- Nie używać odkurzacza do usuwania rozsypanych tonerów lub podobnych materiałów.
- Nie używać odkurzacza do usuwania materiałów budowlanych (takich jak drobny piasek, wapno, sproszkowanego cementu, itp.). Po zebraniu przez odkurzacza materiały budowlane mogą spowodować jego uszkodzenie.
- Nie używać środków polerskich, środków do czyszczenia szkła i uniwersalnych preparatów czyszczących. Nigdy nie zanurzać urządzenia w wodzie.
- Po zmieszaniu z powietrzem lub w czasie wirowania w nim niektóre substancje mogą wydzielać

wybuchowe opary lub mieszaniny. Dlatego też nigdy nie odkurzać wybuchowych lub łatwopalnych gazów, płynów lub pyłów, silnych nierozcieńczonych kwasów lub ługów, rozpuszczalników organicznych takich jak benzyna, aceton, olej grzewczy, rozcieńczalniki do farb, itp. lub reaktywny pył metaliczny w kombinacji z silnymi zasadowymi lub kwasowymi środkami czyszczącymi.

- Zawsze przed założeniem lub wymianą rury ssącej, węża ssącego lub końcówek wyłączać urządzenie.
- W przypadku dłuższego korzystania odwinąć co najmniej 2/3 kabla zasilającego, aby zapobiec przegrzaniu i uszkodzeniu.
- W przypadku używania odkurzacza przez kilka godzin z rzędu odwinąć cały kabel zasilający.
- W przypadku wycieku płyny natychmiast wyłączyć urządzenie i wyciągnąć kabel zasilający z gniazdka.
- Chronić odkurzacza przed deszczem. Nie przechowywać go na zewnątrz budynku. Przechowywać urządzenie wewnątrz budynku w suchym miejscu. Umieszczać urządzenie w nim po każdym użyciu.
- Urządzenie jest zgodne z obowiązującymi niemieckimi i europejskimi normami i przepisami dotyczącymi zakłóceń elektrycznych i radiowych.

- Poziom hałasu: $L_c < 76$ dB (A)

Podłączanie do prądu

Sprawdzić, czy dane napięcia podane na tabliczce znamionowej są zgodne z napięciem instalacji elektrycznej.

Kabel zasilający

W przypadku uszkodzenia kabla zasilającego wymienić go na odpowiedni kabel lub nawijarkę/zespół nawijania kabla zakupiony w najbliższym punkcie serwisowym Gorenje.

Uszkodzony kabel zasilający może zostać wymieniony wyłącznie przez Gorenje, autoryzowany punkt serwisowo-naprawczy Gorenje lub odpowiednio przeszkolonego specjalistę.

Zgodność z normami europejskimi

Test urządzenia potwierdził zgodność z następującymi dyrektywami europejskimi:

- 2014/35/UE
- 2014/30/UE
- 2009/125/WE
- 2011/65/UE

Niniejsze urządzenie zostało oznaczone zgodnie z dyrektywą europejską 2012/19/WE w sprawie zużytego sprzętu elektrycznego i elektronicznego (WEEE). Dyrektywa ta określa obowiązujące w całej Unii Europejskiej wymagania dotyczące zbiorów i zarządzania zużytym sprzętem elektrycznym i elektronicznym.

Utylizacja urządzenia i ochrona środowiska

W przypadku podjęcia decyzji o wymianie lub pozbycia się urządzenia wziąć pod uwagę środowisko naturalne i sposoby jego ochrony.

Uruchomienie i obsługa

Przed założeniem lub zdjęciem końcówki zawsze pamiętać o uprzednim wyjęciu wtyczki z gniazdka. Zanim włączy się urządzenie, upewnić się, że wszystkie filtry zostały prawidłowo założone.

MONTAŻ

- Zdjąć górną część urządzenia (obudowę silnika) i wyjąć z pojemnika akcesoria (rysunek 1).

- U dołu odkurzacza zamocować kółka (rysunek 2).
- Umieścić górną część urządzenia (obudowę silnika) na pojemniku i zamknąć zatrzaski (rysunek 3).
- Mocowanie końcówek. Podłączyć elastyczny wąż do portu ssącego i przekręcić go w kierunku „CLOSE” (rysunek 4).
- Zmontować dwuczęściową rurę i podłączyć szcztokę do podłóg (rysunek 5).
- Podłączyć kabel zasilający i włączyć urządzenie (rysunek 6).

ODKURZANIE NA SUCHO

Uwaga: Przy usuwaniu drobnego kurzu zawsze używać worka z filtrem. Sprawdzić, czy pojemnik jest suchy a worek z mikrofiltrem został prawidłowo założony.

- Używać uniwersalnej szcztoki do podłóg.
- Prędkość napełniania się worka z mikrofiltrem zależy od ilości usuwanego brudu.
- W przypadku usuwania odkurzaczem drobnego kurzu, piasku, itp. worek wymaga częstszej wymiany.
- Częste zmienianie worka zapobiega jego porwaniu.

ODKURZANIE NA MOKRO

Uwaga: Nigdy nie używać worka.

- Do zbierania płynów używać końcówki do odkurzania na mokro (rysunek 7).
- Gdy pojemnik zapełni się, pływak automatycznie zablokuje port ssący. Urządzenie straci moc ssania i zwiększą się obroty silnika. Bezwzględnie wyłączyć urządzenie i opróżnić pojemnik.
- Pamiętać o opróżnieniu pojemnika zanim poziom płynu zassanego do pojemnika osiągnie oznaczenie MAX.
- Upewnić się, że suwak na uchwycie elastycznego węża do sterowania przepływem powietrza jest zamknięty (otwory wentylacyjne powinny być zamknięte).

FUNKCJA DMUCHAWY

Funkcja ta służy do wydmuchiwania brudu. Ułatwia ona usuwanie śmieci lub liści z trudno dostępnych miejsc.

- Zdjąć pokrywę piankowego filtra wylotowego. Następnie przymocować

elastyczny wąż do portu wylotowego. Urządzenie jest teraz gotowe do wydmuchiwania (rysunek 8).

- **Uwaga:** Po zakończeniu korzystania z funkcji dmuchawy wyjąć wąż i ponownie założyć filtr i jego pokrywę (kratke wylotową).

PO UŻYCIU

- Wyłączyć urządzenie i wyjąć wtyczkę z gniazdka (rysunek 9).
- Zdjąć górną część (obudowę silnika) i opróżnić pojemnik (rysunek 10).
- Obwinąć urządzenie kablem zasilającym. Wszystkie końcówki przechowywać w wyznaczonym miejscu do przechowywania na urządzeniu (rysunek 11).

Konserwacja

Regularnie wymieniać worek zgodnie z instrukcjami dotyczącymi odkurzania na sucho.

Dla optymalnego działania odkurzacza zalecane jest także regularne wymienianie filtrów.

Filtr wlotowy HEPA (zamontowany przed silnikiem filtr zabezpieczający silnik) i piankowa siatka na pływaku są umieszczone w górnej części urządzenia (w obudowie silnika) (rysunek 12 – 1. / 2. / 3.).

Piankowy filtr wylotowy umieszczony jest w pokrywie (kratce wylotowej) górnej części urządzenia (obudowy silnika) (rysunek 12 – 4. / 5.).

Uwaga: Przy wymianie filtrów pamiętać o tym, by ponownie dokładnie i prawidłowo zmontować wszystkie elementy.

Czyszczenie i pielęgnacja urządzenia

Wyłączyć urządzenie i wyjąć wtyczkę z gniazdka.

Wyczyścić odkurzacz i końcówki miękką szmatką i łagodnym środkiem do czyszczenia tworzyw sztucznych.

W razie konieczności przepłukać pojemnik i plastikowe końcówki wodą oraz wysuszyć je przed dalszym użyciem.

Nigdy nie zanurzać urządzenia lub kabla zasilającego w wodzie lub innych płynach.

Parkowanie

System parkowania służy do tymczasowego przytrzymywania rury lub szcztoki do podłóg w

czasie krótkich przerw w sprzątanu. Uchwyt szczotki do podłóg należy wówczas włożyć w przewidzianą do tego szczelinę w urządzeniu.

OCHRONA ŚRODOWISKA

Po upływie okresu trwałości użytkowej urządzenia nie należy wyrzucać go wraz z normalnymi odpadami domowymi. Należy je oddać do autoryzowanego punktu przetwarzania surowców wtórnych. W ten sposób łatwiej będzie zadbać o ochronę środowiska.

GWARANCJA I NAPRAWA

W celu uzyskania informacji lub w razie problemów należy skontaktować się z punktem obsługi klienta Gorenje w swoim kraju (numer telefonu jest podany w międzynarodowej karcie gwarancyjnej). Jeśli w danym kraju nie ma takiego punktu, proszę skontaktować się z lokalnym dystrybutorem Gorenje lub działem małych artykułów gospodarstwa domowego Gorenje.

Wyłącznie do użytku osobistego!

**GORENJE ŻYČY PAŃSTWU
DUŻO PRZYJEMNOŚCI Z KORZYSTANIA
Z ODKURZACZA.**

A porszívó ismertetése

1. Tartály
2. Szívó nyílás
3. Be/kikapcsolás gomb
4. Csatlakozó kábel tároló vajat
5. Fogantyú
6. Szívóerő-beállítás kapcsoló
7. Csatlakozó kábel villásdugóval
8. Felső rész (motor burkolat) csapózárral
9. Tárolóhely a tartozékok és csövek számára
10. Görgők
11. Flexibilis cső
12. Kétrészes cső
13. Padlókefe
14. Folyadékszívó toldalék
15. 2 az 1-ben sarkotisztító toldalék
16. Mikrofilter tasak
17. Bemeneti HEPA szűrő
18. Habszivacs háló
19. Kimeneti habszivacs szűrő

FONTOS MEGJEGYZÉSEK ÉS FIGYELMEZTETÉSEK

A porszívó használata során mindig tartsa be a következő alapvető biztonsági figyelmeztetéseket:

- Olvassa át figyelmesen a használati utasítást és csak a benne foglaltakkal összhangban használja a készüléket. Őrizze meg a használati utasítást, mert később is szüksége lehet rá.
 - A készüléket nem használhatják gyerekek vagy csökkent fizikális és mentális képességgel rendelkezők, illetve olyan személyek, akik nem rendelkeznek megfelelő tudással és tapasztalattal, kivéve, ha felügyeletük biztosított, vagy ha megfelelő útmutatást kaptak a biztonságukért felelős személytől. Ne engedje, hogy a gyerekek játszanak a készülékkel.
 - Ne engedje, hogy a gyerekek játékként kezeljék a készüléket. Ne hagyja a készüléket gyerekek közelében és tartsa őket távol tőle.
 - A készüléket akkor használhatják 8 éves vagy annál nagyobb gyerekek, illetve csökkent fizikális, érzékszervi vagy mentális képességekkel rendelkezők, vagy olyan személyek, akik nem rendelkeznek megfelelő tudással és tapasztalattal, ha felügyeletük a készülék használata során biztosított, vagy ha megfelelő útmutatást kaptak a készülék biztonságos használatát illetően, és megértették az ezzel járó veszélyeket.
- Felügyelje a gyerekeket a készülék használata közben és ügyeljen rá, hogy ne játszanak vele.
- Gyerekek nem végezhetnek tisztítási vagy karbantartási feladatokat a készüléken, kivéve, ha 8 évnél idősebbek és felügyelet mellett végzik ezeket.
- **Figyelem:** a készülék használata előtt, állítsa össze figyelmesen a részeit.
 - Ne hagyja őrizetlenül a porszívót, ha be van dugva a hálózati csatlakozóba. Ne hagyja a készüléket felügyelet nélkül. Használat után és a karbantartási feladatok megkezdése előtt húzza ki a villásdugót a konnektorból.

- A készülék személyes használatra készült és nem felel meg az ipari használatra vonatkozó követelményeknek.
- Kizárólag a gyártó által javasolt tartozékokkal használja a készüléket.
- Ne használja a készüléket, ha leesett, megsérült, ha kültéren volt, vagy ha folyadékba merült.
- A porszívót ne mozgassa a helyiségben a csatlakozó kábelnél vagy a szívócsőnél fogva. Óvja a csatlakozó kábelt a forró felületektől és minden más károsodástól. Ne csomózza össze a csatlakozó kábelt.
- A készülék villásdugóját soha ne a csatlakozó kábelnél fogva húzza ki a készülékből.
- Ne érintse meg a készüléket, a csatlakozó kábelt vagy a villásdugót nedves kézzel.
- Ne helyezzen semmilyen tárgyat a készülék szellőzőnyílásaiba.
- Ügyeljen rá, hogy a szellőzőnyílásokba ne kerüljön por, szőr vagy más szennyeződés, ami eltömítheti a nyílásokat, csökkentheti a levegő áramlását és a szívóerőt.
- Ügyeljen rá, hogy a haja, az öltözéke lebegő részei, ujjai vagy testének más részei ne érintkezzenek a szellőzőnyílásokkal vagy a készülék mozgó részeivel.
- A sérülések elkerülése érdekében a szívócsövet és a toldalékokat ne tartsa a fejéhez, arcához és testéhez közel a készülék működése közben.
- Kapcsolja ki a készüléket, mielőtt a villásdugót kihúzná a konnektorból.
- A lépcsők tisztításakor legyen különösen elővigyázatos.
- Ne használja a készüléket nem megfelelő tartozékkal vagy toldalékkal.
- Soha ne használja a készüléket kimeneti levegőszűrő vagy motorvédő szűrő nélkül.
- Soha ne használja a porszívót hamu vagy korom tisztítására, égő vagy parázsló részek, faforgács, cigarettacsikk, gyufa, stb. porszívózására.
- Ne használja a készüléket toner por vagy hasonló anyagok felszívására.
- Ne használja a készüléket építési törmelék (finom homok, mész, cementpor, stb.) felszívására. Az építési törmelék kárt okozhat a készülékben.
- Ne használjon polírozó szereket, ablaktisztítót vagy többfunkciós tisztítószeret. A készüléket soha ne merítse vízbe.
- Egyes anyagok gyúlékony gázokká vagy keverékekké alakulhatnak, ha levegővel keverednek, vagy abban örvénylenek. Ezért soha ne porszívózzon robbanékony vagy gyúlékony gázokat, folyadékokat vagy port; hígítatlan, erős savakat vagy lúgot; szerves oldószeret, mint például a gázolaj, az aceton, a fűtőolaj, hígítókat, stb.; vagy

reagens fémport erősen lúgos vagy savas tisztítószerrel kombinálva.

- A szívócső vagy a toldalékok felhelyezése vagy levétele előtt mindig kapcsolja ki a készüléket.
- Hosszabb ideig tartó használat esetén húzza ki a csatlakozó kábel legalább 2/3-át, megelőzendő a túlhevülést és a károkat.
- Ha a porszívót több órán át folyamatosan használja, húzza ki teljesen a csatlakozó kábelt.
- Folyadék szivárgás esetén azonnal kapcsolja ki a készüléket és húzza ki a villásdugót a konnektorból.
- Óvja a porszívót az esőtől. Ne tárolja kültéren. A készüléket beltéren, száraz helyen tárolja. Használat után tárolja biztonságos helyen.
- A készülék megfelel a hatályos német és európai szabványoknak az elektromosság és a rádió-interferencia vonatkozásában.
- Zajszint: $L_c < 76$ dB (A)

Csatlakoztatás az elektromos hálózatra

Ellenőrizze, hogy az adattáblán feltüntetett feszültség megfelel-e az Ön otthonában található feszültségnek.

Csatlakozó kábel

Ha a csatlakozó kábel sérült, cserélje ki egy, a legközelebbi Gorenje márkaszervizből származó, megfelelő kábelre, vagy kábel-felcsévélő berendezésre.

Ha a csatlakozó kábel sérült, azt kizárólag a Gorenje, anna márkaszervize vagy más, megfelelően képzett szakember cserélheti ki.

Az európai szabványoknak való megfelelés

A készülék tesztelése során beigazolódtott a következő EU direktíváknak való megfelelés:

- 2014/35/EU
- 2014/30/EU
- 2009/125/EC
- 2011/65/EU

Ez a termék a 2012/19/EC számú, hulladék elektromos és elektronikus berendezésekről szóló (WEEE) európai uniós direktívának megfelelően van jelölve. Ez az irányelv határozza meg a hulladék elektromos és elektronikus készülékek begyűjtésére és kezelésére vonatkozó követelményeket az Európai Unió teljes területén.

A készülék ártalmatlanítása és a környezet védelme

Ha úgy dönt, hogy a készüléket lecseréli, vagy ha már nincs szüksége rá, az ártalmatlanítás során vegye figyelembe a környezetvédelmi szempontokat.

Beindítás és működtetés

A tartozékok felhelyezése és levétele előtt mindig húzza ki a csatlakozó kábelt a konnektorból. Mielőtt a készüléket bekapcsolná, győződjön meg róla, hogy minden szűrő megfelelően a helyén van-e.

ÖSSZESZERELÉS

- Távolítsa el a készülék felső részét (motor burkolat) és vegye ki a tartozékokat a tárolóhelyről. (1. ábra)
- Szerelje fel a görgőket a porszívó aljára. (2. ábra)
- Helyezze vissza a készülék felső részét (motor burkolat) a tárolóra és zárja le a csapózárát. (3. ábra)
- A tartozékok csatlakoztatása. Csatlakoztassa a flexibilis csövet a szívó nyíláshoz és forgassa el "CLOSE" (zárás) irányba. (4. ábra)
- Állítsa össze a kétrészes csövet és helyezze rá a padlótisztító keféjét. (5. ábra)
- Csatlakoztassa a kábelt a konnektorba és kapcsolja be a készüléket. (6. ábra)

SZÁRAZ PORSZÍVÓZÁS

Megjegyzés: Finom por porszívózása esetén mindig használjon porzsákokat. Ügyeljen rá, hogy a

tartály száraz legyen és hogy a mikrofilter tasak megfelelően a helyén legyen.

- Használja az univerzális padlókefét.
- Az, hogy a mikrofilter tasak milyen gyorsan telik meg, függ a porszívózott szennyeződéstől.
- Finom por, homok, stb. porszívózása esetén a tasakot gyakrabban kell cserélni.
- Cserélje gyakrabban a tasakot, nehogy elszakadjon.

NEDVES PORSZÍVÓZÁS

Megjegyzés: Soha ne használjon zsákat.

- Tiszta folyadékok felszívásához használja a folyadék szívó toldalékot (7. ábra).
- Ha a tartály megtelt, az úszó automatikusan lezárja a szívó nyílást. A készüléknek nem lesz szívóereje és magasabb fordulatszámra kezd el működni. Kapcsolja ki azonnal a készüléket és ürítse ki a tartályt.
- Ügyeljen rá, hogy a tartály kiürítése még azelőtt megtörténjen, hogy a felszívott folyadék szintje elérné a MAX jelölést.
- Ügyeljen rá, hogy a flexibilis cső nyelén található, a levegő áramlásának mechanikus szabályozására szolgáló csúszka zárva legyen (a szellőzők zárva kell, hogy legyenek).

FÚVÓ FUNKCIÓ

Ez a funkció fújásra használható. A fúvó funkció megkönnyíti a szennyeződések vagy levelek eltávolítását a nehezen hozzáférhető helyekről.

- Távolítsa el a kimeneti habszivacs szűrő fedelét. Ezután csatlakoztassa a flexibilis csövet a kivezető nyíláshoz. A készülék ezzel fújásra kész. (8. ábra)
- **Megjegyzés:** A fújás befejeztével távolítsa el a csövet és helyezze vissza a szűrőt, illetve a fedelet (kivezető rács).

HASZNÁLAT UTÁN

- Kapcsolja ki a készüléket és húzza ki a villásdugót a konnektorból. (9. ábra)
- Távolítsa el a felső részt (motor burkolat) és ürítse ki a tartályt. (10. ábra)
- Tekerje fel a csatlakozó kábel a készülék köré. Helyezze el a tartozékokat a készüléken található tartón (11. ábra).

Karbantartás

A porzsákat cserélje rendszeresen, a száraz porszívózásra vonatkozó utasításoknak megfelelően.

A porszívó optimális működése érdekében javasolt a szűrőket rendszeresen cserélni.

A bemeneti HEPA szűrő (a motor elé felszerelt motorvédő szűrő) és az úszón lévő habszivacs szűrő a készülék felső részén (motor burkolat) került elhelyezésre (12 – 1./2./3. ábrák).

A kimeneti habszivacs szűrő a fedélen (kimeneti rács), a készülék felső részén (motork burkolat) található. (12 – 4. / 5. ábra)

Megjegyzés: A szűrők cseréjekor ügyeljen rá, hogy valamennyi alkatrész megfelelően és pontosan a helyére kerüljön.

A készülék tisztítása és ápolása

Kapcsolja ki a készüléket és húzza ki a villásdugót a konnektorból.

A porszívót és tartozékait puha ruha és kímélő műanyag-tisztítószer segítségével tisztítsa.

Ha szükséges, öblítse ki a tartályt és a műanyag tartozékokat vízzel, majd szárítsa meg őket alaposan, mielőtt újra használná.

Soha ne merítse a készüléket vagy a csatlakozó kábelét vízbe vagy más folyadékba.

Parkolás

A parkoló rendszer a cső vagy a padlókefe használat közbeni rövid ideig tartó tárolására szolgál. Ilyen esetben csúsztassa a padlókefe tartóját a készüléken található parkoló vátatba.

KÖRNYEZETVÉDELLEM

A készüléket, hasznos élettartamának elteltével ne kezelje hagyományos háztartási hulladékként, hanem adja le egy újrahasznosító központban. Ezzel hozzájárulhat környezetünk védelméhez.

GARANCIA ÉS JAVÍTÁS

További információkért vagy problémák esetén vegye fel a kapcsolatot az országában működő Gorenje ügyfélszolgálattal (ennek telefonszámát a nemzetközi garancialevélen találhatja meg). Amennyiben az Ön országában nem működik ilyen ügyfélszolgálat, vegye fel a kapcsolatot a helyi Gorenje márkakereskedéssel vagy a Gorenje kis háztartási készülékek osztályával.

Kizárólag személyes használatra!

**A GORENJE
SOK ÖRÖMET KÍVÁN ÖNNEK
A KÉSZÜLÉK HASZNÁLATA SORÁN.**

Описание на прахосмукачката

1. Контейнер
2. Всмукателен отвор
3. Бутон Вкл/Изкл
4. Място за съхранение на кабела
5. Дръжка
6. Бутон за настройване на всмукателната мощност
7. Кабел с щепсел
8. Горна част (корпус на мотора) с капак
9. Отделение за приставки
10. Колелца
11. Гъвкав маркуч
12. Тръба от две части
13. Четка за под
14. Накрайник за събиране на течности
15. 2 в 1 приставка за ъгли
16. Микрофилтърна торба
17. HEPA филтър
18. Мрежест филтър
19. Пенест филтър

ВАЖНИ БЕЛЕЖКИ И СЪВЕТИ

Когато използвате уреда, винаги спазвайте следните основни съвети за безопасност:

- Прочетете внимателно упътването за употреба и използвайте уреда единствено съобразно инструкциите. Запазете инструкциите за бъдещо ползване.
- Уредът не бива да бъде използван от деца или хора с намалени физически или умствени способности, или хора с недостатъчни познания и опит, освен ако бъдат наблюдавани или напътствани от човек, отговорен за тяхната

безопасност. Не оставяйте деца да играят с уреда.

- Не позволявайте деца да използват уреда като играчка. Не оставяйте уреда близо до деца или в обсега на деца.
 - Този уред може да бъде използван от деца на възраст 8 или повече години и хора с намалени физически, сетивни и умствени способности или с липса на опит и познания, ако са под наблюдение по време на употребата или ако са получили необходимите инструкции за безопасно използване на уреда и разбират опасностите от употребата му.
- Дръжте децата под наблюдение докато използват уреда и се уверете, че не си играят с него. Деца не бива да се занимават с почистването и поддръжката на уреда, освен ако са на 8 или повече години и са под наблюдение.
- **Внимание:** преди да използвате уреда, внимателно сглобете всичките му части.
 - Не оставяйте прахосмукачката без надзор, докато е включена в захранващата мрежа. След употреба и преди поддръжка, разкачете уреда от захранването.
 - Този уред е предназначен за лична употреба и не може да

- изпълнява професионални задачи.
- Използвайте уреда единствено с части, препоръчани от производителя.
 - Не използвайте уреда ако е бил изпуснат, повреден, съхраняван навън или ако е бил потопен в течност.
 - Не теглете уреда за кабела или маркуча. Пазете кабела от контакт с горещи повърхности или други наранявания. Не прегъвайте кабела.
 - Никога не изключвайте уреда с издърпване на захранващия кабел.
 - Не пипайте уреда, кабела или щепсела с мокри ръце.
 - Не поставяйте предмети в отворите на уреда.
 - Поддържайте отворите без прах или други мръсотии, които биха могли да ги запушат, да намалят въздухопотока и да намалят всмукателната мощност.
 - Уверете се че косата ви, както и свободни части на вашите дрехи, пръсти и други части от тялото ви, нямат контакт с отворите или движещите се части на уреда.
 - За да предотвратите нараняване, не доближавайте тръбата до главата, лицето и тялото си по време на работа с уреда.
 - Изключете уреда преди да го изтеглите от мрежата.
 - Бъдете внимателни, когато почиствате стълби.
 - Не използвайте уреда с неподходящи приставки и накрайници.
 - Никога не използвайте уреда без изходящ въздушен филтър или филтър на мотора.
 - Никога не използвайте прахосмукачката за почистване на пепел или сажди, за събиране на горящи или тлеещи парчета дърво/въглища, фасове, кибритени клечки и други.
 - Не използвайте уреда, за събиране на прах от тонер или подобни материали.
 - Не използвайте уреда за събиране на строителни материали (фин пясък, вар, цимент и др.). При събиране на тези материали с прахосмукачката, те могат да я увредят.
 - Не използвайте полиращи препарати, препарати за стъкло и многофункционални препарати. Не потапяйте уреда във вода.
 - Някои субстанции могат да създадат взривни пари при контакт с въздуха. Затова никога не засмуквайте взривни или запалими газове, течности, силни киселини и основи; органични разтворители като бензин, ацетон, спирт за горене, разреждители за боя и др.; или прах от реактивни метали в комбинация със силни алкални или киселинни препарати.

- Винаги изключвайте уреда преди закачане или сваляне на тръбата, маркуча или приставките.
- В случай на продължителна употреба, изтеглете поне 2/3 от кабела, за да предотвратите прегряване и увреждане.
- При употреба на уреда за няколко часа, изтеглете напълно кабела.
- В случай на изтичане на течност, незабавно изключете уреда и изтеглете кабела от мрежата.
- Пазете уреда от дъжд. Не съхранявайте навън. Съхранявайте на сухо място вътре. След употреба приберете намясто.
- Уредът е в съответствие с действащите Германски и Европейски стандарти за електрически и радио регулации.
- Ниво на шум: $L_c < 76 \text{ dB (A)}$

Свързване с мрежата

Уверете се, че волтажът на етикета отговаря на този на вашата захранваща мрежа.

Захранващ кабел

Ако захранващият кабел е повреден, подменете го с подходящ кабел или се снабдете с такъв от най-близкия сервиз на Gorenje.

Ако кабелът е увреден, той може да бъде подменен единствено от Gorenje, оторизирания сервиз на Gorenje или специалист с подходящи познания и умения.

Съответствие

Европейските Стандарти

Тестовите на уреда потвърждават, че е в съответствие със следните Европейски Директиви:

- 2014/35/EU
- 2014/30/EU
- 2009/125/EC
- 2011/65/EU

Този уред е маркиран съгласно Европейска Директива 2012/19/ЕС за оползотворяване на електронно оборудване – WEEE. Директивата посочва изискванията за събиране и управление на излезлите от употреба в рамките на Европейския Съюз.

Изхвърляне на уреда и околна среда

Ако възнамерявате да подмените уреда си или повече нямате нужда от него, помислете за околната среда и начините за опазването и.

Включване и употреба

Преди свързване или сваляне на приставките, винаги изтегляйте захранващия кабел от контакта. Преди включване на уреда се уверете, че всички филтри са поставени правилно.

СГЛОБЯВАНЕ

- Свалете горната част на уреда (корпус на мотора) и свалете аксесоарите от контейнера. (Фиг 1)
- Закачете колелцата в долната част на прахосмукачката. (Фиг 2)
- Поставете горната част на уреда (корпус на мотора) върху контейнера и затворете капачетата. (Фиг 3)
- Свързване на приставките. Свържете маркуча с всмукателния отвор и завъртете в посока "CLOSE". (Фиг 4)
- Сглобете тръбата и поставете четката за под. (Фиг 5)
- Поставете кабела в контакта и включете уреда. (Фиг 6)

СУХО ПОЧИСТВАНЕ

Бележка: Винаги използвайте филтърна торбичка, когато почиствате фин прах. Уверете се, че контейнерът е сух и

микрофилтърната торбичка е на правилното място.

- Използвайте универсалната четка за под.
- Това колко бързо ще се напълни микрофилтърната торбичка зависи от количеството прах, което събирате.
- Когато събирате фин прах, пясък и т.н. торбичката трябва да се сменя по-често.
- Сменяйте торбичката по-есто, за да предотвратите скъсване.

МОКРО ПОЧИСТВАНЕ

Бележка: Не използвайте торбичка.

- За събиране на чисти течности, използвайте приставката за събиране на течности. (Фиг 7)
- Ако контейнерът е пълен, поплавъкът автоматично ще затвори всмукателния отвор. Уредът няма да има всмукателна мощност и ще работи при по-високи обороти. Веднага изключете уреда и изпразнете контейнера.
- Уверете се, че контейнерът е празен преди течността да достигане до маркировката MAX на контейнера.
- Уверете се, че слайдерът на дръжката на маркуча за механична настройка на въздухотока е затворен (отворите трябва да са затворени).

ФУНКЦИЯ ИЗДУХВАНЕ

Използвайте тази функция за издухване. Тя прави лесно издухването на бокоци и листа от труднодостъпни места.

- Свалете капака на изходящия пенест филтър. След това закачете маркуча в отвора. Уредът е готов за издухване. (Фиг 8)
- **Бележка:** След духане, свалете маркуча и подменете филтъра и капака на филтъра (изходяща решетка).

СЛЕД УПОТРЕБА

- Изключете уреда и изтеглете от контакта. (Фиг 9)
- Свалете горната част (корпус на мотора) и изпразнете контейнера. (Фиг 10)
- Навийте кабела около уреда. Поставете всички приставки в отделението за приставки. (Фиг 11)

Поддръжка

Подменяйте често торбичката, както е указано в инструкциите за сухо почистване.

За оптимална работа на вашата прахосмукачка, препоръчваме честа подмяна на филтрите.

Входящият HEPA филтър (филтър за защита на мотора, поставен пред мотора) и мрежестия филтър, се намират в горната част на уреда (корпус на мотора) (Фиг 12 – 1. / 2. / 3.).

Изходящият пенест филтър се намира на капака (изходяща решетка) в горната част на уреда (корпус на мотора) (Фиг 12 – 4. / 5.).

Бележка: При смяна на филтрите, уверете се, че сглобявате правилно всички компоненти.

Почистване и грижа за уреда

Изключете уреда и изтеглете кабела от захранването.

Почистете прахосмукачката и приставките с мека кърпа и неабразивен препарат за пластмасата.

Ако е необходимо, изплакнете контейнера и пластмасовите приставки във вода и ги изсушете преди употреба.

Никога не потапяйте уреда или кабела във вода или друга течност.

Паркинг

Тази система е предназначена за временно съхранение на тръбата или четката за под за кратки паузи по време на употреба. В този случай, поставете стойката за четка за под в мястото за съхранение.

ОКОЛНА СРЕДА

В края на срока на експлоатация, не изхвърляйте заедно с обикновените битови отпадъци. Предайте в оторизиран център за рециклиране. Така помагате за опазването на околната среда.

ГАРАНЦИЯ И СЕРВИЗ

За повече информация или в случай на проблеми, свържете се с Центъра за обслужване на клиенти във вашата страна (телефонен номер можете да намерите на

гаранционния лист). Ако в страната ви няма такъв център, свържете се с местния вносител на Gorenje или с отдела за малки уреди на Gorenje.

Само за лична употреба!

**GORENJE VI POЖЕЛАВА ДА ИЗПОЛЗВАТЕ
СВОЯТА ПРАХОСМУКАЧКА С
УДОВОЛСТВИЕ.**

Опис пилососа

1. Контейнер для пилу
2. Усмоктувальний отвір
3. Перемикач «Увімк./вимк.»
4. Відсік для зберігання шнура живлення
5. Ручка
6. Перемикач режимів потужності всмоктування
7. Шнур живлення зі штепсельною вилкою
8. Верхня частина (корпус двигуна) з фіксаторами
9. Відсік для зберігання насадок і трубок
10. Коліщата
11. Гнучкий шланг
12. Трубка з двох частин
13. Щітка для підлоги
14. Насадка для всмоктування рідини
15. Насадка зі змінним кутом
16. Мішок із мікрофільтром
17. Вхідний HEPA-фільтр
18. Поролонова сітка
19. Вихідний поролоновий фільтр

ВАЖЛИВІ ПРИМІТКИ Й ЗАСТЕРЕЖЕННЯ

Під час користування пилососом завжди дотримуйтеся наведених нижче правил безпеки.

- Уважно прочитайте цей посібник і використовуйте прилад згідно з викладеними в ньому інструкціями. Збережіть цей посібник для використання в майбутньому.
- Діти й особи з фізичними чи розумовими вадами або особи без належного досвіду та знань можуть користуватися приладом лише зі сторонньою допомогою й під наглядом людей, які несуть відповідальність за їхню безпеку. Не дозволяйте дітям гратися з приладом.
- Не дозволяйте дітям використовувати прилад як іграшку. Не залишайте пристрій без нагляду й зберігайте його в недоступному для дітей місці.
- Цей прилад можна використовувати дітям віком від 8 років і старше, а також особам з обмеженими фізичними, тактильними або розумовими здібностями чи з нестачею досвіду та знань, якщо вони перебувають під наглядом або отримали відповідні вказівки стосовно безпечного використання приладу й усвідомлюють пов'язану з цим небезпеку. Діти можуть користуватися приладом лише під наглядом дорослих. Не дозволяйте їм гратися з ним. Не доручайте дітям чищення або обслуговування приладу, якщо їм не виповнилося 8 років і вони перебувають без нагляду.
- **Увага!** Перед використанням приладу належним чином зберіть усі його частини.
- Не залишайте пилосос, коли його підключено до електромережі. Не залишайте прилад без нагляду. Після використання приладу й перед обслуговуванням від'єднайте його від електромережі.

- Цей прилад призначено винятково для особистого використання. Він не відповідає вимогам до приладів для промислового використання.
- Використовуйте прилад тільки з рекомендованими виробником деталями.
- Не використовуйте прилад, якщо він упав, пошкодився, зберігався на вулиці або якщо в нього потрапила рідина.
- Не рухайте пилосос, тягнучи його за шнур живлення або шланг всмоктування. Не торкайтеся гарячих поверхонь шнуром живлення та бережіть його від ушкоджень. Не перекручуйте шнур живлення.
- Ніколи не виймайте штепсель із розетки, смикаючи за шнур живлення.
- Не торкайтеся шнура живлення й штепселя вологими руками.
- Не вставляйте в отвори приладу жодних предметів.
- Очищуйте отвори від пилу, волосся й інших забруднень, які можуть їх заблокувати, зменшити потік повітря та знизити потужність усмоктування.
- Не допускайте контакту волосся, вільних частин одягу, пальців та інших частин тіла з отворами чи рухомими частинами приладу.
- Щоб уникнути травмування, не підносьте шланг і насадки близько до голови, обличчя й тіла під час роботи приладу.
- Перш ніж витягати вилку з розетки, вимикайте прилад.
- Будьте особливо обережні під час чищення сходів.
- Не використовуйте разом із приладом невідповідні насадки й інші аксесуари.
- Ніколи не використовуйте прилад без вихідного фільтра для повітря й фільтра для захисту двигуна.
- Ніколи не використовуйте пилосос для очищення попелу, сажі, дерев'яної стружки, недопалків, сірників та інших часток, що горять або тліють.
- Не використовуйте прилад для збирання тонерного порошку або подібних речовин.
- Не застосовуйте прилад для прибирання будівельних матеріалів (як-от пісок, вапно, цементний порошок тощо). У разі всмоктування в пилосос будівельні матеріали можуть пошкодити його.
- Не використовуйте полірувальні засоби, універсальні очисні засоби й спеціалізовані засоби для скла. У жодному разі не занурюйте прилад у воду.
- Певні речовини виділяють пари або їхні суміші, які стають вибухонебезпечними після контакту з повітрям. Тому ніколи не всмоктуйте пилососом легкозаймисті й вибухові гази, рідини або пил; нерозведені кислоти й луги, органічні розчинники, як-от бензин, ацетон,

нагріта олія, розчинники фарби тощо; хімічно активний металевий пил разом з очисними засобами, що містять концентровані луги або кислоти.

- Завжди вимикайте прилад перед приєднанням або зніманням трубки, шланга й насадок.
- У разі тривалого використання розмотайте принаймні 2/3 шнура живлення, щоб запобігти перенагріванню й uszkodженню.
- Під час використання пиłosоса протягом кількох годин поспіль повністю розмотайте шнур живлення.
- У разі протікання рідини негайно вимкніть прилад і від'єднайте його від електромережі.
- Захищайте пиłosос від дощу. Не зберігайте його на вулиці. Зберігайте прилад у сухому приміщенні. Після використання поставте прилад у місце його зберігання.
- Прилад відповідає чинним німецьким і європейським стандартам щодо електрики та радіоперешкод.
- Рівень шуму: $L_c < 76$ дБ (А)

Підключення до електромережі

Переконайтеся, що напруга, зазначена в паспортній табличці, відповідає напрузі вашої електромережі.

Шнур живлення

Якщо шнур живлення пошкоджено, замініть його підходящим шнуром або комплектом із

намотувачем шнура, придбаним у найближчому сервісному центрі Gorenje. Якщо шнур живлення пошкоджено, його можна замінити лише в компанії Gorenje, авторизованому сервісному центрі Gorenje або звернувшись до кваліфікованого спеціаліста.

ВІДПОВІДНІСТЬ ЄВРОПЕЙСЬКИМ СТАНДАРТАМ

Результати перевірки цього приладу підтвердили, що він відповідає вказаним нижче директивам ЄС:

- 2014/35/EU
- 2014/30/EU
- 2009/125/EC
- 2011/65/EU

Цей прилад позначено відповідно до Директиви ЄС 2012/19/ЄС щодо відходів електричного й електронного обладнання (WEEE). Директива визначає вимоги до збирання та переробки відходів електричного й електронного обладнання, які застосовуються в усьому Європейському Союзі.

Утилізація приладу та захист довкілля

Пам'ятайте про довкілля та вживайте всіх можливих заходів для його захисту, коли утилізуєте прилад.

Запуск і використання

Завжди від'єднайте шнур живлення від розетки, перш ніж приєднувати та знімати насадки. Перед увімкненням приладу переконайтеся, що всі його фільтри встановлено правильно.

ЗБИРАННЯ

- Змініть верхню частину приладу (корпус двигуна) і вийміть із контейнера всі аксесуари (рис. 1).
- Приєднайте колючата до дна пиłosоса (рис. 2).
- Приєднайте верхню частину приладу (корпус двигуна) до контейнера й затисніть її фіксаторами (рис. 3).
- Приєднання насадок. Приєднайте гнучкий шланг до отвору всмоктування й поверніть його в бік позначки «ЗАКРИТИ» (рис. 4).

- Прикріпіть трубку з двох частин, а потім щітку для підлоги (рис. 5).
- Підключіть шнур живлення до електромережі й увімкніть прилад (рис. 6).

СУХЕ ПРИБИРАННЯ ПИЛОСОСОМ

Примітка. Завжди використовуйте фільтрувальний мішок під час прибирання пилу. Переконайтеся, що контейнер сухий, а мішок із мікрофільтром розміщено правильно.

- Використовуйте універсальну щітку для підлоги.
- Швидкість заповнення мішка з мікрофільтром залежить від бруду, що збирається.
- Мішок потрібно міняти частіше під час прибирання пилу, піску тощо.
- Вчасно міняйте мішок, щоб він не пошкодився.

ВОЛОГЕ ПРИБИРАННЯ ПИЛОСОСОМ

Примітка. Ніколи не використовуйте мішок.

- Для вологого прибирання використовуйте насадку для всмоктування рідин (рис. 7).
- Якщо контейнер заповнено, поплавков автоматично закrije отвір усмоктування. Усмоктування приладу буде обмежено, і він працюватиме з прискореною частотою обертання. Потрібно негайно вимкнути прилад і спорожнити контейнер.
- Контейнер потрібно спорожнити до того, як рівень всмоктаної в нього рідини досягне максимальної позначки.
- Переконайтеся, що клапан для випуску повітря на ручці гнучкого шланга перекрито (отвори мають бути закриті).

ФУНКЦІЯ ВИДУВАННЯ

Використовуйте цю функцію для прибирання повітрям. Завдяки цій функції можна видути сміття або листя з важкодоступних місць.

- Зніміть кришку вихідного поролонового фільтра. Приєднайте гнучкий шланг до вихідного отвору. Тепер прилад готовий до видування. (рис. 8).
- **Примітка.** Після видування зніміть шланг і поставте на місце фільтр і його кришку (втяжну решітку).

ПІСЛЯ ВИКОРИСТАННЯ

- Вимкніть прилад і від'єднайте його від розетки (рис. 9).
- Змініть верхню частину (корпус двигуна) і спорожніть контейнер (рис. 10).
- Намотайте шнур живлення на прилад. Зберігайте всі насадки в спеціальному відсіку приладу (рис. 11).

Обслуговування

Замінійте мішок через рівні проміжки часу, як зазначено у вказівках із сухого прибирання пилосопом.

Ми також радимо регулярно міняти фільтри, щоб забезпечити оптимальну роботу приладу. Вхідний HEPA-фільтр (фільтр для захисту двигуна, який прикріплено попереду нього) і поролонову сітку клапана розміщено у верхній частині приладу (корпусі двигуна) (рис. 12.1 – 3).

Вихідний поролоновий фільтр розміщено на кришці (втяжній решітці) верхньої частини приладу (корпусу двигуна) (рис. 12.4– 5).

Примітка. Ретельно й обережно приєднайте всі деталі під час заміни фільтра.

Чищення й обслуговування приладу

Вимкніть прилад і від'єднайте його від електромережі.

Очистьте пилосос і насадки м'якою тканиною й щадним очисним засобом для пластику.

За потреби сполосніть контейнер і пластикові насадки водою й висушіть їх перед наступним використанням.

У жодному разі не занурюйте прилад і шнур живлення у воду й інші рідини.

Додаткове кріплення

Трубку й щітку можна закріпити на пилососі під час перерви в прибиранні. Для цього вставте щітку у відповідний отвір приладу.

ДОВКІЛЛЯ

Після закінчення строку експлуатації не викидайте прилад разом із побутовими відходами. Віднесіть його в авторизований центр утилізації. Це допоможе зберегти довкілля.

ГАРАНТІЯ ТА РЕМОНТ

Додаткову інформацію або допомогу в разі проблеми можна отримати в регіональному центрі обслуговування Gorenje (див. номер телефону в міжнародному гарантійному талоні). Якщо у вашій країні немає такого центру, зверніться до регіонального дилера компанії Gorenje або сервісного центру, де обслуговуються побутові прилади Gorenje.

Лише для особистого використання!

**КОМПАНІЯ GORENJE БАЖАЄ ВАМ
ПРИЄМНОГО КОРИСТУВАННЯ
ЦИМ ПИЛОСОСОМ!**

ОПИСАНИЕ ПРИБОРА

1. Контейнер
2. Гнездо для гибкого шланга
3. Кнопка ВКЛ./ВЫКЛ.
4. Отделение для смотки сетевого шнура
5. Ручка
6. Регулятор мощности
7. Сетевой шнур с вилкой
8. Моторный блок с защелками
9. Отсек для хранения щеток и трубы
10. Вращающиеся колесики
11. Гибкий шланг
12. Удлинительная труба
13. Щетка для пола
14. Насадка для жидкостей
15. Щелевая насадка 2 в 1
16. Мешок для пыли с микрофильтром
17. Впускной фильтр HEPA
18. Сетчатый фильтр
19. Выпускной фильтр

ПРЕДУПРЕЖДЕНИЯ

При пользовании прибором следуйте указаниям по безопасности.

- Перед использованием прибора внимательно прочитайте инструкцию по эксплуатации и используйте прибор в соответствии с ней. Сохраните инструкцию для дальнейшего использования.
- Прибор не предназначен для использования детьми, людьми с ограниченными физическими или психическими способностями и людьми с недостаточным опытом или знаниями без посторонней помощи или без присмотра лица, ответственного за их безопасность. Не позволяйте детям играть с прибором.
- Не позволяйте детям играть с прибором. Не оставляйте прибор без присмотра, если поблизости находятся дети. Храните прибор в недоступном для детей месте.
- Допускается использование прибора детьми старше восьми лет и людьми с ограниченными физическими, двигательными и психическими способностями, а также людьми, не имеющими достаточного опыта или знаний для его использования, только под присмотром или если они были обучены пользованию прибором и осознают возможную опасность, связанную с неправильной эксплуатацией прибора. Следите за детьми во время работы прибора. Не позволяйте детям играть с прибором!
Дети младше восьми лет могут очищать и осуществлять обслуживание прибора только под присмотром!
- **Внимание!** Перед использованием соберите прибор, правильно установив все детали.
- Не оставляйте подключенный к электросети прибор без присмотра. Отсоедините вилку от розетки после использования прибора и перед его обслуживанием.
- Прибор предназначен для использования в быту и не предназначен для профессионального применения.
- Используйте только оригинальные детали и принадлежности, рекомендованные производителем.
- Запрещается использовать прибор, если его уронили на пол, если прибор поврежден, хранился на открытом воздухе или упал в воду.
- Не тяните прибор за шланг и шнур. Следите, чтобы шнур не касался

- горячих поверхностей и не перегревался.
- Никогда не выключайте прибор, потянув за шнур.
 - Не прикасайтесь к прибору, шнуру и вилке мокрыми руками.
 - Не вставляйте в отверстия прибора никакие предметы.
 - Очищайте отверстия прибора от пыли, волос и других загрязнений, в противном случае снижается мощность всасывания.
 - Следите, чтобы волосы, длинная одежда, пальцы и другие части тела не касались отверстий и подвижных частей прибора.
 - Во избежание травм не приближайте трубу и насадки к голове и телу во время работы прибора.
 - Прежде чем вынуть вилку из розетки, выключите прибор кнопкой на корпусе.
 - Соблюдайте осторожность при уборке лестниц.
 - Не используйте для прибора несоответствующие удлинители.
 - Запрещается использовать прибор без выпускного фильтра и фильтра мотора.
 - Запрещается использовать прибор для уборки пепла, золы, горячих и тлеющих предметов, опилок, окурков, спичек и т. п.
 - Запрещается использовать прибор для уборки тонера и подобных материалов.
 - Запрещается использовать прибор для уборки строительного мусора (мелкого песка, извести, цемента), так как это может привести к поломке прибора.
 - Не используйте полироли, средства для чистки стекол и универсальные чистящие средства. Не погружайте прибор в воду.
 - Некоторые вещества при смешивании с всасываемым воздухом могут образовывать взрывоопасные пары или смеси, поэтому никогда не убирайте прибором взрывоопасные и горючие газы, жидкости и порошок, неразбавленные сильные кислоты и щелочи, органические растворители, например, бензин, ацетон, мазут, растворители и т. п., реактивный металлический порошок в сочетании с сильными щелочными и кислотными моющими средствами.
 - Перед подсоединением или заменой шланга и насадок выключите прибор.
 - При длительном использовании вытяните кабель на 2/3 длины во избежание перегрева и поломки прибора.
 - Если прибор работает несколько часов подряд, размотайте шнур полностью.
 - Если из прибора вытекает жидкость, немедленно выключите прибор и извлеките вилку из розетки.
 - Не подвергайте прибор воздействию влаги и дождя, не храните на открытом пространстве. Храните прибор в закрытом сухом помещении, убирайте его после использования.
 - Прибор соответствует европейским и немецким стандартам по электромагнитным полям, а также нормам, регулирующим допустимые уровни радиопомех.
 - Уровень шума: L_c < 76 дБ (А).

ПОДКЛЮЧЕНИЕ К ЭЛЕКТРОСЕТИ

Перед подключением проверьте, совпадают ли напряжение, указанное в заводской табличке, с фактическими параметрами сети.

СЕТЕВОЙ ШНУР

При повреждении шнура замените его новым шнуром или устройством смотки, которые можно приобрести в сервисном центре Gorenje.

Замену сетевого шнура может производить только специалист сервисного центра.

ИНФОРМАЦИЯ О СООТВЕТСТВИИ ЕВРОПЕЙСКИМ СТАНДАРТАМ

По результатам испытаний прибор соответствует следующим европейским директивам:

- 2014/35/EU
- 2014/30/EU
- 2009/125/ES
- 2011/65/EU

Данный прибор маркирован в соответствии с Европейской директивой 2012/19/EU по обращению с отходами от электрического и электронного оборудования (Waste Electrical and Electronic Equipment — WEEE). Данная директива определяет требования по сбору и утилизации отходов электрического и электронного оборудования, действующие во всех странах ЕС.

УТИЛИЗАЦИЯ ПРИБОРА И ЗАЩИТА ОКРУЖАЮЩЕЙ СРЕДЫ

Позаботьтесь об окружающей среде и сдайте отслуживший прибор в пункт приема отслужившей бытовой техники.

ПУСК И УПРАВЛЕНИЕ ПРИБОРОМ

Перед подсоединением и снятием насадок выньте вилку сетевого шнура из розетки. Перед включением прибора убедитесь, что все фильтры установлены.

СБОРКА

- Снимите моторный блок с контейнера (рис. 1).
- Установите колесики на дно прибора (рис. 2).
- Установите моторный блок на контейнер и закройте защелки (рис. 3).
- Гибкий шланг вставьте в гнездо и поверните в направлении CLOSE (рис. 4).
- Соберите удлинительную трубу и подсоедините к ней щетку для пола (рис. 5).
- Вставьте вилку в розетку электросети и включите прибор (рис. 6).

СУХАЯ УБОРКА

Предупреждение! Для уборки мелкой пыли используйте мешок для пыли с микрофильтром. Убедитесь, что контейнер сухой и мешок для пыли правильно установлен.

- Используйте универсальную щетку для пола.
- Степень заполнения мешка для пыли зависит от убираемого мусора.
- При уборке мелкой пыли, песка и т. п. мешок для пыли необходимо менять чаще.
- Переполненный мешок для пыли может лопнуть, поэтому своевременно меняйте мешок.

ВЛАЖНАЯ УБОРКА

Предупреждение! Перед влажной уборкой снимите мешок для пыли.

- Для уборки жидкости используйте специальную насадку для жидкостей (рис. 7).
- При наполнении контейнера поплавок закрывает входное отверстие. Прибор теряет мощность всасывания и работает на повышенных оборотах. Немедленно выключите прибор и освободите контейнер.
- Следите, чтобы уровень жидкости в контейнере не превышал отметку MAX, и вовремя ее выливайте.
- Убедитесь, что ползунок на гибком шланге закрыт (щель должна быть закрыта).

ФУНКЦИЯ ВЫДУВА

Функция выдува удобна для уборки труднодоступных мест и там, где всасывание невозможно, например, для уборки мусора и листьев с садовых дорожек.

- Снимите крышку выпускного фильтра. Вставьте в отверстие гибкий шланг и закрепите. Прибор готов к работе в режиме выдува (рис. 8).
- **Предупреждение!** После завершения уборки снимите шланг и установите на место фильтр с крышкой (выдувная решетка).

ЗАВЕРШЕНИЕ РАБОТЫ

- Выключите прибор и извлеките вилку из розетки (рис. 9).
- Снимите моторный блок и вылейте жидкость из контейнера и очистите его (рис. 10).
- Шнур намотайте на специальное отделение для шнура. Все насадки установите в отсек для насадок (рис. 11).

ОБСЛУЖИВАНИЕ

Регулярно меняйте мешок для пыли, как описано в разделе СУХАЯ УБОРКА.

Для оптимальной работы прибора также рекомендуется регулярно менять фильтры.

Впускной (предмоторный) фильтр НЕРА и сетчатый фильтр на поплавке находятся в моторном блоке (рис. 12.1, 12.2, 12.3). Выпускной фильтр находится на крышке (выдувная решетка) на моторном блоке (рис. 12.4, 12.5).

Предупреждение! После замены фильтров проверьте, чтобы все детали прибора были правильно собраны и установлены.

ОЧИСТКА И УХОД

Выключите прибор и извлеките вилку из розетки.

Прибор и пластиковые принадлежности очищайте мягкой тканью и мягким чистящим средством для пластмасс.

Контейнер и при необходимости пластиковые принадлежности сполосните под водой и перед использованием полностью высушите. Не погружайте прибор и сетевой шнур в воду и другую жидкость.

ХРАНЕНИЕ

Функция парковки позволяет удобно хранить трубу и щетки во время перерывов в уборке.

Для этого вставьте трубу с щеткой в специальное отверстие на приборе.

ОКРУЖАЮЩАЯ СРЕДА

После окончания срока службы не выбрасывайте прибор вместе с бытовыми отходами. Передайте его в специализированный пункт для дальнейшей утилизации. Этим вы поможете сохранить окружающую среду.

ГАРАНТИЯ И СЕРВИС

Для получения дополнительной информации и при возникновении проблем обратитесь в Центр поддержки пользователей (номер телефона указан в гарантийных обязательствах). Адреса и телефоны авторизованных сервисных центров указаны в брошюре «Гарантийные обязательства» или в гарантийном талоне.

Только для домашнего использования!

**GORENJE
ЖЕЛАЕТ ВАМ ПРИЯТНОГО
ПОЛЬЗОВАНИЯ ВАШИМ
ПРИБОРОМ!**



**Импортер: ООО «Горенье БТ»
119180, Москва, Якиманская наб., 4, стр. 1**

1711001