

FI

**YKSITYISKOHTAISET
OHJEET
KUIVAUSRUMMUN
KÄYTTÖÄ VARTEN**

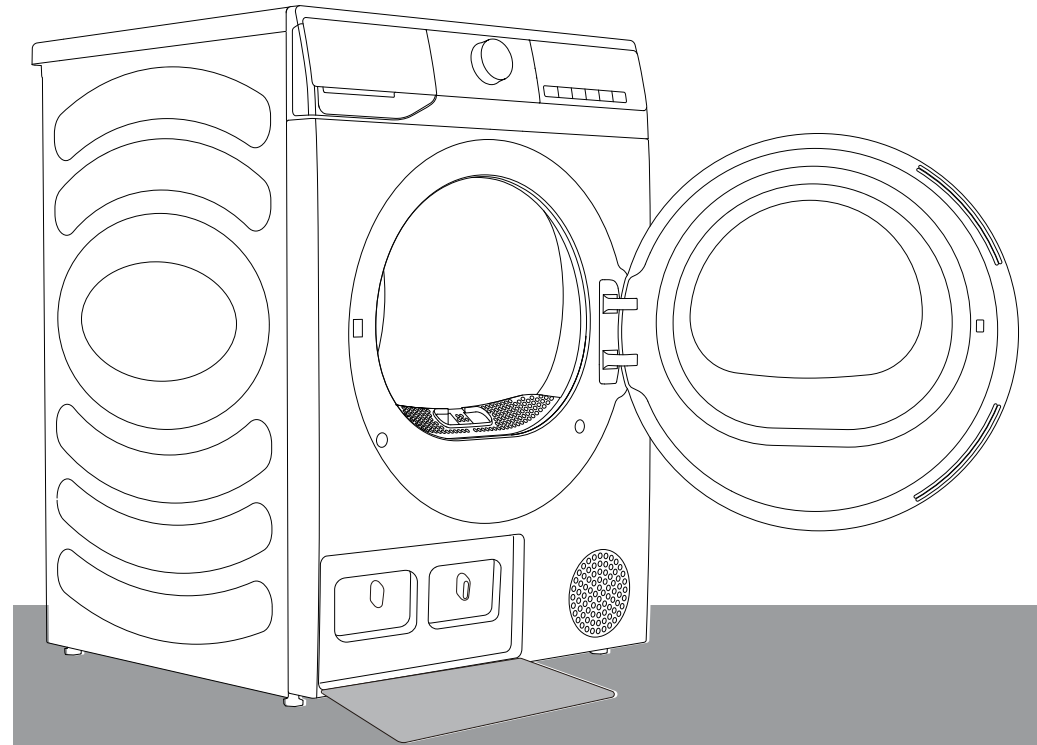

Kiitos Hisense-tuotteen valinnasta.

- Asenna tämä tuote ja käytä sitä asianmukaisesti.
- Oppaan kuvat ovat kytkentäkaavioita, ja kuvissa näkyvä ulkoasu voi poiketa itse tuotteista.
- Tuotteeseen saatetaan tehdä teknisiä muutoksia suorituskyvyn parantamiseksi siitä ilmoittamatta.
- Tämä kuivausrumpu on tarkoitettu vain kotitalouskäyttöön. Älä käytä sitä ei-konepestävien vaatteiden kuivaukseen.

Tässä oppaassa käytetyt symbolit ovat seuraavanlaiset:



Varoitus

Tietoa, joka liittyy turvallisuuteen ja laiminlyönteihin, jotka voivat aiheuttaa henkilövahinkoja.



Varoitus

Tulipalovaara / syttyviä materiaaleja



Lue ohjeet.

Sisältö

1. Turvallisuustiedot

Turvallisuustiedot.....	2
-------------------------	---

2. Tuote ja lisätarvikkeet

Ulkonäkö.....	12
Tarvikkeet	12

3. Asennustapa

Varotoimet ennen asennusta	13
Säädettävät jalat	13
Poistoletkun asennus	14
Kuivausteline	14
Virtaliitäntä	15
Pinottu asennus.....	15

4. Kuivausohjeet

Vinkkejä vaatteiden kuivaamiseen	16
Valmistelut ennen vaatteiden kuivaamista.....	16
Vaatteiden lajittelu	17

5. Käyttötapa

Ohjauspaneeli ja toiminnot	18
Ohjelmaopas	20

6. Huolto

Kuivausrummun ulkopuoli	22
Luukun tiiviste.....	22
Puhdista nukka- ja likasuodatinritilä	22
Vesisäiliön puhdistaminen	23
Lämmönvaihtimen puhdistaminen.....	23

7. Vianmääritys

Vianmääritys.....	25
Virhekoodit.....	27

8. Hävittäminen

Hävittäminen.....	27
-------------------	----

9. Tekniset tiedot

Tekniset tiedot.....	28
----------------------	----

10. Tavallisen kulutuksen taulukko

Tavallisen kulutuksen taulukko	29
--------------------------------------	----

11. Koneen parametrit

Koneen parametrit	30
-------------------------	----

1. Turvallisuustiedot

- ◇ Lue käyttöohjeet huolellisesti ennen koneen käyttöä.
- ◇ Sinun tulee lukea ja ymmärtää nämä ohjeet ennen koneen ensimmäistä käyttökertaa.
- ◇ Nämä käyttöohjeet toimitetaan useiden kuivaavien pesukonemallien mukana. Täten jotkut ominaisuudet tai asetukset eivät välttämättä ole saatavilla koneessasi.
- ◇ Näiden ohjeiden noudattamatta jättäminen tai koneen vääränlainen käyttö voi johtaa pyykkien tai laitteen vahingoittumiseen tai käyttäjän loukkaantumiseen. Säilytä ohjeita koneen lähetyksillä.
- ◇ Kone on tarkoitettu vain kotitalouskäyttöön. Jos konetta käytetään kaupalliseen tarkoitukseen, tuottoa tavoitellen tai kotitalouden normaalin käytön ylittävään tarkoitukseen, tai jos konetta käyttää henkilö, joka ei ole kuluttaja, takuu-aika on oleellisten säädösten sallima lyhyin aika.
- ◇ Kone täyttää sovellettavat turvallisuusvaatimukset.



VAROITUS:

Räjähdyks-, tulipalo-, kuoleman, sähköisku-, loukkaantumis- ja palovammojen vaaran välttämiseksi tuotteen käytön aikana noudata perusvaroitoksia, mukaan lukien alla mainittuja.

Asennus

- Noudata ohjeita asentaaksesi koneen ja sen virtaliitoksen oikein.
- Jos laitteen pohjassa on ilma-aukkoja, varmista, ettei näitä aukkoja peitetä.
- Laitetta ei saa asentaa paikkaan, jossa sen luukku ei aukea kokonaan esteettä.
- Korjaus- ja huoltotoimia saavat tehdä vain koulutetut asentajat. Muun kuin ammattilaisen tekemät korjaustoimet voivat johtaa onnettomuuteen tai vakavaan toimintahäiriöön.
- Vahingoittuneen virtajohdon saa vaihtaa vain valmistaja, huoltoasentaja tai valtuutettu henkilö.
- Kuljetuksen jälkeen koneen pitää antaa seistä paikallaan vähintään kaksi tuntia ennen verkkovirtaan kytkemistä.
- Kuivausrummun asennukseen pyykinpesukoneen päälle tarvitaan vähintään kaksi henkilöä.
- Asenna kuivausrumpu paikkaan, jossa on riittävä ilmanvaihto ja jonka lämpötila on 10-25°C.
- Käytä aina kuivausrummun mukana toimitettuja putkia tai letkuja.
- Aseta kone tasaiselle ja lujalle (betoni) alustalle.
- Älä asenna konetta lukollisen, liukuoven tai sellaisen oven taakse, jossa on sarana kuivausrummun luukun saranaa vastakkaisella puolella. Asenna kuivausrumpu siten, että luukku saadaan aina vapaasti auki.

- Älä koskaan peitä ilma-aukkoja (poistoaukkoja).
- Älä sijoita kuivausrumpua pitkäkarvaiselle matolle, sillä tämä voi estää ilmankierron.
- Älä sijoita kuivausrumpua pölyiseen ympäristöön.
- Kone ei saa osua seinään tai kalusteisiin.
- Tätä konetta ei saa säilyttää tai käyttää ulkotiloissa.
- Koneen ympärillä on oltava riittävä ilmanvaihto, jotta koneen takaa ei pääse vuotamaan ilmaa takaisin huoneeseen, mikä voi aiheuttaa tulipalon.

Sähköturvallisuus

- Vahingoittuneen virtajohdon saa vaihtaa vain valmistaja, huoltoasentaja tai valtuutettu henkilö.
- Konetta ei saa liittää verkkovirtaan jatkojohdolla.
- Älä liitä konetta pienelle kuormitukselle tarkoitettuun pistorasiaan.
- Kuivausrumpu on suojattu automaattisella poiskytkentäjärjestelmällä ylikuumenemisen varalta.
- Jos verkkosuodatin on tukossa, automaattinen poiskytkentäjärjestelmä saattaa aktivoitua. Puhdista suodatin, odota kuivausrummun jäähtymistä ja käynnistä se uudelleen. Jos kuivausrumpu ei edelleenkaan käynnisty, soita huoltoon.
- Älä käytä tämän laitteen kanssa useita pistorasioita, jatkojohtoa tai kaksoissovittinta.
- Tämä laite tulee maadoittaa virtajohdon kautta. Toimintahäiriön tai hajoamisen tapauksessa maadoitus vähentää sähköiskun vaaraa.

- Maadoitusjohtimen vääränlainen liitos voi aiheuttaa sähköiskun vaaran. Pyydä neuvoa valtuutetulta sähköasentajalta tai huoltoliikkeeltä, jos et ole varma, onko laite maadoitettu oikein.
- Tässä laitteessa on virtajohto maadoitusnapa ja maadoittava virtajohto. Pistorasia tulee asentaa ja maadoittaa paikallisten vaatimusten mukaisesti.
- Älä koskaan irrota laitteen pistoketta vetämällä virtajohdosta. Ota sen sijaan kiinni virtapistokkeesta ja vedä se suoraan irti.
- Älä ruiskuta vettä laitteen sisä- tai ulkopuolelle sen puhdistamiseksi.



VAROITUS:

- Älä liitä konetta verkkovirtaan ulkoisella kytkinlaitteella, kuten ajastetulla pistorasialla, tai liitä sitä virtalähteeseen, joka kytketään säännöllisesti päälle ja pois päältä.
- Kuivausrummun käyttöön liittyy sähköiskun vaara, koska se on sähkölaite.
- Tarkista kuivausrumpu silmämääräisesti vaurioiden varalta.
- Jos kuivausrumpu on vaurioitunut, sitä ei saa käyttää.
- Varmista ennen kuivausrummun liittämistä pistorasiaan, että virtalähde on tyyppikilvessä ilmoitetun jännitteen mukainen.
- Käytä vain seuraavalla symbolilla merkittyä vikavirtasuojaa.
- Varmista, ettei virtajohto ole mutkalla tai jää puristuksiin ja ettei se osu lämmönlähteisiin tai teräviin reunoihin.

Lasten turvallisuus

- Koneetta ei ole tarkoitettu sellaisten henkilöiden (mukaan lukien lasten) käytettäväksi, joilla on fyysisiä tai henkisiä vajavuuksia tai joilla ei ole tarvittavaa kokemusta ja tietoa koneen käyttöön, paitsi jos heidän turvallisuudestaan vastaava henkilö valvoo tai ohjeistaa heitä koneen käytössä.
- Lapsia tulee valvoa sen varmistamiseksi, etteivät he leiki laitteella.
- Tätä konetta voivat käyttää 8-vuotiaat ja sitä vanhemmat lapset ja henkilöt, joiden fyysinen, aistillinen tai henkinen kyvykyys on rajoittunutta ja joilla ei ole kokemusta ja tietoa koneen käytöstä, jos heitä valvotaan ja heille on kerrottu koneen turvallisesta käytöstä ja jos he ymmärtävät väärälaiseen käyttöön liittyvät riskit.
- Alle 3-vuotiaat lapset tulee pitää poissa laitteen lähetyviltä, elleivät he ole jatkuvan valvonnan alaisena.
- Estä lapsia ja lemmikkieläimiä menemästä kuivausrumpuun.
- Varmista ennen koneen luukun sulkemista ja ohjelman käynnistämistä, että rummussa ei ole muuta kuin pyykkiä. Varmista, etteivät lapset ole kiivenneet rumpuun ja sulkeneet luukua sisäpuolelta.
- Älä jätä laitteen luukua auki. Lapset voivat roikkua luukussa tai kiivetä laitteen sisään, mikä johtaa vahinkoihin tai loukkaantumiseen.

Käyttö

- Kuivausrumpua ei saa käyttää, jos sen puhdistamiseen on käytetty teollisia kemikaaleja.
- Nukkasuodatin tulee puhdistaa säännöllisesti.
- Älä kuivaa pesemättömiä pyykkejä kuivurissa.
- Pyykit, joissa on esimerkiksi ruokaöljyä, asetonia, alkoholia, bensiiniä, kerosiinia, tahrainpoistoainetta, tärpättiä, vahaa ja vahanpoistoaineita, tulee pestä kuumassa vedessä käyttäen reilusti pesuainetta ennen kuivausta kuivausrummussa.
- Kuivurissa ei saa kuivata esimerkiksi vahtokumia (lateksivaahto), suihkumyssyjä, vedenpitäviä tekstiilejä, kumivuorattuja vaatteita ja kumiosia sisältäviä tekstiilejä, vaatteita tai tynyjä.
- Huuhteluainetta tai vastaavaa tuotetta tulee käyttää huuhteluaineen ohjeiden mukaan.
- Poista vaatteiden taskuista kaikki esineet, kuten sytyttimet ja tulitikut.
- Öljystä tahrantuneet pyykkit voivat syttyä tuleen, erityisesti kun ne altistuvat kuivausrummun kuumuudelle. Pyykeistä tulee lämpimiä, jolloin öljyssä tapahtuu hapettumisreaktio. Hapettuminen tuottaa lämpöä. Jos lämpö ei pääse karkaamaan, pyykkit voivat kuumeta niin paljon, että ne syttyvät tuleen. Öljystä tahrantuneiden pyykkien pinoaminen voi estää lämpöä karkaamasta ja luoda täten tulipaloriskin.
- Mikäli öljystä tai hiustenhoitotuotteista tahrantuneiden kankaiden kuivausrumpuun laittoa ei voida välttää, ne tulee ensin pestä kuumalla vedellä reilulla määrällä pesuainetta – tämä pienentää, muttei poista kokonaan, tätä riskiä.
- Käytä korjaustoimiin vain valmistajan hyväksymiä varaosia.

- Jos kondenssivesiletku estyy tai tukkeutuu, kuivausrumpu pysähtyy.
- Kondenssivesisäiliö tulee tyhjentää, ennen kuin kuivausrumpua siirretään tai se laitetaan säilytykseen talvella.
- Puhdista kuivausrummun suodattimet jokaisen ohjelman jälkeen. Jos olet irrottanut suodattimet, aseta ne takaisin paikalleen ennen seuraavaa ohjelmaa.
- Älä käytä liuottimia tai sellaisia pesuaineita, jotka voivat vahingoittaa konetta (katso pesuainevalmistajien suositukset ja varoitukset).
- Älä koskaan lisää kemikaaleja tai hajusteita kondenssivesisäiliöön.
- Irrota kuivausrumpu kuivausohjelman jälkeen pistorasiasta.
- Kuivausrumpu käyttää lämpöpumppujärjestelmää ilman lämmittämiseen.
- Järjestelmä koostuu kompressorista ja lämmönvaihtimesta. Kun kuivausrumpu käynnistetään, kompressorin toiminta tai jäähdytysnesteen virtaus voi olla kovaäänistä niin kauan kuin kompressori on toiminnassa. Tämä ei ole merkki viasta, eikä se vaikuta kuivausrummun käyttöikään. Melutaso pienenee ohjelman edetessä.
- Älä juo kondenssivettä / suodatettua vettä. Se voi aiheuttaa terveysongelmia ihmisille ja lemmikkieläimille.
- Poista vaatteet välittömästi kuivausrummusta, kun kuivausohjelma on valmis tai kun virta kytketään pois päältä kuivauksen aikana. Kuivattujen vaatteiden jättäminen laitteeseen valvomatta voi johtaa tulipaloon. Ripusta tai aseta vaatteet tasaisesti niiden jäähdyttämiseksi.

- Älä koskaan yritä käyttää laitetta, jos se on vaurioitunut, ei toimi oikein, on osittain purettu tai jos siitä puuttuu osia tai osia on rikki, mukaan lukien jos virtajohto tai -pistoke on vaurioitunut.
- Älä yritä purkaa laitetta. Älä kosketa ohjauspaneelia terävillä esineillä.
- Älä koskaan kurota laitteen sisälle sen ollessa toiminnassa. Odota, että rumpu on kokonaan pysähtynyt.
- Vesivahingon sattuessa irrota virtapistoke ja ota yhteyttä huoltoliikkeeseen.
- Älä paina koneen luukkua alaspäin sen ollessa auki.
- Älä kosketa virtapistokkeeseen tai laitteen säätimiin märillä käsillä.
- Älä väännä virtajohtoa liialti tai laske painavaa esinettä sen päälle.
- Nukan ei saa antaa kerääntyä kuivurin ympärille.
- Pidä syttyvät materiaalit, kuten kuidut, paperi, pyyhkeet, kemikaalit jne., poissa laitteen alapuolelta ja ympäriltä.
- Kuivausrumpu on painava, joten sen nostamisen yrittäminen voi aiheuttaa loukkaantumisen. Älä nosta kuivausrumpua yksin.
- Voit viiltää kätesi kuivausrummun teräviin reunoihin. Älä pidä kiinni kuivausrummun terävistä reunoista.
- Kuivausrummun ulkonevat osat voivat hajota, kun konetta nostetaan tai työnnetään.
- Älä siirrä kuivausrumpua pitämällä kiinni sen ulkonevista osista.

- Tarkasta kuljetuksen jälkeen, ettei kuivausrumpu ole vaurioitunut. Älä koskaan käytä vaurioitunutta kuivausrumpua.
- Kuivausrumpuun jäänyt vesi voi jäätyä ja vahingoittaa kuivausrumpua.
- Älä asenna kuivausrumpua paikkaan, jossa sen letkut voivat jäätyä. Laite sisältää syttyvää, mutta ympäristöystävällistä R290-jäähdytysnestettä. Sen vääränlainen hävittäminen voi johtaa tulipaloon tai myrkytykseen. Hävitä laite asianmukaisesti, äläkä vahingoita jäähdytyspiirin putkia.

 **VAROITUS:**

Älä koskaan pysäytä kuivuria ennen kuivausohjelman päättymistä, ellei kaikkia pyykkejä oteta pian pois kuivurista ja levitetä, jotta lämpö pääsee haihtumaan.

 **VAROITUS:**

Ylläpidä hyvä ilmankierto laitteen ympärillä.

 **VAROITUS:**

Älä vahingoita jäähdytyspiiriä.

Maksimikapasiteetti

Laitteen tekstiilimateriaalin maksimikuivauskapasiteetti on:

T92
9 kg

Varoitus – kuumia pintoja

- Luukun lasi kuumenee laitteen käytön aikana. Varo kuumia pintoja palovammojen välttämiseksi. Varmista, etteivät lapset leiki laitteen lähellä.
- Kuivausrummun tausta voi lämmetä erittäin kuumaksi laitteen käytön aikana. Odota, että kuivausrumpu jäähtyy kokonaan ennen sen taustan koskettamista.
- Jos avaat kuivausrummun luukun kuivauksen aikana, vaatteet voivat olla erittäin kuumia ja aiheuttaa palovammariskin.

Huolto

- Vääränlaisen liitoksen tai käytön tapauksessa tai jos laitetta on huoltanut valtuuttamaton henkilö, käyttäjä vastaa korjauskustannuksista, jotka liittyvät vaurioihin, joita takuu ei kata.
- Takuu ei kata kuluvia osia, pieniä väripoikkeamia, lisääntyntä melutasoa, joka johtuu laitteen iästä ja joka ei vaikuta kuivausrummun toimintaan, ja esteettisistä vioista, jotka eivät vaikuta kuivausrummun toimintaan ja turvallisuuteen.

2. Tuote ja lisätarvikkeet

Ulkonäkö

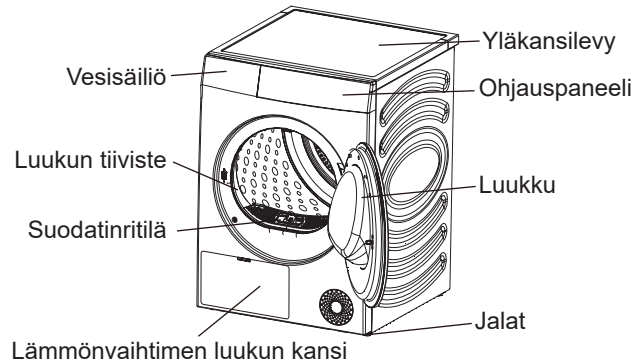

Tarvikkeet

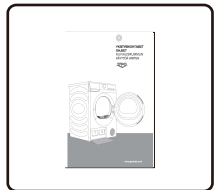

Käyttöohjeet × 1

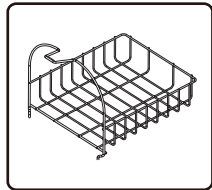

Kuivausteline × 1

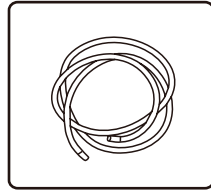

Poistoletku × 1

3. Asennustapa

Valtuutetun ammattilaisen tulee asentaa kuivausrumpu asianmukaisesti turvallisen käytön varmistamiseksi. Käyttäjä on vastuussa huoltotöistä, jotka joudutaan tekemään huonon ja vääränlaisen asennuksen takia.

1). Varotoimet ennen asennusta

Asennusympäristö

- ◇ Jotta kuivausrumpu voidaan asentaa suljettuun tilaan, sen ympärille pitää jättää seuraavat mitat: 25 mm yläpuolelle, 20 mm vasemmalle/oikealle puolelle ja 50 mm taakse.

Asennusvaatimukset

- ◇ Asenna kuivausrumpu kuivaan ja hyvin ilmastoituun paikkaan, jossa on tasainen ja kiinteä alusta. Älä sijoita sitä matolle, pahville tai suoraan auringonvaloon.
- ◇ Kuivausrummun käyttölämpötila on 5-35°C. Älä sijoita sitä ympäristöön, jonka lämpötila on alle 0°C, tai korkeisiin lämpötiloihin. Laite toimii parhaiten 23°C:een huoneenlämpötilassa.
- ◇ Käsittelyn aikana kuivausrummun kallistuskulma ei saa ylittää 45 astetta. Käsittelyn jälkeen anna laitteen olla paikallaan vähintään kaksi tuntia.
- ◇ Kuivausrumpua ei saa sijoittaa uunin, liedien tai muiden korkean lämpötilan laitteiden tai jääkaapin viereen. Kuivausrummun takana tulee olla hyvä ilmankierto.
- ◇ Kuivausrumpu ja pyykinpesukone on suositeltavaa asentaa lähelle toisiaan.
- ◇ Asenna laite tasaiselle ja kovalle lattiapinnalle. Laitteen alla olevan pinnan sallittu kallistuskulma on 1 aste.

2). Säädetävät jalat

- ◇ Paina kuivausrummun yläosaa varmistaaksesi, että se on vakaa.
- ◇ Jos kuivausrumpu heiluu, kierrä neljää säädetävää jalkaa kuivausrummun alla sen tasaamiseksi.
- ◇ Älä koskaan yritä korjata epätasaisuutta puunpaloilla, pahvilla tai muilla materiaaleilla laittamalla niitä laitteen alle.

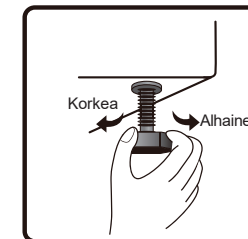
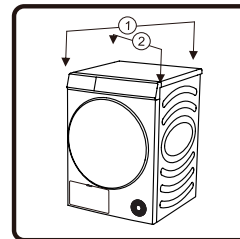

3). Poistoletkun asennus

Yleensä kuivauksen jälkeen kondenssivesi säilytetään vesisäiliössä, ja vesisäiliö tulee tyhjentää jokaisen ohjelman jälkeen. Jos kuivausrummun asennuspaikka on lähellä viemäriä tai kuivausrumpu pinotaan pyykinpesukoneen päälle, liitetty poistoletku voidaan asentaa suoraan viemäriin veden poistamiseksi.

- ◇ Irrota liitosletku vesisäiliön takaa ja asenna mukana toimitettu poistoletku tähän paikkaan (kuvan mukaisesti). Varmista, että asennusliitin on kunnolla kiinni.

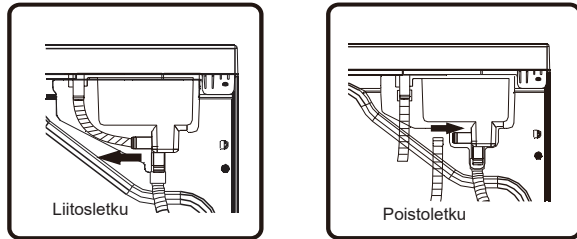

- ◇ Liitä poistoletkun toinen pää lattiasa olevaan poistoon kiertämättä tai listämättä letkua. Jos letku on liian pitkä, leikkaa ylimääräinen osa pois.
- ◇ Poistoletku ei saa olla kuivausrumpua korkeammalla, muutoin vettä ei pystytä poistamaan.
- ◇ Älä aseta poistoa veden pinnan alle – tämä voi aiheuttaa takaisnimua.
- ◇ Kun poistoletku on asennettu paikalleen, kondenssivesi voidaan tyhjentää suoraan tyhjentämättä vesisäiliötä joka käyttökerran jälkeen.

4). Kuivausteline

- ◇ Kenkiä, pehmoleluja jne. kuivatettaessa tai valittaessa telinekuivaus, kuivaustelinettä voidaan käyttää.
- ◇ Kuivattaessa vaatteita ota kuivausteline pois.
- ◇ Kuivaustelineen asennus: Kallista kuivausteline sellaiseen kulmaan, että sen alapää kiinnittyy kahteen reikään suodatinritilässä ja yläpää kiinnittyy etutuen paikkaan.

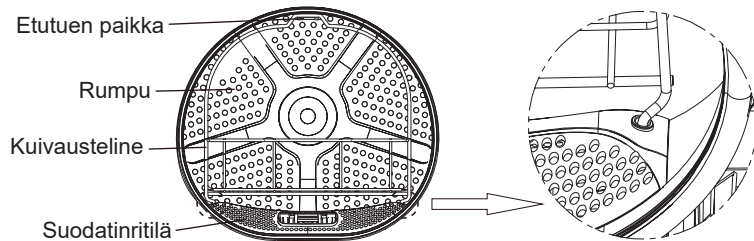

5). Virtaliitäntä

- ◇ Varmista, että virtapistoke on yhdenmukainen kuivausrummun tehovaatimusten kanssa.
- ◇ Kuivausrumpu tulee maadoittaa luotettavalla tavalla.
- ◇ Älä käytä jatkojohtoa tai monikäyttöpistorasiaa toissijaista liitosta varten.
HUOMAUTUS
- Irrota aina laitteen pistoke käytön jälkeen.

6). Pinottu asennus

- ◇ Kuivausrumpu voidaan pinota pyykinpesukoneen kanssa pakkaukseen sisältyvällä 486 mm:n sivulevyllä.
- ◇ Pinoattaessa se tulee kiinnittää pinoamiseen tarkoitetuilla lisätarvikkeilla. Ota yhteyttä valtuutettuun huoltoliikkeeseen asennusta varten.
- ◇ Turvallisuuden vuoksi kuivausrumpua ja pyykinpesukonetta ei saa pinota ilman pinoamiseen tarkoitettuja lisätarvikkeita.
- ◇ Turvallisuussyistä asennukseen tarvitaan kaksi tai useampia henkilöitä. Laitteen paino ja asennuksen korkeus tekee asennuksesta liian riskialttiin yhdelle henkilölle.
- ◇ Laitteen sijoitusalueen tulee olla puhdas ja tasainen.
- ◇ Pinopidike tulee asettaa seinää vasten 50–200 mm:n välillä.

HUOMAUTUS

- Joidenkin mallien mukana ei toimiteta saatavilla olevia lisätarvikkeita, ja saatat joutua ostamaan ensin pinoamissarjan, jos sitä ei toimiteta mallisi mukana. Voit ostaa sen ottamalla yhteyttä Hisense asiakastukeen.

Pinoamiskannake (erikseen ostettava lisätarvike)

- ◇ Kuivausrumpu ja pyykinpesukone voidaan myös kiinnittää pinoamiskannakkeella. Katso asennustapa lisätarvikkeiden mukana toimitetuista asennusohjeista.
- ◇ Osta erikseen ostettavat lisätarvikkeet asiakastuesta.

4. Kuivausohjeet

1). Vinkkejä vaatteiden kuivaamiseen

- ◇ Vaatteet tulee lingota ennen niiden laittamista kuivausrumpuun. Energian säästämiseksi nosta koneen linkousnopeus yli 1 000 kierrokseen minuutissa.
- ◇ Ravista lingottuja vaatteita ennen niiden laittamista kuivausrumpuun.
- ◇ Parhaan kuivaustuloksen saamiseksi lajittele vaatteet tyyppin mukaan ja valitse sopiva kuivausohjelma. Jokaisella ohjelmalla on omat enimmäiskapasiteettinsa. Älä täytä rumpua liikaa.
- ◇ Vaatteiden kuivaamisen jälkeen puhdista nukka- ja likasuodatinritilä ajoissa.
- ◇ Kuivattaessa pientä määrää vaatteita suositellaan käyttämään ajastettua ohjelmaa.
- ◇ Älä kuivaa tärkkelyksestä likaantuneita vaatteita, sillä tärkkelyskerroksen kovettuminen heikentää kuivaustulosta.
- ◇ Helposti haalentuvat vaatteet tulee kuivata erikseen.
- ◇ Jos erilaisia kankaita sekoitetaan, kuivausaika saattaa pidentyä ja näytöllä näkyvä jäljellä oleva aika voi pysähtyä aktiivisen kuivauksen aikana. Jäljellä oleva aika jatkaa vähenemistään, kun se vastaa todellista jäljellä olevaa aikaa.

2). Valmistelut ennen vaatteiden kuivaamista















- ◇ Tarkista ennen kuivaamista vaateen pesulapusta, soveltuuko se kuivausrumpuun.
- ◇ Tyhjennä taskut ja ota pois kolikot, pinnit, avaimet ja muut tavarat vaatteiden vaurioitumisen ehkäisemiseksi.
- ◇ Kiinnitä vetoketjut, napita napit ja kiristä vyöt. Jotta vetoketjut ja napit eivät kilise kuivauksen aikana, käännä vaatteet nurinperin ennen niiden laittamista kuivausrumpuun.
- ◇ Tyhjennä vesisäiliö ja puhdista nukka- ja likasuodatin ja asenna se paikalleen.

HUOMAUTUKSET

- Vaatteiden kuivausaikaa säädetään automaattisesti seuraavien osatekijöiden perusteella: vaatteiden tyyppi, vaatteiden määrä, vesipitoisuus linkouksen jälkeen ja ympäristön lämpötila.
- Varmista pesulapusta, että vaatteet sopivat kuivausrumpuun vaatteiden vaurioitumisen välttämiseksi.
- Eri materiaaleista valmistettujen ja eripaksuisten vaatteiden kuivaaminen samanaikaisesti vaikuttaa kuivaustulokseen eri tavoin.

3). Vaatteiden lajittelu

- ◇ Vaatteissa on omat materiaalia koskevat pesulaput, joten suosittelemme, että kuivaat vaatteita niiden pesulapun mukaisesti. Lajittele vaatteet koon ja kankaan tyyppin mukaan ja valmistele vaatteet niiden pesulappujen symbolien mukaisesti.

Symboli	Kuvaus
	Kuivaus
	Rumpukuivaus
	Rypynpoisto
	Hienopesu
	Rumpukuivaus kielletty
	Kuivaus kielletty
	Korkea lämpötila
	Keskitason lämpötila
	Alhainen lämpötila
	Lämmitys kielletty / ilma
	Lämmitys kielletty / ilma
	Ripusta
	Ripustuskuivaus
	Tasokuivaus
	Varjossa

5. Käyttötapa

1). Ohjauspaneeli ja toiminnot

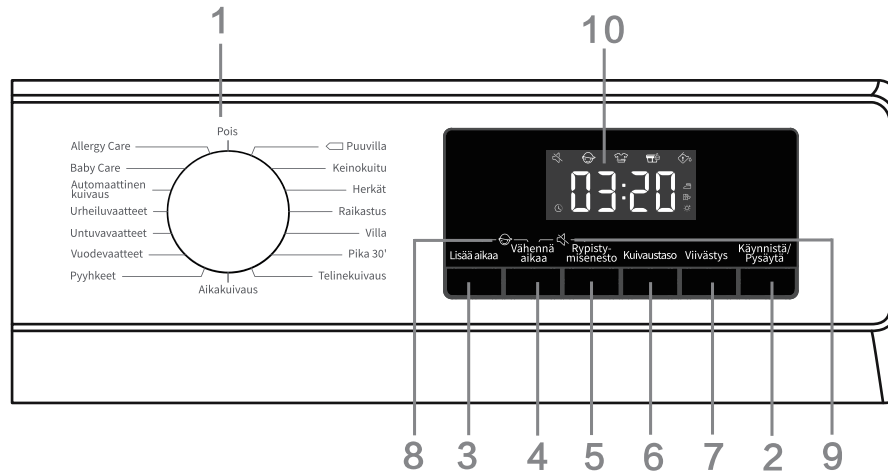

(1). Nuppi

- Käytetään virran kytkemiseksi päälle / pois päältä. Jos haluat sammuttaa laitteen käytön aikana, käännä nuppi POIS-asentoon.
- Kuivausrumpu sammuu automaattisesti ohjelman päätyttyä. Jos valmiustilassa ei tehdä mitään kahteen minuuttiin, kuivausrumpu sammuu automaattisesti.
- Käytetään ohjelman valintaan. Katso ohjelmakohtaiset ohjeet [Ohjelmaoppaasta].

(2). Käynnistä/Pysäytä

- Paina "Käynnistä/Pysäytä"-painiketta ohjelman keskeyttämiseen tai käynnistämiseen.
- Kun ohjelma keskeytetään, asetuksia ei voida muuttaa. Vaihdaaksesi ohjelmaa tai toimintoa käytön aikana tai käynnistääksesi ohjelman virran katketessa käytön aikana, käännä nuppi POIS-asentoon ja sitten takaisin halutun ohjelman ja toiminnon kohdalle ja käynnistä ohjelma.

(3). Lisää aikaa

- Tämä toiminto voi lisätä ohjelman kuivausaikaa ennen ohjelman alkamista. Paina toistuvasti selataksesi eri vaihtoehtoja. Eri ohjelmissa on eri asetukset.

(4). Vähennä aikaa

- Tämä toiminto voi vähentää ohjelman kuivausaikaa ennen ohjelman alkamista. Paina toistuvasti selataksesi eri vaihtoehtoja. Eri ohjelmissa on eri asetukset.

(5). Rypistymisen esto

- Jos vaatteita ei saada otettua pois rummusta kuivauksen jälkeen, valitse rypynpoisto-ohjelma. Rumpu pyörii ajoittain vaatteiden rypyyntymisen ehkäisemiseksi.
- Poistu rypynpoisto-ohjelmasta koskettamalla mitä tahansa näppäintä tai avaamalla luukku. Jos mitään toimintoja ei tehdä, ohjelma päättyy oletusarvoisesti automaattisesti 12 tunnin kuluttua.

(6). Kuivaustaso

- Kuivaustuloksen valintaan. Oletusvaihtoehto on [☀️], paina kuivaustasonäppäintä valitaksesi. [☀️+] tarkoittaa, että vaatteet voidaan laittaa suoraan kaappiin kuivauksen jälkeen. [☁️] tarkoittaa, että vaatteisiin jää hieman vettä ja ne voidaan silittää. [☀️] tarkoittaa, että vaatteita voidaan käyttää heti kuivaamisen jälkeen.

(7). Viivästys

- Tällä toiminnolla voidaan viivästyttää ohjelman loppumisaikaa.
- Aseta ajastus valittuasi ohjelman ja toiminnon. Paina ajastuspainiketta lisätäksesi tai vähentääksesi ajastuksen aikaa. Aika muuttuu 1 tunnin joka painalluksella, ja enimmäisaika on 24 tuntia.
- Ajastusaika on ohjelman loppumisaika, sisältäen koko ohjelman keston, joten ajastuksen tulee olla pidempi kuin ohjelman kesto.
- Ajastuskuvake palaa tätä toimintoa käytettäessä. Ohjelman päätyttyä ajastusteksti katoaa.
- Ennen ohjelman alkua valittu ajastus voidaan peruuttaa valitsemalla toinen ohjelma tai toiminto näppäimillä.
- Kun ohjelma on alkanut, voit peruuttaa ajastuksen sammuttamalla ja käynnistämällä kuivausrummun uudelleen.

(8). Lapsilukko

- Kuivausrummussa on lapsilukko, joka estää lapsia käyttämästä laitetta ja suojaa heidän turvallisuuttaan.
- Ohjelman alettua pidä painettuna "Lisää aikaa + Vähennä aikaa" samanaikaisesti, niin lapsilukko menee päälle ja lapsilukkokuvake syttyy. Lapsilukko voidaan poistaa käytöstä samoilla vaiheilla.
- Kun lapsilukkotoiminto on asetettu, muut toimintinäppäimet ovat lukittuna. Jos ohjelma päättyy ja käynnistyy uudelleen sähkökatkoksen vuoksi, asetettu lapsilukko pysyy päällä.
- Kun lapsilukkotoiminto on otettu käyttöön: Jos ruudulle tulee kehote nukka- ja likasuodattimen puhdistamisesta, peruuta kehote painamalla "Käynnistä/Pysäytä"-painiketta. Rypynpoistotilassa lapsilukko tulee poistaa käytöstä manuaalisesti, jolloin rypynpoistotoiminto päättyy automaattisesti.





(9). Mykistys

- Käytetään piippauksen ottamiseen käyttöön / poistamiseen käytöstä, pois lukien hälytysäänet.
- Laitteen ollessa valmiustilassa tai käynnistyessä pidä painettuna "Vähennä aikaa + Rypistymisen esto" -näppäimiä kytkeäksesi päälle / pois päältä mykistystoiminnon.
- Mykistystoimintoa ei poisteta käytöstä automaattisesti ohjelman päätyttyä tai virran katketessa.

(10). Näyttö

- Kone voi näyttää jäljellä olevan ajan, ajastusajan, vikakoodeja ja muita ohjelmatietoja.
- Ohjelman näyttämä aika voi poiketa todellisesta ohjelman kestosta. Todellista kuivausaikaa säädelään automaattisesti esimerkiksi vaatteiden tyyppiin ja määrään, kuivaustason ja ympäristön lämpötilan perusteella.
- Ohjelman päätyttyä näytöllä lukee "End" (Loppu).

Kuvakkeen kuvaus

	Ajastuskuvake. Kun kuvakkeen valo palaa, se tarkoittaa, että ajastustoiminto on käytössä.
	Rypynpoistokuvake. Kun kuvakkeen valo palaa, se tarkoittaa, että rypynpoistotoiminto on käytössä.
	Nukan ja lian puhdistuskuvake. Vilkkuva valo tarkoittaa, että nukka ja lika tulee puhdistaa.
	Vesisäiliön puhdistuskuvake. Vilkkuva kuvake kertoo, että vesisäiliö tulee tyhjentää.

(11). Muut toiminnot

Rummun valo

- Tässä kuivausrummussa on rummun valo. Valmiustilassa, toiminnassa (käännä nuppia, paina mitä tahansa näppäintä tai avaa luukku), keskeytettynä ja ohjelman päättyessä rummun valo syttyy automaattisesti yhdeksi minuutiksi ja sammuu sitten automaattisesti, jotta rummun sisään näkee.

Pysähtyy, kun vaatteet ovat kuivia

- Tämä kuivausrumpu pysähtyy, kun vaatteet ovat kuivia. Kun vaatemäärä on pieni, on todennäköistä, että ohjelma ei ole valmis mutta vaatteet ovat kuivuneet. Tällöin ohjelma päättyy automaattisesti energian säästämiseksi.

2). Ohjelmaopas

HUOMAUTUS

- Käyttäjät voivat valita sopivan, tarpeisiinsa sopivan ohjelman. Jos vaatteet eivät ole kokonaan kuivia, ajastinohjelman lisäkuivaus voidaan valita.
- Kuivattaessa suurikokoisia kankaita, kuten alus- tai pussilakanoita, suuren pyykkimäärän vuoksi ne saattavat mennä kasaksi, mikä vaikuttaa kuivaustehoon. Ota ne ulos rummusta ja ravista niitä, ennen kuin laitat ne kuivausrumpuun ja jatkat kuivausta.
- Vaatteita kuivattaessa käännä ne nurinperin ennen kuivausta.

Anturikuivausohjelmat

Pesuohjelma	Vaatteiden tyyppi	Maksimikapasiteetti (kg)
		T92
	Käytä tätä ohjelmaa paksummalle, ei-herkälle puuvillapyykille. Kuivauksen jälkeen ne ovat täysin kuivia.	9
Keinokuitu	Ohjelmaa käytetään tekokuidusta valmistetun pyykin kuivaamiseen.	4,5
Herkät	Käytä tätä ohjelmaa erittäin herkän, keinokuituisen pyykin kuivaamiseen. Pyykki voi jäädä hieman kosteaksi. Suosittelemme erityisen pesupussin käyttöä.	1
Pyyhkeet	Käytä tätä ohjelmaa ei-herkkien pyykkien kuivaamiseen (pyyhkeet, keittiöpyyhkeet...). Kuivauksen jälkeen pyykki on kuivaa ja voidaan laittaa suoraan kaappiin.	4
Vuodevaatteet	Käytä ohjelmaa suurikokoisemmille pyykeille. Kun ohjelma on valmis, pyykkit ovat kuivia. Säädetty rummun pyöriminen estää pyykejä menemästä myttyyn.	2,5
Untuvavaatteet	Käytä tätä ohjelmaa untuvahöyhenillä täytettyjen tai päällystettyjen tekstiilien kuivaamiseen (tyyny, peitot, takit jne.). Kuivaa suurikokoiset pyykkit erikseen ja käytä Ekstrakuiva-toimintoa tai Ajastusohjelmaa tarvittaessa.	2
Urheiluvaatteet	Käytä tätä ohjelmaa kelmulla varustetuille vaatteille, sekamateriaaleista valmistetuille urheiluvaatteille ja hengittäville kankaille.	2
Automaattinen kuivaus	Käytä tätä ohjelmaa paksummalle, ei-herkälle puuvillapyykille. Kuivauksen jälkeen pyykkit ovat kuivia tai hieman kosteita.	4,5
Baby Care	Käytä tätä ohjelmaa vauvanvaatteiden kuivaamiseen. Pyykit ovat tavallisen kuivia.	2
Allergy care	Allergeenien, kuten hiukkasten, poistamiseen.	2
Pika 30'	Kevyiden ja ohuiden vaatteiden pikakuivatukseen.	0,5

* EN 61121 -testiohjelma-asetus.

* Näissä ohjelmissa on kääntötoiminto erityisesti isoja pyykkimääriä varten.

Manuaaliset ja erityiset kuivausohjelmat

Pesuohjelma	Vaatteiden tyyppi	Maksimikapasiteetti (kg)
		T92
Raikastus	Tässä ohjelmassa lämmitin poistetaan käytöstä. Ohjelma sopii pyykin raikastamiseen lisäämällä ioneja.	/
Villa	Tämä lyhyt ohjelma on tarkoitettu villasta ja silkistä valmistettujen vaatteiden, jotka tulee kuivata täysin valmistajan ohjeiden mukaan, pehmentämiseen tai pöyhennykseen.	1
Teline kuivaus	Tätä ohjelmaa käytettäessä voit asettaa kuivattavat pyykkit (esim. pienet pehmolelut, lenkkarit jne.) kuivumaan kuivaustelineeseen.	/
Aikakuivaus	Käytä tätä ohjelmaa ei-herkälle pyykille, joka on yhä hieman kostea ja tulee kuivata täysin. Jäljellä olevaa kosteutta ei havaita tässä ohjelmassa automaattisesti. Jos pyykki on yhä kostea ohjelman valmistuttua, suorita ohjelma uudelleen; jos pyykkit ovat liian kuivia ja täten rypyyntyneitä tai karkean tuntuista, valitsemasi kuivausaika oli liian pitkä.	/

6. Huolto

Säännöllinen huolto voi pidentää kuivausrummun käyttöikää. Irrota pistoke pistorasiasta ennen huoltotöitä.

1). Kuivausrummun ulkopuoli

- ◇ Puhdista pehmeällä, märällä liinalla ja pyyhi rungon pinta ei-syövyttävällä yleispuhdistusaineella.
- ◇ Kuivaa pinta sitten pehmeällä, kuivalla liinalla.

2). Luukun tiiviste

- ◇ Tarkista luukun tiiviste säännöllisesti ja puhdista ase märällä liinalla tarvittaessa.
- ◇ Käytön jälkeen avaa luukkua hieman ilmankierron ja kuivumisen varmistamiseksi.

3). Puhdista nukka- ja likasuodatinritilä

- ◇ Suodatinritilään kertynyt liika nukka vaikuttaa kuivaustehoon. Puhdista suodatinritilä joka käyttökerran jälkeen.
- ◇ Asenna suodatin takaisin paikalleen puhdistuksen jälkeen ennen käyttöä.

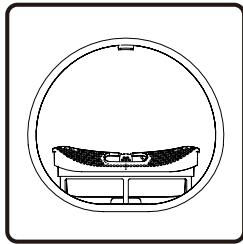

1. Avaa luukku ja ota suodatinritilä irti etutuesta.

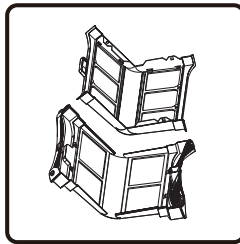

2. Avaa suodatinritilä ja puhdista kaksikerroksisen suodatinritilän nukka märällä pyyhkeellä tai juoksevalla vedellä.

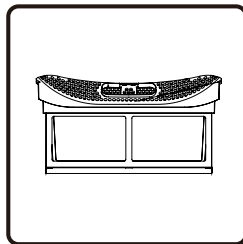

3. Asenna suodatinritilä takaisin paikalleen sen kuivauksen jälkeen.

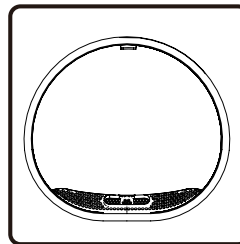

4. Asenna suodatinritilä etutukeen.

Huomautukset:

- Etutuen alaosassa on lämpötila-anturi. Kun nukka- ja likasuodatinritilä otetaan pois, varo anturin koskettamista sen naarmuttamisen välttämiseksi.
- Asentaessasi suodatinritilää takaisin asenna se oikein päin ja oikeaan kohtaan.
- Älä käytä tätä kuivausrumpua, jos suodatinritilää ei ole asennettu oikein.

4). Vesisäiliön puhdistaminen

- ◇ Jos poistoletkua ei ole asennettu, kondenssivesi säilytetään kuivauksen jälkeen vesisäiliössä. Tyhjennä se pian ohjelman loppumisen jälkeen.
- ◇ Jos vesisäiliö on käytön aikana täynnä,  näytöllä osoittaa, että vesisäiliö tulee tyhjentää heti.
- ◇ Kondenssivesi ei ole juotavaa.

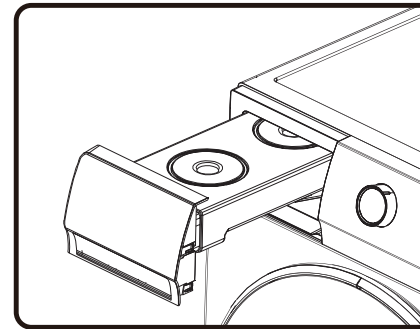

1. Poista vesisäiliö vaakatasossa välttääksesi kondenssiveden roiskumisen.

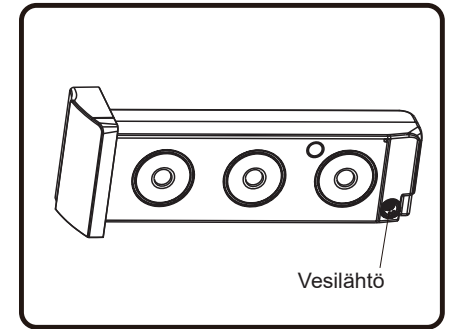

2. Kaada kondenssivesi pois ja asenna vesisäiliö takaisin paikalleen.

5). Lämmönvaihtimen puhdistaminen

- ◇ Puhdista lämmönvaihdin säännöllisesti, muutoin se vaikuttaa kuivausrummun suorituskykyyn.

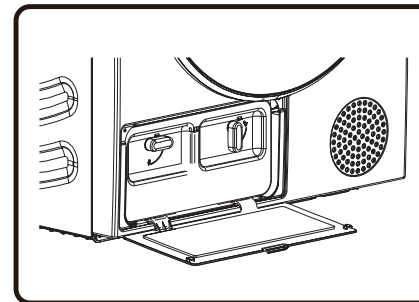

1. Avaa lämmönvaihtimen luukun kansi vetämällä vasemmalla alhaalla olevasta kiinnikkeestä.

7. Vianmääritys

Jos kone ei toimi normaalisti, se ei välttämättä ole merkki viasta. Katso seuraavat vianmääritysmetodit. Jos vikaa esiintyy yhä kokeiltuasi suositteluja metodeja, irrota virtapistoke ja ota yhteyttä huoltoon saadaksesi tukea.

Kaikki itse käyttäjän tai muun kuin ammattilaisen tekemistä huoltotoista aiheutuneet seuraamukset ovat käyttäjän vastuulla.

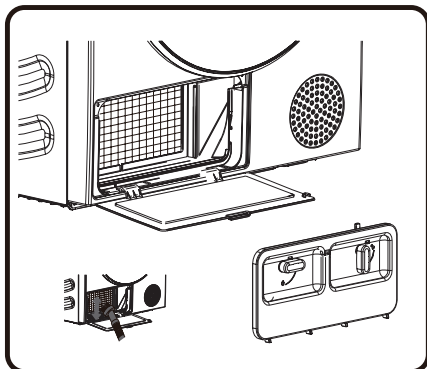

2. Käännä kannen lukitusnappi auki. Kun laitetta on käytetty jonkin aikaa, jos lämmönvaihtimessa on pölyä, poista pöly esimerkiksi pölynimurilla, pehmeällä harjalla jne. Älä koske suoraan lämmönvaihtimeen loukkaantumisriskin vuoksi.

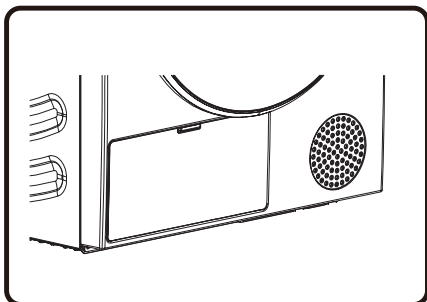

3. Asenna sisempi luukun kansi alkuperäiseen asentoonsa, lukitse nappi ja sulje lämmönvaihtimen luukun kansi.

Oire	Ratkaisu
Kuivausrumpu ei käynnisty.	<ul style="list-style-type: none"> ◇ Tarkista virtaliitäntä. ◇ Varmista, että Käynnistä/Pysäytä-painiketta on painettu. ◇ Varmista, että luukku on kunnolla kiinni. ◇ Sulake on palanut, vikavirtasuojia on lauennut tai sähkökatkos.
Kuivausrumpua ei voi käynnistää ja näytöllä lukee "End" (Loppu).	<ul style="list-style-type: none"> ◇ Tarkista, onko ohjelma-asetus oikein. ◇ Varmista, että rummussa on pyykkiä.
Liian pitkä kuivausaika.	<ul style="list-style-type: none"> ◇ Tarkista, onko ohjelma-asetus oikein. ◇ Tarkista, onko pyykistä muodostunut liian isoja kasoja. ◇ Tarkista, että suodatin on puhdistettu. ◇ Joissain ohjelmissa kuivauksen jälkeen on vielä jäädytysvaihe.
Heikko kuivaustulos.	<ul style="list-style-type: none"> ◇ Varmista, että pyykki on lingottu pyykinpesukoneessa. ◇ Tarkista, onko ohjelma-asetus oikein. ◇ Varmista, ettei pyykkiä ole liikaa. ◇ Pyykkejä ei ole lajiteltu oikein. Onko vaikeasti kuivuvia pyykkejä sekoitettu helposti kuivuvien pyykkien sekaan. ◇ Paljon raskaita kankaita. ◇ Tarkista, että suodatin on puhdistettu.
Näytön jäljellä oleva aika pysähtyy tai hyppää eri lukemaan.	<ul style="list-style-type: none"> ◇ Jäljellä oleva aika voi vaihdella pyykin tyyppin, kuorman, kosteustason ja ympäristön lämpötilan mukaan. Tämä on normaalia.
Pyykit ovat ryppyisiä.	<ul style="list-style-type: none"> ◇ Pyykkejä on kuivattu liian pitkään. Kokeile lyhyempää kuivausaikaa. ◇ Pyykit on jätetty laitteeseen liian pitkäksi aikaa ohjelman loputtua.

Vika	Suosittelut ratkaisut
Kuivausrumpu on liian äänekäs.	<ul style="list-style-type: none"> ◇ Etsi kolikoita, irtonappeja, nauloja ja muita esineitä ja poista ne välittömästi. ◇ Tarkista nukkasuodatin. Poista kaikki rummun sisällä olevat esineet. ◇ Varmista, että kuivausrumpu on tasassa ja seisoo vakaasti. ◇ Kuivausrumpu voi humista ilman kulkiessa rummun ja puhaltimen halki. Tämä on normaalia.
Vaatteet kutistuvat.	<ul style="list-style-type: none"> ◇ Vaatteiden pesuohjeita ei ole noudatettu. Käytä alhaisen lämpötilan tai ei lämmitys -asetusta.
Vaatteisiin jää nukkaa.	<ul style="list-style-type: none"> ◇ Nukkasuodatinta ei ole puhdistettu oikein. ◇ Vaatteita ei ole lajiteltu oikein. ◇ Joissain kankaissa on enemmän nukkaa, ja ne tulee kuivata erikseen kankaista, joihin nukka tarttuu helposti. ◇ Nenäliina, paperia jne. on jätetty taskuihin.
Laite tuoksu omituiselta.	<ul style="list-style-type: none"> ◇ Tuoksu voi aiheutua laitteessa käytetystä muovimateriaalista. Tämä tuoksu katoaa, kun laitetta on käytetty useamman kerran. ◇ Pestessäsi pyykinpesukoneesi valmistajan suositusten mukaisesti. Jos pesuainetta käytetään liikaa, liukenematon pesuaine voi kertyä vaatteisiin ja aiheuttaa omituisia tuoksua. ◇ Vaatteisiin voi jäädä omituinen tuoksu, jos ne jätetään kuivausrumpuun/pyykinpesukoneeseen kuivauksen/pesun jälkeen. Tyhjennä vaatteet rummusta pian kuivaus- tai pesuohjelman päätyttyä. ◇ Tarkista, haiseeko pyykinpesukoneesi samalta. Jos haisee, puhdista pyykinpesukone sen käyttöoppaan mukaisesti. ◇ Pidä nukkasuodattimet aina puhtaana. Jos nukkasuodattimeen jää liikaa, se voi aiheuttaa hajuhaittoja. Kuivaa myös nukkasuodatin täysin sen puhdistuksen jälkeen.
Koneessa on virta ja se käynnistyi heti virran katkeamisen jälkeen, muttei toimi.	<ul style="list-style-type: none"> ◇ Kun ohjelma keskeytetään, asetuksia ei voida muuttaa. Vaihtaaksesi ohjelmaa tai toimintoa käytön aikana tai käynnistäaksesi ohjelman virran katketessa käytön aikana, valitse haluttu ohjelma ja toiminto ja käynnistä ohjelma.

Virhekoodit

Koodi	Tulkinta	Suosittelut ratkaisut
F50/F51	Anturivirhe	◇ Ota yhteyttä huoltoon.
F21	Näytön, moottorin ohjauspiiriin ja virtapiiriin virhe	<ul style="list-style-type: none"> ◇ Sammuta kuivausrumpu kääntämällä nappi Pois-asentoon, ja käynnistä se uudelleen 10 sekunnin kuluttua. ◇ Jos virhe ei poistunut, ota yhteyttä huoltoon.

8. Hävittäminen

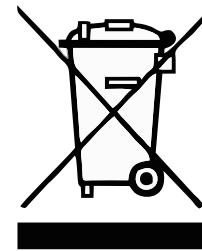

Pakkaus on valmistettu ympäristöystävällisistä materiaaleista, jotka voidaan kierrättää, hävittää tai tuhota vaarantamatta ympäristöä. Pakkausmateriaalit on merkitty tämän osalta.

Symboli tuotteessa tai sen pakkauksessa kertoo, että tuotetta ei saa hävittää kotitalousjätteen mukana. Vie tuote paikalliseen sähkö- ja elektroniikkalaiteromun kierrätyspisteeseen.

Kun kone hävitetään käyttökänsä päätyttyä, poista kaikki virtajohdot ja riko oven salpa ja kytkin lasten turvallisuuden varmistamiseksi.

Tuotteen oikeanlainen hävittäminen auttaa ehkäisemään negatiivisia vaikutuksia ympäristölle ja ihmisten terveydelle, joita voisi syntyä tuotteen väärälaisesta hävittämisestä. Saat lisätietoa jätteiden hävittämisestä ottamalla yhteyttä asianmukaiseen kunnalliseen jätelaitokseen, jätehuoltoon tai liikkeeseen, josta ostit tuotteen.

9. Tekniset tiedot

Tavaramerkki	UPO
Malli	T92
Nimelliskapasiteetti (kg)	9
Ilmanvaihdon/lauhduttimella varustettu kuivausrumpu	lauhdutin
Energiatehokkuusluokitus	A++
Painotettu energiankulutus vuodessa (kWh) ⁽¹⁾	245,0
Automaattinen / ei-automaattinen kuivausrumpu	Automaattinen kuivausrumpu
Vakiopuuvillaohjelman energiankulutus täyteen täytettynä (kWh)	1,96
Vakiopuuvillaohjelman energiankulutus osittain täytettynä (kWh)	1,15
Virrankulutus virran ollessa pois päältä (W)	0,49
Virrankulutus valmiustilassa (W)	0,57
Valmiustilan kesto (min) ⁽²⁾	5
Vakiokuivausohjelma ⁽³⁾	☐ puuvilla
Painotettu "vakiopuuvillaohjelma täyteen ja osittain ladattuna" ohjelmakesto (min)	158
"Vakiopuuvillaohjelma täyteen täytettynä" ohjelmakesto (min)	209
"Vakiopuuvillaohjelma osittain täytettynä" ohjelmakesto (min)	120
Kondenssitehokkuusluokitus asteikolla G (pienin tehokkuus) – A (korkein tehokkuus)	B
"Vakiopuuvillaohjelma täyteen täytettynä" keskimääräinen kondensaatio prosenttilukuna	81
"Vakiopuuvillaohjelma osittain täytettynä" keskimääräinen kondensaatio prosenttilukuna	81
Painotettu "vakiopuuvillaohjelma täyteen tai osittain täytettynä" kondenssitehokkuus prosenttilukuna.	81
Melutaso (dB) ⁽⁴⁾	65
Integroitu asennus	EI

(1) Perustuu 160 kuivauskertaan vakiopuuvillaohjelmalla täyteen ja osittain täytettynä sekä virransäästötilojen kulutukseen. Todellinen ohjelmakohtainen energiankulutus riippuu laitteen käytöstä.

(2) Jos kotitalouskäyttöön tarkoitettu kuivausrummussa on virranhallintajärjestelmä.

(3) "Vakiopuuvillaohjelma" täyteen tai osittain täytettynä on vakiokuivausohjelma, jonka pohjalta luokitus annetaan. Tämä ohjelma sopii tavallisen märkien puuvillapyykkien kuivaamiseen, ja se on tehokkain puuvillalle tarkoitettu ohjelma energiankulutuksen osalta.

(4) Vakiopuuvillaohjelmalle täyteen täytettynä.

10. Tavallisen kulutuksen taulukko

Taulukossa on arvot kuivausajalle ja virrankulutukselle pyykin testierän kuivaamiselle pyykinpesukoneen eri linkousnopeudella.

Pesuohjelma	Täyttömäärä	Linkous [rpm]	Energiankulutus [kWh]	Kuivausaika [min]
			9 kg	
☐Puuvilla	yhteensä	1000	2,09	206
	osittain	1000	1,14	125
	alhainen	1000	1,08	120
	alhainen	1200	1,01	112
Puuvilla, silityskuiva	yhteensä	1000	1,45	150
	osittain	1000	0,95	111
	alhainen	1000	0,82	98
Keinokuitu	osittain	1000	0,48	55

Testiohjelma on toteutettu säännöksen 392/2012/EU mukaan energialuokituksen osalta, mittausten osalta säännöksen EN 61121 mukaisesti.

Pesuohjelma	Pyykin maksimitäyttö / puoliksi täyttö [kg]	Ohjelman kesto [min]	Energiankulutus [kWh]
			A++
☐Puuvilla	9/4,5	209/120	1,96/1,15

Puuvillaohjelma ☐ on tarkoitettu tavallisen märkien puuvillapyykkien kuivaamiseen. Se on tehokkain ohjelma puuvillapyykkien kuivaamiseen virrankulutuksen osalta.

Koska pyykin tyyppi ja määrä, virransyötön oskillaatio ja ympäristön lämpötila ja kosteus vaihtelevat, loppukäyttäjän mittauserot voivat poiketa taulukon arvoista.

11. Koneen parametrit

Parametri	Tuotemalli	T92
Väri		Valkoinen
Virta		220–240 V~ 50 Hz
Mitoituskapasiteetti		9,0 kg
Nimellisteho		700 W
Mitat (L × S × K)		595 × 685 × 845 (mm)
Nettopaino		54 kg
Jäähdytysneste		R290
Määrä		150 g

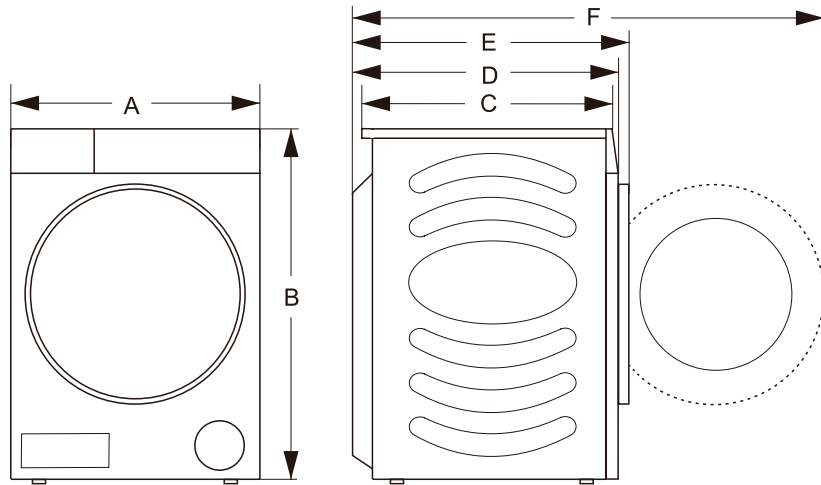

Mitat	A	595 mm
	B	845 mm
	C	590 mm
	P	640 mm
	E	685 mm
	F	1170 mm