gorenje

Návod na použitie

Návod k obsluze

CMA9200BG



SK

Návod

SK 3 - SK 42

CS

Návod

CS 3 - CS 42

Použité piktogramy - Použité piktogramy



Dôležité informácie - Důležité informace



Tip

OBSAH

| | | |
|----------------------------|-------------------------------|----|
| Úvod | | |
| _____ | Použité piktogramy | 4 |
| Popis | | 5 |
| _____ | | |
| Ovládací panel | | 6 |
| _____ | | |
| Bezpečnostné pokyny | | |
| _____ | Na čo by ste mali dávať pozor | 7 |
| Použitie | | |
| _____ | Príprava | 11 |
| | Prevádzka | 12 |
| Nastavenie | | |
| _____ | Používanie ponuky volieb | 21 |
| Údržba | | |
| _____ | Čistenie | 28 |
| Správy | | |
| _____ | Tabuľka porúch | 35 |
| Riešenie problémov | | 35 |
| _____ | | |
| Návod na inštaláciu | | |
| _____ | Na čo by ste mali dávať pozor | 38 |
| | Zabudovanie | 39 |
| Prílohy | | |
| _____ | Likvidácia spotrebiča a obalu | 41 |
| | Technické údaje | 41 |

Tento kávovar vyrába vynikajúce šálky kávy, espresso i cappuccina. Nastavenie prístroja si môžete upraviť tak, aby vyhovovalo vašim osobným preferenciám a chuti.

Na skúšku spotrebiča vo výrobe bola použitá káva, takže je možné, že sa v mlynčeku budú nachádzať jej stopy. Zaručujeme vám však, že tento prístroj je nový.



Pred prvým použitím spotrebiča si prosím pozorne prečítajte celý návod na použitie a starostlivo ho uschovajte na ďalšie použitie.



Preventívna údržba

Váš kávovar vyžaduje preventívnu údržbu. Aby ste zaručili správnu funkciu kávovaru a jeho spoľahlivosť, odporúča spoločnosť Gorenje vykonanie servisu prístroja každé 2 až 3 roky (max. po 8 000 šálkach).

Použité piktogramy



Dôležité informácie



Nebezpečenstvo! Elektrický spotrebič



Nebezpečenstvo popálenia



Tip

Súčiastky, ktoré môžu prísť do styku s kávou alebo mliekom zodpovedajú ustanoveniam nariadenia EHS 1935/2004 o materiáloch určených na styk s potravinami.

Tento spotrebič je označený v súlade s európskou smernicou 2004/208/ES o odpade z elektrických a elektronických zariadení (OEEZ).

POPIS

A. Hlavný spínač / Aa. Gombík Zapnuté/Pohotovostný režim

B. Držadlá

C. Tryska

D. Zásobník na vodu (vyberateľný)

E. Podložka na šálky

F. Odkvapávací miska (vyberateľná)

G. Servisné dvierka

H. Výškovo nastaviteľný dávkovač kávy

I. Ovládací panel

J. Kryt držiaku kávových zrn

K. Kryt žliabku na mletú kávu

L. Varná jednotka

M. Elektrický privodný kábel

N. Zásobník na mlieko:

N1. Kryt (vyberateľný)

N2. Prepínač CAFFELATTE/CAPPUCCINO (vyberateľný)

N3. Tlačidlo VYČISTIť

N4. Trubička dávkovača mlieka (vyberateľná)

N5. Sacia trubička (vyberateľná)

O. Tryska na horúcu vodu (vyberateľná)

P. Odmerka na vopred mletú kávu

Q. Zásobník na kávový odpad (vyberateľný)

R. Koliesko na nastavenie jemnosti mletia

S. Zásobník na kávové zrná

T. Miesto na odmerku

U. Plniaci žliabok na vopred mletú kávu

V. Lievik

W. Miesto pre príslušenstvo (vľavo a vpravo)

X. Konektor IEC

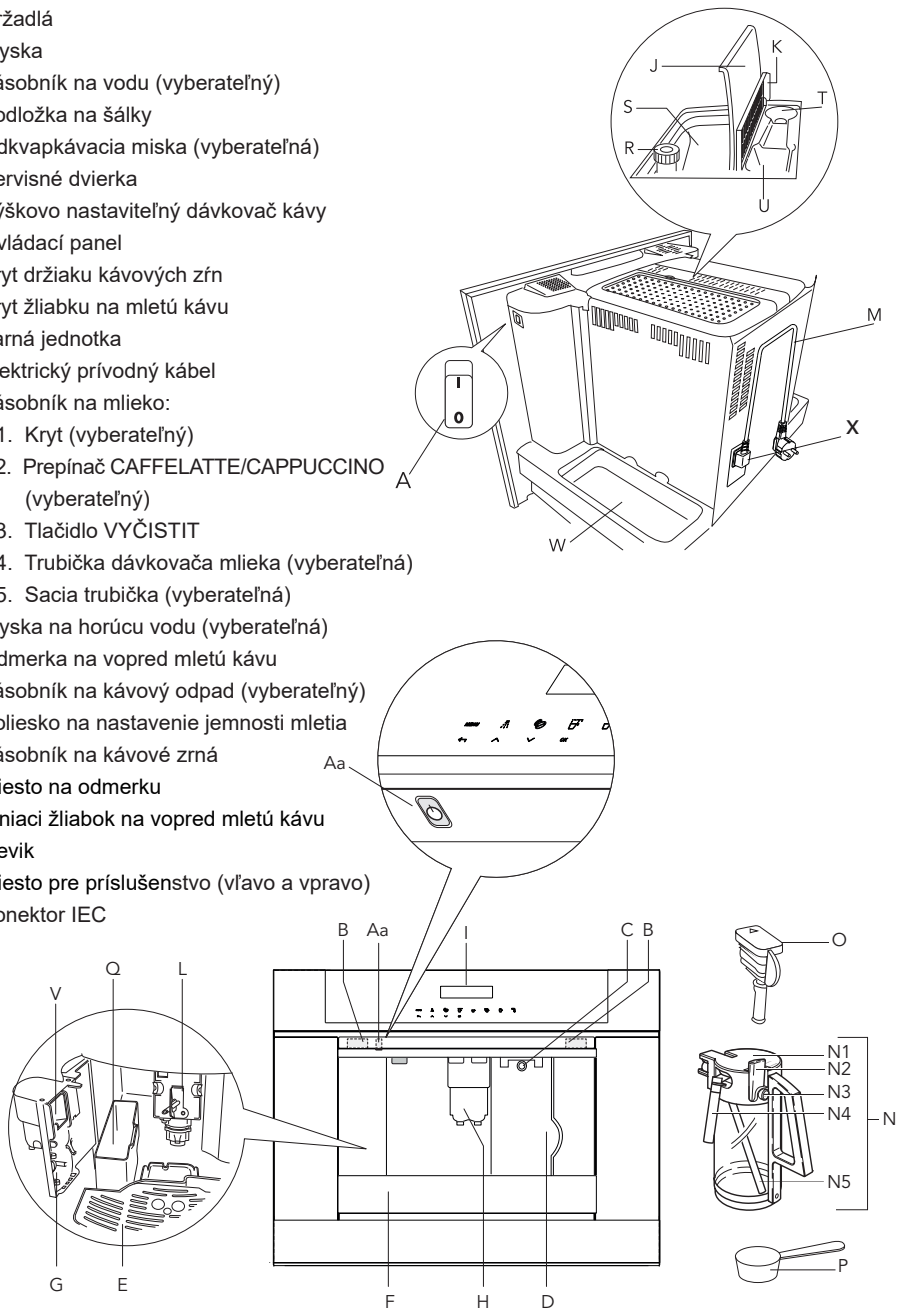

OVLÁDACÍ PANEL



1. Displej
2. Pokiaľ chcete otvoriť alebo zavrieť ponuku, stlačte tlačidlo MENU
3. Pokiaľ chcete opustiť zvolený režim, stlačte tlačidlo SPÄŤ
4. Stlačte tlačidlo Prepláchnuť
5. Pokiaľ sa chcete v ponuke a na displeji posunúť smerom dopredu, stlačte tlačidlo POSUN
6. Pokiaľ chcete nastaviť silu alebo predmletie stlačte tlačidlo Sila kávy
7. Pokiaľ sa chcete v ponuke a na displeji posunúť smerom vzad, stlačte tlačidlo POSUN
8. Stlačte tlačidlo nastavenia množstva kávy (espresso, malá šálka, stredná šálka, väčšia šálka, hrnček)
9. Pokiaľ chcete potvrdiť vybrané funkcie, stlačte tlačidlo OK
10. Dotykové tlačidlo Príprava jednej šálky kávy
11. Dotykové tlačidlo príprava dvoch šálok kávy
12. Dotykové tlačidlo príprava cappuccina
13. Dotykové tlačidlo príprava horúcej vody

Na čo by ste mali dávať pozor



- **VAROVANIE:** Pri použití je spotrebič a jeho prístupné súčiastky horúce. Dávajte si pozor, pokiaľ sa dotýkate horúcich súčiastok.
- Povrch výhrevného telesa je po použití predmetom zvyškového tepla a vonkajšie časti spotrebiča môžu byť niekoľko minút horúce, v závislosti od použitia.



- Prístroj nie je určený na to, aby ho používali osoby (vrátane detí) so zníženými fyzickými, zmyslovými alebo mentálnymi schopnosťami, alebo osoby bez dostatočných skúseností či znalostí. Tieto osoby smú prístroj používať iba pod dozorom alebo po zaškolení osobami zodpovednými za ich bezpečnosť.
- **UPOZORNENIE:** pri modeloch, ktoré majú sklenené povrchy: spotrebič nepoužívajte, ak je povrch prasknutý.
- Dozerajte na deti a zabezpečte, aby sa s prístrojom nehrali.
- Čistenie a údržbu prístroja nesmú vykonávať deti bez dozoru.
- **UPOZORNENIE:** pri čistení spotrebiča nepoužívajte alkalické čistiace prostriedky, ktoré by ho mohli poškodiť: použite mäkkú handričku a v prípade potreby neutrálny saponát.
- Nikdy neponárajte prístroj do vody.
- Riadne vyčistíte všetky komponenty, venujte špeciálnu pozornosť častiam, ktoré prichádzajú do styku s kávou a s mliekom.
- Toto je len domáci spotrebič. Nie je určený na použitie: v priestoroch kuchýň pre

zamestnancov, v dielniach, kanceláriách a inom pracovnom prostredí; vo farmárskych domoch; zákazníkmi v hoteloch, motelloch alebo iných prostrediach ubytovacieho typu; v zariadeniach poskytujúcich nocľah a raňajky.

- Plánované použitie: tento spotrebič je určený na prípravu nápojov na základe kávy, mlieka a horúcej vody. Akékoľvek iné použitie je považované za nevhodné a teda nebezpečné. Výrobca nenesie zodpovednosť za prípadné škody spôsobené nevhodným používaním spotrebiča.
- Pokiaľ sa prírodný elektrický kábel poškodí, musí sa vymeniť iba v zákazníckom servise, aby sa predišlo všetkým rizikám.
- Stroje s odnímateľným káblom: zabráňte vystreknutiu vody na konektor napájacieho kábla alebo na miesto jeho zasunutia v zadnej časti spotrebiča.



Samo za evropska tržišta:



- Tento prístroj smú používať deti staršie ako 8 rokov v prípade, že sú pod dozorom alebo boli poučené o bezpečnom používaní prístroja, a rozumejú hroziacim rizikám. Čistenie a údržbu prístroja smú vykonávať deti v prípade, že sú staršie ako 8 rokov a pod dozorom. Udržujte prístroj a jeho kábel mimo dosahu detí mladších ako 8 rokov.
- Prístroj smú používať osoby so zníženými fyzickými, zmyslovými alebo mentálnymi schopnosťami, alebo osoby bez dostatočných skúseností či znalostí v prípade, že tieto osoby sú pod dozorom alebo boli poučené o

bezpečnom používaní prístroja, a rozumejú hroziacim rizikám.



- Deti nesmú prístroj využívať ako hračku.
- Ureďaj uvek isklučíte pre čiščenia i kad se ne koristi.
- Povrchy označene ovim simbolom tokom upotrebe postaju vruće (simbol se nalazi samo na određenim modelima).
- Tento prístroj je určený na použitie v domácnosti (cca. 3 000 šálok ročne). Akékoľvek iné použitie sa pokladá za nesprávne a v takom prípade zaniká akákoľvek záruka.



- Tento prístroj je určený na „prípravu kávy espresso“ a „horúcich nápojov“. Pri použití dávajte pozor, aby ste sa pre nesprávne použitie nepopálili vodou alebo parnými tryskami.
- Tento spotrebič sa môže nainštalovať nad zabudovanou pečiacou rúrou, ak je táto vybavená chladiacim ventilátorom v zadnej časti (maximálny mikrovlnný výkon: 3 kW).
- Prístroj nenakláňajte ani nedržte, pokiaľ nebude v skrinke, a nepokladajte naň ťažké alebo nestabilné predmety.
- Výrobca nezodpovedá za poškodenie spôsobené nesprávnym, neprimeraným alebo nevhodným použitím spotrebiča.



- Pri použití spotrebiča sa nedotýkajte horúcich povrchov. Používajte kolieska alebo držadlá.
- V prípade chyby sa presvedčte, že prístroj nie je zapojený do elektrickej siete. Hlavný spínač na pravej strane (za predným panelom) prepnite na 0. Pokiaľ prístroj potrebujete

opraviť, obráťte sa na naše servisné oddelenie.

- Žiadajte iba originálne náhradné diely, ktoré sa majú použiť. Nedodržanie uvedených pokynov môže viesť k zníženiu bezpečnosti spotrebiča.
- Na prístroj nepokladajte predmety, ktoré obsahujú tekutiny, horľavé alebo korózne materiály.
- Na uloženie príslušenstva kávovaru (napríklad kávových zŕn) používajte držiak na príslušenstvo.
- Nikdy sa nedotýkajte spotrebiča vlhkými rukami.
- Odpájajte iba priamo zo zásuvky.
- Nikdy neťahajte za prívodný elektrický kábel, pretože by ste ho mohli poškodiť.
- Pokiaľ chcete spotrebič úplne odpojiť, nastavte hlavný spínač na boku spotrebiča na pozíciu 0 (vypnuté).



Príprava

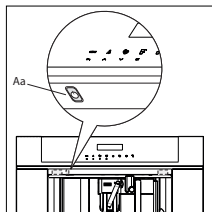

Ihneď po prvom zapnutí spotrebiča hlavným spínačom (pozri bod A na strane 5) a vždy, keď sa spotrebič zapojí do elektrickej siete sa spustí funkcia AUTOMATICKÁ DIAGNOSTIKA. Spotrebič sa potom vypne.

Aby ste ho zapli, stlačte tlačidlo Zapnuté / pohotovostný režim (Aa / pozri obr. 1) na ľavej strane pod ovládacím panelom.

- Na skúšku spotrebiča vo výrobe bola použitá káva, takže je možné, že sa v mlynčeku budú nachádzať jej stopy.
- Čo najskôr prispôbte tvrdosť vody podľa pokynov uvedených v časti Úprava tvrdosti vody.

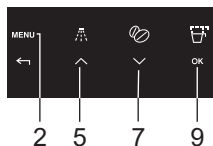

1. Spotrebič pripojte do elektrickej siete.
2. Zapnite spotrebič hlavným spínačom (pozri bod A na strane 5).
3. Spustíte spotrebič tlačidlom Zapnuté / pohotovostný režim (pozri Aa).
4. Nastavte požadovaný jazyk.

- Požadovaný jazyk zvolíte pomocou dotykových tlačidiel pre posun (5 a 7). Ihneď po zobrazení správy „PRE NASTAVENIE ANGLIČTINY STLAČTE OK“, stlačte a podržte tlačidlo OK (9). Ak nastavíte nesprávny jazyk, postupujte podľa pokynov v časti Nastavenie jazyka. Pokiaľ váš jazyk nebude k dispozícii, vyberte si jeden z ponuky. Tieto pokyny sa týkajú anglickej verzie. Potom postupujte podľa zobrazených pokynov:

5. Po 5 sekundách sa na spotrebiči zobrazí správa „ANGLIČTINA NAINŠTALOVANÁ“.

- Vyberte nádrž na vodu, opláchnite ju a naplňte pitnou vodou, pričom objem vody nesmie presiahnuť rysku MAX.
- Nádrž vložte späť a čo najviac ju zatlačte.

6. Pod hubicu horúcej vody položte šálku (pokiaľ hubica nie je vložená, na spotrebiči sa zobrazí správa „VLOŽTE HUBICU NA VODU“.

Na spotrebiči sa zobrazí: „HORÚCA VODA, STLAČTE OK“. Stlačte OK (9) a po niekoľkých sekundách vytečie z hubice trochu vody.

7. Na prístroji sa teraz zobrazí správa „VYPÍŇANIE ... ČAKAJTE PROSÍM“ a potom sa vypne.

8. Prístroj vyberte vytiahnutím za držadlá.

Otvorte veko a zásobník naplňte kávovými zrnami, veko potom zatvorte a spotrebič zasunte naspäť. Teraz je kávovar pripravený na bežné použitie.

Nádrž na vodu plňte iba studenou vodou. Nikdy nepoužívajte tekutiny, ako je minerálna voda, alebo mlieko.

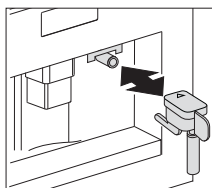
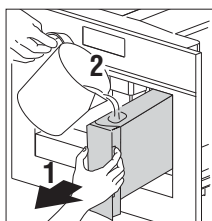

POUŽITIE



Aby ste zabránili nesprávnemu fungovaniu nikdy nepňte mletou kávou, mrazenými alebo karamelizovanými kávovými zrnami alebo čímkofvek, čo by váš spotrebič mohlo poškodiť.



- Pri prvom použití spotrebiča budete musieť pripraviť 4-5 šálok kávy a 4-5 šálok cappuccina, kým začne spotrebič riadne fungovať.
- Vždy keď kávovar zapnete hlavným spínačom (A), spustí sa funkcia AUTOMATICKÁ DIAGNOSTIKA a potom sa vypne. Znovu ho zapnite tlačidlom Zapnuté / pohotovostný režim (Aa).

Prevádzka



6 8

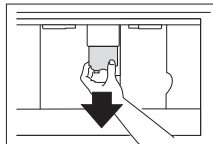
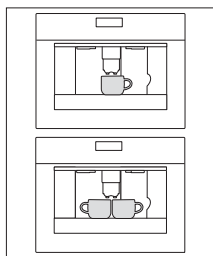

10 11

Príprava kávy (z kávových zŕn)

- Spotrebič je nastavený na prípravu kávy s bežnou chuťou. Môžete si vybrať aj prípravu kávy s extra jemnou, jemnou, štandardnou, silnou alebo extra silnou chuťou. K dispozícii je aj funkcia predmletie.
- Pre výber požadovanej chuti opakovane stlačte dotykové tlačidlo Sila kávy (6). Zobrazí sa požadovaná sila kávy.

1. Pod hubice položte 1 šálku na prípravu 1 kávy, alebo 2 šálky na 2 kávy.
2. Pokiaľ chcete, aby bola vaša káva krémovejšia, priblížte hubice čo najbližšie k šálke.
3. Pre výber typu kávy stlačte dotykové tlačidlo Typ kávy (8):
 - ŠÁLKA ESPRESSA
 - MALÁ ŠÁLKA
 - STREDNÁ ŠÁLKA
 - VÄČŠIA ŠÁLKA
 - HRNČEK
4. Ak chcete pripraviť jednu šálku kávy, stlačte tlačidlo Príprava jednej šálky kávy (10), a ak chcete pripraviť dve šálky, stlačte tlačidlo Príprava dvoch šálok kávy (11).

- Spotrebič teraz namelie zrná a zahájí prípravu kávy do šálky.
- Keď bude požadované množstvo kávy hotové, prístroj sa automaticky zastaví a vypustí kávový odpad do zásobníka na kávový odpad.
- Po niekoľkých sekundách je spotrebič opäť pripravený na použitie.
- Spotrebič vypnete pomocou spínača (Aa / pozri strana 5). Pred vypnutím spotrebič vykoná automatický cyklus prepláchnutia. Dávajte pozor, aby ste sa nepopáliili.

- Pokiaľ káva vyteká iba po kvapkách alebo nevytečie von všetka voda, musíte otočiť koliesko nastavenia jemnosti mletia o jednu pozíciu v smere hodinových ručičiek (pozri Nastavenie jemnosti mletia). Otáčajte vždy po jednom kliknutí, kým nedosiahnete uspokojivý spôsob prípravy kávy.
- Ak káva vyteká príliš rýchlo a pena nezodpovedá vašej chuti, otočte kolieskom o jednu pozíciu v smere hodinových ručičiek.) Ubezpečte sa, že kolieskom nastavenia jemnosti mletia neotáčate príliš, pretože pri príprave 2 šálok káva môže vytekať po kvapkách.

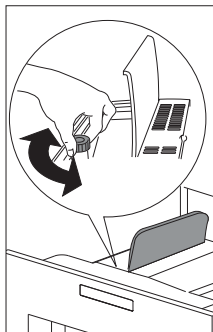

Tipy na prípravu horúcejšej kávy

- Po 3 minútach od prípravy vašej poslednej kávy môžete vašu varnú jednotku nahriať pomocou nastavenia ponuky **PREPLÁCHNUŤ** (pozri prepláchnutie). Vodu vypustíte do spodnej odkvapkávacej misky alebo touto vodou naplníte (a potom ju vylejete) šálku, ktorú použijete na prípravu kávy.
- Nepoužívajte šálky s príliš hrubými stenami, pretože pohlcujú príliš veľké množstvo tepla.
- Rozdeľovanie kávy môžete zastaviť opätovným stlačením dotykového tlačidla **Príprava jednej šálky kávy (10)** alebo dotykového tlačidla **Príprava dvoch šálok kávy (11)**, alebo nastavením **ŠÁLKA ESPRESSA** pomocou dotykového tlačidla **Typ/množstvo kávy (8)**.
- Keď bude káva hotová (ukazovateľ stavu dosiahne 100 %), môžete zvýšiť množstvo kávy stlačením a podržaním dotykového tlačidla **Jedna šálka kávy**, kým nedosiahnete požadované množstvo.
- Ak sa na displeji ukáže správa „**NAPLNTE NÁDRŽ!**“, musíte naplniť nádrž, inak prístroj nebude môcť pripraviť ďalšiu kávu. Je bežné, že pri zobrazení tejto správy vo vodnej nádrži zostane nejaká voda.
- Po každých 14 pripravených bežných kávach (alebo 7 dvojítých) sa na prístroji zobrazí správa **VYPRÁZDNITE ZÁSOBNÍK NA KÁVOVÝ ODPAD**. Znamená to, že zásobník na kávový odpad je plný a musí sa vyprázdniť a vyčistiť. Prístroj počítá počet pripravených káv. Kým sa zásobník na kávový odpad nevyčistí, bude sa táto správa ukazovať a prístroj nebude môcť pripraviť žiadnu kávu. Ak chcete zásobník na kávový odpad vyčistiť, otvorte predné servisné dverka tak, že vytiahnete kávovú hubicu, vyberte odkvapkávaciu misku, vyprázdnite ju a vyčistíte.

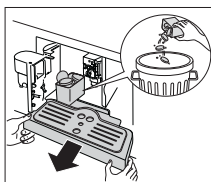
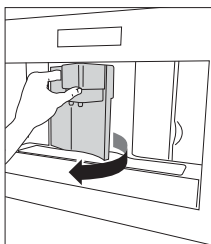



Dôležité!

Odkvapkávaciú misku vždy vytiahnite úplne, aby ste predišli tomu, že pri vyberaní zásobníku na kávový odpad spadne. Vyprázdnite zásobník na kávový odpad, dôkladne ho vyčistite a uistite sa, že ste odstránili všetky zbytky usadené na dne.

Vždy, keď budete vyberať odkvapkávaciú misku musíte zároveň vyprázdniť aj zásobník na kávový odpad, aj keď nebude úplne plný. Ak to neurobíte, môže sa zásobník na kávový odpad pri príprave kávy preplniť a prístroj sa môže zablokovať.

Nikdy nevyberajte nádrž na vodu keď prístroj pripravuje kávu. Prístroj by v takom prípade nemohol kávu pripraviť. Ak nebude prístroj fungovať správne, neobracajte sa ihneď na servisné stredisko, ale najskôr sa pozrite do sprievodcu pri riešení problémov. Pokiaľ to nepomôže, obráťte sa na službu zákazníkom.

Zmena množstva kávy

Spotrebič je z výroby nastavený na automatickú prípravu nasledujúceho množstva kávy:

- ŠÁLKA ESPRESSA,
- MALÁ ŠÁLKA,
- STREDNÁ ŠÁLKA,
- VÄČŠIA ŠÁLKA,
- HRNČEK.

Pre zmenu množstva postupujte takto:

1. Stlačte dotykové tlačidlo MENU (2) a stlačte dotykové tlačidlá pre posun (5 a 7), kým sa neobjaví voľba ponuky „PROGRAM KÁVA“. Túto voľbu potvrdíte dotykovým tlačidlom OK (9).
2. Veľkosť šálky, ktorú chcete zmeniť, vyberte dotykovými tlačidlami pre posun (5 a 7). Keď sa zobrazí požadovaná veľkosť šálky, potvrdte ju dotykovým tlačidlom OK (9).
3. Na displeji sa objaví čiarka, ktorá môže byť dlhá alebo krátka, čo znázorňuje množstvo kávy pre naplnenie šálky. Iné množstvo vyberte dotykovými tlačidlami pre posun (5 a 7) v 10 krokoch. Plná čiarka znamená, že je zvolené maximálne množstvo pre naplnenie šálky, teda 220 ml.

4. Vyberte požadované množstvo pre naplnenie šálky a potvrdte ho dotykovým tlačidlom OK (9). Toto nastavenie sa tak uloží. Ak dotykové tlačidlo OK (9) nestlačíte, prístroj sa po 120 sekundách automaticky vráti do režimu prípravy kávy bez uloženia. Po uložení displej automaticky prejde späť do možnosti ponuky pre nastavenie množstva plnenia. Pokiaľ sa chcete okamžite vrátiť do režimu prípravy kávy, stlačte dvakrát dotykové tlačidlo MENU (2), alebo počkajte asi 120 sekúnd kým sa spotrebič do tohto režimu vráti automaticky.

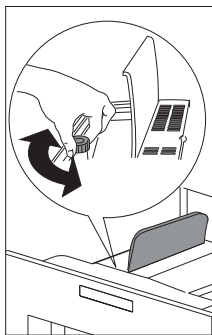

Nastavenie jemnosti mletia

Ak bude káva vytekať príliš rýchlo alebo príliš pomaly (po kvapkách), môžete zmeniť jemnosť mletia.

Jemnosť mletia nastavujte iba počas procesu mletia. Inak sa prístroj môže poškodiť.

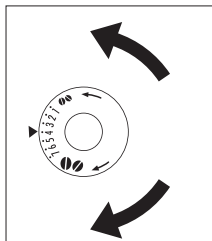

1. Otáčajte proti smeru hodinových ručičiek pre dosiahnutie jemnejšieho mletia kávy, pomalšiu prípravu a krémovejšiu konzistenciu.
2. Otáčajte v smere hodinových ručičiek pre dosiahnutie hrubšieho mletia kávy a rýchlejšiu prípravu (bez postupného kvapkania).

Nastavenie sa prejaví po príprave aspoň 2 šálok kávy.

Príprava espressa z mletej kávy

1. Stlačte dotykové tlačidlo Sila kávy (6) a vyberte PREDMLETÁ.
2. Prístroj vytiahnite von pomocou držiadiel.
3. Odklopte hlavné veko, vložte jednu odmerku predmletej kávy do lievika a postupujte podľa pokynov v časti Príprava kávy z kávových zŕn. Po stlačení dotykového tlačidla Príprava jednej šálky kávy (10) pripravte iba jednu kávu.
4. Pre návrat k príprave kávy zo zŕn po použití prístroja s predmletou kávou deaktivujte funkciu pre predmletú kávu stlačením dotykového tlačidla Sila kávy (6).

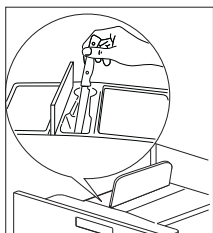
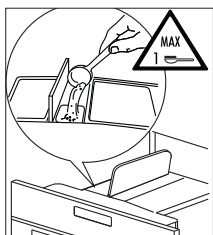
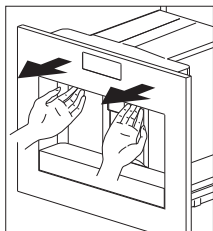

Poznámky

- Nikdy nevypávkajte predmletú kávu pokiaľ je prístroj vypnutý, pretože by sa mohla rozptýliť v prístroji.
- Nikdy nekladajte viac, než jednu odmerku, pretože v takom prípade by prístroj nemohol pripravovať kávu.
- Používajte iba dodávanú odmerku.
- Do lievika sypte iba predmletú kávu pre prístroje na espresso.
- Pokiaľ použijete viac, než jednu odmerku predmletej kávy a lievik sa zapchá, zatlačte kávu nadol nožom a potom vyberte a vyčistite varnú jednotku tak, ako je to uvedené v časti Čistenie varnej jednotky.

Príprava horúcej vody

Horúcu vodu môžete používať na zohrievanie šálok a na prípravu horúcich nápojov, ako je čaj alebo instanté polievky.



Varovanie! Vytekajúca horúca voda vás môže popáliť! Trysku horúcej vody aktivujte iba ak sa pod ňou nachádza nádoba.

1. Vložte trysku na horúcu vodu.
2. Pod trysku na horúcu vodu položte záchytnú nádobu.
3. Stlačte dotykové tlačidlo Horúca voda (13).
Na displeji sa zobrazí „HORÚCA VODA, STLAČTE OK“.
4. Stlačte dotykové tlačidlo OK (9).
Začne vytekať horúca voda, na displeji sa zobrazí „HORKÁ VODA“. Keď nastavené množstvo vody vytečie, vytekanie sa automaticky zastaví.

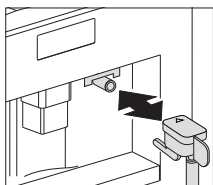

POUŽITIE

Na displeji sa na niekoľko sekúnd zobrazí správa „POČKAJTE PROSÍM“. Potom bude prístroj opäť pripravený na prípravu kávy a na displeji sa zobrazí posledné zvolené nastavenie pre prípravu horúcej kávy.

Zmena množstva horúcej vody

Prístroj je automaticky nastavený na prípravu 150 ml horúcej vody.

Pre zmenu množstva postupujte takto:

1. Pod vodnú trysku položte záchytnú nádobu.
2. Stlačte dotykové tlačidlo MENU (2) a vstúpte do ponuky.
3. Opakovane stlačte dotykové tlačidlá pre posun (5 a 7), kým sa nezobrazí „PROGRAM HORÚCA VODA“.
4. Potvrďte stlačením dotykového tlačidla OK (9).
5. Požadované množstvo vody zvolte pomocou dotykových tlačidiel pre posun (5 a 7). Čiarka stavu ukazuje zvolené množstvo vody.
6. Potvrďte stlačením dotykového tlačidla OK (9) (alebo operáciu zrušte dotykovým tlačidlom Späť (3)).
7. Ponuku opustíte stlačením dotykového tlačidla Späť (3).
8. V prístroji je teraz uložené nové nastavenie a je pripravený.

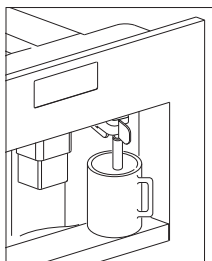

Príprava cappuccina

Zariadenie je nastavené štandardne na automatickú dodávku kávy cappuccino.

1. Stlačením dotykového tlačidla kávy Sila kávy (6) zvolte chuť kávy, ktorú chcete použiť pre prípravu cappuccina.
2. Odstráňte veko zásobníka na mlieko.
3. Do zásobníka nalejte asi 100 gramov mlieka na každé cappuccino, ktoré chcete pripraviť. Nikdy neprekračujte rysku MAX (zodpovedá asi 750 ml) vyznačenú na zásobníku. V ideálnom prípade by ste mali používať vychladené (asi 5 °C) nízkoťučné alebo polotučné mlieko.
4. Presvedčte sa, že je vstupná trubička správne vložená do gumového tesnenia. Potom vráťte veko zásobníka na svoje miesto.
5. Medzi slová CAPPUCCINO A CAFFELATTE, ktoré sú vytlačené na veku zásobníka na mlieko umiestnite regulátor speneného mlieka (N2).
6. Množstvo peny sa dá regulovať posunutím ovládača smerom ku slovu CAFFELATTE, čím získate hustejšiu penu. Posunutím ovládača smerom ku slovu CAPPUCCINO získate menej hustú penu.

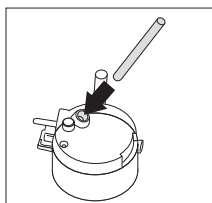
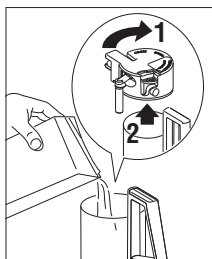

POUŽITIE

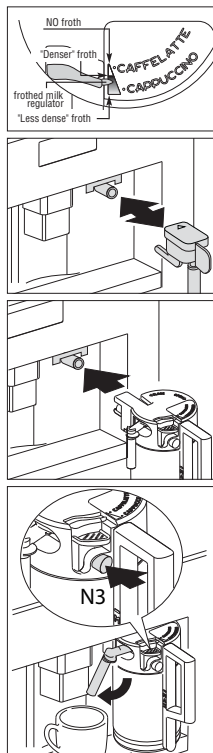

7. Odstráňte hubicu na horúcu vodu a pripojte zásobník na mlieko k tryske.
8. Umiestnite hubicu na mlieko a potom pod hubicu na kávu a mlieko položte dostatočne veľkú šálku.
9. Stlačte dotykové tlačidlo Príprava cappuccina (12). Zobrazí sa nápis „CAPPUCCINO“ a po niekoľkých sekundách začne spenené mlieko vytekať do nachystanej šálky (vytekanie sa zastaví automaticky).
10. Prístroj pripraví kávu.
11. Teraz je cappuccino hotové. Môžete ho podľa chuti osladiť a penu posypať trochou kakaového prášku.

Poznámky

- Pri príprave cappuccina môžete prerušiť tok speneného mlieka alebo kávy stlačením tlačidla Príprava cappuccina (12).
- Ak mlieko v zásobníku pri dodávke speneného mlieka dôjde, vyberte zásobník a doplňte mlieko. Opäť ho nasadte a stlačte dotykové tlačidlo Príprava cappuccina (12) pre ďalšiu prípravu cappuccina.
- Aby ste zabezpečili úplnú čistotu a hygienu speneného mlieka, vyčistíte po príprave cappuccina vždy vedenie v kryte zásobníka mlieka. Na displeji bliká „STLAČTE VYČISTIŤ!“
 - Pod hubicu na mlieko položte záchytnú nádobu.
 - Pre spustenie funkcie čistenia stlačte tlačidlo VYČISTIŤ na veku (N3) a podržte ho aspoň 5 sekúnd. Na spotrebiči sa nad čiarkou stavu zobrazí správa „ČISTENIE“. Tlačidlo VYČISTIŤ by ste nemali púšťať, kým na čiarke jasne nevidíte, že čistenie bolo dokončené. Po uvoľnení tlačidla VYČISTIŤ sa funkcia zastaví. Po vyčistení zásobník na mlieko vyberte a uložte ho do chladničky. Mlieko by nemalo byť mimo chladničku dlhšie, než 15 minút.
- Pre zmenu množstva kávy alebo speneného mlieka, ktoré prístroj automaticky dodáva do šálky, postupujte podľa pokynov uvedených v časti Zmena množstva kávy a mlieka pre cappuccino.

Zmena množstva mlieka a kávy pre cappuccino

Spotrebič je štandardne nastavený na automatickú prípravu bežného cappuccina. Pre zmenu množstva postupujte takto:

Zmena množstva mlieka

1. Zásobník naplňte mliekom až na maximálnu úroveň, ktorá je na ňom vyznačená.
2. Stlačte dotykové tlačidlo MENU (2) a vstúpte do ponuky.
3. Opakovane stlačte dotykové tlačidlá pre posun (5 a 7), kým sa nezobrazí „PROGRAM CAPUCCINO“.
4. Potvrďte stlačením dotykového tlačidla OK (9). Zobrazí sa „PROGRAM MLIEKO“.
5. Opäť stlačte dotykové tlačidlo OK (9).
6. Požadované množstvo mlieka zvolte pomocou dotykových tlačidiel pre posun (5 a 7). Čiarka stavu ukazuje zvolené množstvo mlieka.
7. Potvrďte stlačením dotykového tlačidla OK (9) (alebo operáciu zrušte dotykovým tlačidlom Späť (3)).
8. Ponuku opustíte dvojitým stlačením dotykového tlačidla Späť (3).

Zmena množstva kávy

1. Stlačte dotykové tlačidlo MENU (2) a vstúpte do ponuky.
2. Opakovane stlačte dotykové tlačidlá pre posun (5 a 7), kým sa nezobrazí „PROGRAM CAPUCCINO“.
3. Potvrďte stlačením dotykového tlačidla OK (9).
4. Opakovane stlačte dotykové tlačidlá pre posun (5 a 7), kým sa nezobrazí „KÁVA NA CAPUCCINO“.
5. Opäť stlačte dotykové tlačidlo OK (9).
6. Požadované množstvo kávy zvolte pomocou dotykových tlačidiel pre posun (5 a 7). Čiarka stavu ukazuje zvolené množstvo kávy.
7. Potvrďte stlačením dotykového tlačidla OK (9) (alebo operáciu zrušte dotykovým tlačidlom Späť (3)).
8. Ponuku opustíte dvojitým stlačením dotykového tlačidla Späť (3).

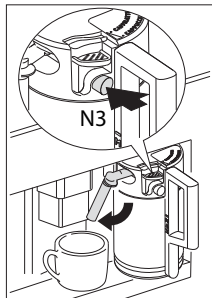

Čistenie trysiek

Trysky zásobníka na mlieko vyčistíte po každom zohrievaní mlieka alebo príprave cappuccina. Inak môžu zbytky mlieka stvrdnúť.

1. Nádobu umiestnite pod trubicu dávkovača mlieka a aspoň na 5 sekúnd stlačte tlačidlo VYČISTIŤ (N3) na zásobníku na mlieko. Na displeji sa zobrazí správa „ČISTENIE“!



Varovanie! Riziko popálenia parou a horúcou vodou, ktorá uniká z trubice dávkovača mlieka.

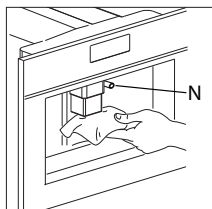

2. Vyberte zásobník mlieka a vlhkou handrou vyčistíte trysky prístroja.

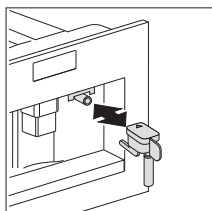

3. Vložte naspäť trysku na horúcu vodu.



Keď dokončíte čistenie, vyberte zásobník na mlieko a uložte ho do chladničky, pretože mlieko by nemalo byť von z chladničky dlhšie, ako 15 minút. Informácie o tom, ako vyčistiť zásobník na mlieko nájdete v časti Čistenie trysiek a zásobníka na mlieko.

Používanie ponuky volieb

Ponuky volieb sa používajú na zmenu a uloženie výrobného nastavenia prístroja, spúšťanie programov a vyhľadávanie informácií.

Sú to:

- Jazyk (pozri Nastavenie jazyka na strane 19)
- Nastavenie času automatického vypnutia (pozri Nastavenie času automatického vypnutia na strane 21)
- Nastavenie hodín
- Spustiť alarm
- Automatické spustenie
- Teplota (pozri Nastavenie teploty na strane 21)
- Tvrdosť vody (pozri Tvrdosť vody na strane 20)
- Program prípravy kávy (pozri Zmena množstva kávy na strane 17)
- Program prípravy cappuccina (pozri Nastavenie programu prípravy cappuccina na strane 15)
- Horúca voda (pozri Príprava horúcej vody na strane 14)
- Odstránenie vodného kameňa (pozri Program na odstránenie vodného kameňa na strane 21)
- Obnovenie výrobného nastavenia (pozri Obnovenie výrobného nastavenia prístroja na strane 24)
- Štatistika (pozri Štatistika na strane 23)
- Bzučiak
- Kontrast



Ak po zmene nastavenia nestlačíte OK, prístroj sa po 120 sekundách automaticky vráti do režimu prípravy kávy bez toho, aby zadané údaje uložil.

Pre návrat do režimu prípravy kávy stlačte dotykové tlačidlo Späť (3).

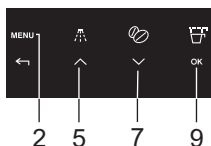

Nastavenie jazyka

Môžete si vybrať z niekoľkých jazykov.

Iný jazyk môžete zvoliť takto:

1. Stlačte dotykové tlačidlo MENU a stlačte dotykové tlačidlá pre posun (5 a 7), kým sa neobjaví voľba ponuky „PROGRAM JAZYK“. Túto voľbu potvrdíte dotykovým tlačidlom OK (9).
2. Nastavený jazyk sa zobrazí na displeji. Stlačte dotykové tlačidlá pre posun (5 a 7), kým sa nezobrazí požadovaný jazyk. Keď sa zobrazí požadovaný jazyk, potvrdte ho dotykovým tlačidlom OK (9).

Tvrdosť vody

Po uplynutí doby pre prevádzku prístroja, ktorá bola nastavená vo výrobe podľa maximálneho množstva vodného kameňa, ktorý môže obsahovať používaná voda, sa zobrazí správa „ODSTRÁŇTE PROSÍM VODNÝ KAMEŇ!“ Ak to bude nevyhnutné, môžete túto dobu prevádzky predĺžiť a tak predĺžiť intervaly odstraňovania vodného kameňa naprogramovaním prístroja podľa aktuálneho obsahu vodného kameňa v používanej vode. Postupujte takto:

1. Vyberte prúžok Testu celkovej tvrdosti vody (v prednej časti vášho návodu).

Na niekoľko sekúnd ho celý ponorte do vody. Vyberte ho a počkajte 30 sekúnd, kým sa zmení jeho farba a objaví sa niekoľko červených bodiek. Ak sa napríklad na testovacom prúžku objavia 3 červené body, musíte nastaviť tvrdosť vody na stupeň 3.



Ak už test tvrdosti vody nebudete mať k dispozícii, nájdete údaje v dolevedenej tabuľke.

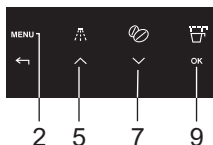

2. Stlačte dotykové tlačidlo MENU (2) a stlačte dotykové tlačidlá pre posun (5 a 7), kým sa neobjaví voľba ponuky „TVRDOSŤ VODY“. Túto voľbu potvrďte dotykovým tlačidlom OK (9).
3. Na displeji sa zobrazí aktuálne nastavenie. Stlačte dotykové tlačidlá pre posun (5 a 7), kým sa nezobrazí zistený stupeň tvrdosti. Výber potvrďte dotykovým tlačidlom OK: Prístroj je teraz nastavený tak, aby v prípade potreby vydával varovanie pre odstránenie vodného kameňa podľa aktuálnej tvrdosti vody.



Informácie o tvrdosti vody vo vašej oblasti môžete získať u lokálneho prevádzkovateľa vodovodnej siete. V dolevedenej tabuľke sa nachádza nastavenie tvrdosti pre váš prístroj.

| Tvrdosť vody v nemeckých stupňoch | Tvrdosť vody vo francúzskych stupňoch | Prístroj na zistenie tvrdosti vody |
|-----------------------------------|---------------------------------------|------------------------------------|
| 0–6 dH | 0–11 fH | 1 |
| 7–13 dH | 12–17 fH | 2 |
| 14–20 dH | 18–36 fH | 3 |
| > 21 dH | > 37 fH | 4 |

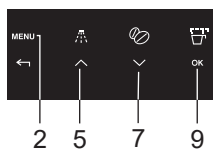

Nastavenie teploty kávy

Môžete si vybrať z troch teplôt.

Teploty kávy sú definované takto:

- NÍZKA TEPLOTA
- STREDNÁ TEPLOTA
- VYSOKÁ TEPLOTA

Výrobné nastavenie je VYSOKÁ TEPLOTA. Tento čas môžete nastaviť takto:

1. Stlačte dotykové tlačidlo MENU (2) a stlačte dotykové tlačidlá pre posun (5 a 7), kým sa neobjaví voľba ponuky „TEPLOTA“. Túto voľbu potvrdíte dotykovým tlačidlom OK (9).
2. Na displeji sa zobrazí aktuálne nastavenie. Inú teplotu nastavíte pomocou dotykových tlačidiel pre posun (5 a 7). Keď sa zobrazí požadovaná teplota, potvrdíte ju dotykovým tlačidlom OK (9).

Nastavenie času vypnutia

Spotrebič je štandardne nastavený tak, aby sa po 30 minútach od prípravy poslednej kávy automaticky vypol. Pre zmenu tohto intervalu (max. 120 minút) postupujte takto:

- ČAS AUTOMATICKÉHO VYPNUTIA 1/2 hodiny
- ČAS AUTOMATICKÉHO VYPNUTIA 1 hodina
- ČAS AUTOMATICKÉHO VYPNUTIA 2 hodiny

Tento čas môžete nastaviť takto:

1. Stlačte dotykové tlačidlo MENU (2) a stlačte dotykové tlačidlá pre posun (5 a 7), kým sa neobjaví voľba ponuky „ČAS AUTOMATICKÉHO VYPNUTIA“. Túto voľbu potvrdíte dotykovým tlačidlom OK (9).
2. Iný čas automatického vypnutia nastavíte pomocou dotykových tlačidiel pre posun (5 a 7). Keď sa zobrazí požadovaný čas automatického vypnutia, potvrdíte ho dotykovým tlačidlom OK (9).

Program na odstránenie vodného kameňa

Keď sa na displeji zobrazí „ODSTRÁŇTE PROSÍM VODNÝ KAMEŇ!“, musíte z prístroja odstrániť vodný kameň.

1. Vložte trysku na horúcu vodu.
2. Stlačte dotykové tlačidlo MENU (2) a stlačte dotykové tlačidlá pre posun (5 a 7), kým sa neobjaví voľba ponuky „ODSTRÁNENIE VODNÉHO KAMEŇA“. Túto voľbu potvrdíte dotykovým tlačidlom OK (9).
3. Na displeji sa zobrazí správa „PROSÍM POTVRDTE“. Potvrdíte stlačením dotykového tlačidla OK (9). Spustí sa program na odstránenie vodného kameňa. Horná čiara displeja sa pohybuje medzi „PRIDAJTE ODSTRÁŇOVAČ VODNÉHO KAMEŇA“ a „PROSÍM POTVRDTE“.

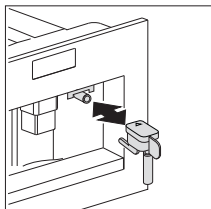

4. Vyprázdnite nádržku, nalejte obsah fľaštičky s odvápnovačom do nádržky (v súlade s pokynmi uvedenými na obale odvápnovača), a pridajte vodu. Na ďalšie odstraňovanie vodného kameňa môžete kúpiť roztok na odstránenie vodného kameňa v autorizovaných strediskách technických služieb.

Uistite sa, že sa žiadny vstriechnutý odstraňovač vodného kameňa nedostane do kontaktu s povrchmi, ktoré sú citlivé na kyseliny, ako je napríklad mramor, vápenec a keramika.

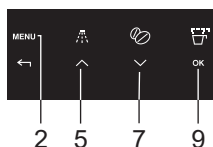
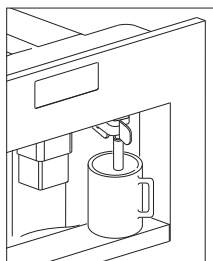

5. Pod trysku na horúcu vodu umiestnite záchytnú nádobu s objemom aspoň 2 litra.
6. Stlačte dotykové tlačidlo OK (9). Na displeji sa zobrazí „ODSTRAŇOVANIE VODNÉHO KAMEŇA“. Z trysky na horúcu vodu vyteká prostriedok na odstraňovanie vodného kameňa. Program odstraňovanie vodného kameňa automaticky prejde niekoľkými fázami preplachovania a prestávok, pri ktorých sa z vnútorných častí kávovaru odstráni vodný kameň. Asi po 30 minútach sa nádrž na vodu vyprázdni a horná čiara displeja sa bude pohybovať medzi „PRIDAJTE ODSTRAŇOVAČ VODNÉHO KAMEŇA“ a „PROSÍM POTVRDTE“.
7. Stlačte dotykové tlačidlo OK (9). Na displeji sa zobrazí správa „PREPLÁCHNUŤ, NAPLNĚTE NÁDRŽ“. Teraz je prístroj pripravený na prepláchnutie čistou vodou.
8. Vyprázdnite nádobu pod tryskou na horúcu vodu a potom ju vráťte naspäť pod trysku.
9. Vyberte nádrž na vodu a naplňte ju čistou vodou.
10. Nádrž na vodu vráťte na miesto. Na displeji sa zobrazí správa: „PROSÍM POTVRDTE“.
11. Stlačte dotykové tlačidlo OK (9). Prístroj sa preplachuje čistou vodou a voda použitá na prepláchnutie vyteká z trysky na horúcu vodu. Po niekoľkých minútach sa nádrž na vodu vyprázdni a na displeji sa zobrazí správa „PROSÍM POTVRDTE“.
12. Stlačte dotykové tlačidlo „OK“ (9). Na displeji sa zobrazí „PREPLACH DOKONČENÝ, POTVRDTE“.
13. Stlačte dotykové tlačidlo OK (9). Na displeji sa zobrazia správy ODSTRAŇOVANIE VODNÉHO KAMEŇA DOKONČENÉ“ a potom „NAPLNĚTE NÁDRŽ!“.
14. Vyberte nádrž na vodu, naplňte ju čistou vodou a vráťte späť na miesto. Teraz je prístroj pripravený na ďalšie použitie a vráti sa do posledného zvoleného režimu prípravy kávy.



Ak sa proces odstraňovania vodného kameňa preruší pred dokončením, na displeji zostane zobrazená správa o odstraňovaní vodného kameňa a program sa musí zahájiť znova od začiatku.

Prístroj, z ktorého sa vodný kameň neodstráni, stráca nárok na záruku.

Prepláchnutie

Ak uplynuli 2 až 3 minúty od prípravy poslednej kávy, mali by ste systém prepláchnuť, aby sa nahriala varná jednotka. Z príslušnej ponuky vyberte funkciu prepláchnutie. Nechajte vodu odtekať do odkvapkávacej misky. Túto vodu môžete použiť aj na nahriatie šálky, do ktorej budete kávu pripravovať. V takomto prípade nechajte horúcu vodu vytečť do šálky (a potom ju vylejte).

1. Stlačte dotykové tlačidlo PREPLÁCHNUTIE (4).
2. Spotrebič vykoná automatický cyklus prepláchnutia (z trysiek vytečie trochu horúcej vody do odkvapkávacej misky).



Štatistika

Môžete si vyhľadať tieto informačné hodnoty:

- celkový doterajší počet káv, ktoré prístroj pripravil,
- počet vykonaných postupov odstraňovania vodného kameňa,
- počet pripravených cappuccín.
- Počet litrov vody.

2 šálky kávy pripravené súčasne sa počítajú ako 2 šálky.

Pre vyhľadanie hodnôt postupujte takto:

1. Stlačte dotykové tlačidlo MENU (2) a stlačte dotykové tlačidlá pre posun (5 a 7), kým sa neobjaví voľba ponuky „ŠTATISTIKY“. Túto voľbu potvrdíte dotykovým tlačidlom OK (9).
2. Na displeji sa zobrazí počet doteraz pripravených káv, napr. „CEL. KÁV 135“.
3. Pre zobrazenie vykonaných postupov odstraňovania vodného kameňa stlačte dotykové tlačidlo pre posun (7), napr. „CEL. ODSTRANOVANIE VODNÉHO KAMEŇA 5“, „CELKOVÉ MNOŽSTVO VODY“ a počet cappuccín, napr. „CEL. CAPPUCIN 135“.

Obnovenie výrobného nastavenia

Pomocou tejto funkcie vymažete zmenené hodnoty o obnovíte výrobné nastavenie.

Týka sa to týchto nastavení alebo uložených údajov:

- káva, voda a množstvo kávy capuccino;
- tvrdosť vody;
- teplota kávy;
- čas vypnutia;
- Spínací čas;
- Kontrast.

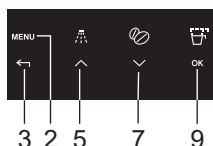

Štandardné výrobné hodnoty sa obnovujú takto:

1. Stlačte dotykové tlačidlo MENU (2) a stlačte dotykové tlačidlá pre posun (5 a 7), kým sa neobjaví voľba ponuky „OBNOVENIE VÝROBNÉHO NASTAVENIA“. Túto voľbu potvrdíte dotykovým tlačidlom OK (9).
2. Na displeji sa zobrazí správa „PROSÍM POTVRDĚTE“.
3. Túto voľbu potvrdíte dotykovým tlačidlom OK (9).

Nastavenie hodín

1. Stlačte dotykové tlačidlo MENU (2), vstúpte do ponuky a stlačte dotykové tlačidlá pre posun (5 a 7), kým sa neobjaví „NASTAVENIE HODÍN“.
2. Stlačte dotykové tlačidlo OK (9).
3. Pre nastavenie hodín použite ikony (B7) a (B8), potom stlačte ikonu OK (B9) a potvrdíte.
4. Pre nastavenie minút použite dotykové tlačidlá (5 a 7) a potom potvrdíte stlačením dotykového tlačidla OK (9).
5. Ponuku opustíte stlačením dotykového tlačidla SPÄŤ (3).

Nastavenie času pre automatické spustenie

Táto funkcia nastavuje čas, kedy sa prístroj automaticky spustí.

1. Uistite sa, že hodiny na prístroji sú nastavené.
2. Stlačte dotykové tlačidlo MENU (2), vstúpte do ponuky a stlačte dotykové tlačidlá pre posun (5 a 7), kým sa neobjaví „ČAS SPUSTENIA“.
3. Stlačte dotykové tlačidlo OK (9).
4. Pre nastavenie automatického času spustenia použite dotykové tlačidlá (5 a 7) a potom potvrdíte stlačením dotykového tlačidla OK (9).
5. Pre nastavenie minút použite dotykové tlačidlá (5 a 7) a potom potvrdíte stlačením dotykového tlačidla OK (9).

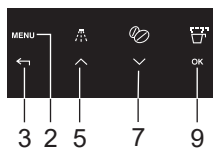

Automatické spustenie

1. Pre aktiváciu funkcie automatického spustenia opakovane stlačte dotykové tlačidlá pre posun (5 a 7), kým sa nezobrazí „AUTOMATICKÉ SPUSTENIE“.
2. Potvrďte stlačením dotykového tlačidla OK (9). Na displeji sa zobrazí symbol hodín.
3. Ponuku opustíte stlačením dotykového tlačidla SPÄŤ (3).
4. Pre deaktiváciu automatického spustenia stlačte dotykové tlačidlo MENU (5), potom opakovane stlačte dotykové tlačidlá (5 a 7), kým sa na prístroji nezobrazí správa „AUTOMATICKÉ SPUSTENIE“. Stlačte dotykové tlačidlo OK (9). Na displeji sa zobrazí správa „POTVRDTE“. Deaktivujte stlačením dotykového tlačidla SPÄŤ (3) a symbol hodín zmizne.

Bzučiak

Touto funkciou sa aktivuje alebo deaktivuje bzučivý zvuk, ktorý prístroj vydáva vždy po stlačení ikony alebo keď sa pripojí/odstráni príslušenstvo.

POZNÁMKA! Štandardne je bzučiak aktívny.

1. Stlačte dotykové tlačidlo MENU (2), vstúpte do ponuky a stlačte dotykové tlačidlá pre posun (5 a 7), kým sa neobjaví „BZUČIAK“.
2. Stlačte dotykové tlačidlo OK (9). Zobrazí sa správ „PROSÍM POTVRDTE BZUČIAK“.
3. Bzučiak deaktivujete dotykovým tlačidlom SPÄŤ (3), alebo ho aktivujete dotykovým tlačidlom OK (9).
4. Ponuku opustíte stlačením dotykového tlačidla SPÄŤ (3).

Nastavenie kontrastu

Pre zvýšenie alebo zníženie kontrastu displeja postupujte takto:

1. Stlačte dotykové tlačidlo MENU (2), vstúpte do ponuky a stlačte dotykové tlačidlá pre posun (5 a 7), kým sa neobjaví „KONTRAST“.
2. Stlačte dotykové tlačidlo OK (9).
3. Stlačte dotykové tlačidlá pre posun (5 a 7), kým sa nezobrazí požadovaný kontrast. Čiarka stavu zobrazuje úroveň zvoleného kontrastu.
4. Potvrďte stlačením dotykového tlačidla OK (9).
5. Ak chcete funkciu opustiť, stlačte jeden raz dotykové tlačidlo SPÄŤ (3), ak chcete ponuku opustiť, stlačte ho dvakrát.

Čistenie

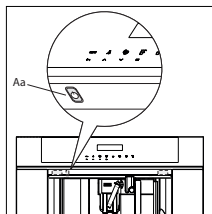

Pred akýmkoľvek čistením sa prístroj musí vypnúť stlačením hlavného spínača (A) a odpojiť od elektrickej siete. Kávovar nikdy nekladajte do vody.

Čistenie kávovaru.

Na čistenie kávovaru nepoužívajte rozpúšťadlá alebo abrazívne čistiace prostriedky.

Stačí vlhká handrička. Nikdy neumývajte žiadne súčiastky kávovaru v umývačke.

Tieto súčiastky prístroja sa musia pravidelne čistiť:

- Zásobník na kávový odpad (Q).
- Odkvapkávacia miska (F).
- Nádrž na vodu (D).
- Hubica na kávu (H).
- Lievik na predmletú kávu (U).
- Vnútrotná časť prístroja, ktorá je prístupná po otvorení servisných dvierok (G).
- Varná jednotka (L).

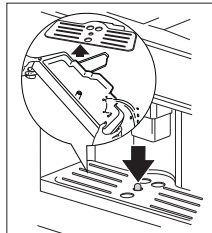
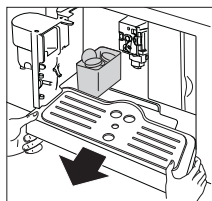
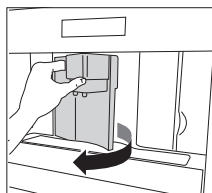

Čistenie zásobníka na kávový odpad (Q).

Ak sa zobrazí správa „VYPRÁZDNITE ZÁSObNÍK NA KÁVOVÝ ODPAD“, musí sa zásobník na kávový odpad vyprázdniť a vyčistiť.

Postup čistenia:

- Otvorte servisné dvierka na boku prístroja, vyberte odkvapkávaciu misku a vyčistite.
- Starostlivo vyčistite zásobník na kávový odpad.

Dôležité! Pri vyberaní odkvapkávacej misky musíte vyprázdniť aj zásobník na kávový odpad.

Čistenie odkvapkávacej misky (F)

Dôležité! Ak sa odkvapkávacia miska nevyprázdni, môže pretekať.

Mohlo by to poškodiť prístroj. Na odkvapkávacej miske sa nachádza ryska (červená), ktorá ukazuje množstvo vody, ktoré odkvapkávacia miska obsahuje. Než bude ukazovateľ vyčnievať z podložky na šálky, musí sa odkvapkávacia miska vyprázdniť a vyčistiť.

ÚDRŽBA

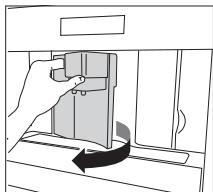

Postup vytiahnutia odkvapkávacej misky (F):

1. Otvorte servisné dverka.
2. Vyberte odkvapkávaciu misku a zásobník na kávový odpad.
3. Odkvapkávaciu misku a zásobník na kávový odpad vyčistite.
4. Odkvapkávaciu misku a zásobník na kávový odpad vráťte naspäť.
5. Zatvorte servisné dverka.

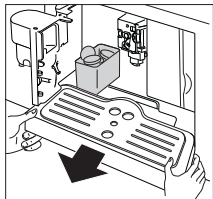

Čistenie nádrže na vodu (D)

1. Nádrž na vodu čistite pravidelne (asi raz za mesiac) vlhkou handričkou a trochu jemného tekutého čistiaceho prostriedku na riad.
2. Odstráňte všetky zbytky tekutého čistiaceho prostriedku na riad.

Čistenie hubíc

1. Trysky čistite pravidelne špongiou na riad.
2. Pravidelne kontrolujte, či otvory kávových hubíc nie sú zablokované. Ak to bude nutné, odstráňte zbytky kávy špáradlom.

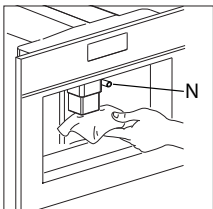

Zbytky mlieka zachytené na tryске (N) a v zásobníku môžu ohroziť správne fungovanie prístroja.

Preto sa tryska musí pri každom použití kávovaru vyčistiť špongiou.

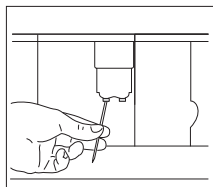

Čistenie lievika na predmletú kávu

- Pravidelne kontrolujte (asi raz za mesiac), či lievik nie je lievik na predmletú kávu zablokovaný.

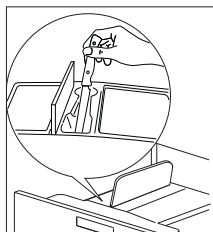

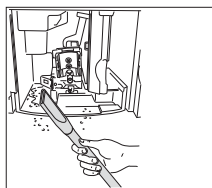

Čistenie vnútra kávovaru

- Pravidelne (asi raz za mesiac) kontrolujte, či nie je vnútro prístroja znečistené. Ak to bude nutné, odstráňte zbytky kávy špongiou.
- Zbytky odstráňte vysávačom.

Čistenie varnej jednotky

Aby ste zabránili vzniku zatvrdnutých kávových usadenín, ktoré by mohli spôsobiť poruchu, musíte pravidelne čistiť varnú jednotku.

Varnú jednotku je možné vytiahnuť iba ak je spotrebič vypnutý stlačením tlačidla Zapnuté / pohotovostný režim (Aa). Inak sa prístroj môže vážne poškodiť.

Postupujte takto:

1. Prístroj vypnite tlačidlom Zapnuté / pohotovostný režim (Aa) **(nevypínajte hlavný spínač, ani neodpájajte zo zásuvky)** a počkajte kým sa vypne displej.
2. Otvorte servisné dverka.
3. Vyberte odkvapkávaciu misku a zásobník na kávový odpad.
4. Stlačte dve červené tlačidlá umiestnené vo vnútri a súčasne vytiahnite varnú jednotku von.

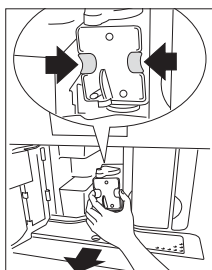

Varnú jednotku omyte pod tečúcou vodou bez použitia čistiaceho prostriedku. Varnú jednotku nikdy neumývajte v umývačke riadu.

Na čistenie varnej jednotky nepoužívajte tekutý čistiaci prostriedok na riad. Mohol by odstrániť mazivo nanesené vo vnútri piestu.

5. Varnú jednotku ponorte na 5 minút do vody a potom ju opláchnite.
6. Po vyčistení zasunte varnú jednotku (L) naspäť do vnútorného držiaku (S) a na kolík (P) na dne, potom silou zatlačte na symbol ZATLAČIŤ až kým jednotka nezaklapne na svoje miesto.

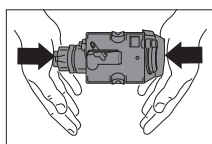
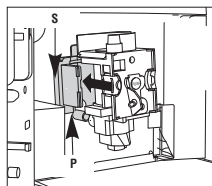

POZNÁMKA! Ak bude vkladanie varnej jednotky ťažké, musíte ju najskôr prispôsobiť správnym rozmerom tak, že ju silne stlačíte zospodu i zhora.

ÚDRŽBA

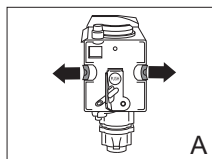

A

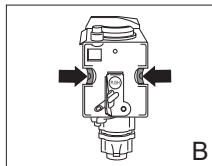

B

- Potom, čo bude jednotka vložená uistite sa, že opäť vyskočili von dve červené tlačidlá, pretože sa inak nebudú dať zavrieť servisné dvierka.
 - Dve červené tlačidlá vyskočili von správne (A).
 - Dve červené tlačidlá nevyskočili von (B).
- Odkvapkávaciú misku a zásobník na kávový odpad vráťte naspäť.
- Zatvorte servisné dvierka.

Poznámky

- Ak varná jednotka nebude umiestnená správne, nebude možné zatvoriť servisné dvierka.
- Ak vám bude vkladanie varnej jednotky spôsobovať problémy, musí sa prispôsobiť správnej výške (pred vložením) tak, že ju pevne stlačíte zhora i zospodu.
- Ak vám bude vkladanie varnej jednotky spôsobovať problémy aj naďalej:
 - Odložte ju vedľa spotrebiča, vložte odkvapkávaciú misku, zatvorte servisné dvierka, prepnite hlavný spínač na boku spotrebiča na „vypnuté“ a potom znovu na „zapnuté“.
 - Počkajte, kým všetky kontrolky zhasnú, potom otvorte servisné dvierka, vyberte odkvapkávaciú misku a vložte naspäť varnú jednotku.
 - Vráťte odkvapkávaciú misku a zásobník na kávový odpad.
 - Zatvorte servisné dvierka.

Čistenie zásobníka na mlieko (N)

Ak pripravujete mlieko, vždy vyčistíte trubičky vo vnútri zásobníka na mlieko. Ak sa v zásobníku stále bude nachádzať mlieko, nenechávajte ho mimo chladničku dlhšie, než to bude nevyhnutne potrebné. Vždy, keď pripravujete mlieko, vyčistíte zásobník podľa pokynov uvedených v časti Príprava cappuccina.

Všetky súčiastky sa dajú umývať v umývačke riadu, pričom ich umiestnite do vrchného koša umývačky.

1. Veko zásobníka na mlieko otočte v smere hodinových ručičiek a potom ho odoberte.
2. Vyberte hubicu na mlieko (S) a vstupnú trubičku (M).

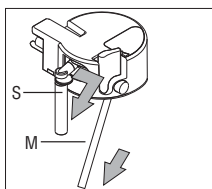
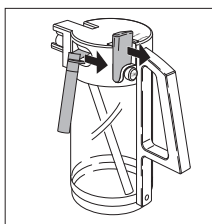

ÚDRŽBA

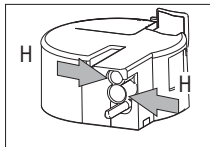
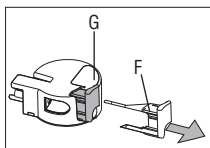

3. Odstráňte regulátor speneného mlieka (F) tak, že ho vytiahnete von.
4. Všetky súčiastky dôkladne omyte horúcou vodou a jemným tekutým čistiacim prostriedkom na riad. Ubezpečte sa, že sa v otvoroch (H) a v drážke (G) na úzkom konci regulátora speneného mlieka nenachádzajú žiadne zvyšky mlieka.
5. Skontrolujte, či nie je vstupná trubička a hubice zapchatá zbytkami mlieka.
6. Vložte naspäť regulátor speneného mlieka, hubicu na mlieko a vstupnú trubičku.
7. Vráťte veko zásobníka na mlieko.

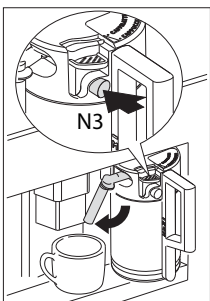

Čistenie trysiek

Trysky zásobníka na mlieko vyčistíte po každom zohrievaní mlieka alebo príprave cappuccina. Inak môžu zvyšky mlieka stvrdnúť.

- Nádobu umiestnite pod trubicu dávkovača mlieka a aspoň na 5 sekúnd stlačte tlačidlo VYČISTIť (N3) na zásobníku na mlieko. Na displeji sa zobrazí správa „ČISTENIE“!



Varovanie! Riziko popálenia parou a horúcou vodou, ktorá uniká z trubice dávkovača mlieka.

SPRÁVY

| SPRÁVA | VÝZNAM | ČO ROBIŤ |
|--|---|--|
| NAPLNĚTE NÁDRŽ! | Nádrž na vodu je prázdna, alebo nie je správne umiestnená. Nádrž na vodu je znečistená, alebo sa vo vnútri usadil vodný kameň. | Nádrž na vodu naplňte a vložte ho podľa pokynov. Nádrž na vodu opláchnite alebo z nej odstráňte vodný kameň. |
| PRÍLIŠ JEMNÉ MLETIE, NASTAVTE MLYNČEK + STLAČTE OK | Káva vyteká von príliš pomaly. Kávovar nemôže pripraviť žiadnu kávu. | Koliesko pre nastavenie jemnosti mletia otočte o jednu pozíciu v smere hodinových ručičiek (pozri Nastavenie jemnosti mletia). Pod trysku na horúcu vodu umiestnite záchytnú nádobu a stlačte dotykové tlačidlo Horúca voda (13). |
| VYPRÁZDNITE ZÁSOBNÍK NA KÁVOVÝ ODPAD NÁKL. PROSTRIEDOK | Zásobník na kávový odpad je plný. | Zásobník na kávový odpad vyprázdňte, vyčistite ho a vložte naspäť. |
| VLOŽTE ZÁSOBNÍK NA KÁVOVÝ ODPAD NÁKL. PROSTRIEDOK | Zásobník na kávový odpad nebol po vyčistení vrátený naspäť. | Otvorte servisné dverka a vložte zásobník na kávový odpad. |
| VYSYPTE PREDMLETÚ KÁVU | Po výbere funkcie prípravy predmletej kávy nebola do plniaceho žliabku nasypaná žiadna predmletá káva. | Nasypte mletú kávu podľa pokynov v časti Príprava espressa z mletej kávy. |

SPRÁVY

| SPRÁVA | VÝZNAM | ČO ROBIŤ |
|---------------------------------|--|--|
| NAPLNTE ZÁSOBNÍK NA KÁVOVÉ ZRNÁ | V zásobníku sa už nenachádza žiadna zrnková káva. Ak začne mechanizmus mlynčeka vydávať veľmi hlasný zvuk, môže to znamenať, že sa v tomto mechanizme zachytilo malé zrnko z kávového zrna. | Naplňte zásobník na kávové zrná. Obráťte sa na služby zákazníkom. |
| ODSTRÁŇTE PROSÍM VODNÝ KAMEŇ! | Oznamuje, že sa v kávovare usadil vodný kameň. | Program odstránenia vodného kameňa sa musí vykonať čo najskôr (pozri Program na odstránenie vodného kameňa). |
| Zatvorte dvierka! | Servisné dvierka sú otvorené. | Zatvorte servisné dvierka. Ak nebude možné zavrieť servisné dvierka, uistite sa, že je správne vložená varná jednotka (pozri Čistenie varnej jednotky). |
| VLOŽTE VARNÚ JEDNOTKU! | Pravdepodobne niekto po vyčistení zabudol vrátiť varnú jednotku naspäť do kávovaru. | Vložte varnú jednotku (pozri Čistenie varnej jednotky). |
| VŠEOBECNÁ VÝSTRAHA! | Vnútro kávovaru je veľmi znečistené. | Starostlivo vyčistíte vnútro kávovaru (pozri Čistenie kávovaru). Ak kávovar túto správu zobrazuje aj po vyčistení, obráťte sa prosím na zákaznícky servis. |

RIEŠENIE PROBLÉMOV

Tabuľka porúch

Ak nebude prístroj fungovať správne, nemusí to vždy znamenať, že je pokazený. Ak kávovar nefunguje a je zobrazená správa, pozrite sa na informácie o riešení problémov v kapitole 7. Ak sa nezobrazuje žiadna správa, skúste nájsť riešenie v bodoch doleuvedenej tabuľky, alebo sa obráťte na servisné oddelenie. (Podrobnosti nájdete v záručnom liste.)

| ZÁVADA | PRÍČINA | RIEŠENIE |
|--|---|---|
| Káva nie je horúca. | Šálky neboli nahriate. Varná jednotka je príliš chladná. | Šálky nahrejte tak, že ich vypláchnete teplou vodou (pozri Tipy na prípravu horúcejšej kávy). Pred prípravou kávy nahrejte varnú jednotku programom na preplachovanie (pozri Preplachovanie). |
| Káva nie je dostatočne krémová. | Káva je namletá príliš nahrubo. Kávová zmes nie je vhodná. | Kolesko pre nastavenie jemnosti mletia otočte o jednu pozíciu proti smeru hodinových ručičiek (pozri Nastavenie jemnosti mletia). Používajte kávovú zmes vhodnú do plne automatických kávovarov. |
| Káva vyteká von príliš pomaly. | Káva je namletá príliš najemno. | Kolesko pre nastavenie jemnosti mletia otočte o jednu pozíciu v smere hodinových ručičiek (pozri Nastavenie jemnosti mletia). |
| Káva vyteká von príliš rýchlo. | Káva je namletá príliš nahrubo. | Kolesko pre nastavenie jemnosti mletia otočte o jednu pozíciu proti smeru hodinových ručičiek (pozri Nastavenie jemnosti mletia). |
| Káva vyteká iba z jednej trubice dávkovača kávy. | Otvory hubíc sú zablokované. | Ihlou odstráňte zaschnuté zvyšky kávy (pozri Čistenie kávovaru). |

RIEŠENIE PROBLÉMOV

| ZÁVADA | PRÍČINA | RIEŠENIE |
|---|--|---|
| Prístroj sa po stlačení tlačidla Zapnuté / pohotovostný režim nezapne. | Nie je zapnutý hlavný spínač na pravom boku prístroja alebo nie je zasunutá vidlica do elektrickej zásuvky. | Skontrolujte, že je hlavný spínač v pozícii „ZAPNUTÉ“, a že je vidlica správne pripojená do zásuvky. |
| Varná jednotka sa nedá vytiahnuť na vyčistenie. | Kávovar je zapnutý. Varnú jednotku je možné vybrať iba keď je prístroj vypnutý. | Prístroj vypnite a vyberte varnú jednotku (pozri Čistenie varnej jednotky). DÔLEŽITÉ: Varná jednotka sa dá vybrať iba keď je prístroj vypnutý. Ak sa pokúsite vybrať varnú jednotku keď bude prístroj zapnutý, môže dôjsť k vážnemu poškodeniu. |
| Z hubíc vyteká namiesto kávy voda. | Bolo nasypané príliš veľké množstvo predmletej kávy. | Vyberte varnú jednotku a starostlivo vyčistite vnútro prístroja (pozri Čistenie kávovaru a Čistenie varnej jednotky). Postup opakujte pomocou maximálne 2 plných odmeriek mletej kávy. |
| Bola použitá mletá káva (namiesto kávových zŕn) a z prístroja nevyteká žiadna káva. | Predmletá káva bola nasypaná, keď bol prístroj vypnutý. | Vyberte varnú jednotku a starostlivo vyčistite vnútro prístroja (pozri Čistenie kávovaru a Čistenie varnej jednotky). Postup opakujte so zapnutým prístrojom. |
| Káva nevyteká z hubíc dávkovača kávy, ale z bočných servisných dvierok. | Otvory hubíc sú zablokované zaschnutou kávou. Otočná zásuvka v servisnom otvore je zablokovaná a nehýbe sa. | Ihlu odstráňte zaschnutú kávu (pozri Čistenie kávovaru). Starostlivo vyčistite otočnú zásuvku, najmä v oblasti okolo závesov, aby sa mohla opäť pohybovať. |

RIEŠENIE PROBLÉMOV

| ZÁVADA | PRÍČINA | RIEŠENIE |
|--|--|--|
| Mlieko nie je správne napenené (príliš veľa, alebo príliš málo). | Nesprávne nastavenie prepínača na veku zásobníka na mlieko. Ak nebude mlieko dostatočne napenené, je možné, že zásobník mlieka nie je správne umiestnený. | Pomocou prepínača na veku môžete nastaviť množstvo peny na mlieku na ľubovoľnú úroveň. „CAPPUCCINO“ (veľmi napenené mlieko) alebo „CAFFELATTE“ (nie až tak napenené mlieko). Umiestnite správne zásobník na mlieko. |

Na čo by ste mali dávať pozor



- Po odstránení obalu sa presvedčte o tom, že je výrobok kompletný a nepoškodený. Ak si nebudete istí, spotrebič nepoužívajte a obráťte sa na kvalifikovaného odborníka.
- Inštaláciu musí vykonať kvalifikovaný technik a musí byť v súlade s aktuálnymi predpismi.
- Súčasťou obalu (plastové sáčky, polystyrén a pod.) nenechávajte v dosahu detí, pretože môžu byť nebezpečné.
- Spotrebič nikdy neinštalujte v prostredí, kde môže teplota klesnúť na, alebo pod 0 °C (zamrznutá voda môže spotrebič poškodiť).
- Uistite sa, že napätie elektrickej siete zodpovedá napätiu uvedenému na štítku prístroja. Prístroj pripájajte iba do správne uzemnenej zásuvky s minimálnym menovitým prúdom 10 A.
Výrobca nenesie zodpovednosť za prípadné nehody spôsobené nesprávnym uzemnením elektrického vedenia.
- Uistite sa, že použitá zásuvka je vždy voľne prístupná, aby bolo možné spotrebič v prípade potreby odpojiť.
- Nikdy sa nedotýkajte vidlice vlhkými rukami.
- Nikdy neťahajte za prívodný elektrický kábel, pretože by ste ho mohli poškodiť.
- Tento spotrebič môže byť nainštalovaný nad vstavanou rúrou ak je vybavená zadným ventilátorom (maximálny výkon: 3 kW).
- Nepoužívajte rozdvojky ani predlžovačky.
- Prívodný kábel tohto prístroja nesmie meniť užívateľ, pretože táto operácia vyžaduje špeciálne náradie. Ak bude kábel poškodený, alebo sa bude musieť vymeniť, obráťte sa na servisné stredisko.
- Podľa pokynov čo najskôr prispôbte tvrdosť vody.

NÁVOD NA INŠTALÁCIU

Zabudovanie

Skontrolujte prosím minimálne rozmery nevyhnutné pre správnu inštaláciu spotrebiča. Kávovar musí byť nainštalovaný do stĺpovej jednotky, ktorá musí byť pripevnená k stene.

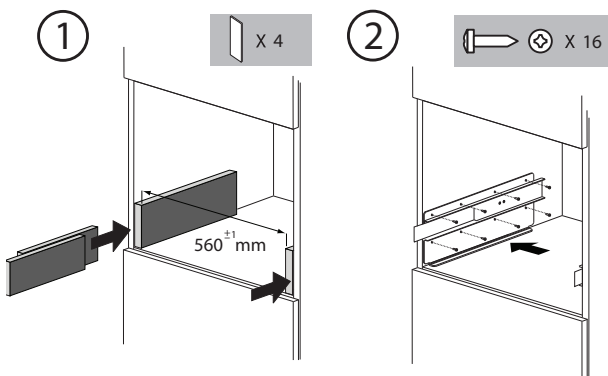
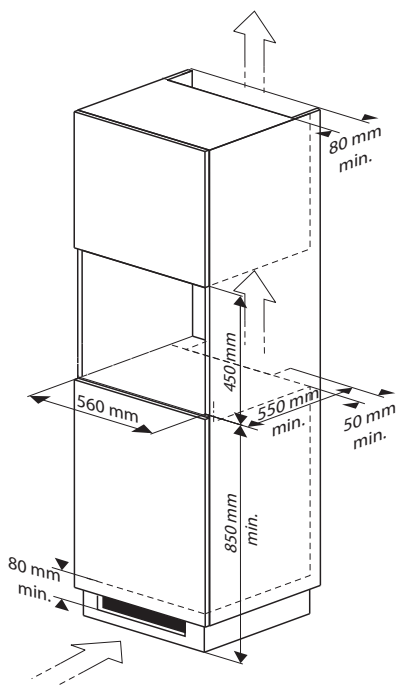

NÁVOD NA INŠTALÁCIU

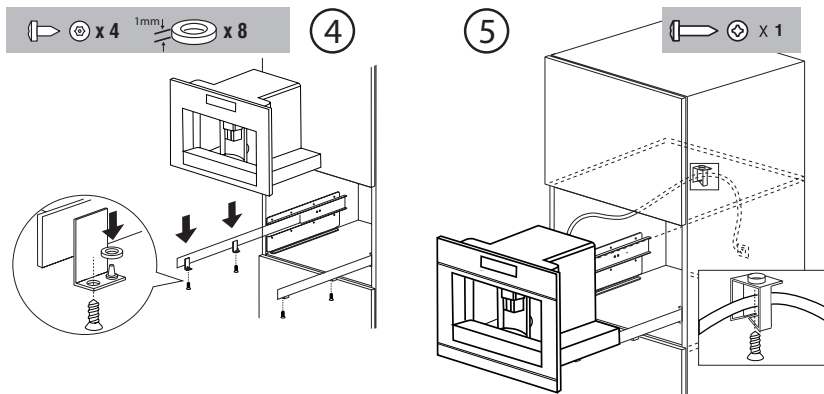

- Prístroj umiestnite na koľajnice a uistite sa, že kolíky sú správne vložené do ich úchyto, a potom ho zabezpečte dodávanými skrutkami.
- Ak bude výška spotrebiča vyžadovať úpravu, použite dodané podložky.

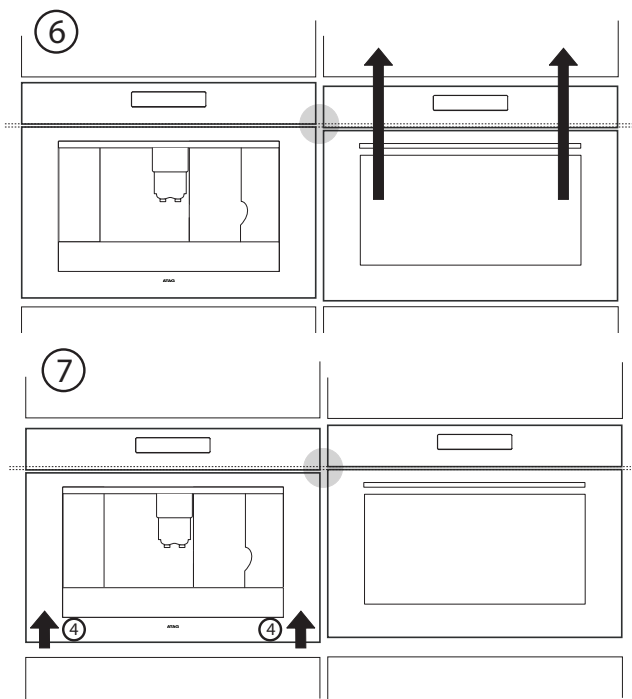

Likvidácia spotrebiča a obalu

Obal tohto spotrebiča sa môže skladať z:

- kartónu,
- papiera,
- polyetylénovej fólie (PE)
- bezfreónového polystyrénu (tvrdá PS pena),
- polypropylénových pásikov (PP).

Likvidujte tento materiál zodpovedne a v súlade s právnymi predpismi.



Tento spotrebič je označený symbolom preškrtnutej nádoby na odpadky, čo znamená, že separácia je nevyhnutná, aby sa predišlo negatívne mu vplyvu na životné prostredie ľudské zdravie. Znamená to, že na konci životnosti musíte spotrebič odovzdať do špeciálneho recyklačného strediska prevádzkovaného miestnym orgánom alebo predajcom.

Triedené spracovanie umožňuje opätovné získanie materiálov použitých pri výrobe tohto spotrebiča, pričom dochádza k výrazným úsporám surovín a energie.



Vyhlasenie o zhode

Vyhlasujeme, že naše výrobky sú v súlade s platnými európskymi smernicami, rozhodnutiami a nariadeniami a požiadavkami uvedených noriem.

Nariadenie ES 1275/2008 o pohotovostnom režime.

Technické údaje

Typový štítok na boku spotrebiča uvádza celkové zaťaženie po pripojení, požadované napätie a frekvenciu.

OBSAH

| | | |
|-----------------------------------|------------------------------|----|
| <u>Úvod</u> | | 4 |
| <u>Popis</u> | | 5 |
| <u>Ovládací panel</u> | | 6 |
| <u>Bezpečnostní pokyny</u> | | |
| | Na co byste měli dávat pozor | 7 |
| <u>Použití</u> | | |
| | Příprava | 11 |
| | Provoz | 12 |
| <u>Nastavení</u> | | |
| | Používání nabídky voleb | 21 |
| <u>Údržba</u> | | |
| | Čištění | 28 |
| <u>Zprávy</u> | | 33 |
| <u>Řešení problémů</u> | | |
| | Tabulka závad | 35 |
| <u>Návod k instalaci</u> | | |
| | Na co byste měli dávat pozor | 38 |
| | Vestavba | 39 |
| <u>Přílohy</u> | | |
| | Likvidace spotřebiče a obalu | 41 |
| | Technické údaje | 41 |

Tento kávovar vyrábí vynikající šálky kávy, espresso i cappuccina. Nastavení přístroje si můžete upravit tak, aby vyhovovalo vašim osobním preferencím a chutím.

Ve výrobním závodu byla pro zkoušku spotřebiče použita káva, takže je normální, že se v mlýnku budou nacházet její stopy. U tohoto spotřebiče nicméně zaručujeme, že je nový.



Před prvním použitím spotřebiče se nejprve prosím pečlivě přečtete celý návod k použití a pečlivě je uschovejte pro další použití.



Preventivní údržba

Váš kávovar vyžaduje preventivní údržbu. Abyste zaručili správnou funkci kávovaru a jeho spolehlivost, doporučuje společnost Gorenje provedení servisu přístroje každé 2 až 3 roky (max. po 8 000 šálcích).

Použité piktogramy



Důležité informace



Nebezpečí! Elektrický spotřebič



Nebezpečí popálení



Tip

Součástky, které mohou přijít do styku s kávou nebo mlékem, odpovídají ustanovením nařízení EHS 1935/2004 o materiálech určených pro styk s potravinami.

Tento spotřebič je označen v souladu s evropskou směrnicí 2004/108/ES o odpadních elektrických a elektronických zařízeních (OEEZ).

POPIS

A. Hlavní spínač / Aa. Tlačítko On/Stand-by (Zapnuto / Pohotovostní režim)

B. Držadla

C. Tryska

D. Nádrž na vodu (vyjímatelná)

E. Tácek pro šálky

F. Odkapávač (vyjímatelný)

G. Servisní dvířka

H. Výškově nastavitelný dávkovač kávy

I. Ovládací panel

J. Kryt držáku na kávová zrnka

K. Kryt žlábků na mletou kávu

L. Varná jednotka

M. Elektrický přívodní kabel

N. Zásobník mléka:

N1. Kryt (odnímatelný)

N2. Přepínač CAFFELATTE/
CAPPUCCINO (odnímatelný)

N3. Tlačítko ČIŠTĚNÍ

N4. Trubička dávkovače mléka (vyjímatelná)

N5. Sací trubička (vyjímatelná)

O. Tryska na horkou vodu (vyjímatelná)

P. Měřicí lžička pro předemletou kávu

Q. Zásobník na kávový odpad (lze vyjmout)

R. Kolečko pro nastavení jemnosti mletí

S. Zásobník na kávová zrnka

T. Místo pro měřicí lžičku

U. Plnicí žlábek pro předemletou kávu

V. Přívod kávy

W. Místo pro příslušenství (vlevo a vpravo)

X. Konektor IEC

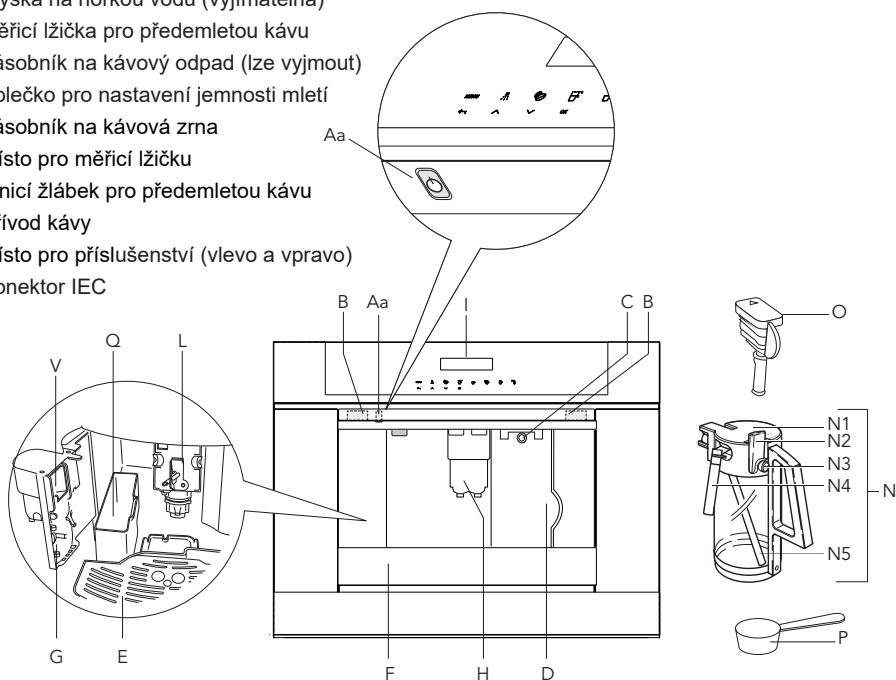
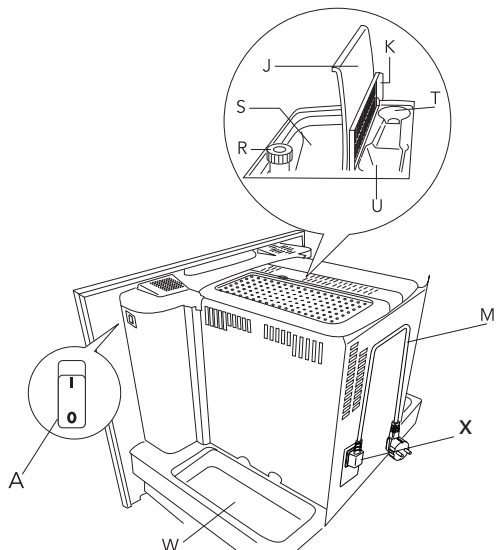

OVLÁDACÍ PANEĽ



1. Displej
2. Pro otevření nebo zavření nabídky stiskněte tlačítko MENU
3. Pro opuštění vybraného režimu stiskněte tlačítko ZPĚT
4. Stiskněte tlačítko Propláchnutí
5. Pro posun v nabídce a na displeji směrem dopředu stiskněte tlačítko POSUN
6. Pro nastavení síly nebo předemletí stiskněte tlačítko Síla kávy
7. Pro posun v nabídce a na displeji směrem dozadu stiskněte tlačítko POSUN
8. Stiskněte tlačítko pro nastavení množství kávy (espresso, malý šálek, střední šálek, větší šálek, hrnek)
9. Pro potvrzení vybrané funkce stiskněte tlačítko OK
10. Dotykové tlačítko Příprava jednoho šálku kávy
11. Dotykové tlačítko Příprava dvou šálků kávy
12. Dotykové tlačítko Příprava cappuccina
13. Dotykové tlačítko Příprava horké vody

Na co byste měli dávat pozor



- **VAROVÁNÍ:** Při použití jsou spotřebič a jeho přístupné součástky horké. Při dotýkání se horkých součástí je třeba dávat pozor.

- Povrch topného tělesa zůstává po použití horký a vnější části přístroje mohou v závislosti na použití zadržovat teplo po dobu několika minut.



- Přístroj není určen k tomu, aby jej používaly osoby (děti nevyjímaje) se sníženými fyzickými, smyslovými nebo mentálními schopnostmi, nebo osoby bez dostatečných zkušeností či znalostí. Tyto osoby smí přístroj používat pouze pod dozorem nebo po zaškolení osobami zodpovědnými za jejich bezpečí.

- **POZOR:** Pro modely se skleněnými povrchy - nepoužívejte přístroj, pokud je povrch prasklý.

- Dohlížejte na děti a zajistěte, aby si s přístrojem nehrály.

- Čištění a údržbu přístroje nesmějí provádět děti bez dozoru.

- **UPOZORNĚNÍ:** aby nedošlo k poškození přístroje, nepoužívejte při čištění alkalické čisticí prostředky: používejte měkký hadřík a jemný čisticí prostředek

- Nikdy neponořujte přístroj do vody.

- Pečlivě vyčistěte všechny komponenty, věnujte zvláštní pozornost částem, které přijdou do kontaktu s kávou a mlékem.

- Tento spotřebič je určen pouze pro domácnost. Není určen pro kuchyňky zaměstnanců v obchodech, kancelářích a na

dalších pracovištích, pro farmy, pro klienty v hotelech, motelech a dalších ubytovacích zařízeních nebo pro penziony se snídaní.

- Určené použití: tento přístroj je určen pro přípravu kávových a mléčných nápojů, a nápojů s horkou vodou. Jakékoliv jiné použití je považováno za nevhodné a proto nebezpečné. Výrobce není odpovědný za škody vzniklé v důsledku nevhodného použití přístroje.
- Bude-li přívodní elektrický kabel poškozen, musí být vyměněn pouze prostřednictvím zákaznického servisu, aby se předešlo všem rizikům.
- Přístroje s odnímatelným kabelem: vyhněte se vystříknutí vody na konektor napájecího kabelu nebo jeho uložení na zadní straně přístroje.



Pouze pro evropský trh:



- Tento přístroj smí používat děti starší 8 let v případě, že jsou pod dozorem nebo byly poučeny o bezpečném používání přístroje, a rozumí hrozícím rizikům. Čištění a údržbu přístroje smějí provádět děti v případě, že jsou starší 8 let a pod dozorem. Udržujte přístroj a jeho kabel mimo dosah dětí mladších 8 let.
- Přístroj smí být používán osobami se sníženými fyzickými, smyslovými nebo mentálními schopnostmi, nebo osobami bez dostatečných zkušeností či znalostí v případě, že tyto osoby jsou pod dozorem nebo byly

poučeny o bezpečném používání přístroje, a rozumí hrozícím rizikům.



- Děti nesmí přístroj využívat jako hračku.
- Před čištěním nebo pokud zařízení nepoužíváte, vždy jej odpojte ze zásuvky.
- Povrchy označené tímto symbolem se během používání zahřívají na vysokou teplotu (symbol se nachází pouze na určitých modelech).

- Tento přístroj je určen pro použití v domácnosti (zhruba 3 000 šálků ročně). Jakékoliv jiné použití je pokládáno za nesprávné, v takovém případě je veškerá záruka ztracena.
- Tento spotřebič je určen pro „přípravu kávy espresso“ a „horkých nápojů“. Při použití dávejte pozor, abyste se kvůli nesprávnému použití neopařili vodou nebo parními tryskami.
- Spotřebič je možné umístit nad vestavnou troubu, pokud je trouba na zadní straně vybavena chladicím ventilátorem (maximální mikrovlnný výkon: 3 kW).
- Přístroj nenaklánějte ani nedržte, bude-li mimo skříňku, ani na něj neumísťujte těžké nebo nestabilní předměty.



- Výrobce neodpovídá za poškození způsobené nesprávným, nepřiměřeným nebo nevhodným použitím spotřebiče.
- Při použití spotřebiče se nedotýkejte horkých povrchů. Používejte kolečka nebo držadla.
- Vyskytne-li se chyba, ujistěte se, že není spotřebič připojen do elektrické sítě. Přepněte

hlavní spínač na pravé straně (za předním panelem) na 0. Za účelem oprav se obraťte na naše servisní oddělení.

- Žádejte pouze originální náhradní díly, které mají být použity. Nedodržení výše uvedených pokynů může mít za následek snížení bezpečnosti spotřebiče.
- Na přístroj nepokládejte předměty obsahující tekutiny, vznětlivé nebo korozivní materiály.
- Pro uložení příslušenství kávovaru (například kávových zrn) použijte držák příslušenství.
- Spotřebiče se nikdy nedotýkejte vlhkýma rukama.
- Odpojete pouze přímo ze zásuvky.
- Nikdy netahejte za přívodní elektrický kabel, protože byste jej mohli poškodit.
- Pro úplné odpojení spotřebiče nastavte hlavní spínač na boku spotřebiče na pozici 0 (vypnuto).



POUŽITÍ

Příprava

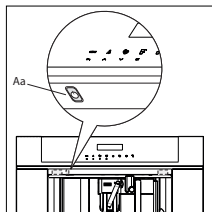

Jakmile poprvé zapnete spotřebič hlavním spínačem (viz bod A na straně 5) a pokaždé, jakmile bude zapojen do elektrické sítě, spustí se jeho funkce AUTOMATICKÉ DIAGNOSTIKY. Pak se spotřebič vypne. Pro jeho zapnutí stiskněte tlačítko Zapnuto / pohotovostní režim (Aa / viz obr. 1) na levé straně pod ovládacím panelem.

- Ve výrobním závodu byla pro zkoušku spotřebiče použita káva, takže je normální, že se v mlýnku budou nacházet její stopy.
- Co nejdříve přizpůsobte tvrdost vody podle pokynů uvedených v části Úprava tvrdosti vody.

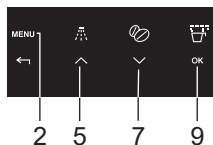

1. Spotřebič připojte do elektrické sítě.
2. Zapněte spotřebič hlavním spínačem (viz bod A na straně 5).
3. Spusťte spotřebič tlačítkem Zapnuto / pohotovostní režim (viz Aa).
4. Nastavte požadovaný jazyk.
 - Požadovaný jazyk vyberte dotykovými tlačítky pro posun (5 a 7). Jakmile se zobrazí zpráva „STISKNĚTE OK PRO NASTAVENÍ ANGLIČTINY“, stiskněte a podržte tlačítko OK (9). Nastavíte-li nesprávný jazyk, postupujte podle pokynů v části Nastavení jazyka. Nebude-li váš jazyk k dispozici, vyberte jeden z nabídky. Tyto pokyny se týkají anglické verze. Pak postupujte podle zobrazených pokynů:

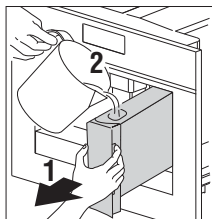

5. Po 5 vteřinách se na spotřebiči zobrazí zpráva „ANGLIČTINA NAINSTALOVÁNA“.

- Vyjměte nádrž na vodu, opláchněte ji a naplňte pitnou vodou, přičemž objem vody nesmí překročit rysku MAX.
- Nádrž vložte zpět a zatlačte, kam až to půjde.

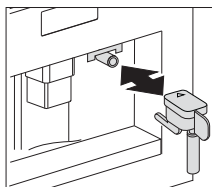

6. Pod hubici horké vody umístěte šálek (jakmile je hubice vložena, na spotřebiči se zobrazí zpráva „VLOŽTE HUBICI NA VODU“. Na spotřebiči se zobrazí: „HORKÁ VODA, STISKNĚTE OK“. Stiskněte OK (9) a po několika vteřinách vyteče z hubice trocha vody.
7. Na přístroji se nyní zobrazí zpráva „VYPÍNÁNÍ ... ČEKĚJTE PROSÍM“ a pak se vypne.
8. Přístroj vyjměte vytažením za držadla.



- Otevřete víko a naplňte zásobník kávovými zrny, pak víko uzavřete a zasuňte spotřebič zpět. Nyní je kávovar připraven pro běžné použití.

Nádrž na vodu plňte pouze studenou vodou. Nikdy nepoužívejte tekutiny, jako jsou minerální voda nebo mléko.

POUŽITÍ



Abyste zabránili nesprávnému fungování, nikdy nepřilíte mletou kávu, mraženými nebo karamelizovanými kávovými zrny nebo čímkoliv, co by mohlo váš spotřebič poškodit.



- Při prvním použití spotřebiče budete muset připravit 4-5 šáleků kávy a 4-5 šáleků cappuccina, než začne spotřebič fungovat uspokojivě.
- Vždy, když kávovar zapnete pomocí hlavního spínače (A), provede cyklus AUTOMATICKÉ DIAGNOSTIKY a poté se vypne. Znovu jej zapnete tlačítkem Zapnuto / pohotovostní režim (Aa).

Provoz



6 8

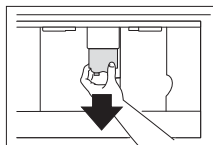
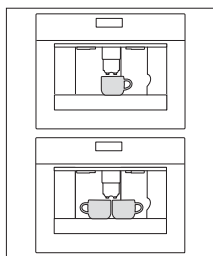

10 11

Příprava kávy (z kávových zrn)

- Spotřebič je nastaven na přípravu kávy s běžnou chutí. Můžete rovněž vybrat přípravu kávy s extra jemnou, jemnou, standardní, silnou nebo extra silnou chutí. K dispozici je rovněž funkce předemletí.
- Pro výběr požadované chuti stiskněte opakovaně dotykové tlačítko Síla kávy (6). Zobrazí se požadovaná síla kávy.

1. Pod hubice umístěte 1 šálek pro přípravu 1 kávy, nebo 2 šálky pro 2 kávy.
2. Pro krémovější kávu co nejvíce přiblížte hubice k šálku.
3. Pro výběr typu kávy stiskněte dotykové tlačítko Typ kávy (8):
 - ŠÁLEK ESPRESSA
 - MALÝ ŠÁLEK
 - STŘEDNÍ ŠÁLEK
 - VĚTŠÍ ŠÁLEK
 - HRNEK
4. Chcete-li připravit jeden šálek kávy, stiskněte tlačítko Příprava jednoho šálku kávy (10), a chcete-li připravit dva šálky, stiskněte tlačítko Příprava dvou šáleků kávy (11).

- Spotřebič nyní namele zrna a zahájí přípravu kávy do šálku.
- Jakmile bude požadované množství kávy připraveno, přístroj přípravu automaticky zastaví a vypustí kávový odpad do odpadního zásobníku.
- Po několika vteřinách je spotřebič opět připraven k použití.
- Spotřebič vypnete spínačem (Aa / viz strana 5). Před vypnutím spotřebič provede automatický cyklus propláchnutí. Dávejte pozor, abyste se neopařili.

POUŽITÍ

- Vytéká-li káva pouze po kapkách, nebo nevyteče-li ve všechna kolečka pro nastavení jemnosti mletí musíte otočit o jednu pozici ve směru hodinových ručiček (viz Nastavení jemnosti mletí). Otáčejte vždy po jednom kliknutí, dokud nebude káva připravována uspokojivě.
- Jestliže káva vytéká příliš rychle a pěna neodpovídá vaší chuti, otočte kolečkem o jednu pozici proti směru hodinových ručiček). Ujistěte se, že neotáčíte kolečkem nastavení jemnosti mletí příliš, protože při přípravě 2 šálků může káva vytékat po kapkách.

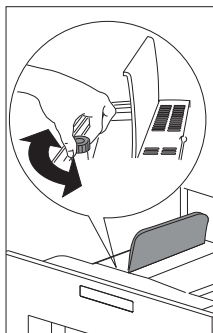

Tipy pro přípravu více horké kávy

- Po 3 minutách od přípravy své poslední kávy můžete předehřát varnou jednotku pomocí nastavení nabídky **PROPLÁCHNUTÍ** (viz propláchnutí).
Vypustíte vodu do spodního odkapávače, nebo touto vodou naplníte (a následně ji vylijte) šálek, který bude použit pro přípravu kávy.
- Nepoužívejte šálky s příliš silnými stěnami, protože pohlcují příliš velké množství tepla.
- Rozdělování kávy můžete zastavit opětovným stiskem dotykového tlačítka Příprava jednoho šálku kávy (10) nebo dotykového tlačítka Příprava dvou šálků kávy (11), nebo nastavením ŠÁLEK ESPRESSA pomocí dotykového tlačítka Typ/množství kávy (8).
- Poté, co bude káva připravena (čárka stavu dosáhne 100 %), můžete zvýšit množství kávy stisknutím a podržením dotykového tlačítka Jeden šálek kávy, dokud nedosáhnete požadovaného množství.
- Jestliže se na displeji zobrazí zpráva „NAPLNĚTE NÁDRŽ!“, musíte naplnit nádrž, jinak spotřebič nebude moci připravit další kávu. Je běžné, že při zobrazení této zprávy zbude ve vodní nádrži nějaká voda.
- Po každých 14 připravených běžných kávách (nebo 7 dvojitych) se na spotřebiči zobrazí zpráva „VYPRÁZDNĚTE ZÁSObNÍK NA KÁVOVÝ ODPAD“. To znamená, že je zásobník na kávový odpad plný a musí být vyprázdněn a vyčištěn. Spotřebič počítá počet připravených káv. Dokud nebude zásobník na kávový odpad vyčištěn, zůstane tato zpráva zobrazena a přístroj nebude moci vyrábět žádnou kávu. Pro čištění otevřete přední servisní dvířka vytažením kávové hubice, vyjměte odkapávač, vyprázdněte jej a vyčištěte.

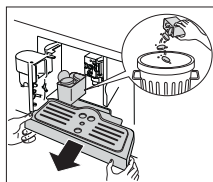
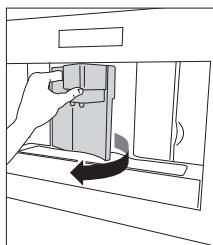



Důležité!

Odkapávač vždy zcela vytáhněte, abyste předešli tomu, že spadne při vyjímání zásobníku na kávovou drť. Vyprázdněte zásobník na kávovou drť a důkladně jej vyčistěte, přičemž se ujistěte, že jste odstranili všechny zbytky usazené na dně.

Vždy, když budete vyjímat odkapávač, musí být rovněž vyprázdněn i zásobník na kávový odpad, přestože nebude zcela plný. Jestliže tento proces neprovedete, může se při přípravě kávy zásobník na kávový odpad přeplnit a přístroj se může zablokovat.

Nikdy nevyjímejte nádrž na vodu, bude-li spotřebič připravovat kávu. Spotřebič by v takovém případě nemohl připravovat kávu. Nebude-li spotřebič fungovat správně, neobracejte se ihned na servisní středisko, ale nejprve se podívejte do průvodce při potížích. Pokud to nepomůže, obraťte se na službu zákazníkům.

Změna množství kávy

Spotřebič je z výroby nastavený na automatickou přípravu následujícího množství kávy:

- ŠÁLEK NA ESPRESSO,
- MALÝ ŠÁLEK,
- STŘEDNÍ ŠÁLEK,
- VĚTŠÍ ŠÁLEK,
- HRNEK.

Pro změnu množství postupujte takto:

1. Stiskněte dotykové tlačítko MENU (2) a stiskněte dotyková tlačítka pro posun (5 a 7), dokud se neobjeví volba nabídky „PROGRAM KÁVA“. Potvrďte tuto volbu nabídky dotykovým tlačítkem OK (9).
2. Velikost šálku, kterou chcete změnit, vyberte dotykovými tlačítky pro posun (5 a 7). Jakmile se zobrazí požadovaná velikost šálku, potvrďte ji dotykovým tlačítkem OK (9).
3. Na displeji se objeví čárka, která může být dlouhá nebo krátká, což znázorňuje množství kávy pro naplnění šálku. Jiné množství vyberete dotykovými tlačítky pro posun (5 a 7) v 10 krocích. Plná čárka značí, že je vybráno maximální množství pro plnění šálku, tedy 220 ml.

4. Vyberte požadované množství pro plnění šálku a potvrďte dotykovým tlačítkem OK (9), čímž se toto nastavení uloží. Jestliže dotykové tlačítko OK (9) nestisknete, spotřebič se po 120 sekundách automaticky vrátí do režimu přípravy kávy bez uložení.

Po uložení displej automaticky přejde zpět do možnosti nabídky pro nastavení množství plnění. Pro okamžitý návrat do režimu přípravy kávy stiskněte dvakrát dotykové tlačítko MENU (2), nebo počkejte asi 120 vteřin, než se spotřebič do tohoto režimu vrátí automaticky.

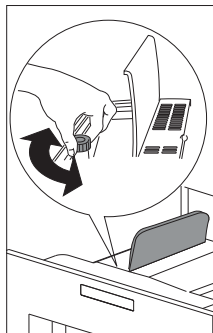

Nastavení jemnosti mletí

Bude-li káva vytékat příliš rychle nebo příliš pomalu (po kapkách), můžete změnit jemnost mletí.

Jemnost mletí nastavujte pouze během procesu mletí. Jinak může dojít k poškození přístroje.

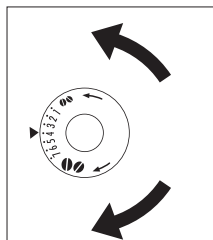

1. Otáčejte proti směru hodinových ručiček pro jemnější mletí kávy, pomalejší přípravu a krémovější konzistenci.
2. Otáčejte po směru hodinových ručiček pro hrubší mletí kávy a rychlejší přípravu (bez postupného kapání).

Nastavení se projeví po přípravě alespoň 2 šálků kávy.

Příprava espresso z mleté kávy

1. Stiskněte dotykové tlačítko Síla kávy (6) a vyberte PŘEDEMLETOU.
2. Příkladový držák vytažením ven pomocí držadel.
3. Odklopte hlavní víko, vložte jednu odměrku předemleté kávy do trychtýře a postupujte podle pokynů v části Příprava kávy z kávových zrn. Po stisknutí dotykového tlačítka Příprava jednoho šálku kávy (10) připravíte pouze jednu kávu.
4. Pro návrat k přípravě kávy ze zrn po použití přístroje s předemletou kávou deaktivujte stisknutím dotykového tlačítka Síla kávy (6) funkci pro předemletou kávu.

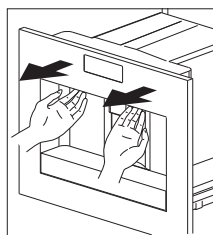

POUŽITÍ

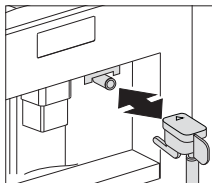
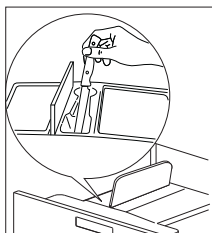
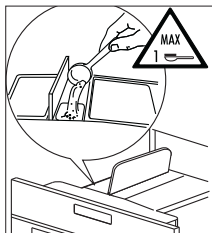

Poznámky

- Nikdy nevsypávejte předemletou kávu, bude-li přístroj vypnutý, protože by se mohla rozptýlit uvnitř spotřebiče.
- Nikdy nevkládejte více než 1 odměrku, protože by spotřebič v takovém případě nemohl připravit kávu.
- Používejte pouze dodávanou odměrku.
- Do trychtýře sypejte pouze předemletou kávu pro espressovače.
- Použijete-li více než jednu odměrku předemleté kávy a trychtýř se ucpe, stlačte kávu dolů nožem a pak vyjměte a vyčistěte varnou jednotku, jak je uvedeno v části Čištění varné jednotky.

Příprava horké vody

Horko vodu můžete používat k ohřevu šálků a pro přípravu horkých nápojů, jako jsou čaj nebo instantní polévky.

Varování! Vytékající horká voda vás může opařit! Trysku horké vody aktivujte pouze tehdy, bude-li se pod ní nacházet nádoba.

1. Vložte trysku na horkou vodu.
2. Pod trysku na horkou vodu umístěte záchytnou nádobu.
3. Stiskněte dotykové tlačítko Horká voda (13).
Na displeji se zobrazí „HORKÁ VODA, STISKNĚTE OK“.
4. Stiskněte dotykové tlačítko OK (9).
Začne vytékat horká voda; na displeji se zobrazí „HORKÁ VODA“.
Jakmile vyteče nastavené množství vody, vytékání se automaticky zastaví.

Na několik málo vteřin se na displeji zobrazí zpráva „ČEKEJTE PROSÍM“. Poté bude spotřebič znovu připraven k přípravě kávy a na displeji se zobrazí poslední zvolené nastavení pro přípravu kávy.

Změna množství horké vody

Přístroj je automaticky nastaven na přípravu 150 ml horké vody.

Pro změnu množství postupujte takto:

1. Pod vodní trysku umístěte záchytnou nádobu.
2. Stiskněte dotykové tlačítko MENU (2) a vstupte do nabídky.
3. Stiskněte opakovaně dotyková tlačítka pro posun (5 a 7), dokud se nezobrazí „PROGRAM HORKÁ VODA“.

POUŽITÍ

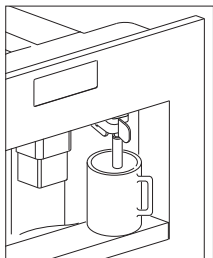

4. Potvrďte stisknutím dotykového tlačítka OK (9).
5. Požadované množství vody vyberte dotykovými tlačítky pro posun (5 a 7). Čárka stavu ukazuje zvolené množství vody.
6. Potvrďte stisknutím dotykového tlačítka OK (9) (nebo operaci zrušte dotykovým tlačítkem Zpět (3)).
7. Nabídku opusťte stisknutím dotykového tlačítka Zpět (3).
8. Ve spotřebiči je nyní uloženo nové nastavení a je připraven.

Příprava cappuccina

Výchozí nastavení spotřebiče je na automatickou přípravu standardního kapučína.

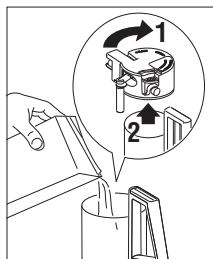

1. Stisknutím dotykového tlačítka Síla kávy (6) zvolte chuť kávy, kterou chcete použít pro přípravu cappuccina.
2. Odstraňte víko zásobníku na mléko.
3. Naplňte zásobník asi 100 gramy mléka na každé cappuccino, které chcete připravit. Nikdy nepřekračujte rysku MAX (odpovídá asi 750 ml) vyznačenou na zásobníku. Ideálně byste měli používat odstředěné nebo polo odstředěné mléko o chladírenské teplotě (asi 5 °C).

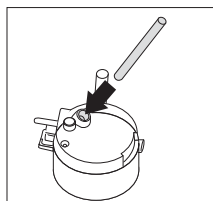

4. Ujistěte se, že je vstupní trubička správně vložena do pryžového těsnění. Pak vraťte víko zásobníku na mléko na své místo.
5. Umístěte regulátor zpěněného mléka (N2) mezi slova CAPPUCCINO A CAFFELATTE, které jsou vytištěny na víku zásobníku mléka.
6. Množství pěny lze regulovat posunutím ovladače směrem ke slovu CAFFELATTE, čímž získáte hustší pěnu. Posunutím ovladače ke slovu CAPPUCCINO získáte méně hustou pěnu.

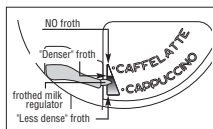

7. Odstraňte hubici na horkou vodu a připojte zásobník na mléko k trysce.
8. Umístěte hubici na mléko a pak pod hubice na kávu a mléko položte dostatečně velký šálek.
9. Stiskněte dotykové tlačítko Příprava cappuccina (12). Zobrazí se nápis „CAPPUCCINO“ a po pár vteřinách začne zpěněné mléko vytékat do níže umístěného šálku (vytěkání se zastaví automaticky).

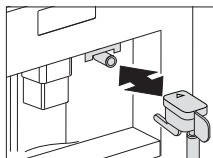

10. Spotřebič připraví kávu.
11. Nyní je cappuccino hotovo. Případně oslaďte podle chuti a posypejte pěnu trochou práškového kakaa.

POUŽITÍ

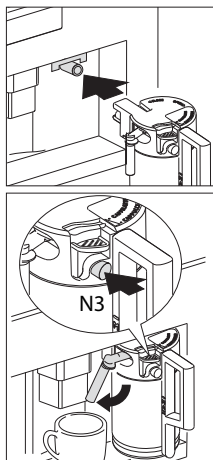

Poznámky

- Při přípravě cappuccina lze přerušit tok zpěněného mléka nebo kávy stisknutím tlačítka Příprava cappuccina (12).
- Jestliže mléko v zásobníku dojde při dodávce zpěněného mléka, vyjměte zásobník a doplňte mléko. Znovu jej nasadte a stiskněte dotykové tlačítko Příprava cappuccina (12) pro další požadavek na cappuccino.
- Abyste zajistili úplnou čistotu a hygieničnost zpěněného mléka, po přípravě cappuccina vždy vyčistěte vedení v krytu zásobníku mléka. Na displeji bliká „STISKNĚTE VYČISTIT!“
 - Pod hubici na mléko položte záchytnou nádobu.
 - Pro spuštění funkce čištění stiskněte tlačítko VYČISTIT na víku (N3) a podržte jej alespoň 5 vteřin. Na spotřebiči se nad čárkou stavu zobrazí zpráva „ČIŠTĚNÍ“. Tlačítko VYČISTIT byste neměli pouštět, dokud na čáře jasně nevidíte, že je čištění dokončeno. Po uvolnění tlačítka VYČISTIT se funkce zastaví. Po vyčištění zásobník na mléko vyjměte a uložte jej do chladničky. Mléko by nemělo být ponecháno mimo chladničku déle než 15 minut.
- Pro změnu množství kávy nebo zpěněného mléka, která spotřebič automaticky dodává do šálku, postupujte podle pokynů uvedených v části Změna množství kávy a mléka pro cappuccino.

Změna množství mléka a kávy pro cappuccino

Spotřebič je standardně nastaven na automatickou přípravu běžného cappuccina. Pro změnu množství postupujte takto:

Změna množství mléka

1. Zásobník naplňte mlékem až na maximální úroveň, která je na něm vyznačena.
2. Stiskněte dotykové tlačítko MENU (2) a vstupte do nabídky.
3. Stiskněte opakovaně dotyková tlačítka pro posun (5 a 7), dokud se nezobrazí „PROGRAM CAPPUCCINO“.
4. Potvrďte stisknutím dotykového tlačítka OK (9). Zobrazí se „PROGRAM MLÉKO“.
5. Znovu stiskněte dotykové tlačítko OK (9).
6. Požadované množství mléka vyberte dotykovými tlačítky pro posun (5 a 7). Čárka stavu ukazuje zvolené množství mléka.
7. Potvrďte stisknutím dotykového tlačítka OK (9) (nebo operaci zrušte dotykovým tlačítkem Zpět (3)).
8. Nabídku opustíte dvojitým stisknutím dotykového tlačítka Zpět (3).

Změna množství kávy

1. Stiskněte dotykové tlačítko MENU (2) a vstupte do nabídky.
2. Stiskněte opakovaně dotyková tlačítka pro posun (5 a 7), dokud se nezobrazí „PROGRAM CAPPUCCINO“.
3. Potvrďte stisknutím dotykového tlačítka OK (9).
4. Stiskněte opakovaně dotyková tlačítka pro posun (5 a 7), dokud se nezobrazí „KÁVA NA CAPPUCCINO“.
5. Znovu stiskněte dotykové tlačítko OK (9).
6. Požadované množství kávy vyberte dotykovými tlačítky pro posun (5 a 7). Čárka stavu ukazuje zvolené množství kávy.
7. Potvrďte stisknutím dotykového tlačítka OK (9) (nebo operaci zrušte dotykovým tlačítkem Zpět (3)).
8. Nabídku opustíte dvojitým stisknutím dotykového tlačítka Zpět (3).

POUŽITÍ

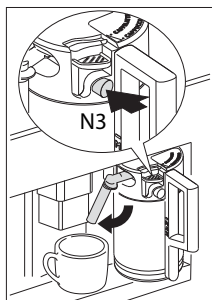

Čištění trysek

Trysky zásobníku mléka vyčistěte po každém ohřevu mléka nebo přípravě cappuccina. Jinak mohou zbytky mléka ztvrdnout.

1. Umístěte nádobu pod trubici dávkovače mléka a stiskněte tlačítko VYČISTIT (N3) na zásobníku mléka alespoň na 5 vteřin. Na displeji se zobrazí zpráva „ČIŠTĚNÍ“!



Varování! Riziko opaření párou a horkou vodou unikajícími z trubice dávkovače mléka.

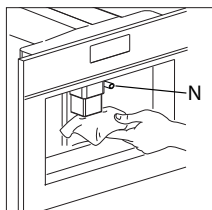

2. Vyjměte zásobník mléka a vlhkým hadříkem vyčistěte trysky přístroje.

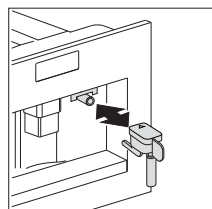

3. Trysku na horkou vodu vložte zpět.



Jakmile dokončíte čištění, vyjměte zásobník na mléko a uložte jej do chladničky, protože mléko by nemělo být mimo chladničku déle než 15 minut. Informace o čištění zásobníku mléka naleznete v části Čištění trysek a zásobníku mléka.

Používání nabídky voleb

Nabídky voleb se používají ke změně a uložení továrních nastavení spotřebiče, spuštění programů a vyhledávání informací.

Jsou jimi:

- Jazyk (viz Nastavení jazyka na straně 19)
- Nastavení času automatického vypnutí (viz Nastavení času automatického vypnutí na straně 21)
- Nastavení hodin
- Spustit alarm
- Automatické spuštění
- Teplota (viz Nastavení teploty kávy na straně 21)
- Tvrdost vody (viz Tvrdost vody na straně 20)
- Program přípravy kávy (viz Změna množství kávy na straně 17)
- Program přípravy cappuccina (viz Nastavení programu přípravy cappuccina na straně 15)
- Horká voda (viz Příprava horké vody na straně 14)
- Odstranění vodního kamene (viz Provádění programu odstranění vodního kamene na straně 21)
- Obnovení továrního nastavení (viz Obnovení továrního nastavení spotřebiče na straně 24)
- Statistiky (viz Statistiky na straně 23)
- Bzučák
- Kontrast



Pokud po změně nastavení nestisknete OK, spotřebič se po 120 vteřinách automaticky vrátí do režimu přípravy kávy bez uložení zadaných údajů.

Pro návrat do režimu přípravy kávy stisknete dotykové tlačítko Zpět (3).

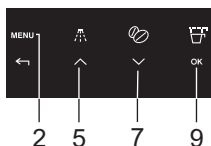

Nastavení jazyka

Můžete si vybrat z několika jazyků.

Takto může být zvolen jiný jazyk:

1. Stiskněte dotykové tlačítko MENU a stiskněte dotyková tlačítka pro posun (5 a 7), dokud se neobjeví volba nabídky „VYBRAT JAZYK“ . Potvrďte tuto volbu nabídky dotykovým tlačítkem OK (9).
2. Nastavený jazyk se zobrazí na displeji. Stiskněte dotyková tlačítka pro posun (5 a 7), dokud se nezobrazí požadovaný jazyk. Jakmile se zobrazí požadovaný jazyk, potvrďte jej dotykovým tlačítkem OK (9).

Tvrdość vody

Po továrně nastavené době pro provoz spotřebiče, která je vypočítána podle maximálního množství vodního kamene, který může být obsažen v používané vodě, se zobrazí zpráva „ODSTRAŇTE PROSÍM VODNÍ KÁMEN!“ Bude-li to nezbytné, je možné tuto dobu provozu prodloužit, a tím prodloužit intervaly odstraňování vodního kamene, naprogramováním spotřebiče podle aktuálního obsahu vodního kamene v používané vodě. Postupujte takto:

1. Vyjměte proužek Testu celkové tvrdosti vody (v přední části vašeho návodu). Na několik vteřin jej celý ponořte do vody. Vyjměte jej a počkejte 30 vteřin, než se změní jeho barva a objeví se několik červených teček. Například objeví-li se na testovacím proužku 3 červené tečky, musíte nastavit tvrdost vody na stupeň 3.



Nebudete-li již mít test tvrdosti vody k dispozici, naleznete údaje v níže uvedené tabulce.

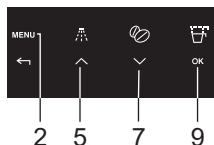

2. Stiskněte dotykové tlačítko MENU (2) a stiskněte dotyková tlačítka pro posun (5 a 7), dokud se neobjeví volba nabídky „TVRDOT VODY“. Potvrďte tuto volbu nabídky dotykovým tlačítkem OK (9).
3. Na displeji se zobrazí aktuální nastavení. Stiskněte dotyková tlačítka pro posun (5 a 7), dokud se nezobrazí zjištěný stupeň tvrdosti. Potvrďte výběr dotykovým tlačítkem OK. Spotřebič je nyní nastaven, aby v případě potřeby vydával varování pro odstranění vodního kamene podle aktuální tvrdosti vody.



Informace o tvrdosti vody ve vaší oblasti můžete získat u místního provozovatele vodovodní sítě. V níže uvedené tabulce se nachází nastavení tvrdosti vody pro váš přístroj.

| Tvrdość vody v německých stupních | Tvrdość vody ve francouzských stupních | Přístroj pro zjištění tvrdosti vody |
|-----------------------------------|--|-------------------------------------|
| 0–6 dH | 0–11 fH | 1 |
| 7–13 dH | 12–17 fH | 2 |
| 14–20 dH | 18–36 fH | 3 |
| > 21 dH | > 37 fH | 4 |

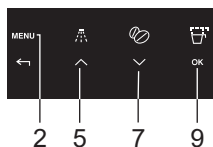

Nastavení teploty kávy

Můžete si vybrat ze tří teplot.

Teploty kávy jsou definovány takto:

- NÍZKÁ TEPLOTA
- STŘEDNÍ TEPLOTA
- VYSOKÁ TEPLOTA

Továrním nastavením je VYSOKÁ TEPLOTA. Změnit ji můžete takto:

1. Stiskněte dotykové tlačítko MENU (2) a stiskněte dotyková tlačítka pro posun (5 a 7), dokud se neobjeví volba nabídky „TEPLOTA“ . Potvrďte tuto volbu nabídky dotykovým tlačítkem OK (9).
2. Na displeji se zobrazí aktuální nastavení. Jinou teplotu nastavíte dotykovými tlačítky pro posun (5 a 7). Jakmile se zobrazí požadovaná teplota, potvrďte ji dotykovým tlačítkem OK (9).

Nastavení času vypnutí

Spotřebič je standardně nastaven na automatické vypnutí po 30 minutách po přípravě poslední kávy. Pro změnu tohoto intervalu (max. 120 minut) postupujte takto:

- ČAS AUTOMATICKÉHO VYPNUTÍ 1/2 hodiny
- ČAS AUTOMATICKÉHO VYPNUTÍ 1 hodina
- ČAS AUTOMATICKÉHO VYPNUTÍ 2 hodiny

Změnit ji můžete takto:

1. Stiskněte dotykové tlačítko MENU (2) a stiskněte dotyková tlačítka pro posun (5 a 7), dokud se neobjeví volba nabídky „ČAS AUTOMATICKÉHO VYPNUTÍ“ . Potvrďte tuto volbu nabídky dotykovým tlačítkem OK (9).
2. Jiný čas automatického vypnutí nastavíte dotykovými tlačítky pro posun (5 a 7). Jakmile se zobrazí požadovaný čas automatického vypnutí, potvrďte jej dotykovým tlačítkem OK (9).

Provedení programu odstranění vodního kamene

Jakmile se na displeji zobrazí „ODSTRANĚTE PROSÍM VODNÍ KÁMEN!“, musí být z přístroje odstraněn vodní kámen.

1. Vložte trysku na horkou vodu.
2. Stiskněte dotykové tlačítko MENU (2) a stiskněte dotyková tlačítka pro posun (5 a 7), dokud se neobjeví volba nabídky „ODSTRANĚNÍ VODNÍHO KAMENE“ . Potvrďte tuto volbu nabídky dotykovým tlačítkem OK (9).
3. Na displeji se zobrazí zpráva „PROSÍM POTVRĎTE“. Potvrďte dotykovým tlačítkem OK (9). Spustí se program odstraňování vodního kamene.

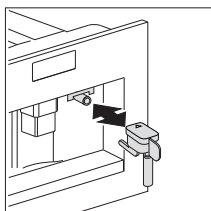

NASTAVENÍ

Horní čára displeje se pohybuje mezi „PŘIDEJTE ODSTRAŇOVAČ VODNÍHO KAMENE“ a „PROSÍM POTVRĎTE“.

4. Vyprázdněte nádržku, nalijte obsah lahvičky s odvápňovačem do nádržky (v souladu s pokyny uvedenými na obalu odvápňovače), a přidejte vodu. Pro další odstraňování vodního kamene můžete koupit roztok pro odstraňování vodního kamene v autorizovaných střediscích technických služeb.

Ujistěte se, že se žádný vystříknutý odstraňovač vodního kamene nedostane do kontaktu s povrchy, jež jsou citlivé na kyseliny, jako je například mramor, vápenc a keramika.

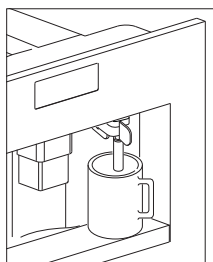

5. Pod trysku na horkou vodu umístěte záchytnou nádobu o objemu alespoň 2 litru.
6. Stiskněte dotykové tlačítko OK (9). Na displeji se zobrazí „ODSTRAŇOVÁNÍ VODNÍHO KAMENE“. Z trysky na horkou vodu vytéká prostředek na odstraňování vodního kamene. Program odstraňování vodního kamene automaticky projde několika fázemi proplachování a přestávek, kdy budou z vnitřních částí kávovaru odstraněn usazený vodní kámen. Po zhruba 30 minutách se nádrž na vodu vyprázdní a horní čára displeje se bude pohybovat mezi „PŘIDEJTE ODSTRAŇOVAČ VODNÍHO KAMENE“ a „PROSÍM POTVRĎTE“.
7. Stiskněte dotykové tlačítko OK (9). Na displeji se zobrazí zpráva „PROPLACHOVÁNÍ, NAPLNĚTE NÁDRŽ“. Spotřebič je nyní připraven k proplachování čistou vodou.
8. Vyprázdněte nádobu pod trysku na horkou vodu a pak ji vraťte zpět pod trysku.
9. Vyjměte nádrž na vodu a naplňte ji čistou vodou.
10. Nádrž na vodu vraťte na místo. Na displeji se zobrazí zpráva: „PROSÍM POTVRĎTE“.
11. Stiskněte dotykové tlačítko OK (9). Proces proplachování se provádí čistou vodou a voda použitá k propláchnutí vytéká z trysky na horkou vodu. Po několika minutách se nádrž na vodu vyprázdní a na displeji se zobrazí zpráva „PROSÍM POTVRĎTE“.
12. Stiskněte tlačítko „OK“ (9). Na displeji se objeví „VYPLACHOVÁNÍ HOTOVO – POTVRĎTE“.
13. Stiskněte dotykové tlačítko OK (9). Na displeji se zobrazí zprávy „ODSTRAŇOVÁNÍ VODNÍHO KAMENE DOKONČENO“ a poté „NAPLNĚTE NÁDRŽ!“.
14. Vyjměte nádrž na vodu, naplňte ji čistou vodou a vraťte zpět na místo.

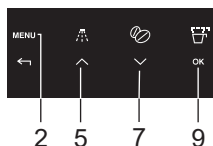

Spotřebič je nyní připraven pro další použití a vrátí se do posledního zvoleného režimu přípravy kávy.



Bude-li proces odstraňování vodního kamene přerušen před dokončením, na displeji zůstane zobrazena zpráva o odstraňování vodního kamene a program musí být zahájen znovu od začátku.

Neodstranění vodního kamene ze spotřebiče má za následek ztrátu záruky.

Proplachování

Jestliže uplynuly 2 až 3 minuty od přípravy poslední kávy, měli byste systém propláchnout, aby se předešlo varná jednotka. Z příslušné nabídky vyberte funkci proplachování. Nechte vodu odtékat do odkapávače. Tuto vodu můžete rovněž použít k zahřátí šálku, do kterého budete připravovat kávu. V takovém případě prostě nechte vytéct horkou vodu do šálku (a pak ji vylijte).



1. Stiskněte dotykové tlačítko PROPLÁCHNUTÍ (4).
2. Spotřebič provede automatický cyklus proplachování (z trysek vyteče trochu horké vody do odkapávače).

Statistiky

Můžete hledat tyto informační hodnoty:

- dosavadní celkový počet káv připravených spotřebičem,
- počet provedených postupů odstraňování vodního kamene,
- počet připravených cappuccin.
- Počet litrů vody.

2 šálky kávy připravené současně se počítají jako 2 šálky.

Pro vyhledání hodnot postupujte takto:

1. Stiskněte dotykové tlačítko MENU (2) a stiskněte dotyková tlačítka pro posun (5 a 7), dokud se neobjeví volbu nabídky „STATISTIKY“. Potvrďte tuto volbu nabídky dotykovým tlačítkem OK (9).
2. Na displeji se zobrazí počet dosud připravených káv, např. „CEL. KÁV 135“.
3. Pro zobrazení počtu provedených postupů odstraňování vodního kamene stiskněte dotykové tlačítko pro posun (7), např. „CEL. ODSTRAŇOVÁNÍ VODNÍHO KAMENE 5“, „CELKOVÉ MNOŽSTVÍ VODY“ a počet cappuccin, např. „CEL. CAPPUCCIN 135“.

Obnovení továrního nastavení

Tato funkce vymaže dříve změněné hodnoty a obnoví tovární nastavení. Budou dotčena tato nastavení nebo uložená data:

- Množství kávy, vody a kapučína;
- Tvrdost vody;
- Teplota kávy;
- Čas vypnutí;
- Čas zapnutí;
- Kontrast.

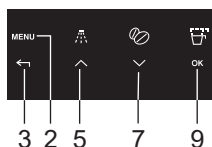

Standardní tovární hodnoty lze obnovit takto:

1. Stiskněte dotykové tlačítko MENU (2) a stiskněte dotyková tlačítka pro posun (5 a 7), dokud se neobjeví volba nabídky „OBNOVENÍ TOVÁRNÍHO NASTAVENÍ“. Potvrďte tuto volbu nabídky dotykovým tlačítkem OK (9).
2. Na displeji se zobrazí zpráva „PROSÍM POTVRĎTE“.
3. Potvrďte tuto volbu nabídky dotykovým tlačítkem OK (9).

Nastavení hodin

1. Stiskněte dotykové tlačítko MENU (2), vstupte do nabídky a pak stiskněte dotyková tlačítka pro posun (5 a 7), dokud se neobjeví „NASTAVENÍ HODIN“.
2. Stiskněte dotykové tlačítko OK (9).
3. Pro nastavení hodin použijte ikony (B7) a (B8), pak stiskněte ikonu OK (B9) a potvrďte.
4. Pro nastavení minut použijte dotyková tlačítka (5 a 7) a pak potvrďte stisknutím dotykového tlačítka OK (9).
5. Nabídku opustíte stisknutím dotykového tlačítka ZPĚT (3).

Nastavení času automatického spuštění

Tato funkce nastavuje čas, kdy se přístroj automaticky spustí.

1. Ujistěte se, že byly na přístroji nastaveny hodiny.
2. Stiskněte dotykové tlačítko MENU (2), vstupte do nabídky a pak stiskněte dotyková tlačítka pro posun (5 a 7), dokud se neobjeví „ČAS SPUŠTĚNÍ“.
3. Stiskněte dotykové tlačítko OK (9).
4. Pro nastavení automatického času spuštění použijte dotyková tlačítka (5 a 7) a pak potvrďte stisknutím dotykového tlačítka OK (9).
5. Pro nastavení minut použijte dotyková tlačítka (5 a 7) a pak potvrďte stisknutím dotykového tlačítka OK (9).

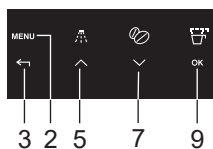

Automatické spuštění

1. Pro aktivaci funkce automatického spuštění stiskněte opakovaně dotyková tlačítka pro posun (5 a 7), dokud se nezobrazí „AUTOMATICKÉ SPUŠTĚNÍ“.
2. Potvrďte stisknutím dotykového tlačítka OK (9). Na displeji se zobrazí symbol „hodin“.
3. Nabídku opustíte stisknutím dotykového tlačítka ZPĚT (3).
4. Pro deaktivaci funkce automatického spuštění stiskněte dotykové tlačítko MENU (2), pak opakovaně stiskněte dotyková tlačítka (5 a 7), dokud se na přístroji nezobrazí zpráva „AUTOMATICKÉ SPUŠTĚNÍ“. Stiskněte dotykové tlačítko OK (9). Na displeji se zobrazí zpráva „POTVRDĚTE“. Deaktivujete stisknutím dotykového tlačítka ZPĚT (3) a symbol „hodin“ zmizí.

Bzučák

Touto funkcí se aktivuje nebo deaktivuje bzučivý zvuk vydávaný přístrojem, kdykoliv je stisknuta ikona, nebo je-li připojeno/odstraněno příslušenství.

POZNÁMKA! Bzučák je standardně aktivní.

1. Stiskněte dotykové tlačítko MENU (2), vstupte do nabídky a pak stiskněte dotyková tlačítka pro posun (5 a 7), dokud se neobjeví „BZUČÁK“.
2. Stiskněte dotykové tlačítko OK (9). Zobrazí se zpráva „PROSÍM POTVRDĚTE BZUČÁK“.
3. Bzučák deaktivujete dotykovým tlačítkem ZPĚT (3), nebo jej aktivujete dotykovým tlačítkem OK (9).
4. Nabídku opustíte stisknutím dotykového tlačítka ZPĚT (3).

Nastavení kontrastu

Pro zvýšení nebo snížení kontrastu displeje postupujte takto:

1. Stiskněte dotykové tlačítko MENU (2), vstupte do nabídky a pak stiskněte dotyková tlačítka pro posun (5 a 7), dokud se neobjeví „KONTRAST“.
2. Stiskněte dotykové tlačítko OK (9).
3. Stiskněte dotyková tlačítka pro posun (5 a 7), dokud nedosáhnete požadovaného kontrastu. Čárka stavu zobrazuje úroveň zvoleného kontrastu.
4. Potvrďte stisknutím dotykového tlačítka OK (9).
5. Dotykové tlačítko ZPĚT (3) stiskněte jednou pro opuštění funkce a dvakrát pro odchod z nabídky.

Čištění

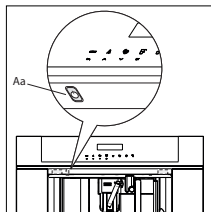

Před jakýmkoliv čištěním musí být přístroj vypnut stisknutím hlavního spínače (A) a odpojen od elektrické sítě. Kávovar nikdy neponořujte do vody.

Čištění kávovaru.

K čištění kávovaru nepoužívejte rozpouštědla nebo abrazivní čisticí prostředky. Postačuje vlhký hadřík. Nikdy nemyjte žádné součástky kávovaru v myčce.

Tyto součástky přístroje musí být čistěny pravidelně:

- Zásobník na kávový odpad (Q).
- Odkapávač (F)
- Nádrž na vodu (D).
- Hubice na kávu (H).
- Trychtýř na předemletou kávu (U).
- Vnitřek přístroje, který je přístupný po otevření servisních dvířek (G).
- Varná jednotka (L).

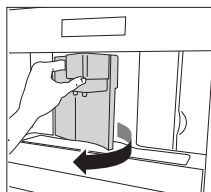

Čištění zásobníku na kávový odpad (Q).

Jestliže se zobrazí zpráva „VYPŘÁZDNĚTE ZÁSObNÍK NA KÁVOVÝ ODPAD“, musí být zásobník na kávový odpad vyprázdněn a vyčištěn.

Postup čištění:

- Otevřete servisní dvířka na boku spotřebiče, vyjměte odkapávač a vyčistěte.
- Zásobník na kávový odpad pečlivě vyčistěte.

Důležité! Při vyjmutí odkapávače musí být vyprázdněn i zásobník na kávový odpad.

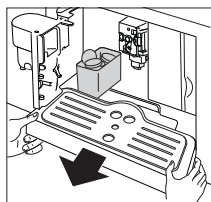

Čištění odkapávače (F)

Důležité! Nebude-li odkapávač vyprázdněn, může voda přetékat.

To by mohlo přístroj poškodit. Na odkapávači se nachází ryska (červená), která ukazuje množství vody, které odkapávač obsahuje. Než bude ukazatel vyčnívat z tácku na šálky, musí být odkapávač vyprázdněn a vyčištěn.

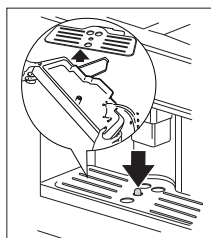

ÚDRŽBA

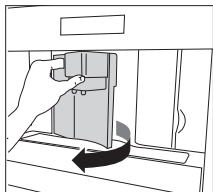

Postup vyjmutí odkapávače (F):

1. Otevřete servisní dvířka.
2. Vyjměte odkapávač a zásobník na kávový odpad.
3. Odkapávač a zásobník na kávový odpad vyčistěte.
4. Odkapávač a zásobník na kávový odpad vraťte zpět.
5. Zavřete servisní dvířka.

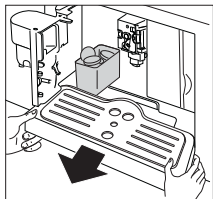

Čištění nádrže na vodu (D)

1. Nádrž na vodu čistěte pravidelně (asi jednou měsíčně) vlhkým hadříkem a trochou jemného tekutého čisticího prostředku na nádobí.
2. Odstraňte všechny zbytky tekutého čisticího prostředku na nádobí.

Čištění hubic

1. Trysky čistěte pravidelně houbičkou na nádobí.
2. Pravidelně kontrolujte, zdali nejsou otvory kávových hubic zablokovány. Bude-li to nutné, odstraňte zbytky kávy párátkem.

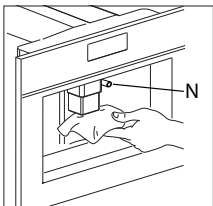

Zbytky mléka zachycené na trysce (N) a v zásobníku mohou ohrozit správné fungování spotřebiče.

Při každém použití kávovaru tedy musí být odstraněny vyčištěním trysky houbičkou.

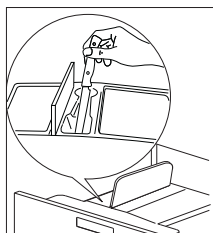
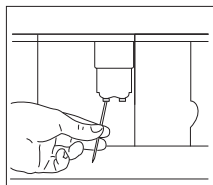

Čištění trychtýře na předemletou kávu

- Pravidelně kontrolujte (asi jednou měsíčně), zdali není trychtýř na předemletou kávu zablokován.

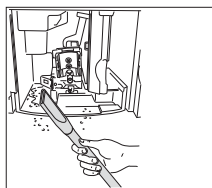

Čištění vnitřku kávovaru

- Pravidelně kontrolujte (asi jednou měsíčně), zdali není vnitřek spotřebiče znečištěný. Bude-li to nutné, odstraňte zbytky kávy houbičkou.
- Zbytky odstraňte vysavačem.

Čištění varné jednotky

Abyste zabránili vzniku ztvrdlých kávových usazenin, které by mohly způsobit poruchu, musíte pravidelně čistit varnou jednotku.

Varnou jednotku je možné vyjmout pouze tehdy, bude-li spotřebič vypnut stiskem tlačítka Zapnuto / pohotovostní režim (Aa). Jinak může dojít k vážnému poškození přístroje.

Postupujte takto:

1. Přístroj vypněte stisknutím tlačítka Zapnuto / pohotovostní režim (Aa) (**nevybíjejte hlavní spínač, ani neodpojujte ze zásuvky**) a počkejte, až se vypne displej.
2. Otevřete servisní dvířka.
3. Vyjměte odkapávač a zásobník na kávový odpad.
4. Stiskněte dvě červená tlačítka umístěná uvnitř a současně vytáhněte varnou jednotku ven.

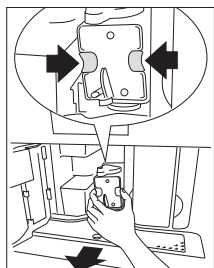

Varnou jednotku omyjte pod tekoucí vodou bez použití čistícího prostředku. Varnou jednotku nikdy nemyjte v myčce.

K čištění varné jednotky nepoužívejte tekutý čistící prostředek na nádobí. Mohl by odstranit mazivo nanesené uvnitř pístu.

5. Varnou jednotku ponořte asi na 5 minut do vody, pak ji opláchněte.
6. Po vyčištění zasuňte varnou jednotku (L) zpět do vnitřního držáku (S) a na kolík (P) na dně, pak silou zatlačte na symbol ZATLAČIT, až jednotka zaklapne na své místo.

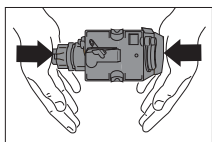
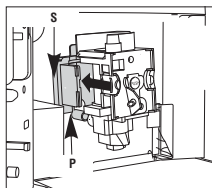

POZNÁMKA! Bude-li vkládání varné jednotky obtížné, musíte ji nejprve přizpůsobit na správné rozměry jejím silným zmáčknutím zespodu i shora.

ÚDRŽBA

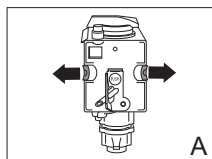

A

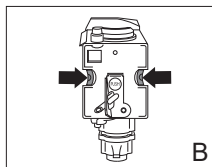

B

7. Jakmile bude jednotka vložena, ujistěte se, že opět vyskočila ven dvě červená tlačítka, protože jinak nebude možné zavřít servisní dvířka.
 - Dvě červená tlačítka vyskočila ven správně (A).
 - Dvě červená tlačítka nevyskočila ven (B).
8. Odkapávač a zásobník na kávový odpad vraťte zpět.
9. Zavřete servisní dvířka.

Poznámky

- Nebude-li varná jednotka umístěna správně, nebude možné zavřít servisní dvířka.
- Bude-li vkládání varné jednotky obtížné, musí být přizpůsobena na správnou výšku (před vložením) pevným stisknutím shora i zespodu.
- Bude-li vkládání varné jednotky i přesto obtížné:
 - Odložte ji vedle spotřebiče, vložte odkapávač, uzavřete servisní dvířka, přepněte hlavní spínač na boku spotřebiče na „vypnuto“ a pak znovu na „zapnuto“.
 - Počkejte, až všechny kontrolky zhasnou, pak otevřete servisní dvířka, vyjměte odkapávač a vložte zpět varnou jednotku.
 - Vraťte odkapávač a zásobník na drť.
 - Zavřete servisní dvířka.

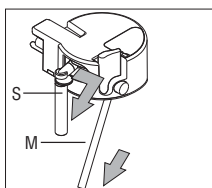
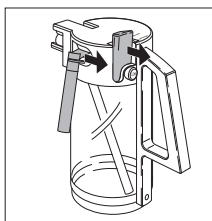

Čištění zásobníku mléka (N)

Připravujete-li mléko, vždy vyčistěte trubičky uvnitř zásobníku mléka. Bude-li se v zásobníku stále nacházet mléko, neponechávejte jej mimo chladničku déle, než to bude nezbytně nutné. Vždy, když připravujete mléko, vyčistěte zásobník podle pokynů uvedených v části Příprava cappuccina.

Všechny součástky lze mýt v myčce, přičemž je umístíte do horního koše myčky.

1. Víko zásobníku mléka otočte ve směru hodinových ručiček, pak jej sejměte.
2. Vyjměte hubici na mléko (S) a vstupní trubičku (M).

ÚDRŽBA

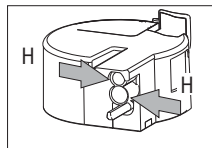
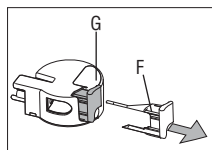

3. Odstraňte regulátor zpěněného mléka (F) tím, že jej vytáhnete ven.
4. Všechny součástky důkladně omyjte horkou vodou a jemným tekutým čisticím prostředkem na nádobí. Ujistěte se, že se nenachází žádné zbytky mléka uvnitř otvorů (H) a v drážce (G) na úzkém konci regulátoru zpěněného mléka (F).
5. Zkontrolujte, zdali nejsou vstupní trubička a hubice ucpaný zbytky mléka.
6. Vložte zpět regulátor zpěněného mléka, hubici na mléko a vstupní trubičku.
7. Vraťte víko zásobníku mléka.

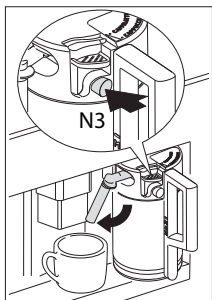

Čištění trysek

Trysky zásobníku mléka vyčistěte po každém ohřevu mléka nebo přípravě cappuccina. Jinak mohou zbytky mléka ztvrdnout.

- Umístěte nádobu pod trubici dávkovače mléka a stiskněte tlačítko VYČISTIT (N3) na zásobníku mléka alespoň na 5 vteřin. Na displeji se zobrazí zpráva „ČIŠTĚNÍ!“



Varování! Riziko opaření párou a horkou vodou unikajícími z trubice dávkovače mléka.

ZPRÁVY

| ZPRÁVA | VÝZNAM | CO DĚLAT |
|---|---|--|
| NAPLNĚTE NÁDRŽ! | Nádrž na vodu je prázdná, nebo není správně umístěná. Nádrž na vodu je znečištěná, nebo se uvnitř usadil vodní kámen. | Nádrž na vodu naplňte a vložte podle pokynů. Nádrž na vodu opláchněte, nebo ji zbavte vodního kamene. |
| PŘÍLIŠ JEMNÉ MLETÍ, NASTAVTE MLÝNEK + STISKNĚTE OK | Káva vytéká ven příliš pomalu. Kávovar nemůže připravit žádnou kávu. | Kolečko pro nastavení jemnosti mletí otočte o jednu pozici ve směru hodinových ručiček (viz Nastavení jemnosti mletí). Pod trysku na horkou vodu umístěte zachytnou nádobu a stiskněte dotykové tlačítko Horká voda (13). |
| VYPRÁZDNĚTE ZÁSOBNÍK NA KÁVOVÝ ODPAD NÁKL. PROSTŘEDEK | Zásobník na kávový odpad je plný. | Zásobník na kávový odpad vyprázdněte, vyčistěte a vložte zpět. |
| VLOŽTE ZÁSOBNÍK NA KÁVOVÝ ODPAD NÁKL. PROSTŘEDEK | Zásobník na kávový odpad nebyl po vyčištění vrácen zpět. | Otevřete servisní dvířka a vložte zásobník na kávový odpad. |
| VSYPTÉ PŘEDEMLETOU KÁVU | Po výběru funkce přípravy předemleté kávy nebyla do plnicího žlábků nasypána žádná předemletá káva. | Nasypte mletou kávu podle pokynů uvedených v části Příprava espressa z mleté kávy. |

ZPRÁVY

| ZPRÁVA | VÝZNAM | CO DĚLAT |
|------------------------------------|--|---|
| NAPLŇTE ZÁSObNÍK NA KÁVOVÁ ZRNA | V zásobníku na kávová zrna se již nenachází žádná kávová zrna. Začne-li mechanismus mlýnku vydávat velmi hlasitý zvuk, může to znamenat, že se v tomto mechanismu zachytila malá pecka z kávového zrna. | Naplňte zásobník na kávová zrna. Obráťte se na služby zákazníkům. |
| ODSTRÁŇTE PROSÍM VODNÍ KÁMEN! | Oznamuje, že se v kávovaru usadil vodní kámen. | Program odstranění vodního kamene musí být proveden co nejdříve (viz Provádění programu odstranění vodního kamene). |
| ZAVŘETE DVÍŘKA! | Servisní dvířka jsou otevřena. | Zavřete servisní dvířka. Nebude-li možné zavřít servisní dvířka, ujistěte se, že je správně vložena varná jednotka (viz Čištění varné jednotky). |
| VLOŽTE VARNOU JEDNOTKU! | Někdo pravděpodobně zapomněl vrátit varnou jednotku po čištění zpět do kávovaru. | Vložte varnou jednotku (viz Čištění varné jednotky). |
| VŠEOBECNÁ VÝSTRAHA! | Vnitřek kávovaru je velmi znečištěný. | Pečlivě vyčistěte vnitřek kávovaru (viz Čištění kávovaru). Jestliže kávovar zobrazuje tuto zprávu i po vyčištění, obraťte se prosím na služby zákazníkům. |

ŘEŠENÍ PROBLÉMŮ

Tabulka závad

Nebude-li spotřebič fungovat správně, nemusí to vždy znamenat, že je vadný. Jestliže kávovar nefunguje a je zobrazena zpráva, podívejte se na informace o řešení problémů v kapitole 7. Nezobrazuje-li se žádná zpráva, zkuste nalézt řešení nejprve zkontrolováním bodů z níže uvedené tabulky, nebo se obraťte na servisní oddělení. (Podrobnosti naleznete v záručním listu.)

| ZÁVADA | PŘÍČINA | ŘEŠENÍ |
|--------------------------------|--|---|
| Káva není horká. | Nebyly předeřhřáty šálky. Varná jednotka je příliš chladná. | Předeřhřejte šálky jejich vypláchnutím teplou vodou (viz Tipy pro přípravu více horké kávy). Před přípravou kávy předeřhřejte varnou jednotku programem proplachování (viz Proplachování). |
| Káva není dostatečně krémová. | Káva je namleta příliš nahrubo. Kávová směs není vhodná. | Kolečko pro nastavení jemnosti mletí otočte o jednu pozici proti směru hodinových ručiček (viz Nastavení jemnosti mletí). Používejte kávovou směs vhodnou pro plně automatické kávovary. |
| Káva vytéká ven příliš pomalu. | Káva je namletá příliš jemně. | Kolečko pro nastavení jemnosti mletí otočte o jednu pozici po směru hodinových ručiček (viz Nastavení jemnosti mletí). |

ŘEŠENÍ PROBLÉMŮ

| ZÁVADA | PŘÍČINA | ŘEŠENÍ |
|--|--|---|
| Káva vytéká pouze z jedné hubice dávkovače kávy. | Otvory hubic jsou zablokovány. | Jehlou odstraňte zaschlé zbytky kávy (viz Čištění kávovaru). |
| Je-li kolečko „síla kávy / předemletá káva“ otočeno zcela vlevo nebo vpravo, vytéká z přístroje namísto kávy voda. | Mletá káva mohla ucpat plnicí žlábek. | Mletou kávu odstraňte nožem. Pak vyčistěte varnou jednotku a vnitřek přístroje (viz Čištění varné jednotky). |
| Přístroj se po stisknutí tlačítka Zapnuto / pohotovostní režim nezapne. | Není zapnutý hlavní spínač na pravém boku spotřebiče, nebo není zasunuta zástrčka do elektrické zásuvky. | Zkontrolujte, že je hlavní spínač v pozici „ZAPNUTO“ a že je vidlice správně připojena do zásuvky. |
| Varnou jednotku nelze vyjmout k vyčištění. | Kávovar je zapnutý. Varnou jednotku je možné vyjmout pouze tehdy, bude-li přístroj vypnutý. | Spotřebič vypněte a vyjměte varnou jednotku (viz Čištění varné jednotky). DŮLEŽITÉ: Varnou jednotku je možné vyjmout pouze tehdy, bude-li spotřebič vypnutý. Pokusíte-li se vyjmout varnou jednotku, když bude přístroj zapnutý, může dojít k vážnému poškození. |
| Z hubic vytéká namísto kávy voda. | Bylo nasypáno příliš předemleté kávy. | Vyjměte varnou jednotku a pečlivě vyčistěte vnitřek přístroje (viz Čištění kávovaru a Čištění varné jednotky). Postup opakujte pomocí nanejvýš 2 plných měrných lžiček mleté kávy. |
| Byla použita mletá káva (namísto kávových zrn) a z přístroje nevytéká žádná káva. | Předemletá káva byla nasypána, když byl přístroj vypnutý. | Vyjměte varnou jednotku a pečlivě vyčistěte vnitřek přístroje (viz Čištění kávovaru a Čištění varné jednotky). Postup opakujte se zapnutým přístrojem. |

ŘEŠENÍ PROBLÉMŮ

| ZÁVADA | PŘÍČINA | ŘEŠENÍ |
|--|--|---|
| Káva nevytéká z hubic dávkovače kávy, ale z bočních servisních dvířek. | Otvory hubic jsou zablokovány zaslou kávou. Otočná zásuvka uvnitř servisního otvoru je zablokována a nehýbe se. | Jehlou odstraňte zaslou kávu (viz Čištění kávovaru). Pečlivě vyčistěte otočnou zásuvku, zejména v oblasti okolo závěsů, aby se mohla znovu pohybovat. |
| Mléko je zpeněno příliš málo nebo příliš moc. | Nesprávné nastavení přepínače na víku zásobníku mléka. Nebude-li mléko dostatečně zpeněné, zásobník mléka nemusí být umístěn správně. | Pomocí přepínače na víku můžete nastavit množství pěny na mléce na jakoukoliv úroveň: „CAPPUCINO“ (velmi zpeněné mléko) nebo „CAFFELATTE“ (ne tolik zpeněné mléko). Zásobník mléka umístěte správně. |

Na co byste měli dávat pozor



- Po odstranění obalu se ujistěte, že je výrobek kompletní a nepoškozený. Nebudete-li si jisti, spotřebič nepoužívejte a obraťte se na kvalifikovaného odborníka.
- Instalaci musí provést kvalifikovaný technik a musí být v souladu s aktuálními předpisy.
- Součásti obalu (plastové sáčky, polystyren atd.) nesmí být ponechány v dosahu dětí, protože mohou představovat riziko.
- Spotřebič nikdy neinstalujte v prostředí, kde může teplota klesnout na 0 °C nebo níže (spotřebič může být poškozen zmrzlou vodou).
- Ujistěte se, že napětí elektrické sítě odpovídá napětí uvedenému na štítku přístroje. Spotřebič připojte pouze ke správně uzemněné zásuvce s minimálním jmenovitým proudem 10 A.
Výrobce nenese odpovědnost za případné nehody způsobené nesprávným uzemněním elektrického vedení.
- Ujistěte se, že je použitá zásuvka vždy volně přístupná, aby bylo možné spotřebič v případě potřeby odpojit.
- Vidlice se nikdy nedotýkejte vlhkýma rukama.
- Nikdy netahejte za přírodní elektrický kabel, protože byste jej mohli poškodit.
- Tento spotřebič může být nainstalován nad vestavnou troubou, bude-li vybavena zadním ventilátorem (maximální výkon: 3 kW).
- Nepoužívejte rozpojky ani prodlužovačky.
- Přírodní elektrický kabel tohoto spotřebiče nesmí měnit uživatel, protože tato operace vyžaduje speciální nářadí. Bude-li kabel poškozen, nebo bude-li potřebovat výměnu, obraťte se na servisní středisko, abyste předešli všem rizikům.
- Podle pokynů co nejdříve přizpůsobte tvrdost vody.

NÁVOD K INSTALACI

Vestavba

Zkontrolujte prosím minimální rozměry nezbytné ke správné instalaci spotřebiče. Kávovar musí být instalován ve sloupové jednotce, která musí být připevněna ke stěně.

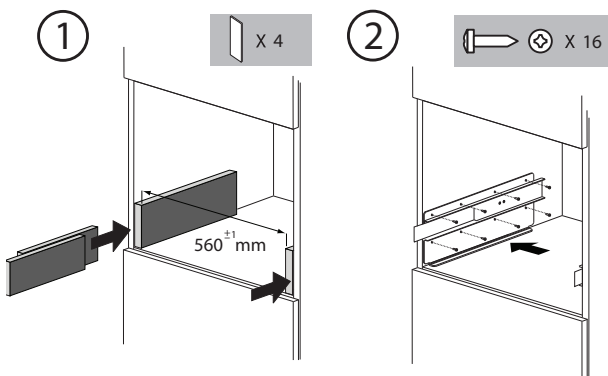
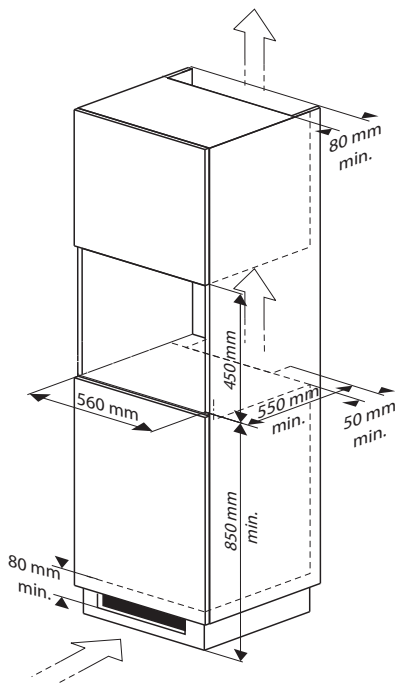

NÁVOD K INSTALACI

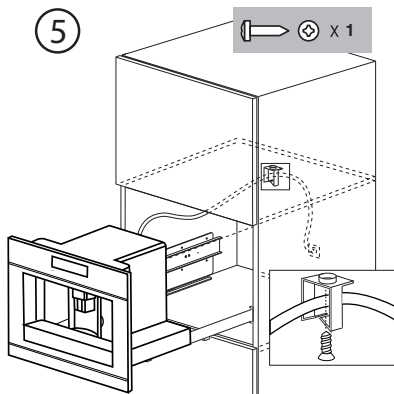
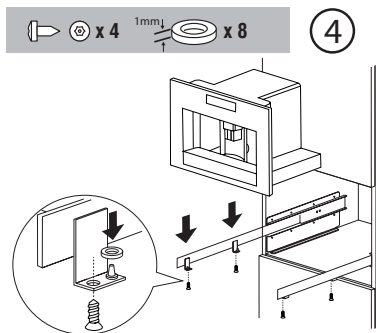

- Spotřebič umístěte na kolejnice, přičemž se ujistěte, že jsou kolíčky správně vloženy do svých úchyťů, pak jej zajistěte dodanými šrouby.
- Bude-li výška spotřebiče vyžadovat úpravu, použijte dodané podložky.

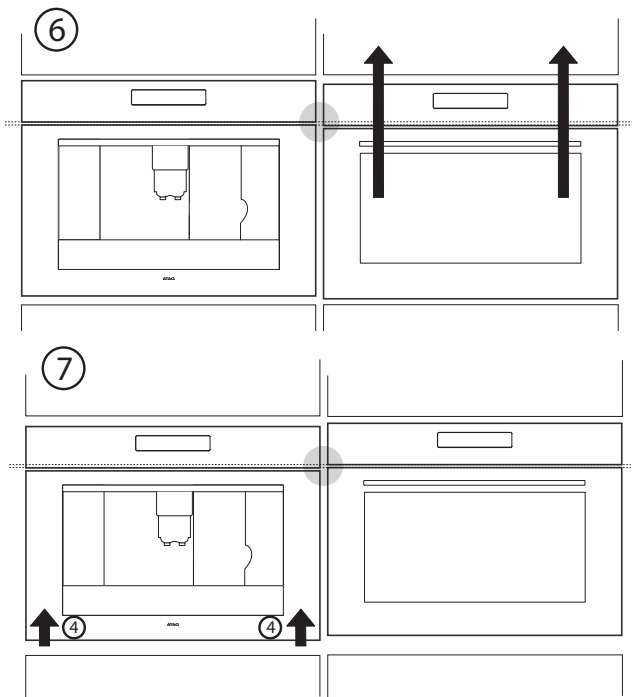

Likvidace spotřebiče a obalu

Obal tohoto spotřebiče se může skládat z:

- kartonu,
- papíru,
- polyetylenové fólie (PE),
- bezfreonového polystyrenu (tvrdá PS pěna),
- polypropylenové pásky (PP).

Tyto materiály zlikvidujte zodpovědně a v souladu s právními předpisy.



Tento spotřebič je označen symbolem přeškrtnuté popelnice, což znamená, že je nezbytné tříděné zpracování, aby se předešlo negativním dopadům na životní prostředí a lidské zdraví. Z toho vyplývá, že na konci životnosti musíte spotřebič odevzdat ve speciálním recyklačním středisku provozovaném místním orgánem nebo prodejcem.

Tříděné zpracování umožňuje opětovné získání materiálů použitých při výrobě tohoto spotřebiče, čímž dochází k výrazným úsporám surovin a energie.



Prohlášení o shodě

Prohlašujeme, že naše výrobky odpovídají platným evropským směrnicím, rozhodnutím a nařízením a požadavkům uvedených norem.

Nařízení ES 1275/2008 o pohotovostním režimu

Technické údaje

Typový štítek na boku spotřebiče uvádí celkové zatížení po připojení, požadované napětí a frekvenci.

Gorenje gospodinjski aparati, d.o.o., Slovenija

Address: Partizanska 12,
3503 Velenje,
Slovenia

Phone: +386 (0)3 899 10 00

Fax: +386 (0)3 899 28 00

www.gorenje.com

gorenje