

gorenje

Likalnik

Glačalo

Pegla

Пегла

Iron

Праска

Hekuri i rrobave

Fier de călcat

Žehlička

Želazko

Vasaló

Паровой утюг

Žehlička

Парна ютия

SIT 2200VS



Navodila za uporabo SI

Uputstva za upotrebu BIH HR

Упутства за употребу BIH SRB MNE

Упатствата за употреба MK

Instruction manual EN

Інструкція з експлуатації UA

Udhëzime për përdorim AL

Manual de utilizare RO

Návod na obsluhu SK

Instrukcja obsługi PL

Használati útmutató HU

Руководство по эксплуатации RU

Návod k obsluze CZ

Инструкции за употреба BG

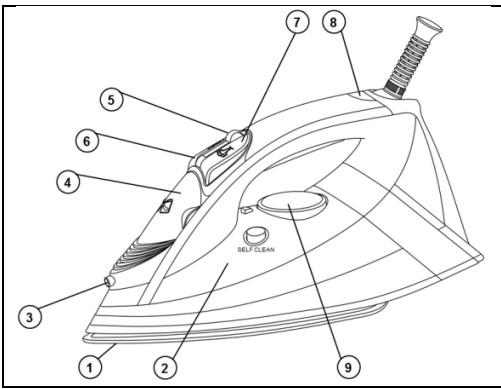

1. Podlaga z luknjami za paro
2. Prozoren rezervoar za vodo
3. Razpršilna odprtina
4. Luknja za polnjenje
5. Regulator za paro
6. Gumb za razpršitev
7. Gumb za super razpršitev
8. Kontrolna lučka
9. Regulator za temperaturo

PRIKLJUČITEV

Priključite le na napetost, ki je napisana na nalepki karakteristik. Priporočamo uporabo ozemljene vtičnice.

POMEMBNI NAPOTKI

- Likalnika nikoli ne potaplajte v vodo.
- Preden priključite aparat na napajanje, preverite, ali je omrežna vtičnica ustrezna.
- Pred priključitvijo aparata preverite, ali na omrežnem vtičaču označena napetost ustreza napetosti lokalnega električnega omrežja.
- Aparata ne uporabljajte, če je vtičač, omrežni kabel ali aparat poškodovan, če vam je aparat padel po tleh ali če pušča.
- Poškodovani omrežni kabel sme zamenjati le podjetje Gorenje, Gorenjev pooblaščen servis.
- Aparata, priključenega na električno omrežje, nikoli ne puščajte brez nadzora
- Pazite, da omrežni kabel ne pride v stik z vročo likalno ploščo.
- Pazite, da se otroci ne igrajo z aparatom.
- Otroci stari osem let in več ter osebe z zmanjšanimi fizičnimi, senzoričnimi in umskimi zmoglostmi ali s pomanjkljivim znanjem ter izkušnjami lahko uporabljajo ta aparat pod ustreznim nadzorom ali če so prejele ustrezna navodila glede varne uporabe aparata in če razumejo nevarnosti, ki so povezane z njegovo uporabo.
- Poskrbite, da v času, ko je likalnik pod napetostjo ali ko se ohlaja, likalnik in priključna vrstica ne bosta dosegljiva otrokom, mlajšim od 8 let.
-  Nikoli se ne dotikajte grelnih površin aparata in površin označenih z opozorilnim znakom (slika 9,10) med delovanjem in ohlajanjem . Ti se pri delovanju segrejejo. Nevarnost opeklin! Otrok ne puščajte blizu.
- Otroci ne smejo čistiti in vzdrževati naprave razen če so stari 8 let in več, in so nadzorovani.
- Aparata ne priklaplajte na zunanje časovno stikalo ali sistem za daljinsko upravljanje, da ne povzročite nevarnosti.
- Aparat priključite le na ozemljeno vtičnico.
- Omrežni kabel redno pregledujte zaradi morebitnih poškodb.
- Likalna plošča se lahko zelo segreje in vam ob dotiku povzroči opekline.

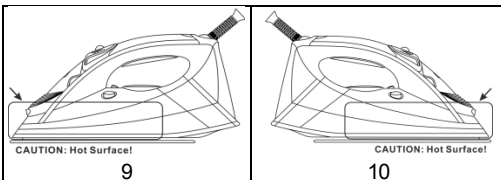
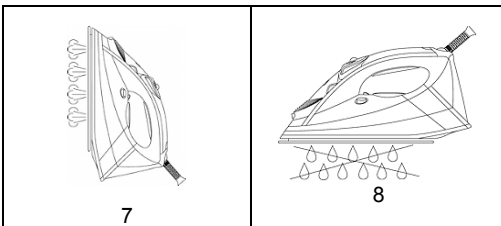
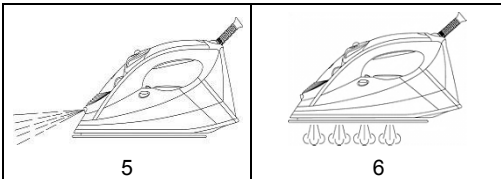
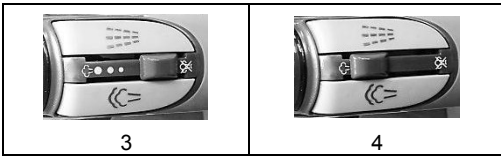
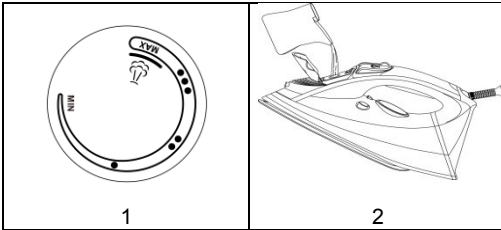

- Ko končate z likanjem, likalnik očistite, polnite ali praznite zbiralnik za vodo in tudi, če likanje prekinete in odidete proč le za kratek čas: nastavite parni regulator na položaj 0, postavite likalnik pokonci na peto in izvlecite omrežni vtičač iz omrežne vtičnice.
- Likalnik postavite in uporabljajte na stabilni, ravni in vodoravni podlagi.
- V zbiralnik za vodo ne zlivajte parfuma, kisa, škroba, sredstev za odstranjevanje vodnega kamna, dodatkov za likanje in drugih kemikalij.
- Aparat je namenjen izključno uporabi v gospodinjstvu.

Ta oprema je označena v skladu z evropsko smernico 2002/96/EG o odpadni električni in elektronski opremi (waste electrical and electronic equipment - WEEE). Smernica opredeljuje zahteve za zbiranje in ravnanje z odpadno električno in elektronsko opremo, ki veljajo v celotni Evropski Uniji.

VRSTA VODE

Ta aparat lahko uporablja navadno vodo iz pipe, ker ima vgrajen sistem odstranjevanja oblog, ki preprečuje nastajanje apnenčastih oblog in posledično precej podaljšuje življenjsko dobo likalnika.

PRED PRVO UPORABO

Z likalne plošče odstranite vse nalepke, zaščitno folijo ali plastiko.

Vedno preverite če ima perilo oznako z navodili za likanje.

- Sintetična vlakna – nižja nastavitve temperature.
- Svila – volna: Srednja nastavitve.
- Bombaž – tkanina: Višja nastavitve temperature.

SUHO LIKANJE

Naravnajte nastavitve pare na položaj »▲« (slika 3). Nastavite regulator za temperaturo na zeleno temperaturo. Če želite lahko uporabljate tudi razpršitev vode.

LIKANJE S PARO

Najprej izklopite likalnik iz elektrike. Regulator za paro nastavite na položaj »●●●« (slika 3) in napolnite rezervoar za vodo (slika 2).

Vklopite likalnik na vir napajanja in izberite ustrezno temperaturo.

Regulator pare (5) obrnite na položaj "▲" (slika 3) ali "◀" (slika 4), odvisno od količine pare, ki jo potrebujete. Kadar uporabljate paro prvič, jo najprej poskusite stran od oblačil, če je slučajno v prostoru za paro ostala kakšna umazanija.

RAZPRŠILO

Obleko, ki jo boste likali, lahko ovlažite s pritiskom gumba za razpršilo (6). Ne uporabljajte razpršila za likanje svile, saj lahko pusti vodne sledi.

LIKANJE S SUPER PARO (slika 6)

- Regulator za temperaturo nastavite na »●●●« in počakajte, da doseže to temperaturo.
- Likalnik dvignite rahlo nad material in močno pritisnite gumb za super paro (slika 6).
- Med zaporednimi pritiski počakajte vsaj 5 sekund.

ODSTRANITEV GUB V NAVPIČNEM POLOŽAJU

- Regulator za temperaturo (9) nastavite na »●●●« in počakajte, da doseže to temperaturo.
- Obleko obesite na obešalnik in držite likalnik pokončno od 10 do 20 cm stran. Nikoli ne likajte oblačila, če ga ima oseba oblečenega (slika 7)!
- Uporabljajte gumb za super paro (7) v intervalih petih sekund.

SISTEM ZA PREPREČEVANJE KAPLJANJA

Ta likalnik je opremljen z varnostnim sistemom za preprečevanje kapljanja, ki samodejno prekine proizvodnjo pare vsakič, ko zazna prenizko nastavitve temperature.

FUNKCIJA ČIŠČENJE APNENCA

S funkcijo čiščenja apnenca odstranjujete apnec in nečistočo. To funkcijo uporabite vsaka dva tedna. Če je voda v vašem okrožju zelo trda (npr., če se med likanjem skozi likalno ploskev izločajo apnenčasti delčki), morate to funkcijo uporabljati pogosteje.

Regulator pare nastavite na položaj ▲. Napolnite rezervoar za vodo do maksimalnega nivoja. V rezervoar za vodo ne vlivajte vinskega kisa ali kakšnega drugega protiapnenčnega sredstva. Izberite maksimalno temperaturo likanja. Ko kontrolna lučka ugasne, izvlecite vtičač iz omrežne vtičnice.

Pridržite likalnik nad odtokom, pritisnite gumb za čiščenje apnenca SELF CLEAN in ga držite pritisnjene, ter nežno stresajte likalnik sem in tja. Para in vrela voda bosta prišli iz likalne plošče. Nečistočo in delčke apnenca (če jih je kaj) bo tako mehansko izpralo.

Spustite gumb za čiščenje apnenca takoj, ko zmanjka vode v rezervoarju za vodo.

PRAZNIJENJE REZERVOARJA ZA VODO

Odklopite likalnik in izpraznite rezervoar tako, da držite likalnik z zadnjim delom navzgor in ga rahlo stresate.

SHRANJEVANJE

Likalnik lahko shranjujete s kablom ovitim okoli zadnjega dela (slika 8). Likalnik naj bo shranjen v

pokončnem položaju in s praznim rezervoarjem za vodu.

ČIŠČENJE IN VZDRŽEVANJE

Parni regulator nastavite na položaj 0, izključite vtičač iz omrežne vtičnice in počakajte, da se likalnik ohladi.

Izogibajte se praskam na spodnjem delu; ne likajte preko trdih površin. Sledi škroba ali razpršil lahko odstranite s podlage z uporabo vlažne bombažne ali volnene krpe ali z blagimi čistili.

Ne dodajajte kemikalij, detergentov ali dišav v rezervoar za vodu. Zunanje površine lahko očistite z vlažno krpo, brez uporabe agresivnih čistil ali topil.

VARNOSTNO STIKALO

Likalnik je opremljen z varnostnim stikalom, ki preprečuje pregrevanje aparata.

ODSTRANJEVANJE ODSLUŽENEGA IZDELKA

Simbol  na izdelku ali njegovi embalaži označuje, da z izdelkom ni dovoljeno ravnati kot z običajnimi gospodinjstvenimi odpadki. Izdelek odpeljite na ustrezno zbirno mesto za predelavo električne in elektronske opreme. S pravilnim načinom odstranjevanja izdelka boste pomagali preprečiti morebitne negativne posledice in vplive na okolje in zdravje ljudi, ki bi se lahko pojavile v primeru nepravilnega odstranjevanja izdelka. Za podrobnejše informacije o odstranjevanju in predelavi izdelka se obrnite na pristojni mestni organ za odstranjevanje odpadkov, komunalno službo ali na trgovino, v kateri ste izdelek kupili.

GARANCIJA IN SERVIS

Za informacije ali v primeru težav se obrnite na Gorenjev center za pomoč uporabnikom v vaši državi (telefonsko številko najdete v mednarodnem garancijskem listu). Če v vaši državi takšnega centra ni, se obrnite na lokalnega Gorenjevega prodajalca ali Gorenjev oddelek za male gospodinjstvene aparate.

Samo za osebno uporabo!

GORENJE

VAM ŽELI OBILO ZADOVOLJSTVA PRI UPORABI VAŠEGA APARATA!

HR, BIH

1. Podloga s rupama za izlaz pare
2. Prozoran spremnik za vodu
3. Otvor za raspršivanje
4. Otvor za punjenje
5. Regulator pare
6. Gumb za raspršivanje
7. Gumb za super raspršivanje
8. Kontrolna lampica
9. Regulator temperature

PRIKLJUČENJE

Aparat priključite samo na napon, označen na natpisnoj tablici. Preporučujemo upotrebu uzemljene utičnice.

VAŽNE UPUTE

- Nikada ne uranjajte glačalo u vodu.
- Prije ukopčavanja aparata provjerite ima li utičnica odgovarajući napon.
- Prije priključivanja aparata provjerite odgovara li mrežni napon naveden na naljepnici s podacima naponu lokalne mreže.
- Aparat nemojte koristiti ako su na utikaču, kabelu za napajanje ili samom aparatu vidljiva oštećenja, ako je aparat pao na pod ili ako iz njega curi voda.
- Ako se kabel za napajanje ošteti, mora ga zamijeniti tvrtka Gorenje, ovlaštenu Gorenje servisni centar.
- Aparat nikada nemojte ostavljati bez nadzora dok je spojen na mrežno napajanje.
- Pazite da djeca ne koriste uređaj kao igračku.
- Djeca mlađa od 8 godina, kao i osobe smanjenih fizičkih, motoričkih ili umnih sposobnosti, odnosno osobe bez potrebnih iskustava ili znanja, smiju koristiti uređaj samo ako su upoznate s radom uređaja i ako razumiju moguće opasnosti, povezane s njegovim korištenjem.
- U razdoblju kad je glačalo pod naponom ili kad se hladi, pobrinite se da niti glačalo niti priključni kabel ne budu na dohvata ruke djece mlađe od 8 godina.
-  Nikada ne dodirujte površine uređaja za grijanje ili ostale površine (slika 9,10) kod rada ili kad se hladi. Za vrijeme rada će postati veoma vruće. Držite djecu na sigurnoj udaljenosti. Postoji opasnost od opekline.
- Čišćenje i korisničko održavanje ne smiju provoditi djeca, osim ako imaju najmanje 8 godina te su pod strogim nadzorom.
- Kako biste izbjegli opasne situacije, aparat nikada nemojte spajati na vanjski prekidač kojim upravlja mjerač vremena ili sustav daljinskog upravljanja.
- Pazite da kabel za napajanje ne dođe u dodir s vrućom površinom za glačanje.
- Aparat priključujte samo u uzemljenu zidnu utičnicu.
- Redovito provjeravajte je li kabel za napajanje oštećen.
- Površina za glačanje može se jako zagrijati i uzrokovati opekotine ako se dodiruje.
- Nakon glačanja, tijekom čišćenja aparata, punjenja ili pražnjenja spremnika za vodu i kad nakratko ostavljate glačalo bez nadzora: postavite kontrolu pare na položaj 0, postavite glačalo u

uspravni položaj i iskopčajte kabel za napajanje iz zidne utičnice.

- Glačalo uvijek stavljajte i koristite na stabilnoj, ravnoj i vodoravnoj površini.
- Nemojte stavljati parfem, ocat, izbjeljivač, sredstva protiv kamenca, sredstva za olakšavanje glačanja ili neka druga kemijska sredstva u spremnik za vodu.
- Ovaj aparat namijenjen je isključivo uporabi u kućanstvu.
- Glačalo nemojte rabiti ako vam je palo, ako postoje vidljivi znakovi oštećenja ili ako curi.

VRSTA VODE

Ovaj aparat može koristiti običnu vodu iz slavine, jer ima ugrađen sistem odstranjivanja naslaga, koji sprečava tvorbu vapnenastog taloga, i posljedično umnogome produžuje životni vijek glačala.

PRIJE PRVE UPOTREBE

Naljepnice, zaštitnu foliju ili plastiku skinite s površine za glačanje.

Uvijek provjerite dali rublje ima oznaku s uputstvima za glačanje.

- Sintetička vlakna – niža podešenost temperature.
- Svila – vuna – srednja podešenost.
- Pamuk – tkanina: viša podešenost temperature.

SUHO GLAČANJE

Regulator pare postavite u položaj »▲« (slika 3).

Regulator temperature postavite na željenu temperaturu. Ako želite, možete upotrebljavati i raspršivač pare.

GLAČANJE PAROM

Najprije isključite glačalo iz električnog napona. Zatim postavite regulator pare na položaj »▲« (slika 3) i napunite spremnik vodom (slika 2).

Uključite glačalo na električni napon i odaberite odgovarajuću temperaturu.

Regulator pare (5) okrenite u položaj "▲" (slika 3) ili "☼" (slika 4), ovisno o količini pare koju trebate.

Kad paru upotrebljavate prvi put, najprije je isprobajte izvan domašaja rublja, u slučaju da je u prostoru za paru ostala kakva nečistoća.

RASPRŠIVANJE

Odjeću koju namjeravate glačati, možete navlažiti pritiskom na gumb za raspršivanje (6). Raspršivač ne upotrebljavajte za glačanje svile, jer može ostaviti tragove vode.

GLAČANJE SUPER PAROM (slika 6)

- Regulator za temperaturu postavite na »●●●« i pričekajte da postigne tu temperaturu.

- Glačalo dignite tik nad materijal i jače pritisnite gumb za super paru (slika 6).
- Među uzastopnim pritiscima pričekajte barem 5 sekundi.

UKLANJANJE GUBA U OKOMITOM POLOŽAJU

- Regulator temperature (9) postavite na »max« i pričekajte da postigne tu temperaturu.
- Haljinu objesite na vješalicu i držite glačalo okomito, od 10 do 20 cm daleko. Nikad ne pokušavajte glačati odjeću, koju netko ima obučenu na sebi (slika 7)!
- Gumb za super paru (7) upotrebljavajte u intervalima od najmanje pet sekundi.

SISTEM ZA SPREČAVANJE KAPANJA

Ovo glačalo opremljeno je zaštitnim sistemom za sprečavanje kapanja, koji automatski prekida proizvodnju pare svaki put, kad ustanovi prenisuku regulaciju temperature.

FUNKCIJA ČIŠĆENJA OD KAMENCA

Funkciju čišćenja od vodenog kamenca možete rabiti za uklanjanje kamenca i nečistoće.

Koristite ovu funkciju jedno u dva tjedna. Ako je voda u Vašem području tvrda, koristite funkciju i češće.

Budite sigurni da je glačalo isključeno iz el. struje.

Postavite kontrolu pare u položaj ▲. Napunite spremnik za vodu do najviše razine. Ne stavljajte ocat ili druga sredstva za uklanjanje vodenog kamenca uspremnik za vodu. Odaberite maksimalnu temperaturu glačanja.

Utaknite mrežni kabel u zidnu utičnicu.

Isključite glačalo kad se kontrolna žaruljica za temperaturu

ugasi. Držite glačalo iznad sudopera, pritisnite i držite gumb SELF CLEAN za čišćenje od kamenca i blago tresite glačalo.

Iz grijače ploče izlazi para i kipuća voda. Nečistoća se ispire. Otpustite gumb za čišćenje od kamenca čim se voda izspremnika potroši.

Ponovite proces čišćenja od kamenca ako glačalo još sadrži nečistoće.

PRAŽNENJE SPREMNIKA ZA VODU

Isključite glačalo i ispraznite spremnik, tako da glačalo držite za zadnji donji dio i malo ga stresete.

SPREMANJE

Glačalo možete spremiti s kabelom omotanom oko stražnjeg dijela (slika 8). Glačalo neka bude spremjeno u okomitom položaju i s praznim spremnikom za vodu.

ČIŠĆENJE I ODRŽAVANJE

Postavite kontrolu pare na položaj 0, izvadite utikač iz zidne utičnice i ostavite glačalo da se ohladi. Pazite da ne dođe do ogrebotina na donjem dijelu glačala; ne glačajte preko tvrdih površina. Tragove škroba ili raspršivača možete odstraniti s podloge upotrebom vlažne pamučne ili vunene krpe, ili s blagim sredstvima za čišćenje.

Ne dodavajte kemikalije, deterdžente ili parfumirane dodatke u spremnik za vodu. Vanjske površine možete očistiti vlažnom krpom, bez upotrebe agresivnih sredstava ili otopina.

SIGURNOSNI PREKIDAČ

Glačalo je opremljeno sigurnosnim prekidačem, koji sprečava pregrijavanje aparata.

OKOLINA

Simbol na proizvodu ili na njegovoj ambalaži označuje, da se s tim proizvodom ne smije postupiti kao s otpadom iz domaćinstva. Umjesto toga treba biti uručen prikladnim sabirnim točkama za recikliranje elektroničkih i električkih aparata. Ispravnim odvoženjem ovog proizvoda spriječit ćete potencijalne negativne posljedice na okoliš i zdravlje ljudi, koje bi inače mogli ugroziti neodgovarajućim rukovanjem otpada ovog proizvoda. Za detaljnije informacije o recikliranju ovog proizvoda molimo Vas da kontaktirate Vaš lokalni gradski ured, uslugu za odvoženje otpada iz domaćinstva ili trgovinu u kojoj ste kupili proizvod.



GARANCIJA I SERVIS

Za informacije ili u slučaju problema obratite se Centru Gorenja za pomoć korisnicima u vašoj državi (telefonski broj naći ćete u međunarodnom garancijskom listu). Ako u vašoj državi nema takvog centra, obratite se lokalnom trgovcu Gorenja, ili odjelu Gorenja za male kućanske aparate.

Nije za profesionalnu uporabu!

GORENJE

VAM ŽELI PUNO ZADOVOLJSTVA U RADU S VAŠIM APARATOM!

Pridržavamo pravo do promjena!

SRB - MNE

1. Podnožje s rupama za paru
2. Proziran rezervoar za vodu
3. Otvor za vlaženje (prskanje)
4. Otvor za sipanje vode
5. Regulator za paru
6. Dugme za vlaženje (prskanje)
7. Dugme za super prskanje
8. Kontrolna lampica
9. Regulator temperature

PRIKLJUČENJE

Aparat smete priključiti samo na napon, naveden na nalepnici s karakteristikama. Preporučujemo upotrebu uzemljene utičnice.

VAŽNA BEZBEDNOSNA UPOZORENJA

- Peglu ne smete uranjati u vodu.
- Pre no što aparat priključite na električnu instalaciju, proverite dali imate pravu utičnicu.
- Pre priključenja aparata proverite takođe dali napon označen na utikaču kabla odgovara naponu lokalne električne mreže.
- Aparat ne smete koristiti ako utvrdite da su bilo utikač, priključni kabl, ili sam aparat oštećeni, odnosno ako vam je aparat pao iz ruku na tlo, ili ako vidljivo pušta.
- Oštećen priključni kabl sme da zameni samo preduzeće Gorenje ili njegov ovlašćeni servis.
- Aparat, uključen u električnu instalaciju ne smete nikad ostavljati bez nadzora.
- Pazite da priključni kabl ne dođe u dodir s vrućom pločom pegle.
- Vodite računa da se deca ne igraju aparatom.
- Deca mlađa od 8 godina, kao i lica smanjenih fizičkih, motoričkih ili mentalnih sposobnosti, kao i lica bez potrebnih iskustava ili znanja, smeju da koriste aparat isključivo ukoliko su upoznata s radom aparata, i ako razumeju moguće opasnosti, povezane s njegovim korišćenjem.
- U periodu kad je pegla pod naponom ili kad se hladi, pobrinite se da niti pegla niti priključni kabl ne budu na dohvata ruke dece mlađe od 8 godina.
-  Nikada ne dodirujte površine uređaja za grijanje i ostale površine (slika 9,10). Za vrijeme rada će postati veoma vruće. Držite djecu na sigurnoj udaljenosti. Postoji opasnost od opekline.
- Čišćenje I korisničko održavanje ne smeju obavljati deca koja nisu napunila najmanje 8 godina i koja nisu pod nadzorom.
- Aparat nemojte ukopčavati na spoljni vremenski prekidač ili na sistem za daljinsko upravljanje, jer bi time mogli izazvati opasnosti.
- Aparat ukopčajte samo u uzemljenu utičnicu.

- Priključni kabl redovito proveravajte zbog eventualnih oštećenja.
- Ploča pegle može da bude veoma vruća i u dodiru s njom možete zadobiti opekotine.
- Kad ste završili peglanje, odnosno kad peglu čistite, punitite ili praznite rezervoar s vodom, čak i ako peglanje prekinete i udaljite se za kraće vreme: parni regulator uvek postavite u položaj 0, peglu postavite da stoji uspravno na peti, i izvucite utikač priključni kabla iz utičnice.
- Peglu držite i koristite na stabilnoj, ravnoj i vodoravnoj podlozi.
- U rezervoar vode ne sipajte parfem, sirće, škrob, sredstva za uklanjanje kamenca, dodatke za peglanje, niti bilo koje druge hemikalije.
- Aparat je namenjen isključivo za upotrebu u domaćinstvu.
- Peglu ne smete koristiti ako vam je ispala, ako su na njoj vidljivi znaci oštećenja, ili ako je kućište napuklo.

Ova je oprema označena u skladu s evropskom smernicom 2002/96/EG o otpadnoj električnoj i elektronskoj opremi (waste electrical and electronic equipment - WEEE). Smernica opredeljuje zahteve za sabiranje i rukovanje otpadnom električnom i elektronskom opremom, koji su na snazi u celokupnoj Evropskoj Uniji.

VRSTA VODE

Ovaj aparat može da koristi običnu vodu iz česme, jer ima ugrađen sistem odstranjivanja taloga, koji sprečava nastanak obloga kamenca i posledično znatno produžava životni vek pegle.

PRE PRVE UPOTREBE

S donjeg dela ploče za peglanje skinite sve nalepnice, i zaštitnu foliju ili plastiku. Uvek proverite dali veće ima oznaku s uputstvima za peglanje.

- Sintetička vlakna – niža regulacija temperature.
- Svila – vuna: srednji položaj.
- Pamuk – tkanina: viša regulacija temperature.

SUVO PEGLANJE

Regulator pare postavite u položaj »▲« (slika 3). Regulator temperature podesite na izabranu temperaturu. Ako želite, možete koristiti i raspršivač pare.

PEGLANJE POMOĆU PARE

Najpre iskopčajte peglu iz struje. Regulator za paru postavite u položaj »min« (slika 3) i sipajte vodu u rezervoar (slika 2). Ukopčajte peglu u struju i odaberite prikladnu temperaturu. Regulator pare (5) obrnite u položaj "▲" (slika 3) ili "☼" (slika 4), ovisno o količini pare koju trebate. Kadar paru koristite prvi puta, najpre probajte ispuštanje pare u vazduh i ne direktno na odeću, jer

je moguće da je u parnom prostoru ostala kakva prljavština.

RASPRŠIVAČ

Odelo kojeg nameravate peglati, možete navlažiti pritiskom dugmeta za rasprskavanje (6). Prskanje ne smete koristiti za peglanje svile, jer na njoj mogu da ostanu tragovi vode.

PEGLANJE SA SUPER PAROM (slika 6)

- Regulator za temperaturu postavite na »●●●« i pričekajte da aparat postigne tu temperaturu.
- Peglu podignite malo iznad materijala i snažno pritisnite dugme za super paru (slika 6).
- Među pojedinim uzastopnim pritiscima pričekajte barem 5 sekundi.

RAVNANJE ZGUŽVANIH POVRŠINA U USPRAVNOM POLOŽAJU

- Regulator za temperaturu (9) postavite na »●●●« i pričekajte da aparat postigne tu temperaturu.
- Odelo obesite na čiviluk i držite peglu uspravno na 10 do 20 cm udaljenosti. Nikad ne peglajte odeću koju neko ima obučenu (slika 7)!
- Dugme za super paru (7) koristite u intervalima od pet sekundi.

SISTEM ZA SPREČAVANJE KAPANJA

Ova pegla opremljena je bezbednosnim sistemom za sprečavanje kapanja, koji automatski prekine proizvodnju pare svaki puta kad oseti preniknu regulaciju temperature.

FUNKCIJA ČIŠĆENJA KAMENCA

Funkcijom čišćenja kamenca skidate kamenac i prljavštinu. Ovu funkciju uradite svake dve nedelje. Ako je voda u vašem okolišu veoma tvrda (npr. ako u toku peglanja kroz rupice u podnožju izbijaju parčići kamenca), ovu funkciju potrebno je koristiti i češće.

Regulator pare postavite u položaj ▲. Napunite rezervoar vodom do maksimalnog nivoa.

U rezervoar za vodu ne sipajte vinsko sirće ili bilo koje drugo sredstvo za uklanjanje vodnog kamenca. Izaberite maksimalnu temperaturu peglanja. Kad se kontrolna lampica ugasi, izvucite utikač iz priključne utičnice. Peglu držite iznad odvodnog otvora, pritisnite dugme za čišćenje kamenca SELF CLEAN i držite ga pritisnutog, te nežno tresite peglu. Iz podnožja (ploče za peglanje) će u mlazovima izlaziti para i vrela voda i tako će mehanički isprati i odstraniti prljavštinu i deliće kamenca (ako su se nakupili).

Ispustite dugme za čišćenje kamenca čim opazite da je u rezervoaru za vodu nestalo vode.

PRAŽNJENJE REZERVOARA ZA VODU

Iskopčajte peglu i ispraznite rezervoar, tako da peglu držite u položaju sa zadnjim delom obrnutim nagore, i lagano je tresete.

ČUVANJE

Peglu možete složiti i čuvati s kablom omotanim oko zadnjeg dela (slika 8). Peglu treba čuvati u uspravnom položaju i s praznim rezervoarom za vodu.

ČIŠĆENJE I ODRŽAVANJE

Parni regulator postavite u položaj 0, iskopčajte utikač iz priključne utičnice i pričekajte da se pegla ohladi. Izbegavajte ogrebotine na donjem delu; ne peglajte preko tvrdih površina. Tragove štirke ili sprejova možete odstraniti sa podloge korišćenjem vlažne pamučne ili vunene krpe, ili blagim sredstvima za čišćenje.

Ne sipajte hemikalije, deterdžente, ili parfeme u rezervoar za vodu. Spoljne površine možete čistiti vlažnom krpom bez korišćenja agresivnih sredstava za čišćenje ili topila.

BEZBEDNOSNI PREKIDAČ

Pegla je opremljena bezbednosnim prekidačem koji sprečava pregrevanje aparata.

ZAŠČITA OKOLINE



Simbol na proizvodu ili na njegovoj ambalaži označava, da se sa tim proizvodom ne sme postupati kao sa otpadom iz domaćinstva. Umesto toga, proizvod treba predati odgovarajućim sabirnim centrima za reciklažu elektronskih i električnih aparata. Ispravnim odvoženjem ovog proizvoda sprečićete potencijalne negativne posledice na životnu sredinu i zdravlje ljudi, koji bi inače mogli biti ugroženi neodgovarajućim rukovanjem otpadom ovog proizvoda. Za dobijanje detaljnih informacija o tretmanu, odbacivanju i ponovnom korišćenju ovog proizvoda, stupite u kontakt sa prikladnim lokalnim ustanovama, službom za sakupljanje kućnog otpada ili sa prodavnicom u kojoj ste kupili ovaj proizvod.

GARANCIJA I SERVIS

Za informacije ili u slučaju problema obratite se Centru Gorenja za pomoć korisnicima u vašoj državi (telefonski broj naći ćete u međunarodnom garantnom listu). Ako u vašoj državi nema takvog centra, obratite se lokalnom prodavcu Gorenja, ili odelu Gorenja za male kućanske aparate.

“ Deklaracije proizvođača o usaglašenosti i pripadajuće prevode možete pronaći na zvaničnoj internet stranici Gorenja d.o.o Beograd www.gorenje.rs .”

Nije za komercijalnu upotrebu!

**GORENJE VAM ŽELI MNOGO ZADOVOLJSTVA
PRILIKOM UPOTREBE VAŠEG APARATA!**

Pridržavamo pravo na izmene!

MK

1. Подлога со дупки за пара
2. Просирен резервоар за вода
3. Отвор за распрскување
4. Дупка за полнење
5. Регулатор за пара
6. Копче за распрскување
7. Копче за супер распрскување
8. Контролна ламба
9. Регулатор за температура

ПРИКЛУЧУВАЊЕ

Приклучите само на напон означен на натписната табличка. Препорачуваме да употребувате заземјена приклучница.

ВАЖНИ УПАТСТВА

- Пеглата никогаш да не ја потопувате во вода.
- Пред да го приклучите апаратот на напојување, проверите дали одговара мрежната приклучница
- Пред приклучување на апаратот проверите дали означениот напон на мрежниот втакнувач му одговара на напонот на локалната електрична мрежа.
- Апаратот да не го употребувате, ако е оштетен втакнувачот, пиклучниот кабел или апаратот, ако апаратот ви паднал на подот, или ако пропушта.
- Оштетен приклучен кабел смее да замени само претпријатието Gorenje, овластен сервис на Gorenje.
- На електрична мрежа приклучен апарат никогаш да не го оставате без надзор.
- Внимавајте приклучниот кабел да не дојде во контакт со жешката плоча за пеглање.
- Внимавајте деца да не се играат со апаратот.
- Деца со возраст од осум години и повеќе, како и лица со смалени физички, чувствителни и ментални способности или со недостаточна знаење и искуства можат да го употребуваат овој апарат под соодветен надзор или ако добиле соодветни упатства со оглед на безбедна употреба на апаратот и ако ги разбираат опасностите кои се поврзани со неговата употреба.
- Погрижете се да во време кога е пеглата под

напон или се лади, пеглата и приклучниот кабел не бидат на дофат на деца, помлади од 8 години.

-  Никогаш не допирајте ја површината на уреди за греење (слика 9,10).. Таа ќе се вжешти додека работи. Чувајте ги децата на соодветна оддалеченост од уредот. Постои ризик од изгореници.
- Чистењето и корисничкото одржувањето не треба да го изведуваат деца кои не наполниле 8 години и кои не се под надзор.
- Апаратот да не го приклучувате на надворешен временски прекинувач или систем за далечинско управување, да не предизвикате опасност.
- Апаратот приклучите го само на заземјена приклучница.
- Приклучниот кабел редовно да го прегледувате заради евентуални оштетувања.
- Плочата за пеглање може многу да се зарее и при допир да ви предизвика изгореници.
- Кога ќе завршите со пеглање, кога ја чистите пеглата, кога го полните или празните резервоарот за вода, и исто така, ако го прекинете пеглањето и се оддалечите само за кратко време: дотерајте го парниот регулатор на положба 0, ставите ја пеглата исправена на петата и извадите го мрежниот втакнувач од мрежната приклучница.
- Пеглата ставите ја и употребувајте на стабилна, рамна и водорамна подлога.
- Во резервоарот за вода не ставајте парфум, оцет, скроб, средства за отстранување на воден камен, додатоци за пеглање и други хемикалии.
- Апаратот е наменет исклучиво за употреба во домаќинство.
- Не ставај парфимирани течности, оцет или други хемикалии во резервоарот за вода; тие може сериозно да го оштетат апаратот.

Овој апарат е означен според европскиот пропис 2002/96/EЗ за електро и електронски апарати (waste electrical and electronic equipment - WEEE). Прописот ја дава рамката за враќање и искористување на старите апарати, важечко ширум Европа.

ВИД НА ВОДА

Овој апарат може да користи обична вода од славина, бидејќи има вграден систем за отстранување на талозите, кој спречува создавање талози од варовник и со тоа доста го продолжува векот на траење на пеглата.

ПРЕД ПРВАТА УПОТРЕБА

Од плочата за пеглање отстраните ги сите налепки, заштитната фолија или пластика.

- Синтетички влакна – пониско дотерување на температурата.
- Свила – волна: средно дотерување
- Памук – ткаенина: повисоко дотерување на температурата.

СУВО ПЕГЛАЊЕ

Дотерајте дотерување на пара во положба »▲« (слика 3). Дотерајте го регулаторот за температура на сакана температура. Ако сакате, можете да употребувате и распрскување на пара.

ПЕГЛАЊЕ СО ПАРА

Најпрвин исклучите ја пеглата од електрична мрежа. Регулаторот за пара дотерајте го во положба »▲« (слика 3) и наполните го резервоарот со вода (слика 2). Приклучите ја пеглата на извор за напојување и изберете примерна температура. Регулаторот за пара (5) завртите го во положба "▲" (слика 3) или "☼" (слика 4), зависно од количеството пара што ви е потребно. При првото употребување пара најпрвин пробајте настрана од облеката, да не останала случајно во просторот за пара некаква нечистотија.

СРЕДСТВО ЗА РАСПРСКУВАЊЕ

Облеката што имате намера да ја пеглате можете да ја навлажите со притискање на копчето за средство за распрскување (6). Да не употребувате средство за распрскување за пеглање свила, бидејќи може да остави водени траги.

ПЕГЛАЊЕ СО СУПЕР ПАРА (слика 6)

- Дотерајте го регулаторот за температура на »●●●« и почекајте да ја достигне таа температура.
- Дигните ја пеглата малку над материјалот и силно притисните го копчето за супер пара (слика 6).
- Меѓу едноподруги притискања почекајте барем 5 секунди.

ОТСТРАНУВАЊЕ ИСТУТКАНИ МЕСТА ВО ВЕРТИКАЛНА ПОЛОЖБА

- Дотерајте го регулаторот за температура (9) на »тах« и почекајте да ја достигне таа температура.
- Обесите ја облеката на закачалка и држете ја пеглата вертикално 10 до 20 см оддалечена. Никогаш да не пеглате облека, ако лицето ја има облечено (слика 7)!
- Употребувајте го копчето за супер пара (7) во интервали од пет секунди.

СИСТЕМ ЗА СПРЕЧУВАЊЕ КАПЕЊЕ

Оваа пегла е опремена со безбедносен систем за спречување капење, кој самостојно ќе го прикিনি производството на пара секогаш кога ќе осети прениско дотерување на температурата.

ПРАЗНЕЊЕ НА РЕЗЕРВОАРОТ ЗА ВОДА

Исклучите ја пеглата од електрична мрежа и испразните го резервоарот така да ја држете пеглата со задниот дел одоздола и нежно стресувајте ја.

Цалц-цлеан функција

Оваа функција можете да ја користите за одстранување на наслагите од каменец или нечистотија. Користете ја цалц-цлеан функцијата еднаш на две недели. Ако водата во вашето подрачје е многу тврда (т.е. доколку од грејната плоча во текот на пеглањето излегуваат лушпи), цалц-цлеан функцијата треба почесто да се користи. Проверете дали уредот е исклучен од струја. Поставете ја контролата на пареата во позиција МИН. Наполнете го садот за вода до максимално ниво. Во садот за вода не ставајте оцет ниту пак друго средство за одстранување на каменец. Изберете максимална температура на пеглање. Кога жолтата контролна сијаличка ќе се угаси, исклучете ја пеглата од штекерот. Држете ја пеглата над омивалникот, притиснете и задржете го копчето SELF CLEAN, и полека протресете ја пеглата. Пареа и зовриена вода ќе потечат од грејната плоча. Нечистотијата и лушпите од каменец (доколку постојат) ќе се исчистат. Отпуштете го копчето цалц-цлеан штом ја потрошите целата вода од садот.

ЧУВАЊЕ

Пеглата можете да ја чувате со кабелот намотан околу задниот дел (слика 8). Пеглата да се чува во вертикална положба и со празен резервоар за вода.

ЧИСТЕЊЕ И ОДРЖУВАЊЕ

Избегнувајте гребеници на долниот дел; не пеглајте преку тврди површини. Трагови од скроб или средства за распрскување можете од подлогата да отстраните со употребување влажни памучни или волнени крпи, или со благи средства за чистење.

Не додавајте хемикалии, детергенти или средства за мирисање во резервоарот за вода. Надворешните површини можете да ги чистите со влажна крпа, без употреба на агресивни средства за чистење или растворувачи.

БЕЗБЕДНОСЕН ПРЕКИНУВАЧ

Пеглата е опремена со безбедносен прекинувач кој спречува прегревање на апаратот.

ОТСТРАНУВАЊЕ ИСТРОШЕН ПРОИЗВОД

Нашите производи се во оптимална амбалажа. Тоа значи дека се користат материјали гљубезни до човековата средина, кои можете да ги доставите во местното собиралиште на материјали за рециклирање. Вашата местна управна единица ќе ве информира на каков начин да се ослободите од истрошени направи.

ГАРАНЦИЈА И СЕРВИС

Ако ви требаат информации, или ако имате проблем, Ве молиме контактирајте го Gorenje центарот за грижа на корисници во вашата земја (види телефонски број во меѓународната гаранција). Ако вашата земја нема таков центар, контактирајте го вашиот локален дилер или Gorenje, Gorenje делот за мали апарати за домаќинство.

Не е за комерцијална употреба!

GORENJE

ВИ ПОСАКУВА ГОЛЕМО ЗАДОВОЛСТВО ПРИ УПОТРЕБАТА НА ВАШИОТ АПАРАТ!

Го задржуваме правото на промени!

EN

1. Sole plate
2. Water tank
3. Spray Nozzle
4. Water Inlet Cover
5. Steam Control/Self Cleaning Knob
6. Spray Button
7. Burst of Steam Button
8. Pilot Light
9. Temperature Dial

CONNECTION

Check the mains voltage stated on the iron.
Unwind and straighten the power cord before use.

IMPORTANT

- Never immerse the iron in water.
- Check to make sure the iron socket has the correct rating.
- Check if the voltage indicated on the type plate corresponds to the local mains voltage before you connect the appliance.
- Do not use the appliance if the plug, the mains cord or the appliance itself shows visible damage, or if the appliance has been dropped or leaks.
- If the mains cord is damaged, you must have it replaced by Gorenje, a service centre authorised by Gorenje.
- Never leave the appliance unattended when it is connected to the mains.

- Children should be supervised to ensure that they do not play with the appliance.
- This appliance can be used by children aged from 8 years and above and persons with reduced physical, sensory or mental capabilities or lack of experience and knowledge if they have been given supervision or instruction concerning use of the appliance in a safe way and understand the hazards involved.
- Keep the iron and its cord out of reach of children less than 8 years of age when it is energized cooling down or.
-  Never touch the surfaces of heating appliances and other surfaces (picture 9,10) marked with warning symbol during or just after ironing . They will become hot during operation. Keep children at a safe distance. There is a risk of burning!
- Cleaning and user maintenance shall not be made by children unless they are older than 8 and supervised.
- Never connect this appliance to an external timer switch or remote control system in order to avoid a hazardous situation.
- Do not let the mains cord come into contact with the hot soleplate of the iron.
- Only connect the appliance to an earthed wall socket.
- Check the mains cord regularly for possible damage.
- The soleplate of the iron can become extremely hot and may cause burns if touched.
- When you have finished ironing, when you clean the appliance, when you fill or empty the water tank and also when you leave the iron even for a short while: set the steam control to position 0, put the iron on its heel and remove the mains plug from the wall socket.
- Always place and use the iron on a stable, level and horizontal surface.
- Do not put perfume, vinegar, starch, descaling agents, ironing aids or other chemicals in the water tank.
- This appliance is intended for household use only.
- The iron is not to be used if it has been dropped, if there are visible signs of damage or if it is leaking.

This appliance is marked according to the European directive 2002/96/EC on Waste Electrical and Electronic Equipment (WEEE). This guideline is the frame of a European-wide validity of return and recycling on Waste Electrical and Electronic Equipment.

HOW TO FILL WATER

Fill the water tank with tap water up to the maximum level by means of the filling cup. Do not fill the tank beyond the MAX indication. If the tap water in your

area is very hard, we advise you to use distilled water.

BEFORE FIRST USE

Remove any sticker, protective foil or plastic from the soleplate.

Set the required ironing temperature by turning the temperature dial to the appropriate position. Check the laundry care label for the required ironing temperature:

- Synthetic fabrics (e.g. acrylic, nylon, polyamide, polyester)
- Silk, Wool
- Cotton, linen

DRY IRONING

Adjust The Variable Steam Control/Self Cleaning Knob to minimum position "▲" (picture 3).

Turn the Temperature Dial in clockwise direction; select '•' (1 dot), '••' (2 dots) or '•••' (3 dots) according to the recommendation of garment label.

STEAM IRONING

Make sure that there is enough water in the water tank. Select the recommended ironing temperature. Select the appropriate steam setting. Make sure that the steam setting you select is suitable for the ironing temperature selected :

- for moderate steam (picture 3)
- for maximum steam (picture 4)

SPRAY FUNCTION

You can use the spray function to remove stubborn creases at any temperature.

Make sure that there is enough water in the water tank. Press the spray button several times to moisten the article to be ironed. (picture 5)

BURST OF STEAM (picture 6)

A powerful shot of concentrated steam helps remove stubborn creases. The forward-directed concentrated shot of steam enhances the distribution of steam into every part of your garment. The shot-of-steam function can only be used at temperature settings between ••• and MAX. 1 Press and release the shot-of-steam button. Between every shot wait for few seconds.

VERTICAL SHOT OF STEAM

The shot-of-steam function can also be used when you hold the iron in vertical position. This is useful for removing creases from hanging clothes, curtains etc. Hold the iron between 15 and 30 centimeters away from the garment. (picture 7) Never direct the steam towards people.

DRIP STOP

This iron is equipped with a drip-stop function: the iron automatically stops producing steam when the temperature is too low to prevent water from dripping out of the soleplate. When this happens you may hear a sound.

SELF CLEANING

This function removes the scales and minerals built up in the Steam Chamber. The iron will remain in the best condition if this function is performed at least once a month or more regularly depending on the hardness of the water used. Turn the Temperature Dial in clockwise direction to '●●●' setting.

Pilot light goes off when the required temperature is reached.

Wait for one more cycle; pilot light glows and goes off.

Turn the Temperature Dial in anti-clockwise direction to 'Min'. Disconnect the iron from mains supply outlet.

Hold the iron horizontally over a sink. Pull and hold the Steam Control/Self-Cleaning Knob to  (Descaling) position. Steam and boiling hot water will drain from the holes on the soleplate washing away the scales and minerals that have built up inside the Steam Chamber.

Gently move the iron back and forth until the water tank is empty. When Self-Cleaning is complete, release the Steam Control/Self-Cleaning Knob. Rest your steam iron back on its heel rest and allow to fully cool down.

Wipe the soleplate with a cold damp cloth.

DRAINING THE WATER

Move the Steam Control/Self-Cleaning Knob to position. Disconnect the iron from the mains supply outlet. Press the Burst Of Steam button to release any trapped water when the soleplate still hot. Press the Spray Buttons to release any trapped water. Hold the iron upside down and gently shake it to remove the remaining water.

CLEANING THE IRON

Disconnect the iron from the mains supply outlet. Use a damp cloth or non-scratching cleaner to remove any deposits on the sole plate or the cabinets.

Note: Never use sharp or rough objects to remove the deposits on the sole plate.

Never use any abrasive, vinegar or descaling agents to clean the iron.

WASTE DISPOSAL

The symbol  on the product or on its packaging indicates that this product may not be treated as household waste. Instead it shall be handed over to

the applicable collection point for the recycling of electrical and electronic equipment. By ensuring this product is

disposed of correctly, you will help prevent potential negative consequences for the environment and human health, which could otherwise be caused by inappropriate waste handling of this product. For more detailed information about recycling of this product, please contact your local city office, your household waste disposal service or the shop where you purchased the product.

Guarantee & service

If you need information or if you have a problem, please contact the Gorenje Customer Care Centre in your country (you find its phone number in the worldwide guarantee leaflet). If there is no Customer Care Centre in your country, go to your local Gorenje dealer or contact the Service department of Gorenje domestic appliances.

For personal use only

**GORENJE
WISHES YOU A LOT OF PLEASURE WHEN
USING YOUR APPLIANCE
We reserve the right to any modifications!**

UA

1. Підшва приладу
2. Резервуар для води
3. Розприскувач
4. Кришка отвору для води
5. Контроль пару/Кнопка самоочищення
6. Кнопка розприскувача
7. Кнопка для застосування париа
8. Сигнальна лампа
9. Температурний перемикач

ПІДКЛЮЧЕННЯ

Перевірте, чи співпадає напруга на пристрої з напругою вашої місцевої електромережі. Розмотайте провід перед використанням.

ТІЛЬКИ ДЛЯ ДОМАШНЬОГО ВИКОРИСТАННЯ!

ВАЖЛИВО

- Ніколи не занурюйте праску у воду.
- Перш ніж під'єднувати до мережі, переконайтеся, що в розетці відповідний номінальний струм.
- Перш ніж приєднувати до мережі, перевірте, чи збігається напруга, вказана на табличці з даними, із напругою у мережі.

- Не використовуйте , якщо на штекері, шнурі живлення або самому помітні пошкодження, або якщо упав або протікає.
- Якщо шнур живлення пошкоджений, для уникнення небезпеки його необхідно замінити, звернувшись до компанії Gorenje, уповноваженого сервісного центру або фахівців із належною кваліфікацією.
- Ніколи не залишайте пристрій без нагляду, коли він під'єднаний до мережі.
- Дорослі повинні стежити, щоб діти не бавилися пристроєм.
- Цей пристрій не призначено для користування особами (включаючи дітей) з послабленими фізичними відчуттями чи розумовими здібностями, або без належного досвіду та знань, крім випадків користування під наглядом чи за вказівками особи, яка відповідає за безпеку їх життя.
- Ніколи не залишайте увімкнений пристрій без нагляду.

-  Ніколи не торкайтесь поверхонь приладів та нагрівальних елементів під час їх роботи (малюнок 9,10). Поверхні приладів нагріваються. Тримайте дітей на безпечній відстані. Є ризик отримання опіків.
- Очищення і обслуговування приладу не дозволяється проводити дітям молодшим за вісім років і лише під наглядом дорослих.
- Тримайте прилад та шнур живлення подалі від дітей молодших восьми років.
- Для уникнення небезпеки ніколи не під'єднуйте цей пристрій до зовнішнього таймера або системи дистанційного керування.
- Не допускайте, щоб шнур живлення торкався гарячої підшови праски.
- Підключайте пристрій лише до заземленої розетки.
- Регулярно перевіряйте, чи не пошкоджений шнур.
- Температура підшови праски може бути дуже високою і спричинити опіки.
- Після прасування, під час чищення пристрою, наповнення або спорожнення резервуара для води, а також якщо ви навіть ненадовго залишаєте праску: встановлюйте регулятор пари у положення 0, кладіть праску на п'яту та витягайте штепсель з розетки.
- Завжди ставте і використовуйте праску на стійкій, рівній горизонтальній поверхні.
- Не залишайте у резервуар для води парфуми, оцет, крохмаль, засоби проти накипу, засоби для прасування чи інші хімікати.
- Цей пристрій призначений виключно для побутового використання.
- Забороняється використовувати праску, якщо вона впала, має видимі ознаки пошкодження або тече.

НАПОВНЕННЯ РЕЗЕРВУАРА ВОДОЮ

Наповніть резервуар водопровідною водою до максимальної позначки за допомогою стаканчика для води. Не наливайте воду вище позначки MAX! Якщо водопровідна вода у вашому регіоні надто жорстка, розбавте її дистильованою водою. Заповнювати резервуар водою слід у випадку, якщо пристрій відключений від електромережі!

ПЕРЕД ПЕРШИМ ВИКОРИСТАННЯМ

Зніміть з підшови всі етикетки, захисну плівку чи пластик.

Встановіть необхідну температуру для прасування за допомогою перемикача температури. Перевірте ярлик одягу щодо температурних обмежень:

- Синтетика (акрил, нейлон, поліамід, поліестр)
- Шовк, вовна
- Бавовна, лен

СУХЕ ПРАСУВАННЯ

Встановіть кнопку Контролю пару/Самоочищення на мінімальну позицію » ▲ « (малюнок 3). Встановіть перемикач температури у позицію «●», «●●» або «●●●», відповідно до позначки на ярлику одягу/білизни.

ПРАСУВАННЯ З ПАРОМ

Переконайтеся, що у резервуарі є достатньо води. Виберіть рекомендовану для прасування температуру. Виберіть відповідну установку пара. Переконайтеся, що вибраний рівень пару відповідає температурі прасування, яку ви вибрали:

- помірний пар (малюнок 3)
- максимальний пар (малюнок 4)

РОЗПРИСКУВАННЯ

Ця функція використовується для усунення найбільших складок при будь-якій температурі. Переконайтеся, що у резервуарі є достатньо води. Натисніть кнопку розприскувача кілька разів для зволоження ділянки прасування (малюнок 5).

ПРАСУВАННЯ З ПАРОВИМ УДАРОМ (малюнок 6)

Потужний удар концентрованого пару допомагає усунути найбільш складні складки. Спрямований концентрований удар пару забезпечує потрапляння пару в кожну ділянку речі, яку ви прасуєте. Функцію парового удару можна використовувати тільки при температурних установках між «●●●» та MAX. Натисніть і відпустіть кнопку парового удару. Між ударами має бути інтервал кілька секунд.

ВЕРТИКАЛЬНА ПОДАЧА ПАРУ

Функцію парового удару можна також використовувати, коли праска знаходиться у вертикальному положенні. Це дуже зручно для розгладжування складок на речах, що висять на плечиках, занавісок та ін. Тримайте праску на відстані 15—30 см від речі (малюнок 7). В жодному разі не спрямовуйте пар на людей.

КРАПЛЯ-СТОП

Ця праска обладнана функцією «Крапля-стоп»: праска автоматично припиняє виробляти пар, якщо температура надто низька. Це запобігає витіканню води через підшову пристрою. Коли подібне трапляється, ви почуєте звуковий сигнал.

АВТОМАТИЧНА СИСТЕМА «АНТИНАКИП»

Вбудована система антинакипу зменшує відкладення і гарантує тривалий строк служби праски.

САМООЧИЩЕННЯ

Ця функція усуває накип та мінеральні відкладення в камері утворення пару. Праска залишатиметься у найкращому стані, якщо цю функцію застосовувати принаймні раз на місяць або більш регулярно, залежно від жорсткості води. Встановіть температуру на позначці «●●●». Сигнальна лампа вмикається, коли досягається встановлена температура. Почекайте ще один цикл; сигнальна лампа згасне. Встановіть температуру в положення «Min» у напрямку проти годинникової стрілки. Відключіть пристрій від електромережі. Тримайте праску горизонтально над раковиною. Витягніть та утримуйте кнопку контролю пару/самоочищення SELF CLEAN (Видалення накипу). Пар і кипляча гаряча вода виходитимуть крізь отвори в підшві пристрою, вимиваючи накип та мінеральні відкладення, що в'їлись. Поступово нахилийте праску, доки вся вода не витече із резервуара. Коли процедуру закінчено, відпустіть кнопку контролю пару/самоочищення, поставте праску у вертикальну позицію і дайте їй повністю охолонути. Витріть підшову прохолодною вологою ганчіркою.

ЗЛИВАННЯ ВОДИ

Встановіть кнопку контролю пару/самоочищення в положення "☼". Відключіть пристрій від електромережі. Натисніть кнопку пару, щоб видалити воду, яка могла затриматись під підшовою пристрою. Натисніть кнопку розприскувача. Тримайте праску догори ногами та потрусіть її, щоб вилити воду, яка залишилась всередині.

ЧИЩЕННЯ ПРИСТРОЮ

Відключіть пристрій від електромережі. Використовуйте вологу ганчірку або засоби для чищення праски, які не дряпають поверхню, щоб усунути будь-які відкладення на підшві або корпусі. В жодному разі не використовуйте абразивні речовини, оцет або декальцинуючі засоби для чищення пристрою!

УТИЛІЗАЦІЯ ПРИСТРОЮ

Символ  на упаковці або на пристрої означає, що до цього виробу не можна застосовувати процедуру поводження з побутовими відходами. Він має бути утилізований згідно стандартів з утилізації електричного та електронного обладнання. Для більш детальної інформації зверніться до продавця або до органів місцевого самоврядування.

Гарантія та обслуговування

Якщо Вам необхідна інформація або у Вас виникла проблема, зверніться до Центру обслуговування клієнтів компанії Gorenje у Вашій країні (телефон можна знайти на гарантійному талоні). Якщо у Вашій країні немає Центру обслуговування клієнтів, зверніться до місцевого дилера або у відділ технічного обслуговування компанії Gorenje Domestic Appliances.

Для використання тільки в домашньому господарстві!

GORENJE БАЖАЄ ВАМ ПРИЄМНОГО КОРИСТУВАННЯ ПРИСТРОЄМ

Ми залишаємо за собою право на будь-яке внесення змін!

AL

1. Sfondi me vrima për avullin
2. Rezervuari i tejdukshëm për ujin
3. Hapësira sprucuese
4. Vrima për mbushje
5. Rregulluesi për avullin
6. Pulla për sprucim
7. Pulla për super sprucim
8. Lambëza kontrolluese
9. Rregulluesi për temperaturën

ADERIMI

Aderohet vetëm në tension, i cili është i cekur në etiketën e karakteristikave. Rekomandojmë përdorimin e prizës së tokëzuar.

UDHËZIME TË RËNDËSISHME

- Kurrë mos e zhytni ujtinë në ujë.
- Parapraksisht se të kyçni aparatin në furnizim me rrymë, kontrollonjeni përshtatshmërinë e prizës me rrjetën.

- Paraprakisht se të kyçni aparatën, kontrollojeni se a është i përshtatshëm tensioni i shënuar në spinë me ate të rrjetës elektrike lokale.
- Mos përdorni aparatën nëqoftëse spina, kabllotja e rrjetës ose aparatë janë të dëmtuar, ose, nëqoftëse aparatë ju pikë në tokë ose nëqoftëse lëshon ujën.
- Kabllotja e dëmtuar e rrjetës mund të ndërrohet vetëm nga ana e kompanisë Gorenje ose servisi i tyre i autorizuar.
- Kurrë mos e leni pa mbikqyrje aparatën e kyçur në rrjetën elektrike.
- Kujdeseni që të mos lozin fëmijët me aparatën.
- Kujdeseni që kabllotja e rrjetës të mos vijë në kontakt me pllakën e nxehtë të ujitës.
- Aparatë nuk është i dedikuar që ta përdorin fëmijët dhe personat me aftësitë e zvogëluara fizike ose psikike si dhe jo personat me përvojë të mangshme, përveç nëqoftëse të përdorimi ata i mbikqyr ose këshillon personi i cili është përgjegjës për sigurinë e tyre. Le të mos lozin fëmijët me aparatën.
- Mos aderoni aparatën në tast të jashtëm kohor ose në sistemin për komandim nga larg që të mos shkaktoni rrezik.
- Aparatën e kyçni vetëm në prizë të tokëzuar.
- Kabllonë rrjetore rregullisht kontrollojeni për shkak të dëmtimeve eventuale.
- Pllaka e ujitës mund të tejnxehet dhe në rast të prekjës mund të shkaktojë djegie.
- Kur përfundoni me hekurosjen, kur pastroni ujtinë, kur e mbushni ose zbrazeni rezervuarin e ujit si dhe kur ndërpreni hekurosjen dhe largoheni vetëm për kohë të shkurtër: rregullojeni rregulluesin e avullit në pozicion 0, ujtinë vendojeni në pozicion qirithi në pjesën e fundit dhe nxjerrni spinën nga priza në rrjetë.
- Vendoni dhe përdorni ujtinë në dysheme stabile, të rrafshë dhe horizontale.
- Në rezervuarin e ujit mos futni parfume, uthull, amidon, lëndë për evitimin e gurit gëlqeror, shtojca tjera për hekurosje dhe kimikate tjera.
- Aparatë është i dedikuar enkas për përdorim në amvisëri.

Pajimet janë të shënuara në përputhje me direktivën europiane 2002/96/EG për pajimet elektrike dhe elektronike hüdherinë (waste electrical and electronic equipment - WEEE). Direktiva përcakton kërkesat tubimin dhe trajtimin me pajimet elektrike dhe elektronike hüdherinë, të cilat vlejné në tërë Unionin Europian.

LLOJI I UJIT

Aparatë mund të përdor ujën e thjeshtë nga rubineta, sepse, ai përban sistem të instaluar të evitimit të shtresave, i cili parandalon shkaktimin e shtresave gëlqerore dhe si pasojë zgjat jetën e ujitës.

PARA PËRDORIMIT TË PARË

Nga pllaka e ujitës evitoni të gjithë etiketat, folinë mbrojtëse ose plastikën.

Gjithmonë kontrolojeni se a përbajnë robot shenjën me udhëzimet për hekurosje.

- Fibrat sintetike – rregullimi i ulët i temperaturës.
- Mëndafshi – leshi: Rregullimi i mesëm.
- Pambuku – pëlhuara: Rregullimi i lartë i temperaturës.

HEKUROSKJA E THATË

Rregulloni rregullimin e avullit në pozicionin »▲« (fotosi 3). Rregullojeni rregulluesin për temperaturë në temperaturë të dëshiruar. Nëqoftëse dëshironi, mund të përdorni edhe sprucimin e avullit.

HEKUROSKJA ME AVULL

Së pari shkyçni ujtinë nga rryma elektrike. Rregulluesin për avull e rregulloni në pozicionin »min« (fotosi 3) dhe mbushni rezervuarin me ujë (fotosi 2).

Kyçni ujtinë në burim të furnizimit dhe zgjidhni temperaturën përkatëse.

Rregulluesin e avullit (5) rrotullojeni në pozicion "▲" (fotosi 3) ose "☼" (fotosi 4), varësisht nga sasia e avullit e cila ju nevojitet.

Kur përdorni avullin së pari herë, së pari provoni anash nga robot, nëqoftëse rastësisht në hapësirën e avullit kanë mbetur ndotësira.

SPRUCUESI

Teshat që do t'i hekurosni, mund t'i lagështoni me trusjen e pullës për sprucim (6). Mos përdorni sprucuesin për hekurosjen e mëndafshit, sepse mund të mbesin gjurma uji.

HEKUROSKJA ME SUPER AVULL (fotosi 6)

- Rregulluesin për temperaturë rregullojeni në »●●●« dhe pritni që ta arrij këte temperaturë.
- Çoni ujtinë lehtë mbi materialin dhe fuqishëm trusni pullën për super avullin (fotosi 6).
- Ndërmjet të trusjeve rradhë pas rradhë pritni së paku 5 sekonda.

EVITIMI I RRRUDHAVE NË POZICIONIN VERTIKAL

- Rregulluesin për temperaturë (9) rregullojeni në »●●●« dhe pritni që të arrij këte temperaturë.
- Varni teshat në varëse dhe mbani ujtinë vertikalisht prej 10 deri në 20 cm anash. Kurrë mos hekurosni rroba nëqoftëse personi i ka të veshura (fotosi 7)!
- Përdorni pullën për super avull (7) në intervale prej pesë sekondash.

SISTEMI PËR PARANDALIMIN E PIKIMIT

Ujtia në fjalë është e pajisur me sistemin e sigurisë për parandalimit të pikimit të ujit, e ai automatikisht ndërpreu prodhimin e avullit çdoherë kur njofton rregullimin e ulët të temperaturës.

FUNKSIONI I PASTRIMIT TË GURIT GËLQEROR

Me funksionin e pastrimit të gurit gëlqeror evitoni gurin gëlqeror dhe jopastërtinë. Funksionin në fjalë e përdorni çdo dy javë. Nëqoftëse uji në rrethin tuaj është shumë i fortë (p.sh., nëqoftëse gjatë heqrosjes nëpër pllakën e heqrosjes dalin copëza gëlqerore), këte funksion nevojitet ta përdorni më shpesh. Rregulluesin e avullit e rregulloni në pozicionin ▲. Mbusni rezervuarin e ujit deri në nivelin maksimal.

Në rezervuarin e ujit mos futni uthull të verës ose ndonjë lëndë tjetër kundërgëlqerore. Zgjedhni temperaturën maksimale të heqrosjes. Pasi që shuhet llambëza kontrolluese, nxjerrni spinën nga priza në rrejtë. Mbajeni ujtinë mbi tubacion, trusni pullën për pastrimin e gurit gëlqeror SELF CLEAN dhe mbajeni të trusur, tundeni ujtinë lehtë. Avulli dhe uji i nxehtë do të dalin nga pllaka e ujtisë. Kështu jopastërtinë dhe copëzat gëlqerore (nëqoftëse ka) do të dalin mekanikisht. Lëshojeni pullën për pastrimin e gurit gëlqeror menjëherë kur sosen uji në rezervuarin për ujë.

ZBRAZJA E REZERVUARIT PËR UJË

Shkyçni ujtinë dhe zbrazni rezervuarin ashtu që të mbanë ujtinë me pjesën e fundit naltas dhe lehtë e tundeni.

RUAJTJA

Ujtinë mund të ruani me kabllonë e mbështjellur rreth pjesës së fundit (fotosi 8). Ruani ujtinë në pozicionin vertikal dhe me rezervuarin e zbrazët për ujë.

PASTRIMI DHE MIRËMBAJTJA

Rregulluesin e avullit rregulloni në pozicionin 0, shkyçni spinën nga priza në rrymë dhe pritni që ujtia të ftohet.

Largoheni gërvishtjeve në pjesën e përfundshme; mos hekurosni mbi sipërfaqet e forta. Gjurmata e amidonit ose të sprucimeve mund të evitoni nga pëlhura me përdorimin e leckës së lagshtë nga pambuku ose leshi ose me lëndët pastruese të lehta.

Mos shtoni kimikate, detergjente ose parfume në rezervuarin e ujit. Sipërfaqet e jashtme mund të pastroni me leckë të lagshtë pa përdorimin e lëndëve pastruese agresive ose tretësirave.

TASTI MBROJTËS

Ujtia është e pajisur me tastin mbrojtës i cili parandalon tejnxejen e aparatit.

NDREQJET

Nëqoftëse kabloja ose/dhe mbaresa prish ujtinë, ate e dërgoni në qendrën teknike servitore të autorizuar.

EVITIMI I PRODHIMIT TË HARXHUAR

Simboli  në prodhim ose në ambalazhin e tij shenjon që me prodhimin nuk lejohet të trajtoni si me mbeturinat e zakonshme të amvisërisë. Dërgojeni prodhimin në vendin tubues përkatës për përpunimin dhe riparimin e pajimeve elektrike dhe elektronike. Me mënyrën e rregullshme të evitimit të prodhimit do të ndihmoni parandalimin e pasojave negative dhe ndikimet në ambient dhe në shëndetin e njerzve, të cilat mund të paraqiteshin në rast të evitimit jo të rregullt të prodhimit. Për informata më të hollësishme për evitimin dhe përpunimin e prodhimit paraqiteni te organi komunal kompetent për evitimin e mbeturinave, shërbimin komunal ose në shitoren ku e keni blerë prodhimin.

GORENJE

JU DËSHIRON KËNAQËSI TE PËRDORIMI I APARATIT TUAJ!

Marrim të drejtë për ndryshime!

RO

1. Talpa
2. Recipient apa
3. Deschidere pentru sistemul spray
4. Capac pentru locul unde se face alimentarea cu apa
5. Reglare abur/Tasta auto-curatare
6. Buton spray
7. Buton abur intens
8. Lumina pilot
9. Selector temperatura

CONECTARE

Verificati tensiunea trecuta pe fierul de calcat. Indreptati cablul de alimentare, inainte de a folosi aparatul.

NUMAI PENTRU UZ CASNIC!

IMPORTANT

- Verificati pentru a va asigura ca priza are clasificarea corecta.
- Verificati daca tensiunea indicata pe placuța de înregistrare corespunde tensiunii de alimentare locale înainte de a conecta aparatul.
- Nu folositi aparatul daca stecherul, cablul electric sau aparatul prezinta deteriorari vizibile, daca ați

scăpat aparatul pe jos sau dacă acesta prezintă scurgeri.

- În cazul în care cablul de alimentare este deteriorat, acesta trebuie înlocuit întotdeauna de Gorenje, de un centru de service autorizat de Gorenje sau de personal calificat în domeniu, pentru a evita orice accident.
- Aparatul nu trebuie lăsat nesupravegheat în timp ce este conectat la priză.
- Este recomandat să supravegheați copiii pentru ca aceștia să nu se joace cu aparatul.
- Acest aparat poate fi folosit de copii de peste 8 ani și de persoane cu dezabilitați fizice, senzoriale sau mentale precum și de de cei lipsiți de experiență dacă sunt supravegheați sau dacă li s-a explicat și au primit instrucțiuni în legătură cu utilizarea în siguranță a aparatului și înțeleg riscurile la care se expun.
- Nu lăsați copiii sub 8 ani să se apropie de fierul de călcat și de cablul acestuia atunci când este în priză sau când se răcește.
-  Nu atingeți niciodată suprafața aparatelor de gătit sau de încălzit (fig. 9,10).. Ele se pot încălzi în timpul funcționării. Nu lăsați copiii să se apropie. Există riscul să vă ardeți!
- Curățarea și întreținerea ce cade în sarcina utilizatorului nu trebuie să fie efectuate de copii dacă aceștia nu au cel puțin 8 ani și dacă nu sunt supravegheați.
- Nu lăsați aparatul și cablul de alimentare al acestuia la îndemâna copiilor mai mici de 8 ani.
- Nu conectați niciodată acest aparat la un ceas electronic extern sau un sistem de comandă de la distanță pentru a evita situațiile periculoase.
- Copiii trebuie supravegheați pentru a nu se juca cu aparatul.
- Nu atingeți cablul electric de talpa fierului când aceasta este încălzită.
- Conectați aparatul numai la o priză de perete cu împământare.
- Verificați cablul regulat, pentru a vă asigura că nu este deteriorat.
- Talpa fierului de călcat se încinge foarte tare și poate cauza arsuri la atingere.
- După ce ați terminat de călcat, atunci când curățați aparatul, în timp ce umpleți sau goliți rezervorul de apă sau chiar când faceți o scurtă pauză, setați butonul pentru abur pe poziția 0, puneți fierul în poziție verticală și scoateți aparatul din priză.
- Așezați și utilizați întotdeauna fierul de călcat pe o suprafață orizontală, plată și stabilă.
- Nu turnați parfum, oțet, amidon, agenți de detartrare, aditivi de călcare sau alte substanțe chimice în rezervorul de apă.
- Acest aparat este destinat exclusiv uzului casnic.

- Fierul de călcat nu trebuie să fie utilizat dacă a fost scăpat, dacă există semne vizibile de avarii sau atunci când curge.

CUM SE PUNE APA

Recipientul de apă se umple cu apa de la robinet până la nivelul maxim, cu ajutorul canii de umplere. Apa nu trebuie să depășească indicatorul MAX. Dacă apa de la robinet este foarte dură, va recomandăm să folosiți apa distilată.

ÎNAINTE DE PRIMA UTILIZARE

Îndepărtați orice autocolant, folie protectoare sau plastic de pe talpă. Alegeți temperatura dorită pentru calcarea rufelor rotind selectorul de temperatura în poziția potrivită. Verificați eticheta rufelor, pentru a vedea ce temperatură recomandă producătorul pentru calcare:

- Materiale sintetice (ex. acril, nylon, poliamide, poliester)
- Matase, Lana
- Bumbac, asternuturi

CALCARE USCATA

Reglați tasta de reglare a aburilor/tasta autocurățare la poziția minimă » ▲ « (fig. 3). Rotiți selectorul de temperatură în direcția acelor de ceasornic; selectați '•' (1 punct), '••' (2 puncte) sau '•••' (3 puncte) în funcție de recomandarea de pe eticheta.

CALCARE CU ABUR

Asigurați-vă că în recipient este destulă apă. Selectați temperatura recomandată de calcare. Selectați nivelul de aburi. Asigurați-vă că setarea nivelului de aburi se potrivește cu temperatura aleasă:

- pentru abur moderat (fig. 3)
- pentru abur maxim (fig. 4)

FUNCTIA SPRAY

Puteti folosi aceasta functie pentru a indeparta cutele rezistente, la orice temperatura.

Asigurați-vă că este destulă apă în recipientul pentru apă.

Apasati de cateva ori butonul spray pentru a inmuia rufele pe care doriti sa le calcati. (fig. 5)

ABUR INTENS (fig. 6)

O izbucnire puternică a aburului ajută la îndepărtarea cutelor. Dacă va fi direcționat în față, aburul se va distribui în mod egal, pe toată suprafața hainei.

Această funcție poate fi folosită doar dacă temperatura este setată între ••• și MAX. Apasati si eliberati butonul pentru abur intens. Intre fiecare apasare, asteptati cateva secunde.

ABUR VERTICAL

Funcția de imbroscare a aburului poate fi folosită și atunci când țineți fierul de calcat în poziție verticală. Este o funcție utilă dacă doriți să îndepărtați cufetele de pe hainele care stau pe umeras, perdele etc. Fierul de calcat trebuie ținut la o distanță de 15-30 cm de piesa pe care doriți să o calcați (fig. 7). Nu direcționați abur către persoane.

OPRIRE PICURARE

Acest fier de calcat este echipat cu un sistem de oprire a picurării: fierul de calcat nu va mai produce abur atunci când temperatura este prea joasă, pentru a împiedica scurgerea apei prin talpa. Atunci când se întâmplă acest lucru, este posibil să auziți un zgomot.

SISTEM AUTOMAT ANTI-CALC

Sistemul încorporat anti-calc reduce formarea crustelor și garantează o viață mai lungă pentru fierul de calcat.

AUTO-CURATARE

Această funcție îndepărtează crustele și resturile minerale care se adună în camera de aburi. Fierul de calcat se va pastra în cele mai bune condiții, dacă această funcție este acționată cel puțin o dată pe luna, sau chiar mai des, dacă apa este dură. Rotiți selectorul de temperatură în direcția acelor de ceasornic spre setarea '●●●'. Lumina pilot se va stinge atunci când se ajunge la temperatura dorită. Așteptați încă un ciclu; lumina pilot se aprinde și apoi se stinge. Rotiți selectorul de temperatură în direcția inversă acelor de ceasornic către 'Min'. Deconectați fierul de calcat de la priză. Țineți fierul de calcat orizontal, deasupra unei chiuvete. Trageți și țineți așa tasta SELF CLEAN. Prin gaurile din talpa se vor scurge aburul și apa fierbinte, împreună cu reziduurile care s-au format în camera de aburi. Miscăți încet aparatul înainte și înapoi până când se eliberează rezervorul de apă. Atunci când auto-curățarea se încheie, dați drumul tastei SELF CLEAN. Lăsați fierul de calcat să se răcească. Stergeți talpa cu o carpa rece și umedă.

SCURGEREA APEI

Mutați tasta Reglare Abur/Auto-Curățare în poziție. Deconectați fierul de calcat de la priză. Apasați butonul pentru abur intens pentru a elibera apa, atât timp cât talpa este încă fierbinte. Apasați butonul spray pentru a elibera apa. Țineți fierul de calcat invers și scuturați-l pentru a îndepărta orice urmă de apă.

CURATAREA FIERULUI DE CALCĂT

Scoateti aparatul din priză.

Folositi o carpa umeda, sau un agent de curatare care nu zgareie, pentru a indeparta urmele de pe talpa sau de pe carcasa.

Nota: Nu folositi obiecte ascutite pentru a indeparta reziduurile pe de talpa.

Nu folositi agenti abrazivi sau otet pentru a curata fierul de calcat.

ARUNCAREA DESEURILOR

Simbolul ♻ de pe produs sau de pe ambalaj arată că acel produs nu se încadrează în categoria deșeurilor menajere. Trebuie dus la un punct de colectare autorizat pentru reciclarea echipamentelor electronice și electrice. În acest fel veți evita consecințele negative pe care le au deșeurile asupra mediului înconjurător și asupra sănătății oamenilor. Pentru mai multe detalii privind reciclarea, vă rugăm să contactați oficiul autorizat din țara dvs., unitatea de reciclare, sau magazinul de unde ați cumpărat produsul.

Garanție & service

Dacă aveți nevoie de informații sau aveți o problemă, contactați Centrul Relații Clienți Gorenje din țara dumneavoastră (veți găsi numărul de telefon în broșura de garanție tradusă în mai multe limbi). Dacă nu există niciun Centru de Relații Clienți în țara dumneavoastră, mergeți la dealer-ul local Gorenje sau contactați Departamentul de Service al Aparatelor Domestice Gorenje.

Numai pentru uz personal!

GORENJE

**VĂ DOREȘTE SĂ FOLOȘIȚI PRODUSELE
NOASTRE CU MULTĂ PLĂCERE**

Ne rezervăm dreptul oricăror modificări!

1. Žehliaca plocha
2. Nádoba na vodu
3. Tryska na kropenie
4. Kryt priestoru na plnenie vody
5. Ovládač pary/samočistenie
6. Tlačidlo kropenia
7. Tlačidlo nárazovej pary
8. Hlavný indikátor
9. Nastavenie teploty

PRIPOJENIE

Porovnajtie napätie na žehličke s napätím siete. Rozviňte navinutý kábel pred použitím.

DÔLEŽITÉ

- Nikdy neponárajte žehličku do vody.
- Pred pripojením zariadenia skontrolujte, či je sieťová zásuvka dimenzovaná na správny menovitý prúd.
- Skôr, ako zariadenie pripojíte do siete, skontrolujte, či sa napätie uvedené na štítku s označením modelu zhoduje s napätím v sieti.
- Zariadenie nepoužívajte, ak sú zástrčka, sieťový kábel alebo samotné zariadenie viditeľne poškodené alebo ak zariadenie spadlo, prípadne z neho uniká voda.
- Poškodený sieťový kábel smie vymeniť jedine personál spoločnosti Gorenje, servisné stredisko autorizované spoločnosťou Gorenje.
- Pokiaľ je zariadenie pripojené k sieti, nesmiete ho nikdy nechať bez dozoru.
- Deti by mali byť pod dohľadom, aby sa zaistilo, že sa nebudú hrať so spotrebičom.
- Tento spotrebič môžu používať deti vo veku od 8 rokov a vyššie, osoby s obmedzenými fyzickými, zmyslovými alebo duševnými schopnosťami, alebo bez patričných skúseností a znalostí môžu používať spotrebič len pod dohľadom osoby skúsenej obsluhovať tento spotrebič, prípadne ak boli poskytnuté inštrukcie týkajúce sa použitia spotrebiča bezpečným spôsobom a táto osoba rozumie nebezpečenstvám plynúcim zo zapojenia spotrebiča.
- Ak je žehličku pod prúdom, alebo sa ochladzuje udržiajte ju a jej kábel mimo dosahu detí mladších ako 8 rokov.



- Nikdy sa nedotýkajte plôch spotrebičov určených na varenie alebo ohrievanie (obrázok 9,10). Počas prevádzky sa zahrievajú. Udržiajte deti v bezpečnej vzdialenosti. Hrozí nebezpečenstvo popálenia!
- Čistenie a užívateľskú údržbu nesmú robiť deti do 8 rokov a deti bez dozoru.
- Aby nedošlo k nebezpečným situáciám, nikdy nepripájajte zariadenie k externému časovému spínaču ani diaľkovému ovládaciemu systému.

- Nedovoľte, aby sa sieťový kábel dostal do kontaktu s horúcou žehliacou plochou žehličky.
- Zariadenie pripojte jedine do uzemnenej zásuvky.
- Pravidelne kontrolujte, či sieťový kábel nie je poškodený.
- Žehliaca plocha žehličky môže byť veľmi horúca a pri dotyku môže spôsobiť popálenie.
- Keď skončíte žehlenie, keď čistíte zariadenie, keď plníte, alebo vyprázdňujete zásobník na vodu a tiež keď, čo i len na krátku chvíľu, prestanete žehličku používať: ovládač naparovania nastavte do polohy 0, žehličku postavte do zvislej polohy a odpojte ju zo siete.
- Žehličku vždy umiestnite a používajte na stabilnom, hladkom a vodorovnom povrchu.
- Do zásobníka na vodu nepridávajte parfum, ocot, škrob, prostriedky na odstránenie vodného kameňa, prostriedky na uľahčenie žehlenia ani žiadne iné chemikálie.
- Toto zariadenie je určené len na domáce použitie.
- Žehličku po páde nepoužívajte, ak sú na nej viditeľné známky poškodenia, alebo ak vytekla.

Toto zariadenie je označené podľa Európskej smernice 2002/96/EC o likvidácii starých elektrických a elektronických zariadení (Waste Electrical and Electronic Equipment - WEEE). Táto smernica platí v rámci Európskej únie o nakladaní a recyklácii starých elektrických a elektronických zariadení.

AKO PLNÍŤ VODU

Naplňte nádobu na vodu po maximálnu úroveň cez otvor pre plnenie. Nepreplňajte vodu nad značku MAX. Ak je voda vo vašej oblasti veľmi tvrdá, použite destilovanú vodu.

PRED PRVÝM POUŽITÍM

Zo žehliacej plochy odstráňte všetky nálepky a ochrannú fóliu alebo plast. Nastavte požadovanú teplotu žehlenia otočením ovládače teploty na príslušnú pozíciu. Skontrolujte si štítok na oblečení pre hodnotu žehlenia:

- Syntetické tkaniny (napr. akryl, nylon, polyamid, polyester)
- Hodváb, vlna
- Bavlna, ľan

SUCHÉ ŽEHLLENIE

Nastavte ovládač pary/samočistenia na pozíciu minimum "▲" (obrázok 3).

Otočením ovládača teploty v smere hodinových ručičiek nastavte ovládač na '●' (1 bodku), '●●' (2 bodky) alebo '●●●' (3 bodky) podľa odporúčania na štítku oblečenia.

ŽEHLLENIE S PAROU

Uistite sa, že je dostatok vody v nádobe. Zvoľte príslušnú teplotu žehlenia. Zvoľte príslušné

nastavenie množstva pary. Uistite sa, že nastavenie pary je vhodné pre zvolenú teplotu žehlenia:

- pre miernu paru (obrázok 3)
- pre maximálnu paru (obrázok 4)

FUNKCIA KROPENIA

Môžete použiť funkciu kropenia na zjemnenie ohybov pri akejkoľvek teplote.

Uistite sa, že je dostatok vody v nádobe.

Opakovaným stláčaním tlačidla kropenia navlhčíte látku, ktorú chcete žehliť. (obrázok 5)

NÁRAZOVÉ NAPARENIE (OBRÁZOK 6)

Výkonný výstup koncentrovanej pary pomáha odstrániť ťažko žehliteľné ohyby. Priamo smerovaný tlak pary zvyrazňuje distribúciu pary do každej časti odevu. Funkciu nárazovej pary môžete použiť len pri nastavení teploty medzi ●● a MAX. Stlačte a podržte tlačidlo nárazovej pary. Medzi každým stláčaním počkajte niekoľko sekúnd.

VERTIKÁLNY VÝSTUP PARY

Funkciu nárazovej pary môžete taktiež použiť keď držíte žehličku vo vertikálnej pozícii. Toto je užitočné pre odstránenie záhybov na zavesených závesoch, záclonách, atď. Držte žehličku 15 až 30 centimetrov od látky. (obrázok 7) . Nikdy nesmerujte paru na osoby.

ZASTAVENIE KVAPKANIA

Táto žehlička je vybavená funkciou zastavenia kvapkania: žehlička automaticky zastaví produkciu pary, keď je teplota veľmi nízka, aby sa zabránilo kvapkaniu vody zo spodnej časti. Keď sa to stane, budete počuť zvuk.

SAMOČISTENIE

Táto funkcia odstraňuje vodný kameň a minerálnahromadené v parnej komore. Žehlička zostane v najlepších podmienkach, ak je táto funkcia vykonávaná najmenej raz za mesiac pravidelne v závislosti od tvrdosti používanej vody. Otočte ovládač teploty v smere hodinových ručičiek na „●●●“. Hlavný indikátor zhasne, keď je dosiahnutá požadovaná teplota. Počkajte na jeden cyklus; hlavný indikátor sa rozžiarí a zhasne. Otočte ovládač teploty proti smeru hodinových ručičiek na „Min“. Odpojte žehličku do elektrickej siete. Podržte žehličku horizontálne nad umývadlom. Vytiahnite a podržte ovládač ovládania pary SELF CLEAN. Para a horúca voda vytečie z otvoru a vyplaví sa minerály a vodný kameň nahromadené v parnej komore. Jemne pokývajte žehličkou, pokým sa zásobník na vodu nevyprázdni. Keď je samočistenie ukončené, uvoľnite ovládač tlaku pary/ samočistenia. Položte žehličku na podstavec a nechajte ju vychladnúť. Utrite spodnú časť navlhčenou tkaninou.

VYPUSTENIE VODY

Presuňte ovládač tlaku pary/samočistenia do pozície. Odpojte žehličku od elektrickej siete. Stlačte tlačidlo nárazovej pary pre uvoľnenie vody, keď je žehliaca plocha stále teplá. Stláčením tlačidla kropenia vytlačte všetku zostávajúcu vodu. Podržte žehličku naopak a jemne s ňou potrate pre vyprázdnenie zostávajúcej vody.

ČISTENIE ŽEHLIČKY

Odpojte žehličku od elektrickej siete. Použite navlhčenú tkaninu alebo jemný čistiaci na odstránenie nečistôt na žehliacej ploche alebo na obale. Poznámka: Nikdy nepoužívajte ostré alebo drsné predmety na čistenie žehliacej plochy. Nikdy nepoužívajte brúsne, octové alebo odvápnovacie prostriedky na čistenie žehličky.

LIKVIDÁCIA ODPADU

Symbol  na zariadení alebo na obale znamená, že tento produkt nesmie byť likvidovaný s domácim odpadom. Musí byť likvidovaný podľa predpisov o recyklácii elektrických a elektronických zariadení. Správnu likvidáciu produktu pomáhate chrániť životné prostredie a zdravie ľudí. Pre podrobnejšie informácie o recyklácii tohto produktu kontaktujte miestnu samosprávu, spoločnosť na likvidáciu odpadov alebo predajňu, kde ste výrobok zakúpili.

Záruka & servis

Ak potrebujete informácie, alebo ak máte problém, sa spojte so strediskom pre starostlivosť o zákazníkov Gorenje vo vašej krajine (číslo telefónu nájdete na záručnom liste). Ak sa vo vašej krajine nenachádza stredisko pre starostlivosť o zákazníkov, navštívte miestneho predajcu Gorenje, alebo sa spojte servisné oddelenie spoločnosti Gorenje domáce spotrebiče.

Len pre použitie v domácnosti!

GORENJE

**VÁM ŽELÁ VEĽA RADOSTI PRI POUŽÍVANÍ
TOHTO ZARIADENIA.**

Právo na zmenu vyhradené.

1. Stopa żelazka z otworami na parę
2. Przecroczysty zbiorniczek na wodę
3. Dysza spryskiwacza
4. Otwór do napełniania
5. Regulator pary
6. Przycisk spryskiwacza
7. Przycisk dodatkowej ilości pary
8. Lampka sygnalizacyjna
9. Regulator temperatury

PODŁĄCZENIE

Żelazko należy podłączać jedynie do sieci elektrycznej o napięciu, podanym na tabliczce znamionowej. Zaleca się stosowanie gniazdka z uziemieniem.

WAŻNE WSKAZÓWKI

- Żelazka nie należy nigdy zanurzać w wodzie.
- Przed podłączeniem urządzenia do zasilania, należy sprawdzić, czy gniazdko sieciowe odpowiada standardom.
- Przed podłączeniem urządzenia należy się upewnić, czy napięcie, podane na wtyczce kabla przyłączeniowego, odpowiada napięciu sieciowemu lokalnej sieci elektrycznej.
- Nie należy korzystać z urządzenia, jeśli uszkodzona została wtyczka, kabel przyłączeniowy lub samo urządzenie, albo jeśli urządzenie zostało upuszczone bądź przecieka.
- Wymiany uszkodzonego kabla przyłączeniowego może dokonać jedynie firma Gorenje, autoryzowany punkt serwisowy firmy Gorenje.
- Nigdy nie należy pozostawiać bez nadzoru urządzenia, podłączonego do sieci elektrycznej.
- Należy uważać, aby zapobiec zetknięciu się kabla przyłączeniowego z rozgrzaną stopą żelazka.
- Nie należy pozwolić, aby dzieci bawiły się urządzeniem.
- Dzieci w wieku ośmiu lat oraz starsze dzieci, a także osoby o obniżonych możliwościach fizycznych, ruchowych lub psychicznych czy też osoby, którym brakuje doświadczenia lub wiedzy, mogą użytkować niniejsze urządzenie pod odpowiednią opieką lub też jeżeli wcześniej zostali odpowiednio pouczeni o bezpiecznym użytkowaniu urządzenia oraz rozumieją zagrożenia, które mogą wyniknąć na skutek nieprawidłowego użytkowania tego urządzenia.
- Należy zadbać, aby w czasie, gdy żelazko znajduje się pod napięciem lub gdy się ochładza, zarówno żelazko jak i kabel przyłączeniowy nie były dostępne dzieciom w wieku poniżej 8 lat.
-  Nigdy nie dotykaj powierzchni ogrzewania lub urządzenia do gotowania (rys.9,10). Staną się nagrzewa podczas pracy. Trzymaj dzieci w bezpiecznej odległości. Istnieje ryzyko spalania!

- Dzieci powyżej 8 roku życia nie mogą czyścić i przeprowadzać konserwacji urządzenia bez nadzoru.
- W celu uniknięcia niebezpieczeństwa, urządzenia nie należy podłączać do zewnętrznego przełącznika czasowego lub systemu zdalnego sterowania.
- Urządzenie należy podłączać wyłącznie do gniazdka elektrycznego z uziemieniem.
- Regularnie należy sprawdzać, czy nie został uszkodzony kabel przyłączeniowy.
- Stopa żelazka może być bardzo rozgrzana i dotknięcie jej może spowodować oparzenia.
- Po zakończeniu prasowania, podczas czyszczenia żelazka, napełniania lub opróżniania zbiorniczka na wodę, a także przerywając prasowanie nawet na krótką chwilę, regulator pary należy ustawić w pozycji 0, żelazko postawić w pozycji pionowej na pięćce i wyciągnąć wtyczkę kabla przyłączeniowego z gniazdka sieciowego.
- Żelazko należy stawiać i korzystać z niego na stabilnym, równym i poziomym podłożu.
- Do zbiorniczka na wodę nie należy wlewać perfum, octu, krochmalu, środków do usuwania kamienia wodnego, ułatwiających prasowanie ani żadnych innych środków chemicznych.
- Urządzenie to jest przeznaczone wyłącznie do użytku domowego.
- Nie wolno używać żelazka jeśli spadło, ma widoczne ślady uszkodzenia lub gdy zauważymy, że obudowa jego jest pęknięta.

Niniejsze urządzenie zostało oznakowane zgodnie z europejską dyrektywą 2002/96/WE w sprawie zużytego sprzętu elektrotechnicznego i elektronicznego (waste electrical and electronic equipment - WEEE). Dyrektywa określa wymagania, dotyczące segregacji i zagospodarowywania zużytego sprzętu elektrotechnicznego i elektronicznego, obowiązujące w całej Unii Europejskiej.

RODZAJ WODY

Do prasowania możemy używać zwykłej wody z kranu, ponieważ żelazko posiada system usuwania osadów, zapobiegający gromadzeniu się kamienia wodnego, a w konsekwencji znacznie przedłużającą okres eksploatacji żelazka.

PRZED PIERWSZYM UŻYTKOWANIEM

Ze stopy żelazka należy usunąć wszystkie nalepki, folię ochronną i elementy plastikowe.

Zawsze należy sprawdzić, czy odzież posiada oznakowania, odnoszące się do sposobu prasowania.

- Tkaniny syntetyczne: ustawienie niższej temperatury.
- Jedwab – wełna: ustawienie średniej temperatury.
- Bawełna - tkanina: ustawienie wyższej temperatury.

PRASOWANIE NA SUCHO

Regulator pary należy ustawić w pozycji »▲« (Rys. 3). Regulator temperatury należy ustawić na żądaną temperaturę. W razie potrzeby można również skorzystać ze spryskiwania wodą.

PRASOWANIE Z UŻYCIEM PARY

Żelazko należy odłączyć z sieci elektrycznej. Regulator pary należy ustawić w pozycji »min« (Rys. 3) i napełnić zbiorniczek na wodę (Rys. 2).

Żelazko należy podłączyć do sieci elektrycznej i nastawić odpowiednią temperaturę.

Regulator pary (5) należy ustawić w pozycji »▲« (Rys. 3) lub "☒" (Rys. 4), w zależności od ilości pary, która jest potrzebna.

Używając funkcji pary po raz pierwszy, pierwszego uderzenia pary nie należy kierować na prasowaną białiznę na wypadek, gdyby w zbiorniku pary pozostało jakies zanieczyszczenie.

SPRYSKIWANIE

Odzież, którą zamierza się prasować, można zwilżyć przez naciśnięcie przycisku spryskiwacza (6). Funkcja spryskiwacza nie należy stosować do prasowania jedwabiu, ponieważ mogą pozostać wodne zacieki.

PRASOWANIE Z DODATKOWĄ ILOŚCIĄ PARY (Rys. 6)

- Regulator temperatury należy ustawić w pozycji »●●●« i poczekać aż osiągnie żądaną temperaturę.
- Żelazko należy lekko unieść nad materiałem i mocno przycisnąć przycisk dodatkowej ilości pary (Rys. 6)
- Pomiędzy poszczególnymi wyrzutami pary powinno być przynajmniej 5 sekund przerwy.

USUWANIE ZAGNIECIEŃ W POZYCJI PIONOWEJ

- Regulator temperatury (9) należy ustawić w pozycji »●●●« i poczekać, aż osiągnie żądaną temperaturę.
- Ubranie należy powiesić na wieszaku, a żelazko przytrzymać w pozycji pionowej w odległości od 10 do 20 cm od ubrania. Nigdy nie należy prasować ubrania, które znajduje się na jakiejś osobie (Rys.7)!
- Przycisk dodatkowej ilości pary (7) można stosować w interwałach pięciosekundowych.

SYSTEM ZAPOBIEGANIA KAPANIU

Żelazko jest wyposażone w system zapobiegający kapaniu, który automatycznie przerywa wytwarzanie pary za każdym razem, gdy nastawiona temperatura jest zbyt niska.

FUNKCJA CZYSZCZENIA KAMIENIA WODNEGO

Przy pomocy funkcji czyszczenia kamienia wodnego można usunąć kamień i zanieczyszczenia. Funkcję tę należy stosować co dwa tygodnie. Jeżeli woda w zamieszkałym przez Państwa regionie jest bardzo twarda (np., jeżeli podczas prasowania przez otwory na parę w stopie żelazka wydostają się okruchy kamienia wodnego), powinno się tę funkcję stosować jeszcze częściej.

Regulator pary należy ustawić w pozycji ▲. Napełnić zbiorniczek na wodę do najwyższego poziomu.

Do zbiorniczka na wodę nie należy wlewać octu winnego lub innych substancji usuwających kamień wodny. Wybrać należy najwyższą temperaturę prasowania. Gdy wyłączy się lampka sygnalizacyjna, wtyczkę kabla przyłączeniowego należy wyciągnąć z gniazda sieciowego. Żelazko należy trzymać nad otworem odpływowym, przycisnąć przycisk czyszczenia kamienia wodnego wody SELF CLEAN i przytrzymać wciśniętego, równocześnie delikatnie potrząsając żelazkiem. Z otworów na parę w stopie żelazka wydostanie się para wraz z gorącą wodą. W ten sposób zostaną mechanicznie usunięte cząstki kamienia wapiennego oraz nieczystości (jeżeli jeszcze jakies pozostały).

Przycisk czyszczenia kamienia wodnego należy zwolnić w momencie, gdy w zbiorniczku na wodę zabraknie wody.

OPRÓŻNIANIE ZBIORNICZKA NA WODĘ

Żelazko należy odłączyć z sieci i opróżnić zbiorniczek na wodę, trzymając żelazko tylną częścią do góry i je lekko strząsając.

PRZECHOWYWANIE

Żelazko należy przechowywać z kablem przyłączeniowym, owiniętym wokół tylnej jego części (Rys. 8). Żelazko powinno być przechowywane w pozycji pionowej z opróżnionym zbiorniczkiem na wodę.

CZYSZCZENIE I KONSERWACJA

Regulator pary należy ustawić w pozycji 0, wtyczkę kabla przyłączeniowego wyciągnąć z gniazda sieciowego i poczekać, aż żelazko ostygnie. Należy zapobiegać zadrapaniom powierzchni stopy żelazka; nie należy przesuwac żelazka po twardych powierzchniach. Pozostałości krochmalu lub środków usztywniających można usunąć z powierzchni stopy za pomocą wilgotnej ściereczki bawełnianej lub wełnianej lub też delikatnego środka czyszczącego. Do zbiorniczka na wodę nie wlewać środków chemicznych, detergentów lub odświeżaczy.

Powierzchnie zewnętrzne należy czyścić za pomocą wilgotnej ściereczki bez dodawania żrących środków czyszczących czy rozpuszczalników.

WYŁĄCZNIK BEZPIECZEŃSTWA

Żelazko wyposażone jest w wyłącznik bezpieczeństwa, zabezpieczający urządzenie przed przegrzaniem.

NAPRAWY

Jeżeli kabel przyłączeniowy lub/ i samo urządzenie ulegnie uszkodzeniu, żelazko należy zanieść do autoryzowanego punktu serwisowego.

ZAGOSPODAROWYWANIE WYŚLĄŻONYCH URZĄDZEŃ

Symbol , znajdujący się na produkcie lub na jego opakowaniu, oznacza, że tego produktu nie należy usuwać wraz z innymi odpadami komunalnymi. Urządzenie należy dostarczyć do odpowiedniego punktu zbierania i zagospodarowywania zużytego sprzętu elektrotechnicznego i elektronicznego. Dzięki właściwej utylizacji produktu pomagają Państwo zapobiegać ewentualnym negatywnym wpływom na środowisko naturalne oraz zdrowie ludzi, które mogłyby mieć miejsce w przypadku nieprawidłowego usuwania produktu. W celu uzyskania bardziej szczegółowych informacji, dotyczących zagospodarowywania i utylizacji produktu, należy zwrócić się do właściwego organu służb miejskich, odpowiedzialnego za zagospodarowywanie odpadów, do przedsiębiorstwa komunalnego lub sklepu, w którym nabyli Państwo dany produkt.

Gwarancja i serwis naprawczy

W celu uzyskania informacji lub w razie problemów z urządzeniem, zwrócić się do centrum pomocy użytkownikom Gorenja w danym państwie (numer telefonu znajduje się na międzynarodowej karcie gwarancyjnej). Jeżeli w danym kraju nie ma takiego centrum, należy zwrócić się do lokalnego sprzedawcy Gorenja lub Działu małych urządzeń AGD.

Zastrzegamy sobie prawo do zmian!

**GORENJE ŻYCHY PAŃSTWU WIELE
SATYSFAKCI PODCZAS UŻYTKOWANIA
URZĄDZENIA!**

Zastrzegamy sobie prawo do zmian!

HU

1. Talp
2. Vízartály
3. Spriccelő nyílás
4. Vízbetöltő nyílás fedele
5. Gőzszabályozás/Öntisztítás gomb
6. Spriccelő gomb
7. Gőzkilövellés gomb
8. Jelfény
9. Höfok-szabályozó gomb

CSATLAKOZTATÁS

Ellenőrizzük a vasaló adattábláján feltüntetett feszültséget.

Használat előtt bogyozzuk ki és egyenesítsük ki a csatlakozó kábelt.

KIZÁRÓLAG HÁZTARTÁSBAN HASZNÁLHATÓ!

FONTOS

- Soha ne mérítsük a vasalót vízbe.
- Mielőtt a készüléket csatlakoztatnánk, ellenőrizzük, hogy a hálózati konnektor.
- A készülék csatlakoztatása előtt ellenőrizzük, hogy a vasaló adattábláján feltüntetett feszültség megfelel-e a helyi hálózati feszültségnek.
- Ne használjuk a készüléket, ha a villásdugón, a hálózati kábelen vagy a magán a készüléken sérülés látható, vagy ha a készülék leesett, illetve ereszt.
- Ha a csatlakozó kábel sérült, ki kell cseréltetni a Gorenjével, vagy egy általa meghatalmazott szervizvel.
- Soha ne hagyjuk a készüléket felügyelet nélkül, ha csatlakoztatva van a hálózatra.
- A gyerekeket felügyelni szükséges, hogy ne játszhassanak a készülékkel.
- A készüléket csak 8 éven felüli gyerekek és csökkent fizikális, érzékszervi vagy mentális képességekkel rendelkező személyek, valamint olyanok, akiknek mincs meg a megfelelő tapasztalauk és tudasuk hozzá, csak megfelelő felügyelet mellett használhatják, vagy abban az esetben, ha megkapták a készülék biztonságos használatára vonatkozó pontos utasításokat és megértették a veszélyeket, amivel a készülék használat járhat.
- Az áram alatt lévő, vagy éppen lehűló vasalót és a csatlakozó kábelt tartsa távol a 8 éven aluli gyerekektől.
-  Soha ne érintsük meg főző, sütő vagy melegítésre használt háztartási készülékek felületét, mert azok működés közben felforrósodnak (9,10. ábra)
- Gondoskodjunk arról, hogy a kisgyerekek megfelelő távolságra legyenek a működő készülékektől. Égésveszély!

- A készülék tisztítását és felhasználói karbantartását 8 évnél idősebb gyermekek végezhetik, de csak felügyelet mellett.
- Gondoskodjon arról, hogy 8 évesnél fiatalabb gyermekek ne férjenek hozzá a készülékhez és annak csatlakozókábeléhez.
- Ne csatlakoztassuk a készüléket külső időkapcsolóhoz vagy távirányítós rendszerhez, a veszélyes helyzetek elkerülése érdekében.
- Ügyeljünk rá, hogy a hálózati kábel ne érintkezzen a vasaló forró talpával.
- A készüléket csak földelt fali konnektorba csatlakoztassuk.
- Ellenőrizzük rendszeresen a hálózati kábelt, nem sérült-e meg.
- A vasaló talpa igen felforrósodhat, érintése égési sérülést okozhat.
- A vasalás befejeztével, a készülék tisztításakor, a víztartály feltöltésekor vagy kiürítésekor, illetve ha a vasalást akár csak egy rövid időre is félbeszakítjuk, állítsuk a gőzszabályozót 0 pozícióba, állítsuk fel a vasalót és húzzuk ki a villásdugót a fali konnektorból.
- A vasalót mindig stabil, egyenes és vízszintes felületre állítsuk és azon használjuk.
- A víztartályba ne töltsünk parfümöt, ecetet, keményítőt, vízközdőt, vasalási adalékokat és egyéb kémiai anyagokat.
- A készülék kizárólag háztartásban való használatra készült.
- Ne adjon illatosított, ecetes vagy más vegyszeres folyadékokat a víztartályba; ezek komolyan károsíthatják a készüléket.

A készülék a hulladék elektromos és elektronikus felszerelésekről szóló 2002/96/EC (WEEE) direktívának megfelelően jelölve van.

A direktíva meghatározza a hulladék elektromos és elektronikus felszerelések gyűjtésével és kezelésével kapcsolatos, az Európai Unióban érvényes követelményeket.

VÍZ BETÖLTÉSE

A töltőpohár segítségével töltjük meg a víztartályt csapvízzel a maximum szintig. Ne töltsük a víztartályt a MAX jelzésen túl. Ha a csapvíz lakóhelyünkön nagyon kemény, desztillált víz használata javasolt.

ELSŐ HASZNÁLAT ELŐTT

A hőfok-beállító gomb megfelelő pozícióba tekerésével állítsuk be a kívánt vasalási hőfokot.

A szükséges vasalási hőfokot nézzük meg a ruhák címkéjén:

- szintetikus anyagok (pl. akril, nylon, poliamid, poliészter)
- selyem, gyapjú
- pamut, len

SZÁRAZ VASALÁS

Állítsuk a gőzszabályozás / öntisztítás gombot minimum pozícióba "☁" (3. ábra).

Forgassuk el a hőfok-beállító gombot az óramutató járásával megegyező irányba; válasszuk az '●' (1 pont), '●●' (2 pont) vagy '●●●' (3 pont) beállítást a ruha címkéjén feltüntetett ajánlásnak megfelelően.

VASALÁS GŐZZEL

Ellenőrizzük, hogy elegendő víz van-e a víztartályban.

Állítsuk be a javasolt vasalási hőfokot. Válasszuk ki a megfelelő gőzbeállítást. Ellenőrizzük, hogy az általunk kiválasztott gőzbeállítás megfelelő-e a választott vasalási hőfokhoz:

- közepes gőzhöz: válasszuk ki a megfelelő gőzbeállítást
- maximális gőzhöz (4. ábra)

SPRICCELÉS FUNKCIÓ

A spriccelés funkciót bármely hőfokon használhatjuk, makacs gyűrődések eltüntetésére.

Ellenőrizzük, hogy elegendő víz van-e a víztartályban.

A vasalni kívánt ruhanemű benedvesítéséhez nyomjuk meg egymás után többször a spriccelő gombot (5. ábra)

GŐZKILÖVELLÉS (6. ábra)

A koncentrált gőz erős kilövellése segít eltüntetni a makacs gyűrődéseket. Az előre irányuló koncentrált gőzkilövellés elősegíti a gőz egyenletes eloszlását a ruhanemű minden részén. A gőzkilövellés funkció csak a ●● és a MAX hőfok-beállítások közötti tartományban használható. Nyomjuk meg, majd engedjük el a gőzkilövellés gombot. Várjunk néhány másodpercet minden egyes újabb kilövellés előtt.

FÜGGŐLEGES GŐZKILÖVELLÉS

A gőzkilövellés funkció akkor is használható, ha függőleges helyzetben tartjuk a vasalót. Ez a funkció hasznos lehet felakasztott ruhák, függönyök, stb. gyűrődéseinek eltávolításához. Tartsuk a vasalót 15-30 centiméterre a ruhaneműtől (7. ábra). Soha ne irányítsuk a gőzt emberek felé.

CSEPP STOP

A készülék csepp-stop funkcióval is rendelkezik: a vasaló automatikusan állítja a gőzképződést, ha a hőmérséklet túl alacsony ahhoz, hogy megakadályozza a víz csepegését a talpból. Ha ilyen történik, hangot is hallhatunk.

AUTOMATIKUS VÍZKÉPZŐDÉST GÁTLÓ RENDSZER

A beépített vízképződést gátló rendszer csökkenti a vízkövesedést és hosszabb élettartamot garántál a vasaló számára.

ÖNTISZTÍTÁS

E funkció segítségével eltávolítható a készülék gőzkamrájában összegyűlt vízkő és ásványi anyag. A vasaló akkor lesz a legjobb állapotban, ha ezt a funkciót legalább havonta egyszer vagy még gyakrabban használjuk, a víz keménységétől függően. Forgassuk el a hőfok-beállító gombot az óramutató járásával megegyező irányba, a '●●●' beállításra.

A jelfény akkor alszik ki, ha elérésre került a kívánt hőfok. Várjunk még egy ciklust, amíg a jelfény kigyullad és kialszik. Forgassuk el a hőfok-beállító gombot az óramutató járásával ellentétes irányba, a 'Min' beállításra. Húzzuk ki a készülék villásdugóját a konnektorból. Tartsuk a vasalót vízszintesen a mosogató fölé. A gőzszabályozás / öntisztítás gombot állítsuk SELF CLEAN (vízkőmentesítés) pozícióba és tartsuk benyomva. A vasaló talpának nyílásaiból gőz és forró víz áramlik ki, kimosva a gőzkamrában felgyűlt vízkövet és ásványi anyagokat.

Óvatosan mozgassuk a vasalót előre-hátra mindaddig, amíg a víztartály ki nem ürül. Amikor az öntisztítás befejeződött, engedjük el a gőzszabályozás / öntisztítás gombot. Helyezzük a vasalót álló helyzetbe és hagyjuk, hogy teljesen kihűljön.

Töröljük meg a készülék talpát hideg nedves ruhával.

A VÍZ KIÜRÍTÉSE

Állítsuk a gőzszabályozás / öntisztítás gombot () pozícióba. Húzzuk ki a vasaló villásdugóját a konnektorból. Nyomjuk meg a gőzkilövellés gombot, hogy a eltávolíthatassuk a készülékben maradt vizet amíg a talp még forró. Nyomjuk meg a spricelés gombot, hogy eltávolítsuk a készülékben maradt vizet. Tartsuk a készüléket fejjel lefelé és óvatosan rázva ürítsük ki belőle a maradék vizet.

A VASALÓ TISZTÍTÁSA

Húzzuk ki a készülék villásdugóját a konnektorból. Egy nedves ruha vagy nem karcoló tisztítószert segítségével távolítsuk el az esetleges lerakódásokat a készülék talpáról vagy az üregekből.

Megjegyzés: Soha ne használjunk éles vagy durva tárgyakat a talp lerakódásainak eltávolítására. Ne használjunk a vasaló tisztítására súrolószereket, ecetet vagy vízkőoldó szereket.

HULLADÉKKEZELÉS

A terméken vagy a csomagolásán látható  jelölés arra utal, hogy a termék nem kezelhető közönséges háztartási hulladékként. Ha már előregedett vagy más okból nem kívánjuk tovább használni, a készüléket az elektromos és elektronikus eszközök újrafeldolgozásáért felelős megfelelő gyűjtőhelyen kell leadni. Ha így teszünk, segíthetünk a környezetre vagy az emberi egészségre negatív hatással lévő olyan esetleges következmények elkerülésében, amelyek a termék nem megfelelő hulladékként való kezelése nyomán lépnének fel. A termék újrafeldolgozására vonatkozó részletes

információkért az önkormányzathoz, a helyi hulladékkezelő szervezethez, vagy ahhoz az üzlethez fordulhatunk, ahol a készüléket megvásároltuk.

Jótállás és szerviz

Ha információra van szüksége, vagy forduljon az adott ország Gorenje vevőszolgálatához (a telefonszámot megtalálja a világszerte érvényes garancialevélen). Ha országában nem működik vevőszolgálat, forduljon a Gorenje helyi szaküzletéhez vagy a Gorenje háztartási kisgépek és szépségápolási termékek üzletágának vevőszolgálatához.

Csak személyes használatra!

**A GORENJE
SOK ÖRÖMET KÍVÁN ÖNNEK A KÉSZÜLÉK
HASZNÁLATA SORÁN!**

Fenntartjuk a változtatások jogát!

RU

1. Подошва с отверстиями для выхода пара
2. Прозрачный резервуар для воды
3. Отверстие распылителя
4. Отверстие резервуара для воды
5. Парорегулятор
6. Кнопка «Разбрызгивание»
7. Кнопка «Суперпар»
8. Лампочка-индикатор
9. Терморегулятор

ПОДКЛЮЧЕНИЕ

Перед подключением необходимо проверить, совпадает ли напряжение, указанное в заводской табличке, с фактическими параметрами сети. Рекомендуется подключать прибор к заземленной розетке.

ВАЖНЫЕ УКАЗАНИЯ

- Запрещается погружать утюг в воду!
- Перед подключением прибора к электросети проверьте соответствие сетевой розетки.
- Перед подключением к электросети проверьте, совпадает ли напряжение, указанное на сетевой вилке, с фактическими параметрами сети.
- Не пользуйтесь прибором, если сетевая вилка, сетевой шнур или сам прибор имеют видимые повреждения, а также если прибор роняли, или он протекает.
- Ремонт и замену сетевого шнура может производить только специалист авторизованного сервисного центра.
- Не оставляйте включенный в сеть прибор без присмотра.
- Сетевой шнур не должен касаться горячей подошвы утюга.
- Дети всегда должны находиться под

присмотром и не должны играть с прибором.

- Допускается использование прибора детьми старше 8-ми лет и людьми с ограниченными физическими, двигательными и психическими способностями, а также людьми, не имеющими достаточного опыта или знаний для его использования, только под присмотром или если они были обучены пользованию прибором и осознают возможную опасность, связанную с неправильной эксплуатацией прибора.
- Не допускайте контакта детей 8-ми лет и младше с прибором и присоединительным кабелем во время работы или в процессе охлаждения прибора.
-  Не прикасайтесь к поверхностям приборов и их нагревательным элементам во время приготовления (рис. 9, 10). При работе поверхности нагреваются. Держите детей на безопасном расстоянии. Есть риск возникновения ожогов.
- Чистка и обслуживание не должны проводиться детьми младше 8 лет, либо под контролем взрослых.
- Для обеспечения безопасности не подключайте прибор к внешнему таймеру и системе дистанционного управления.
- Подключайте прибор только к заземленной розетке.
- Регулярно проверяйте, не поврежден ли сетевой шнур.
- Прикосновение к сильно нагретой подошве утюга может привести к ожогам.
- По окончании глажения, при очистке утюга, при наполнении резервуара или слива воды, а так же в случае, если утюг даже на короткое время оставлен без присмотра, установите парорегулятор в положение 0, поставьте утюг вертикально и отключите его от электросети.
- Используйте и ставьте прибор на горизонтальной, ровной и устойчивой поверхности.
- Не заливайте в резервуар для воды духи, уксус, крахмал, средства от накипи, средства для глажки и другие химические вещества.
- Прибор предназначен для использования в домашнем хозяйстве.
- Нельзя использовать утюг, если он упал, протекает или если заметны явные признаки повреждения.

Данный прибор маркирован в соответствии с Европейской директивой 2002/96/ЕС по обращению с отходами от электрического и электронного оборудования (WEEE). Данная директива определяет требования по сбору и утилизации отходов электрического и электронного оборудования, действующие во всех странах ЕС.

ТИП ИСПОЛЬЗУЕМОЙ ВОДЫ

Ваш утюг изготовлен для работы с водопроводной водой, так как оснащен встроенной системой, которая предотвращает образование накипи и обеспечивает более длительный срок службы прибора.

ПЕРЕД ПЕРВЫМ ИСПОЛЬЗОВАНИЕМ

Удалите наклейки, защитную пленку и пластиковое покрытие с подошвы перед первым использованием утюга.

Проверьте указания по глажению на ярлыке текстильного изделия.

- Синтетические ткани: самая низкая температура.
- Шелк, шерсть: средняя температура.
- Хлопок, лен: самая высокая температура.



ГЛАЖЕНИЕ БЕЗ ПАРА

Установите режим подачи пара  (рис. 3). Установите необходимую температуру. При необходимости можно воспользоваться функцией разбрызгивания.

ГЛАЖЕНИЕ С ПАРОМ

Отключите утюг от электросети. Установите режим подачи пара Min. (рис. 3) и наполните резервуар водой (рис. 2).

Подключите утюг к электросети и установите необходимую температуру.

Установите парорегулятор (5) в положение  (рис. 3) или  (рис. 4) в зависимости от необходимой интенсивности подачи пара.

При первом глажении с паром немного подержите утюг в стороне от одежды на случай, если в отверстиях подачи пара остались загрязнения.

РАЗБРЫЗГИВАНИЕ

Для увлажнения ткани перед глажением можно использовать функцию разбрызгивания, для этого нажмите кнопку 6. Это облегчает разглаживание неподатливых складок. Не используйте разбрызгивание для шелка, так как на ткани могут остаться следы от воды.

СУПЕРПАР (рис. 6)

- Установите терморегулятор в положение  и подождите, пока утюг достигнет установленную температуру.
- Слегка приподнимите утюг над тканью и нажмите на кнопку «Суперпар» (рис. 6).
- Перед тем как снова нажать на кнопку «Суперпар», подождите 5 секунд.

ВЕРТИКАЛЬНОЕ ОТПАРИВАНИЕ

- Установите терморегулятор в положение ●●● и подождите, пока утюг достигнет установленную температуру.
- Повесьте одежду на вешалку и держите утюг вертикально на расстоянии 10-20 см от ткани. Запрещается гладить одежду на человеке (рис. 7)!
- Перед тем как снова нажать на кнопку «Суперпар», подождите 5 секунд.

ПРОТИВОКАПЕЛЬНАЯ СИСТЕМА

Утюг оснащен противокапельной системой: при слишком низкой температуре парообразование автоматически отключается, что предотвращает появление капель из отверстий подошвы.

ФУНКЦИЯ ОЧИСТКИ ОТ НАКИПИ

Данная функция позволяет очистить утюг от накипи и загрязнений. Используйте функцию один раз в две недели. Если вода в вашей местности очень жесткая (в этом случае при глажении из подошвы утюга выпадают хлопья), функцию очистки от накипи необходимо использовать чаще.

Установите режим подачи пара ▲. Наполните резервуар для воды до максимального уровня. Не добавляйте в резервуар уксус и другие средства от накипи.

Установите максимальную температуру. Когда индикатор нагрева погаснет, извлеките вилку сетевого шнура из розетки.

Держите утюг над паровой ванной. Установите и удерживайте парорегулятор SELF CLEAN. Слегка встряхните утюг.

Из подошвы утюга будут выходить пар и кипящая вода, вымывая загрязнения и хлопья накипи (при их наличии).

Отпустите кнопку после прекращения выхода воды из резервуара.

СЛИВ ВОДЫ ИЗ РЕЗЕРВУАРА

Отключите утюг от электросети, поверните утюг носиком вниз и, слегка его встряхнув, слейте воду из резервуара.

ХРАНЕНИЕ

Намотайте сетевой шнур вокруг задней части утюга (рис. 8). Храните утюг в вертикальном положении, с пустым резервуаром для воды.

ОЧИСТКА И ОБСЛУЖИВАНИЕ

Установите парорегулятор в положение 0, извлеките вилку сетевого шнура из розетки и подождите, пока утюг остынет. Берегите подошву утюга от царапин. Не гладьте на твердой поверхности. Для удаления с

подошвы следов крахмала и других веществ используйте влажную хлопковую или шерстяную ткань с неабразивным (жидким) моющим средством.

Не заливайте в резервуар для воды химические, чистящие или парфюмированные вещества. Верхнюю часть утюга очищайте влажной тканью без использования агрессивных чистящих средств и растворителей.

ПРЕДОХРАНИТЕЛЬ

Утюг оснащен предохранителем, который предотвращает перегрев прибора.

УТИЛИЗАЦИЯ ОТСЛУЖИВШЕГО ПРИБОРА

Символ  на изделии или его упаковке указывает, что оно не подлежит утилизации в качестве бытовых отходов. Изделие следует сдать в соответствующий пункт приема электронного и электрооборудования для последующей утилизации.

Соблюдая правила утилизации изделия, вы сможете предотвратить причинение ущерба окружающей среде и здоровью людей, который возможен вследствие неподобающего обращения с подобными отходами.

За более подробной информацией об утилизации изделия просьба обращаться к местным властям, в службу по вывозу и утилизации отходов или в магазин, в котором вы приобрели изделие.

Гарантия и обслуживание

Для получения дополнительной информации или в случае возникновения проблем обратитесь в Центр поддержки покупателей в вашей стране (номер телефона центра указан на гарантийном талоне). Если подобный центр в вашей стране отсутствует, обратитесь в вашу местную торговую организацию Gorenje или в отдел поддержки покупателей компании Gorenje Domestic Appliances. д

Адреса и телефоны авторизованных сервисных центров размещены в брошюре «Гарантийные обязательства» или в гарантийном талоне. Ё

Только для домашнего использования!
Производитель оставляет за собой право на внесение изменений!

GORENJE

ЖЕЛАЕТ, ЧТОБЫ ПОЛЬЗОВАНИЕ ПРИБОРОМ ДОСТАВИЛО ВАМ УДОВОЛЬСТВИЕ!

Производитель оставляет за собой право на внесение изменений!

1. Žehličic ploténka
2. Nádržka na vodu
3. Postříková tryska
4. Kryt přívodu vody
5. Knoflík ovládání páry a samočištění
6. Tlačítko postříku
7. Tlačítko jednorázové dávky páry
8. Kontrolka
9. Číselník teploty

ZAPOJENÍ

Zkontrolujte síťové napětí, uvedené na žehličce. Před použitím odmotejte a narovnejte napájecí kabel.

DŮLEŽITÉ

- Žehličku nikdy neponořujte do vody.
- Ujistěte se, že je v síťové zásuvce správné napětí.
- Před zapojením spotřebiče zkontrolujte, zda napětí uvedené na typovém štítku odpovídá místnímu síťovému napětí.
- Spotřebič nepoužívejte, pokud zástrčka, napájecí kabel nebo samotný spotřebič vykazují viditelné poškození, pokud přístroj spadl nebo pokud teče.
- Jestliže je poškozen napájecí kabel, musíte ho dát vyměnit firmou Gorenje prostřednictvím autorizovaného servisního střediska.
- Nikdy nenechávejte spotřebič bez dozoru, když je zapojen do sítě.
- Zajistěte, aby si děti nehrály se spotřebičem.
- Spotřebič smí používat děti od osmi let, osoby se sníženými psychickými a fyzickými dispozicemi, avšak pouze po předešlé instruktáži a seznámení s riziky plynoucími z používání.
- Při chladnutí žehličky dbejte na to, aby žehlička a napájecí kabel nebyly v dosahu dětí do 8 let.
-  Nikdy se nedotýkejte ploch spotřebičů určených k vaření nebo ohřívání (obrázek 9,10). Během provozu se zahřívají. Udržujte děti v bezpečné vzdálenosti. Hrozí nebezpečí popálení!
- Čištění a užívatelskou údržbu nesmí provádět děti do 8 let a bez dozoru.
- Spotřebič nikdy nepřipojujte k externímu časovému spínači nebo systému dálkového ovládání, v opačném případě hrozí nebezpečí.
- Napájecí kabel nesmí přijít do styku s horkou ploténkou žehličky.
- Spotřebič zapojujte pouze do uzemněné zásuvky.
- Napájecí kabel pravidelně kontrolujte, zda nedošlo
- k poškození.
- Ploténka žehličky může dosahovat extrémně vysokých teplot a dotyk může způsobit popáleniny.

- Po dokončení žehlení, při čištění spotřebiče, při plnění nebo vyprazdňování nádržky na vodu a při odchodu od spotřebiče, a to i na krátkou dobu, nastavte ovladač páry do polohy 0, postavte žehličku na stojánek a vytáhněte napájecí kabel ze zásuvky.
- Žehlička musí být umístěna a používána vždy na stabilním, rovném a horizontálním povrchu.
- Do nádržky na vodu nelijte parfémy, ocet, škrob, přípravky proti vodnímu kameni, prostředky pro ulehčení žehlení ani jiné chemikálie.
- Tento spotřebič je určen pouze pro domácí použití.
- Přístroj nepoužívejte, pokud je viditelně poškozena zástrčka, síťový kabel nebo samotný přístroj, ani pokud přístroj spadl na zem nebo z něj odkapává voda.

Tento spotřebič je značen v souladu s evropskou směrnicí 2002/96/ES o odpadních elektrických a elektronických zařízeních (OEEZ).

Tato směrnice je základem pro celoevropské zhodnocování a recyklaci odpadních elektrických a elektronických zařízení.

POSTUP PŘI NAPOUŠTĚNÍ VODY

Nádržku na vodu naplňte vodou z vodovodu na maximální hladinu pomocí nálevky. Nádržku nenaplňujte nad značku MAX. Pokud je voda z vodovodu ve vaší oblasti nadměrně tvrdá, doporučujeme použít destilovanou vodu.

POSTUP PŘED PRVNÍM POUŽITÍM

Z ploténky odstraňte všechny samolepky, ochrannou fólii nebo plast.

Otočením číselníku teploty do příslušné polohy nastavte požadovanou teplotu žehlení.

Potřebnou teplotu žehlení zjistíte na štítcích pro ošetřování jednotlivých kusů prádla:

- umělé vlákno (např. akryl, nylon, polyamid, polyester)
- hedvábní, vlna
- bavlna, len

ŽEHLENÍ NA SUCHO

Variabilní knoflík ovládání páry a samočištění nastavte do minimální polohy „▲“ (viz obr. 3).

Otočením číselníku teploty po směru hodinových ručiček zvolte • (1 tečku), •• (2 tečky) nebo ••• (3 tečky) podle doporučení na štítku na prádle.

ŽEHLENÍ S PÁROU

Přesvědčte se, že je v nádržce dost vody. Nastavte doporučenou teplotu žehlení. Zvolte příslušné nastavení páry. Ujistěte se, že zvolené nastavení páry je vhodné pro zvolenou teplotu žehlení:

- mírné nastavení páry (viz obr. 3)
- maximální nastavení páry (viz obr. 4)

FUNKCE POSTŘIKU

Funkci postřiku lze použít k odstranění houževnatých záhybů při jakékoliv teplotě. Přesvědčte se, že je v nádrže dost vody. Žehlený kus navlhčíte několikerým stiskem tlačítka postřiku (viz obr. 5).

JEDNORÁZOVÁ DÁVKA PÁRY (obr. 6)

Silná jednorázová dávka koncentrované páry pomáhá odstranit houževnaté záhyby. Dopředu směřovaná koncentrovaná jednorázová dávka páry zlepšuje distribuci páry do všech částí žehleného kusu.

Funkci jednorázové dávky páry lze použít pouze při nastavení teploty mezi ●● a MAX. 1

Stiskněte a pusťte tlačítko jednorázové dávky páry. Mezi jednotlivými dávkami vždy několik sekund počkejte.

VERTIKÁLNÍ FUNKCE JEDNORÁZOVÉ DÁVKY PÁRY

Funkci jednorázové dávky páry lze použít i tehdy, když držíte žehličku ve vertikální poloze. To se hodí např. pro odstraňování záhybů na visících šatech, záclonách apod. Žehličku držte ve vzdálenosti 15 až 30 centimetrů od žehleného oděvu (viz obr. 7). Páru nikdy neotáčejte směrem k lidem.

OCHRANA PROTI ODKAPÁVÁNÍ

Žehlička je vybavena funkcí ochrany proti odkapávání: jestliže je teplota příliš nízká, žehlička automaticky přestane produkovat páru, aby se zabránilo kapání vody z ploténky. Pokud k tomu dojde, může se ozvat zvukový signál.

SAMOČIŠTĚNÍ

Touto funkcí se odstraňují nánosy vodního kamene a minerálů, které se usazují v parní komoře. Pro udržení žehličky v co nejlepším stavu je potřeba provádět tuto činnost pravidelně jednou měsíčně nebo častěji, podle tvrdosti používané vody. Číselník teploty otočte po směru hodinových ručiček na nastavení ●●●.

Po dosažení požadované teploty kontrolka zhasne. Počkejte ještě jeden cyklus; kontrolka se rozsvítí a zhasne.

Otočte číselník teploty proti směru hodinových ručiček na nastavení 'Min'. Vytáhněte žehličku ze zásuvky.

Podržte žehličku vodorovně nad dřezem. Vytáhněte knoflík SELF CLEAN ovládání páry a samočištění a podržte jej. (Odstraňování vodního kamene). Z otvorů v ploténce se vyalví pára a vařící voda a odplaví vodní kámen a minerály, nahromaděné uvnitř parní komory.

Jemně pohybuje žehličkou tam a zpět, dokud se vodní nádržka nevyprázdní. Po dokončení samočištění uvolněte knoflík ovládání páry a

samočištění. Položte napařovací žehličku zpět na stojánek a nechte ji zcela vychladnout. Ploténku otřete studeným vlhkým hadříkem.

VYPOUŠTĚNÍ VODY

Přesuňte knoflík ovládání páry a samočištění do polohy

Vytáhněte žehličku ze zásuvky. Stiskem tlačítka jednorázové dávky páry vypustíte případnou zbylou vodu, dokud je ploténka ještě horká. Pro vypuštění případné zbylé vody rovněž stiskněte tlačítko postřiku. Podržte žehličku hlavou vzhůru a jemným třesením odstraňte zbytky vody.

ČIŠTĚNÍ ŽEHLIČKY

Vytáhněte žehličku ze zásuvky.

Pomocí navlhčeného hadříku nebo neabrazivního čističe odstraňte všechny nánosy z ploténky a krytů. Poznámka: K odstraňování nánosů z ploténky nikdy nepoužívejte ostré nebo drsné předměty.

K čištění žehličky nikdy nepoužívejte abrazivní prostředky, ocet ani přípravky k odstraňování vodního kamene.

LIKVIDACE ODPADU

Symbol  na produktu nebo jeho obalu znamená, že s tímto produktem nelze zacházet jako s domácím odpadem. Místo toho by měl být předán do příslušného sběrného místa určeného k recyklaci elektrických a elektronických zařízení. Zajištěním správné likvidace produktu

pomůžete zabránit možným negativním důsledkům pro životní prostředí a lidské zdraví, které by jinak byly způsobeny nevhodnou likvidací tohoto produktu. Další podrobnosti o recyklaci tohoto produktu získáte na svém místním úřadě, od firmy, která zajišťuje likvidaci vašeho komunálního odpadu, nebo v obchodě, kde jste produkt zakoupili.

Záruka a servis

Pokud byste měli jakýkoliv problém nebo byste potřebovali nějakou informaci, kontaktujte Středisko péče o zákazníky společnosti Gorenje ve své zemi (telefonní číslo střediska najdete v letáčku s celosvětovou zárukou).

Pokud se ve vaší zemi Středisko péče o zákazníky nenachází, můžete kontaktovat místního dodavatele výrobků Gorenje nebo oddělení Service Department of Gorenje Domestic Appliances.

Jen pro osobní užití!

**SPOLEČNOST GORENJE
VÁM PŘEJE MNOHO PŘÍJEMNÝCH ZÁŽITKŮ PŘI
POUŽÍVÁNÍ TOHOTO SPOTŘEBIČE**

Vyhrazujeme si právo na jakékoli úpravy!

1. Основа
2. Резервор за вода
3. Места за прискане
4. Капак на резервоара за вода
5. Контрол на парата
6. Бутон за пръскане
7. Бутон за интензивна пара
8. Светлина
9. Избор на температура

СВЪРЗВАНЕ

Проверете волтажа в мрежата и този на стикера на ютията.

Развийте кабела преди употреба.

ВАЖНО

- Не потапяйте ютията във вода.
- Проверете дали показателите маркирани на производствената пластина на уреда съответстват на показателите на електрическата мрежа преди да включите уреда.
- Проверете показателите на контакта.
- Не включвайте уреда ако щепсъла или кабела е повреден или ако сте потапяли уреда в течност.
- Ако захранващия кабел е повреден, свържете се с оторизиран сервиз на Gorenje.
- Не оставяйте уреда без наблюдение докато е включен.
- Децата трябва да бъдат наблюдавани, за да се избегне контакт с уреда.
- Този уред може да бъде използван от деца над 8 годишна възраст и лица с намалени физически, сетивни и ментални способности или без опит и знания, ако са под наблюдение или са били инструктирани за безопасно управление на уреда и са запознати с възможните опасности.
- Дръжте ютията и нейния кабел далеч от деца под 8 годишна възраст, когато работи или е в процес на охлаждане.
-  Никога не докосвайте повърхността на отоплителни или готварски уреди (фигура 9,10). Те сенагорещават по време на работа. Дръжте децата на безопасно разстояние. Има опасност от изгаряне.
- Почистването и поддръжката на уреда не бива да се извършват от деца под 8 години и не са под надзор.
- Съхранявайте уреда и неговия кабел извън досега на деца под 8 годишна възраст.
- Не включвайте уреда към контакт с външен таймер или контакт с дистанционен контрол на включване.

- Не позволявайте кабела да се докосва до нажежената основа на ютията.
- Включвайте уреда само към заземени контакти.
- Редовно проверявайте кабела за възможни повреди.
- Основата на ютията може да много нажежена и да причини изгаряне при допир.
- Когато приключите с гладенето, когато почиствате уреда, когато пълните или изпразвате резервоара, когато оставяте ютията за кратко време: задайте степен на пара 0, поставете ютията в изправено положение и изклучете кабела от захранването.
- Винаги използвайте ютията на стабилна, равна, хоризонтална основа.
- Не наливайте парфюм, оцет или други химикали в резервоара за вода те могат да го повредят сериозно.
- Уредът е предназначен само за домакинска употреба.

Уредът е обозначен съгласно Европейска директива 2002/96/ЕС, касаеща излязло от употреба електрическо и електронно оборудване (ИУЕЕО).

Директивата очертава основните принципи, валидни в Европа, за връщане и рециклиране на излязло от употреба електрическо и електронно оборудване.

НАЛИВАНЕ НА ВОДА

Напълнете резервоара за вода до ниво максимум, като използвате дозаторната чашка. Не наливайте вода над нивото маркирано за максимум. Ако водата във вашия регион е твърда препоръчваме да използвате дестилирана вода.

ПРЕДИ ПЪРВА УПОТРЕБА

Свалете всички стикери и предпазното фолио от основата.

Изберете желаната температура като завъртите копчето на съответната позиция.

Проверете етикета на дрехата за прелотъчителната температура :

- Синтетични тъкани (например акрил, наилон, полиамид, полиестер)
- Коприна, Вълна
- Памук, Лен

ГЛАДЕНЕ БЕЗ ПАРА

Настройте Копчето за определяне на парата/Копчето за самопочистване на минимална позиция ""▲"" (фигура 3).

Завъртете копчето за избор на температура по посока на часовниковата стрелка; изберете '•' (1 точка), '••' (2 точки) или '•••' (3 точки) в съответствие с препоръката написана на етикета.

ГЛАДЕНЕ НА ПАРА

Проверете дали има достатъчно вода в резервоара. Изберте препоръчителната температура за гладене.

Изберете желаното ниво на парата. Проверете дали нивото на парата е подходящо настроено :

- за умерена пара (фигура 3)
- за максимална пара (фигура 4)

ФУНКЦИЯ ПРЪСКАНЕ

Функцията се препоръчва за отстраняване на употито намачкани места без значение на избраната температура.

Проверете дали има достатъно вода в резервоара. Натиснете няколко пъти бутона за да намокрите достатъчно добре желаното място. (фигура 5)

СИЛНА ПАРА (фигура 6)

Силната концентрирана пара спомага за отстраняване на сериозни намачквания. Силната пара се разпространява по тъканта. Функцията се използва при температури между ●● и MAX. Натиснете и отпуснете бутона за парата. Преди всяко натискане изчакавайте по няколко секунди.

ВЕРТИКАЛНО ПУСКАНЕ НА ПАРА

Пускането на пара може да стане ако ютията е във вертикална позиция. Подходящо е за отстраняване на намачквания на дрехи на закачалка или пердетата. Дръжте ютията на разстояние между 15 и 30 сантиметра от дрехата (фигура 7) Никога не насочвайте парата към хора.

СПИРАНЕ НА ПРОКАПВАНЕ

Ютията има функция за спиране на капенето: когато температурата е ниска ютията автоматично спира подаването на пара за да не капят капки вода. В този момент може да чуете звук.

САМОПОЧИСТВАНЕ

Тази функция почиства петната и минералите във вътрешността на корпуса за пара . Ютията се нуждае от тази профилактика поне един път в месеца, а при твърда вода и честа употреба по регулярно. Завъртете копчето за избор на температура до позиция '●●●' .

Светлинната индикация светва докато бъде достигната температурата. Изчакайте докато се изпълни още един цикъл, още веднъж червената лампа светне и изгасне. Завъртете компето за избор на температура до позиция 'Min'. Изключете от контакта . Задържете ютията във хоризонтална позиция над мивката . Натиснете и отпуснете Копчето за контрол на парата / Бутон за самопочистване SELF CLEAN. Парата и водата ще изтекат от дупките на ютията и ще изчистят петната и минералите по корпуса .

Внимателно разклатете докато резервоарът се изпразни. След което отпуснете бутона. Върнете ютията на мястото и докато изстине напълно.

Избършете дъното с влажна кърпа.

ИЗПРАЗВАНЕ НА РЕЗЕРВОАРА

Движете копчето за Нивото на парата. Изключете от електрическата мрежа. Натиснете бутона за силна пара за да може да се освободи водата. Натистебете бутона за пръскане, за да изтече останала вода.Внимателно разклатете ютията за да изпразните резервоара.

ПОЧИСТВАНЕ НА ЮТИЯТА

Изключете от електрическата мрежа.

Използвайте влажна кърпа и препарат без абразив за почистване на дъното и корпуса.

Забелжка: Не използвайте остри предмети за отстраняване на петна по дъното на ютията. Не използвайте абразивни препарати и оцет за почистване.

СЕРВИЗ

Ако имате проблем обърнете се към оторизиран сервиз на Gorenje.

ПРИ БРАКУВАНЕ НА УРЕДА

Символът на продуката  означава че той не може да бъде третиран като обикновен домакински отпадък. Уредът трябва да бъде занесен на специалните площадки за обработване на отпадъци от Електрическо и Електронно оборудване. По този начин вие давате своя принос за правилното рециклиране на продукта и намаляване на вероятността от замърсяване на околната среда и нейното негативно въздействие на човешкото здраве. За повече информация се обърнете към магазина от който е направена покупката, сервиза или местната управа.

GORENJE

ВИ ПОЖЕЛАВА ПРИЯТНО ИЗПОЛЗВАНЕ НА ВАШИЯТ ЕЛЕКТРОУРЕД

Запазваме правото си да правим модификации!