

# gorenje

Likalnik

Glačalo

Pegla

Пегла

Iron

Праска

Hekuri i rrobave

Fier de călcat

Žehlička

Želazko

Vasaló

Паровой утюг

Žehlička

Парна ютия

SIH 2600 VC



Navodila za uporabo	SI
Uputstva za upotrebu	BIH HR
Упутства за употребу	BIH SRB, MNE
Упатствата за употреба	MK
Інструкція з експлуатації	UA
Udhëzime për përdorim	AL
Manual de utilizare	RO
Návod na obsluhu	SK
Instruction manual	GB
Instrukcja obsługi	PL
Használati útmutató	H
Інструкції за употреба	BG
Руководство по эксплуатации	RU

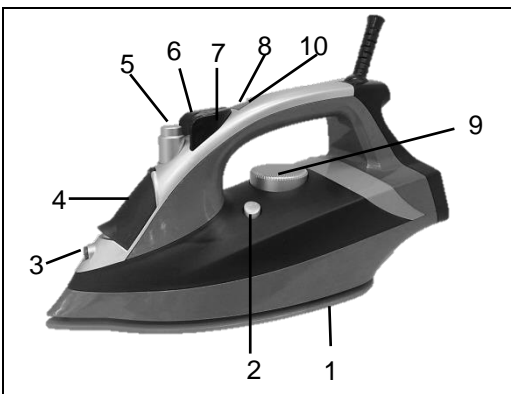

1. Podlaga z luknjami za paro
2. Gumb za čiščenje apnenca
3. Razpršilna odprtina
4. Odprtina za polnjenje
5. Regulator za paro
6. Gumb za razpršitev
7. Gumb za super razpršitev
8. Kontrolna lučka
9. Regulator za temperaturo
10. Kontrolna lučka avtomatskega izklopa

## PRIKLJUČITEV

Priključite le na napetost, ki je napisana na nalepki karakteristik. Priporočamo uporabo ozemljene vtičnice.

## VARNOSTNA OPOZORILA

- Pozorno preberite navodila za uporabo.
- Preden priključite aparat na napajanje, preverite, ali je omrežna vtičnica ustrezna (230V/16A).
- Pazite, da se otroci ne igrajo z aparatom.
- Otroci stari osem let in več ter osebe z zmanjšanimi fizičnimi, senzoričnimi in umskimi zmožnostmi ali s pomanjkljivim znanjem ter izkušnjami lahko uporabljajo ta aparat pod ustreznim nadzorom ali če so prejele ustrezna navodila glede varne uporabe aparata in če razumejo nevarnosti, ki so povezane z njegovo uporabo.
- Poskrbite, da v času, ko je likalnik pod napetostjo ali ko se ohlaja, likalnik in priključna vrstica ne bosta dosegljiva otrokom, mlajšim od 8 let.
- Čiščenje in vzdrževanje ne smejo izvajati otroci brez nadzora.
- Poškodovan priključni kabel lahko zamenja samo proizvajalec oziroma pooblaščen servis, da se s tem prepreči nevarnost.



- Nikoli se ne dotikajte površin grelnih aparatov. Ti se pri delovanju segrejejo. Notranje površine aparata

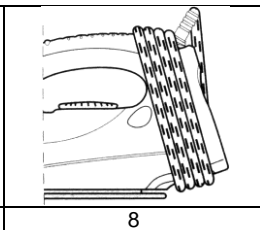
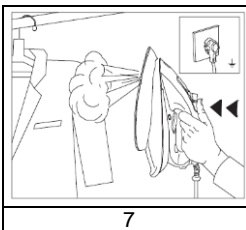
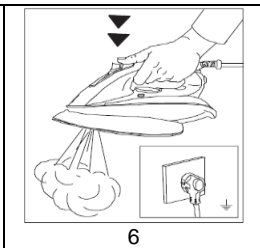
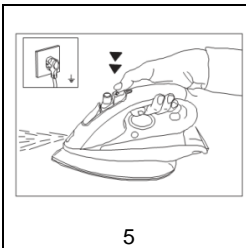
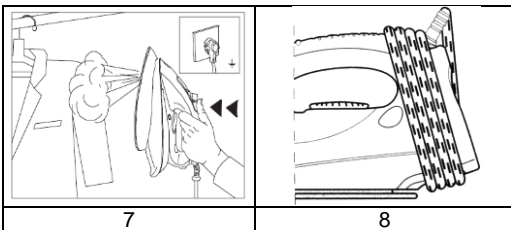
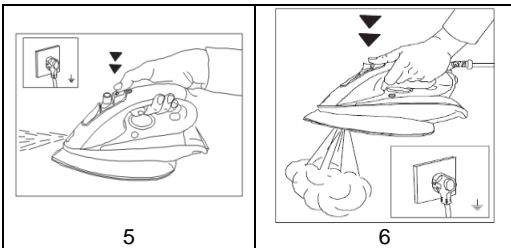
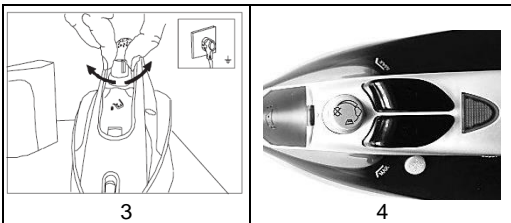
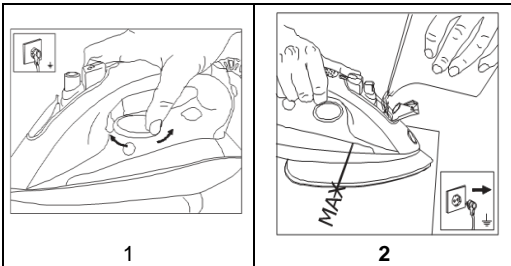

in grelni elementi se zelo segrejejo. Nevarnost opeklin! Otrok ne puščajte blizu.

- Otroci naj se ne igrajo z aparatom.
- Ne pustite likalnika brez nadzora, kadar je vključen.
- Aparata ne priklaplajte na zunanje časovno stikalo ali sistem za daljinsko upravljanje, da ne povzročite nevarnosti.
- Napravo ob prisotnosti otrok uporabljajte zelo previdno.
- Med presledki med likanjem napravo postavite v pokončni položaj.
- Nikoli se z vročim likalnikom ne dotikajte materialov, ki so nagnjeni k gorenju.
- Nikoli ne naslanjajte likalnika na kabel za priključitev.
- Ne uporabljajte likalnika, če je kabel obrabljen.
- Likalnika ne potaplajte v vodo ali katerokoli drugo tekočino.
- Preden likalnik napolnite z vodo, ga izključite iz vtičnice.
- Po končanem likanju likalnik izklopite iz vtičnice in izpraznite rezervoar za vodo.
- Ne izklaplajte likalnika z vlečenjem kabla in ne pustite vtiča, da prosto visi.
- Likalnika ne smete uporabljati, če vam je padel na tla, če ima vidne znake poškodb, ali če ugotovite, da je ohišje počeno.
- Aparat postavite na trdno in stabilno podlago.

## POPRAVILA

Če se kabelj ali/in naprava pokvari likalnik odnesite v pooblaščen tehnični servisni center.

## VRSTA VODE

Ta aparat lahko uporablja navadno vodo iz pipe, ker ima vgrajen sistem odstranjevanja oblog, ki preprečuje nastajanje apnenčastih oblog in posledično precej podaljšuje življenjsko dobo likalnika.

## PRED PRVO UPORABO

Vedno preverite če ima perilo oznako z navodili za likanje.

- Sintetična vlakna – nižja nastavitvev temperature.
- Svila – volna: Srednja nastavitvev.
- Bombaž – tkanina: Višja nastavitvev temperature.

## SUHO LIKANJE

Naravnajte nastavitvev pare na položaj »o« (slika 3). Nastavite regulator za temperaturo na zeleno temperaturo. Če želite lahko uporabljate tudi razpršitev pare.

## LIKANJE S PARO

Najprej izklopite likalnik iz elektrike. Regulator za paro nastavite na položaj »o« (slika 3) in napolnite rezervoar z vodo (slika 2).

Vklopite likalnik na vir napajanja in izberite ustrezno temperaturo.

Regulator pare (5) obrnite na položaj "o" (slika 3) ali (slika 4) "☞", odvisno od količine pare, ki jo potrebujete.

Kadar uporabljate paro prvič, jo najprej poskusite stran od oblačil, če je slučajno v prostoru za paro ostala kakšna umazanija.

## RAZPRŠILO

Obleko, ki jo boste likali, lahko ovlažite s pritiskom gumba za razpršilo (6). Ne uporabljajte razpršila za likanje svile, saj lahko pusti vodne sledi.

## LIKANJE S SUPER PARO (slika 6)

- Regulator za temperaturo nastavite na »MAX« in počakajte, da doseže to temperaturo.
- Likalnik dvignite rahlo nad material in močno pritisnite gumb za super paro (slika 7).
- Med zaporednimi pritiski počakajte vsaj 5 sekund.

## ODSTRANITEV GUB V NAVPIČNEM POLOŽAJU

- Regulator za temperaturo (9) nastavite na »MAX« in počakajte, da doseže to temperaturo.
- Obleko obesite na obešalnik in držite likalnik pokončno od 10 do 20 cm stran. Nikoli ne likajte oblačila, če ga ima oseba oblečenega (slika 7)!
- Uporabljajte gumb za super paro (7) v intervalih petih sekund.

## SISTEM ZA PREPREČEVANJE KAPLJANJA

Ta likalnik je opremljen z varnostnim sistemom za preprečevanje kapljanja, ki samodejno prekine proizvodnjo pare vsakič, ko zazna prenizko nastavitvev temperature.

## SAMODEJNI PROTIAPNENČNI SISTEM

Vgrajeni protiapnenčni sistem zmanjšuje nalaganje apnenčastih usedlin in zagotavlja daljšo življenjsko dobo likalnika.

## FUNKCIJA VARNOSTNEGA IZKLOPA

Elektronska varnostna naprava bo samodejno izklopila likalnik, če se le-ta nekaj časa ne premakne. Kontrolna lučka samodejnega izklopa vas s svojim opozori, da se je likalnik sam izklopil. Da likalnik ponovno segrejete, primate likalnik ali ga rahlo premaknete. Kontrolna lučka samodejnega izklopa ugasne.

## FUNKCIJA ČIŠČENJE APNENCA

S funkcijo čiščenja apnenca odstranjujete apnenec in nečistočo. To funkcijo uporabite vsaka dva tedna. Če je voda v vašem okrožju zelo trda (npr., če se med likanjem skozi likalno ploskev izločajo apnenčasti delčki), morate to funkcijo uporabljati pogosteje. Regulator pare nastavite na položaj "o". Napolnite rezervoar za vodo do maksimalnega nivoja. V rezervoar za vodo ne vlivajte vinskega kisa ali kakšnega drugega protiapnenčnega sredstva. Izberite maksimalno temperaturo likanja. Ko kontrolna lučka ugasne, izvlecite vtičak iz omrežne vtičnice. Pridržite likalnik nad odtokom, pritisnite gumb za čiščenje apnenca **SELF CLEAN**(2) in ga držite pritisnjene, ter nežno stresajte likalnik sem in tja. Para in vrela voda bosta prišli iz likalne plošče. Nečistočo in delčke apnenca (če jih je kaj) bo tako mehansko izpralo. Spustite gumb za čiščenje apnenca takoj, ko zmanjka vode v rezervoarju za vodo.

## PRAZNJENJE REZERVOARJA ZA VODO

Odklopite likalnik in izpraznite rezervoar tako, da držite likalnik s zadnjim delom spodaj in ga rahlo stresate.

## SHRANJEVANJE

Likalnik lahko shranjujete s kablom ovitim okoli zadnjega dela (slika 8). Likalnik naj bo shranjen v pokončnem položaju in s praznim rezervoarjem za vodo.

## ČIŠČENJE IN VZDRŽEVANJE

Izogibajte se praskam na spodnjem delu; ne likajte preko trdih površin. Sledi škroba ali razpršil lahko odstranite s podlage z uporabo vlažne bombažne ali volnene krpe ali z blagimi čistili. Ne dodajajte kemikalij, detergentov ali odišavljenih v rezervoar za vodo. Zunanje površine lahko očistite z vlažno krpo brez uporabe agresivnih čistil ali topil.

## VARNOSTNO STIKALO

Likalnik je opremljen z varnostnim stikalom, ki preprečuje pregrevanje aparata.

## ODSTRANJEVANJE ODSLUŽENEGA IZDELKA

Simbol  na izdelku ali njegovi embalaži označuje, da z izdelkom ni dovoljeno ravnati kot z običajnimi gospodinjstskimi odpadki. Izdelek odpeljite na ustrezno zborno mesto za predelavo električne in elektronske opreme.

S pravilnim načinom odstranjevanja izdelka boste pomagali preprečiti morebitne negativne posledice in vplive na okolje in zdravje ljudi, ki bi se lahko pojavile v primeru nepravilnega odstranjevanja izdelka.

Za podrobnejše informacije o odstranjevanju in predelavi izdelka se obrnite na pristojen mestni organ za odstranjevanje odpadkov, komunalno službo ali na trgovino, v kateri ste izdelek kupili.

## GARANCIJA IN SERVIS

Za informacije ali v primeru težav se obrnite na Gorenjev center za pomoč uporabnikom v vaši državi (telefonsko številko najdete v mednarodnem garancijskem listu). Če v vaši državi takšnega centra ni, se obrnite na lokalnega Gorenjivega prodajalca ali Gorenjev oddelek za male gospodinjne aparate.

### Samo za osebno uporabo!

## BIH-HR

1. Podloga s rupama za izlaz pare
2. Automatski sustav za čiščenje od kamenca
3. Otvor za raspršivanje
4. Otvor za punjenje
5. Regulator pare
6. Gumb za raspršivanje
7. Gumb za super raspršivanje
8. Kontrolna lampica
9. Regulator temperature
10. Kontrolna lampica automatskog isključivanja

## PRIKLJUČENJE

Aparat priključite samo na napon, označen na natpisnoj tablici. Preporučujemo upotrebu uzemljene utičnice.

## VAŽNE UPUTE

- Pažljivo pročitajte uputstva za upotrebu.
- Prije ukopčavanja aparata provjerite ima li utičnica odgovarajući napon (230V/16A).
- Pazite da djeca ne koriste uređaj kao igračku.
- Djeca mlađa od 8 godina, kao i osobe smanjenih fizičkih, motoričkih ili umnih

sposobnosti, odnosno osobe bez potrebnih iskustava ili znanja, smiju koristiti uređaj samo ako su upoznate s radom uređaja i ako razumiju moguće opasnosti, povezane s njegovim korištenjem.

- U razdoblju kad je glačalo pod naponom ili kad se hladi, pobrinite se da niti glačalo niti priključni kabel ne budu na dohvata ruke djece mlađe od 8 godina.
- **⚠**Nikada ne dodirujte površine uređaja za grijanje. Za vrijeme rada će postati veoma vruće. Držite djecu na sigurnoj udaljenosti. Postoji opasnost od opekline.
- Ne ostavljajte glačalo bez nadzora, kad je uključeno.
- Ako je kabel napajanja oštećen, mora ga zamijeniti proizvođač, njegov servis ili kvalificirana osoba, kako bi se izbjegla opasnost.
- U prisutnosti djece upotrebljavajte napravu vrlo oprezno.
- Kako biste izbjegli opasne situacije, aparat nikada nemojte spajati na vanjski prekidač kojim upravlja mjerač vremena ili sustav daljinskog upravljanja.
- U pauzama tijekom glačanja, napravu uvijek postavite u okomit položaj.
- Nikad ne dodirujte s vrućim glačalom materijale, koji su nagnjeni zapaljivosti.
- Nikad ne naslanjajte glačalo na priključni kabel.
- Ne upotrebljavajte glačalo, ako je kabel istrošen.
- Glačalo ne uranjajte u vodu, niti bilo koju drugu tekućinu.
- Prije no što glačalo napunite vodom, isključite ga iz utičnice.
- Nakon završenog glačanja, aparat isključite iz utičnice i ispraznite spremnik za vodu.

- Ne isključujte glačalo potezanjem za kabel, i ne ostavite utikač da slobodno visi.
- Glačalo nemojte rabiti ako vam je palo, ako postoje vidljivi znakovi oštećenja ili ako curi.
- Postavite aparat na krutu i mirujuću površinu.

## VRSTA VODE

Ovaj aparat može koristiti običnu vodu iz slavine, jer ima ugrađen sistem odstranjivanja naslaga, koji sprečava tvorbu vapnenastog taloga, i posljedično umnogome produžuje životni vijek glačala.

## PRIJE PRVE UPOTREBE

Uvijek provjerite dali rublje ima oznaku s uputstvima za glačanje.

- Sintetička vlakna – niža podešenost temperature.
- Svila – vuna: srednja podešenost.
- Pamuk – tkanina: viša podešenost temperature.

## SUHO GLAČANJE

Regulator pare postavite u položaj »o« (slika 3). Regulator temperature postavite na željenu temperaturu. Ako želite, možete upotrebljavati i raspršivač pare.

## GLAČANJE PAROM

Najprije isključite glačalo iz električnog napona. Zatim postavite regulator pare na položaj »o« (slika 3) i napunite spremnik vodom (slika 2).

Uključite glačalo na električni napon i odaberite odgovarajuću temperaturu.

Regulator pare (5) okrenite u položaj "o" (slika 3) ili "σ", ovisno o količini pare koju trebate.

Kad paru upotrebljavate prvi put, najprije je isprobajte izvan domašaja rublja, u slučaju da je u prostoru za paru ostala kakva nečistoća.

## RASPRŠIVANJE

Odjeću koju namjeravate glačati, možete navlažiti pritiskom na gumb za raspršivanje (6). Raspršivač ne upotrebljavajte za glačanje svile, jer može ostaviti tragove vode.

## GLAČANJE SUPER PAROM (slika 6)

- Regulator za temperaturu postavite na »max« i pričekajte da postigne tu temperaturu.
- Glačalo dignite tik nad materijal i jače pritisnite gumb za super paru (slika 7).
- Među uzastopnim pritiscima pričekajte barem 5 sekundi.

## UKLANJANJE GUBA U OKOMITOM POLOŽAJU

- Regulator temperature (9) postavite na »●●●« i pričekajte da postigne tu temperaturu.
- Haljinu objesite na vješalicu i držite glačalo okomito, od 10 do 20 cm daleko. Nikad ne pokušavajte glačati odjeću, koju netko ima obučenu na sebi (slika 7)!
- Gumb za super paru (7) upotrebljavajte u intervalima od najmanje pet sekundi.

## SISTEM ZA SPREČAVANJE KAPLJANJA

Ovo glačalo opremljeno je zaštitnim sistemom za sprečavanje kapljanja, koji automatski prekida proizvodnju pare svaki put, kad ustanovi prenisuku regulaciju temperature.

## AUTOMATSKI SUSTAV ZA ČIŠĆENJE OD KAMENCA

Ugrađeni sustav za čišćenje od kamenca smanjuje nakupljanje vodenog kamenca i jamči glačalu dulji životni vijek.

## SIGURNOSTNO ISKLJUČIVANJE GLAČALA

Elektronska sigurnosna funkcija automatskog isključivanja automatski isključuje glačalo, ako ga neko vrijeme niste pomaknuli. Kontrolno svjetlo zapačinje treptati kao indikacija da se glačalo automatski isključilo. Da bi se glačalo ponovo zagrijalo, podignite glačalo ili ga lagano pomaknite. Kontrolno svjetlo se ugasio.

## FUNKCIJA ČIŠĆENJA OD KAMENCA

Funkciju čišćenja od vodenog kamenca možete rabiti za uklanjanje kamenca i nečistoće. Koristite ovu funkciju jedno u dva tjedna. Ako je voda u Vašem području tvrda, koristite funkciju i češće. Budite sigurni da je glačalo isključeno iz el. struje. Postavite kontrolu pare u položaj »0«. Napunite spremnik za vodu do najviše razine. Ne stavljajte ocat ili druga sredstva za uklanjanje vodenog kamenca u spremnik za vodu. Odaberite maksimalnu temperaturu glačanja. Utaknite mrežni kabel u zidnu utičnicu. Isključite glačalo kad se kontrolna žaruljica za temperaturu ugasi. Držite glačalo iznad sudopera, pritisnite i držite gumb SELF CLEAN (2) za čišćenje od kamenca i blago tresite glačalo. Iz grijaće ploče izlazi para i kipuća voda. Nečistoća se ispire. Otpustite gumb za čišćenje od kamenca čim se voda iz spremnika potroši. Ponovite proces čišćenja od kamenca ako glačalo još sadrži nečistoće.

## PRAŽNENJE SPREMNIKA ZA VODU

Isključite glačalo i ispraznite spremnik, tako da glačalo držite za zadnji donji dio i malo ga stresete.

## SPREMANJE

Glačalo možete spremiti s kabelom omotanim oko stražnjeg dijela (slika 8). Glačalo neka bude spremljeno u okomitom položaju i s praznim spremnikom za vodu.

## ČIŠĆENJE I ODRŽAVANJE

Pazite da ne dođe do ogrebotina na donjem dijelu glačala; ne glačajte preko tvrdih površina. Tragove škroba ili raspršivača možete odstraniti s podloge upotrebom vlažne pamučne ili vunene krpe, ili s blagim sredstvima za čišćenje. Ne dodavajte kemikalije, deterdžente ili parfumirane dodatke u spremnik za vodu. Vanjske površine možete očistiti vlažnom krpom, bez upotrebe agresivnih sredstava ili otopina.

## SIGURNOSNI PREKIDAČ

Glačalo je opremljeno sigurnosnim prekidačem, koji sprečava pregrijavanje aparata.

## ODSTRANJIVANJE ODSLUŽENOG APARATA

Simbol  na proizvodu ili na njegovoj ambalaži označuje da se s tim proizvodom ne smije postupiti kao s otpadom iz domaćinstva. Umjesto toga treba biti unućen prikladnim sabirnim točkama za recikliranje elektroničkih i električkih aparata. Ispravnim odvoženjem ovog proizvoda spriječit ćete potencijalne negativne posljedice na okoliš i zdravlje ljudi, koje bi inače mogli ugroziti neodgovarajućim rukovanjem otpada ovog proizvoda. Za detaljnije informacije o recikliranju ovog proizvoda molimo Vas da kontaktirate Vaš lokalni gradski ured, uslugu za odvoženje otpada iz domaćinstva ili trgovinu u kojoj ste kupili proizvod.

## Garancija i servis

Za informacije ili u slučaju problema obratite se Centru Gorenja za pomoć korisnicima u vašoj državi (telefonski broj naći ćete u međunarodnom garancijskom listu). Ako u vašoj državi nema takvog centra, obratite se lokalnom trgovcu Gorenja, ili odjelu Gorenja za male kućanske aparate.

## Nije za profesionalnu uporabu!

## BIH-SRB-MNE

1. Podloga s rupama za izlaz pare
2. Automatski calc-clean sistem
3. Otvor za raspršivanje
4. Otvor za punjenje

5. Regulator pare
6. Dugme za raspršivanje
7. Dugme za super raspršivanje
8. Kontrolna lampica
9. Regulator temperature
10. Kontrolna lampica-automatsko isključenje

## PRIKLJUČENJE

Aparat priključite samo na napon, označen na natpisnoj tablici. Preporučujemo upotrebu uzemljene utičnice.

## VAŽNE UPUTE

- Pažljivo pročitajte uputstva za upotrebu.
- Pre no što aparat priključite na električnu instalaciju, proverite dali imate pravu utičnicu (230V/16A).
- Vodite računa da se deca ne igraju aparatom.
- Deca mlađa od 8 godina, kao i lica smanjenih fizičkih, motoričkih ili mentalnih sposobnosti, kao i lica bez potrebnih iskustava ili znanja, smeju da koriste aparat isključivo ukoliko su upoznata s radom aparata, i ako razumeju moguće opasnosti, povezane s njegovim korišćenjem.
- U periodu kad je pegla pod naponom ili kad se hladi, pobrinite se da niti pegla niti priključni kabl ne budu na dohvat ruke dece mlađe od 8 godina.



- Nikada ne dodirujte površine uređaja za grijanje. Za vrijeme rada će postati veoma vruće. Držite djecu na sigurnoj udaljenosti. Postoji opasnost od opekline.
- Ne ostavljajte peglu bez nadzora, kad je uključena.
- U prisutnosti dece upotrebljavajte napravu vrlo oprezno.
- U pauzama peglanja, napravu uvijek postavite u vertikalni položaj.
- Deca moraju da budu pod nadzorom da se ne bi igrala sa aparatom.
- Da se ne biste izlagali opasnosti, aparat nikada ne priključujte na spoljni prekidač kontrolisan tajmerom

niti na sistem sa daljinskom kontrolom.

- Nikad ne dodirujte vrućom peglom materijale, koji su nagnjeni zapaljivosti.
- Ako je oštećen napojni kabl, on mora biti zamenjen od strane proizvođača, njegovog servisa ili kvalifikovane osobe, kako bi se izbegao rizik.
- Nikad ne naslanjajte peglu na priključni gajtan.
- Ne upotrebljavate peglu, ako je gajtan istrošen.
- Peglu ne uranjajte u vodu, niti bilo koju drugu tečnost.
- Pre no što peglu napunite vodom, isključite je iz utičnice.
- Nakon završenog peglanja, aparat isključite iz utičnice i ispraznite rezervoar za vodu.
- Ne isključujte peglu potezanjem za gajtan, i ne ostavite utikač da slobodno visi.
- Aparat postavite na tvrdi stabilnu podlogu
- Peglu ne smete koristiti ako vam je ispala, ako su na njoj vidljivi znaci oštećenja, ili ako je kućište napuklo.

## VRSTA VODE

Ovaj aparat može da koristi običnu vodu iz česme, jer ima ugrađen sistem odstranjivanja naslaga, koji sprečava tvorbu vapnenca, i posledično umnogome produžuje životni vek pegle.

## PRE PRVE UPOTREBE

Uvek proverite dali rublje ima oznaku s uputstvima za peglanje.

- Sintetička vlakna – niža regulacija temperature.
- Svila – vuna: srednja regulacija.
- Pamuk – tkanina: viša regulacija temperature.

## SUHO PEGLANJE

Regulator pare postavite u položaj »0« (slika 3). Regulator temperature postavite na željenu temperaturu. Ako želite, možete upotrebljavati i raspršivač pare.

## PEGLANJE PAROM

Najpre isključite peglu iz električnog napona. Zatim postavite regulator pare na položaj » o « (slika 3) i napunite rezervoar vodom (slika 2).

Uključite peglu na električni napon i odaberite odgovarajuću temperaturu.

Regulator pare (5) okrenite u položaj " o " (slika 3) ili " s " (slika 4), ovisno o količini pare koju trebate.

Kad paru upotrebljavate prvi put, najpre je isprobajte izvan domašaja veša, u slučaju da je u prostoru za paru ostala kakva prljavština.

## RASPRŠIVANJE

Odeću koju nameravate peglati, možete navlažiti pritiskom na dugme za raspršivanje (6). Raspršivač ne upotrebljavajte za peglanje svile, jer može ostaviti tragove vode.

## PEGLANJE SUPER PAROM (slika 7)

- Regulator za temperaturu postavite na »MAX« i pričekajte da postigne tu temperaturu.
- Peglu dignite tik nad materijal i jače pritisnite dugme za super paru (slika 7).
- Među uzastopnim pritiscima pričekajte barem 5 sekundi.

## UKLANJANJE GUBA U VERTIKALNOM POLOŽAJU

- Regulator temperature (9) postavite na »●●●« i pričekajte da postigne tu temperaturu.
- Haljinu obesite na vešalicu i držite peglu okomito, od 10 do 20 cm daleko. Nikad ne pokušavajte peglati odeću, koju netko ima obučenu na sebi (slika 8)!
- Dugme za super paru (7) upotrebljavajte u intervalima od najmanje pet sekundi.

## SISTEM ZA SPREČAVANJE KAPLJANJA

Ova pegla opremljena je zaštitnim sistemom za sprečavanje kapljanja, koji automatski prekida proizvodnju pare svaki put, kad ustanovi prenisuku regulaciju temperature.

## AUTOMATSKI «ANTI – CALC» SISTEM

Ugrađeni «anti-calc» sistem smanjuje naslage kamenca i garantuje duži radni vek pegle.

## ELEKTRONSKA ZAŠTITNA FUNKCIJA ISKLJUČENJA (AUTO POWER OFF)

Ova funkcija automatski isključuje peglu ukoliko je određeno vreme ne pomerite. Crvena lampica za automatsko isključenje se pali kada se pegla isključila usled delovanja zaštitne funkcije isključenja.

Da biste ponovo zagrejali peglu, podignite peglu i neznatno je pomerite.

Lampica za automatsko isključenje se gasi.

## «CALC CLEAN» FUNKCIJA

Ovu funkciju možete koristiti za uklanjanje naslaga kamenca i nečistoća.

Koristite «calc-clean» funkciju jednom na svake dve nedelje. Ako je voda u vašem području vrlo tvrda (tj. kada iz grejne ploče tokom peglanja izlaze ljuspe), «calc-clean» funkcija treba češće da se koristi.

Proverite da li je uređaj isključen iz struje. Podesite kontrolu pare u položaj " o " .

Napunite posudu za vodu do maksimalnog nivoa.

U posudu za vodu ne sipajte sirće, ni druga sredstva za uklanjanje kamenca. Izaberite maksimalnu temperaturu peglanja.

Kada se žuta kontrolna lampica ugasi, isključite peglu iz utičnice.

Držite peglu nad sudoperom, pritisnite i zadržite SELF-CLEAN (2) dugme, i lagano protresite peglu.

Para i ključala voda poteći će iz grejne ploče.

Nečistoće i ljuspice kamenca (ukoliko postoje) će se isprati.

Otpustite «SELF-CLEAN» dugme čim potrošite svu vodu iz posude.

## PRAŽNENJE REZERVOARA ZA VODU

Isključite peglu i ispraznite rezervoar, tako da peglu držite za zadnji donji deo i malo je stresete.

## SPREMANJE

Peglu možete spremiti s gajtanom omotanom oko zadnjeg dela (slika 8). Pegla neka bude spremljena u vertikalnom položaju i s praznim rezervoarom za vodu.

## ČIŠĆENJE I ODRŽAVANJE

Pazite da ne dođe do ogrebotina na donjem delu pegle; ne peglajte preko tvrdih površina. Tragove škroba ili raspršivača možete odstraniti s podloge upotrebom vlažne pamučne ili vunene krpe, ili s blagim sredstvima za čišćenje.

Ne dodavajte hemikalije, deterdžente ili parfumisane dodatke u rezervoar za vodu. Spoljne površine možete očistiti vlažnom krpom, bez upotrebe agresivnih sredstava ili otopina.

## BEZBEDNOSNI ŠALTER

Pegla je opremljena bezbednosnim prekidačem, koji sprečava pregrejavanje aparata.

## ODSTRANJIVANJE ODSLUŽENOG APARATA



Simbol na proizvodu ili na njegovoj ambalaži označava, da se sa tim proizvodom ne sme postupati kao sa otpadom iz domaćinstva. Umesto toga, proizvod treba predati odgovarajućim sabirnim centrima



за рециклажу електронских I електричних апарата. Исправним одвожењем овог производа спречићете потенцијалне негативне последице на животну средину I здравље људи, који би иначе могли бити угрожени неодговарајућим руковањем отпадом овог производа. За добијање detaljних информација о третману, odbacivanju I ponovnom korišćenju овог производа, stupite у контакт са прикладним локалним установама, службом за сакупљање кућног отпада или са продавницом у којој сте купили овај производ.

## Garancija i servis

За информације или у случају проблема обратите се Центру Gorenja за помоћ корисницима у вашој држави (telefonski број наћи ћете у међународном гарантном listu). Ако у вашој држави нема таквог центра, обратите се локалном продавцу Gorenja, или оделу Gorenja за male кућанске апарате.

**Nije за komercijalnu upotrebu!**

## МК

1. Подлога со дупки за пара
2. Calc-clean функција
3. Отвор за распрскување
4. Дупка за поплнење
5. Регулатор за пара
6. Колче за распрскување
7. Колче за супер распрскување
8. Контролна ламба
9. Регулатор за температура
10. Контролна ламба - автоматско исклучување

## ПРИКЛУЧУВАЊЕ

Приклучите само на напон означен на натписната табличка. Препорачуваме да употребувате заземјена приклучница.

## ВАЖНИ УПАТСТВА

- Внимателно прочитајте ги упатствата за употреба.
- Пред да го приклучите апаратот на напојување, проверите дали одговара мрежната приклучница (230V/16A).
- Внимавајте деца да не се играат со апаратот.
- Деца со возраст од осум години и повеќе, како и лица со смалени физички, чувствителни и ментални способности или со недостатошно знаење и искуства можат да го употребуваат овој апарат под соодветен надзор или ако добиле соодветни упатства со оглед на безбедна употреба на апаратот и

ако ги разбираат опасностите кои се поврзани со неговата употреба.

- Погрижете се да во време кога е пеглата под напон или се лади, пеглата и приклучниот кабел не бидат на дофат на деца, помлади од 8 години.



- Никогаш не допирајте ја површината на уреди за греење. Таа ќе се вжешти додека работи. Чувајте ги децата на соодветна оддалеченост од уредот. Постои ризик од изгореници.
- Да не ја оставате пеглата без надзор кога е вклучена.
- Децата мораат да бидат под надзор за да не си играат со апаратот.
- При присуство на деца направата да ја употребувате многу претпазливо.
- За време паузи при пеглање ставите ја пеглата во вертикална положба.
- Никогаш со жешка пегла да не допрувате материјали кои имаат наклоност кон горење.
- Никогаш да не ја наслонувате пеглата на приклучниот кабел.
- Да не ја употребувате пеглата, ако е кабелот истрошен.
- Да не ја потопувате пеглата во вода или било која друга течност.
- Пред да налеете вода во пеглата, исклучите ја од приклучницата.
- По завршеното пеглање исклучите ја пеглата од приклучницата и испразните го резервоарот за вода.
- Да не ја исклучувате пеглата со влечење на кабелот, и да не го оставате втакнувачот слободно да виси.
- Не ставај парфимирани течности, оцет или други хемикалии во резервоарот за вода; тие може сериозно да го оштетат апаратот.
- Стави го апаратот на цврста и стабилна површина.

## ВИД НА ВОДА

Овој апарат може да користи обична вода од славина, бидејќи има вграден систем за

отстранување на талозите, кој спречува создавање талози од варовник и со тоа доста го продолжува векот на траење на пеглата.

## ПРЕД ПРВАТА УПОТРЕБА

Секогаш да се провери дали алиштата имаат ознака со упатства за пеглање.

- Синтетички влакна – пониско дотерување на температурата.
- Свила – волна: средно дотерување
- Памук – ткаенина: повисоко дотерување на температурата.

## СУВО ПЕГЛАЊЕ

Дотерајте дотерување на пара во положба »0« (слика 3). Дотерајте го регулаторот за температура на сакана температура. Ако сакате, можете да употребувате и распрскување на пара.

## ПЕГЛАЊЕ СО ПАРА

Најпрвин исклучите ја пеглата од електрична мрежа. Регулаторот за пара дотерајте го во положба »о« (слика 3) и наполните го резервоарот со вода (слика 2). Приклучите ја пеглата на извор за напојување и изберете примерна температура. Регулаторот за пара (5) завртите го во положба "о" (слика 3) или "☼" (слика 4), зависно од количеството пара што ви е потребно. При првото употребување пара најпрвин пробajte настрана од облеката, да не останала случајно во просторот за пара некаква нечистотија.

## СРЕДСТВО ЗА РАСПРСКУВАЊЕ

Облеката што имате намера да ја пеглате можете да ја навлажките со притискање на копчето за средство за распрскување (6). Да не употребувате средство за распрскување за пеглање свила, бидејќи може да остави водени траги.

## ПЕГЛАЊЕ СО СУПЕР ПАРА (слика 6)

- Дотерајте го регулаторот за температура на »таа« и почекајте да ја достигне таа температура.
- Дигните ја пеглата малку над материјалот и силно притиснете го копчето за супер пара (слика 6).
- Меѓу едноподруги притискања почекајте барем 5 секунди.

## ОТСТРАНУВАЊЕ ИСТУТКАНИ МЕСТА ВО ВЕРТИКАЛНА ПОЛОЖБА

- Дотерајте го регулаторот за температура (9) на »●●●« и почекајте да ја достигне таа температура.
- Обесите ја облеката на закачалка и држете ја пеглата вертикално 10 до 20 см оддалечена. Никогаш да не пеглате

облека, ако лицето ја има облечено (слика 8)!

- Употребувајте го копчето за супер пара (7) во интервали од пет секунди.

## СИСТЕМ ЗА СПРЕЧУВАЊЕ КАПЕЊЕ

Оваа пегла е опремена со безбедносен систем за спречување капење, кој самостојно ќе го приклучи производството на пара секогаш кога ќе осети прениско дотерување на температурата.

## Автоматски анти-цалц систем ги

Вградениот анти-цалц систем ги намалува наслaгите од каменец и гарантира подолг работен век на пеглата.

## Електронска заштитна функција за исклучување.

Оваа функција автоматски ја исклучува пеглата доколку одредено време не ја преместите. Црвената сијаличка за автоматско исклучување почнува да се пали кога пеглата се исклучува во текот на активирањето на заштитната функција за исклучување. За да повторно ја загреете пеглата, подигнете ја пеглата или малку преместете ја. Сијаличката за автоматско исклучување се гаси.

## Цалц-цлеан функција

Оваа функција можете да ја користите за одстранување на наслaгите од каменец или нечистотија.

Користете ја цалц-цлеан функцијата еднаш на две недели. Ако водата во вашето подрачје е многу тврда (т.е. доколку од грејната плоча во текот на пеглањето излегуваат луспи), цалц-цлеан функцијата треба почесто да се користи. Проверете дали уредот е исклучен од струја. Поставете ја контролата на пареата во позиција МИН. Наполнете го садот за вода до максимално ниво. Во садот за вода не ставајте оцет ниту пак друго средство за одстранување на каменец. Изберете максимална температура на пеглање. Кога жолтата контролна сијаличка ќе се угаси, исклучете ја пеглата од штекерот. Држете ја пеглата над омивалникот, притиснете и задржете го копчето СЕЛФ-ЦЛЕАН (2), и полека протресејте ја пеглата. Пареа и зовриена вода ќе потечат од грејната плоча. Нечистотијата и лушпите од каменец (доколку постојат) ќе се изчистат. Отпуштете го копчето цалц-цлеан штом ја потрошите целата вода од садот.

## ПРАЗНЕЊЕ НА РЕЗЕРВОАРОТ ЗА ВОДА

Исклучите ја пеглата од електрична мрежа и испразните го резервоарот така да ја држете пеглата со задниот дел одоздола и нежно стресувајте ја.

## ЧУВАЊЕ

Пеглата може да ја чувате со кабелот намотан околу задниот дел (слика 8). Пеглата да се чува во вертикална положба и со празен резервоар за вода.

## ЧИСТЕЊЕ И ОДРЖУВАЊЕ

Избегавајте гребеници на долниот дел; не пеглајте преку тврди површини. Трагови од сироб или средства за распрскување можете од подлогата да отстраните со употребување влажни памучни или волнени крпи, или со благи средства за чистење.

Не додавајте хемикалии, детергенти или средства за мирисање во резервоарот за вода. Надворешните површини можете да ги чистите со влажна крпа, без употреба на агресивни средства за чистење или растворувачи.

## БЕЗБЕДНОСЕН ПРЕКИНУВАЧ

Пеглата е опремена со безбедносен прекинувач кој спречува прегревање на апаратот.

## ПОПРАВКИ

Ако се расипи кабелот или/и направата, однесите ја пеглата во овластен технички сервисен центар.

## ОТСТРАНУВАЊЕ ИСТРОШЕН ПРОИЗВОД

Нашите производи се во оптимална амбалажа. Тоа значи дека се користат материјали гъубезни до човековата средина, кои можете да ги доставите во местното собиралиште на материјали за рециклирање. Вашата местна управна единица ќе ве информира на каков начин да се ослободите од истрошени направи.

**Не е за комерцијална употреба!**

**UA**

1. Подошва приладу
2. Самоочиштення
3. Розприскувач
4. Кришка отвору для води
5. Контроль пару
6. Кнопка розприскувача
7. Кнопка для застосування пару
8. Сигнальна лампа
9. Температурний перемикач
10. Автоматичний вимикач сигнальної лампи

## ПІДКЛЮЧЕННЯ

Перевірте, чи співпадає напруга на приладі з напругою вашої місцевої електромережі. Розмотайте провід перед використанням.

## ВАЖЛИВО

- Не дозволяйте дітям торкатись проводу або приладу під час прасування.
- Перш ніж під'єднувати до мережі, переконайтеся, що в розетці відповідний номінальний струм (230V/16A).
- Дорослі повинні стежити, щоб діти не бавилися пристроєм.
- Цей пристрій не призначено для користування особами (включаючи дітей) з послабленими фізичними відчуттями чи розумовими здібностями, або без належного досвіду та знань, крім випадків користування, під наглядом чи за вказівками особи, яка відповідає за безпеку їх життя.
- Ніколи не залишайте увімкнений пристрій без нагляду.
- ⚠ Ніколи не торкайтесь поверхонь приладів та нагрівальних елементів під час їх роботи. Поверхні приладів нагріваються. Тримайте дітей на безпечній відстані. Є ризик отримання опіків.
- Не залишайте прилад без нагляду, коли від підключений до електромережі.
- Не використовуйте додатковий подовжувач, доки це не дозволено відповідними органами.
- Не додавайте парфумів, оцту або іншу рідину, окрім води, у резервуар для води. Це може пошкодити прилад.
- Не занурюйте та не підставляйте праску під воду або іншу рідину.
- Не використовуйте праску, якщо вона пошкоджена або функціонує неналежним чином.
- Не обмотуйте кабель навколо приладу для зберігання, якщо праска не охолола повністю.
- Не намагайтесь відкрити корпус приладу для ремонту або з іншими цілями.
- Установіть пристрій на тверду та стабільну поверхню

- Забороняється використовувати праску, якщо вона впала, має видимі ознаки пошкодження або тече.

## НАПОВНЕННЯ РЕЗЕРВУАРУ ВОДОЮ

Наповніть резервуар водопровідною водою до максимальної позначки за допомогою стаканчику для води. Не наливайте води вище позначки MAX! Якщо водопровідна вода у вашому регіоні надто жорстка, розбавте її дистильованою водою. Заповнювати резервуар водою слід тільки, якщо прилад відключений від електромережі!

## ПЕРЕД ПЕРШИМ ВИКОРИСТАННЯМ

Встановіть необхідну температуру для прасування за допомогою перемикача температури. Перевірте ярилок одягу щодо температурних обмежень:

- Синтетика (акрил, нейлон, поліамід, поліестр);
- Шовк, вовна
- Бавовна, льон

## СУХЕ ПРАСУВАННЯ

Встановіть кнопку Контролю пару на мінімальну позицію »О«(малюнок 3).

Встановіть перемикач температури у позицію „●“, „●●“ або „●●●“, відповідно до позначки на ярлику одягу/білизни.

## ПРАСУВАННЯ З ПАРОМ

Впевніться, що у резервуарі є достатньо води. Оберіть рекомендовану для прасування температуру. Оберіть відповідну установку пара. Переконайтеся, що обраний рівень пара відповідає температурі прасування, яку Ви обрали:

- помірний пар (малюнок 3)
- максимальний пар (малюнок 4)

## РОЗПРИСКУВАННЯ

Ця функція використовується для усунення найбільших складок при будь-якій температурі. Впевніться, що у резервуарі є достатньо води. Натисніть кнопку розприскувача кілька разів для зволоження ділянки прасування (малюнок 5).

## ПРАСУВАННЯ З ПАРОВИМ УДАРОМ (малюнок 6)

Потужний удар концентрованого пару допомагає усунути найбільш складні складки. Спрямований концентрований удар пару „вживлює“ пар у кожен клітинку речі, яку Ви прасуєте.

Функцію парового удару можна використовувати тільки при температурних установках між „●●“ та MAX. Натисніть і відпустіть кнопку парового удару. Між ударами має бути інтервал кілька секунд.

## ВЕРТИКАЛЬНА ПОДАЧА ПАРУ

Функцію парового удару можна використовувати також коли праска знаходиться у вертикальній позиції. Це дуже зручно для розгладжування складок на речах, що висять на плечиках, занавісок та ін. Тримайте праску на відстані 15-30 см від речі (малюнок 7).

В жодному разі не спрямовуйте пар на людей.

## КАПЛЯ СТОП

Ця праска обладнана функцією „Капля стоп“: праска автоматично припиняє виробляти пар, якщо температура надто низька. Це запобігає витіканню води через підшову приладу. Коли подібне трапляється, Ви почуєте звуковий сигнал.

## ЕЛЕКТРОННА СИСТЕМА АВТОВІДКЛЮЧЕННЯ

Електронна запобіжна система автотімчасного відключення дезактивує праску, якщо її не рухати з місця деякий час. Червона сигнальна лампа мигатиме, означаючи, що прилад було відключено запобіжною системою. Щоб знову включити праску, підніміть її або просто посуньте легенько з місця. Червона сигнальна лампа вимкнеться. Якщо температура підшови опуститься нижче встановленої, увімкнеться контрольна температурна лампа.

## САМООЧИЩЕННЯ

Ця функція усуває накип та мінеральні відкладення в камері утворення пару. Праска залишатиметься у найкращому стані, якщо ця функція активується принаймні раз на місяць або більш регулярно, в залежності від жорсткості води. Встановіть температуру на позначці „●●●“. Сигнальна лампа виключається, коли досягається встановлена температура.

Почекайте ще один цикл; сигнальна лампа потухне. Встановіть температуру на „Min“ у напрямку проти годинникової стрілки. Відключіть прилад від електромережі.

Тримайте праску горизонтально над раковиною. Відтягніть та утримуйте кнопку самоочищення в позиції SELF-CLEAN (2). Пар і кип'ячена гаряча вода виходитимуть крізь отвори в підшві приладу, вимиваючи накип та мінеральні відкладення, що в'їлися в камеру пару. Поступово нахилляйте праску, доки вся вода не витече із резервуару. Коли процедуру закінчено, відпустіть кнопку самоочищення, поставте праску у вертикальну позицію і дайте їй повністю охолонути. Витріть підшову прохолодною вологою ганчіркою.

## Застереження:

- Для безпечного користування ми рекомендуємо установлювати та знімати захисник тканин, коли праска холодна.
- Завжди знімайте захисник текстилю з праски після процедури закінчення, для того, щоб повністю просушити його із середини.
- Завжди протирайте праску після кожного користування.

## ЗЛИВАННЯ ВОДИ

Встановіть кнопку контролю пару в позицію «0». Відключіть прилад від електромережі. Натисніть кнопку пару, щоб усунути воду, яка могла затриматись під підшвою приладу. Натисніть кнопку розприскувача. Тримайте праску догори ногами та потрусіть її, щоб вилити воду, яка залишилась всередині.

## ЧИЩЕННЯ ПРИЛАДУ

Відключіть прилад від електромережі. Використовуйте вологу ганчірку або засоби для чищення праски, які не дряпають поверхню, щоб усунути будь-які відкладення на підшві або корпусі приладу. В жодному разі не використовуйте абразивні речовини, оцет або декальцинуючі засоби для чищення приладу!

## СЕРВІС

Якщо у Вас виникли проблеми з експлуатацією приладу, зверніться до авторизованого сервісного центру Gorenje.

## УТИЛІЗАЦІЯ ПРИЛАДУ

Символ  на упаковці або на приладі означає, що прилад не є побутовими відходами. Він має бути утилізований згідно стандартів з утилізації електричного та електронного обладнання. Для більш детальної інформації зверніться до продавця або до органів місцевого самоврядування.

## Гарантія та обслуговування

Якщо Вам необхідна інформація або у Вас виникла проблема, зверніться до Центру обслуговування клієнтів компанії Gorenje у Вашій країні (телефон можна знайти на гарантійному талоні). Якщо у Вашій країні немає Центру обслуговування клієнтів, зверніться до місцевого дилера або у відділ технічного обслуговування компанії Gorenje Domestic Appliances.

**Для використання тільки в домашньому господарстві!**

## AL

1. Pllaka me vrimat për daljen e avullit
2. Funkzioni calc clean
3. Vrima për spërkatje
4. Vrima e mbushjes
5. Rregullatori i avullit
6. Butoni për spërkatje
7. Butoni për spërkatje maksimale
8. Lampa spiun e kontrollit
9. Rregullatori i temperaturës
10. Lampa spiun për stakimin automatik

## LIDHJA NË RRJET

Aparati të takohet vetëm në tensionin që tregohet në tabelën me shënime. Rekomandojmë përdorimin e prizave me tokëzim.

## UDHËZIME TË RËNDËSISHME

- Lexoni me vëmendje udhëzimet e përdorimit.
- Parapraksit se të kyçni aparatin në furnizim me rrymë, kontrollojeni përshtatshmërinë e prizës me rrjetën(230V/16A).
- Mos e lini hekurin e rrobave pa kontroll kur është i takuar në rrjet.
- Në prani të fëmijëve këtë paisje ta përdorni me kujdes.
- Në pauzat gjatë hekurosjes hekurin duhet ta lini në pozicion vertikal.
- Asnjëherë mos prekni me hekurin e nxehtë materiale që ndizen lehtë.
- Asnjëherë mos e mbështesni hekurin në kordonin elektrik.
- Mos e përdorni hekurin nëse kordoni elektrik është i konsumuar.
- Mos e zhysni hekurin në ujë apo në lëngje të tjerë.
- Para se hekurin ta mbushni me ujë stakojeni nga priza.
- Pasi të mbaroni hekurosjen stakojeni hekurin nga priza dhe zbrazni rezervuarin e ujit.
- Mos e stakoni hekurin duke tërhequr kordonin dhe mos e lini spinën të jetë e varur.

## LLOJI I UJIT

Kjo paisje mund të përdoret me ujë të zakonshëm çezme sepse ka në përbërje të saj një sistem për eleminimin e precipitateve, i cili pengon krijimin e gëlqeres, dhe si pasojë zgjatet shumë koha e përdorimit të hekurit të rrobave.

## PARA PËRDORIMIT TË PARË

Gjithmonë verifikoni nëse rrobat kanë shënjen e udhëzimeve për hekurosje.

- Fibra sintetike – temperatura më e ulët.
- Mëndafsh – lesh: temperaturë mesatare.
- Pambuk – pëlthurë: temperatura më e lartë

## HEKUROSYE NË TË THATË

Rregullatorin e avullit e vendosni në pozicionin »0« (fig. 3).

Rregullatorin e temperaturës vendoseni në temperaturën e dëshiruar. Nëse dëshironi, mund të përdorni dhe spërkatësin e avullit.

## HEKUROSIJE ME AVULL

Në fillim stakoni hekurin nga rrjeti elektrik. Pastaj vendoseni rregullatorin në pozicionin »O« (fig. 3) dhe mbushni rezervuarin me ujë (fig. 2).

Takojeni hekurin në rrjetin elektrik dhe zgjidhni temperaturën përkatëse.

Rregullatorin e avullit (5) e vendosni në pozicionin »O« (fig. 3) ose »« (fig. 4), në varësi të sasisë së avullit që ju duhet.

Në rastin kur e përdorni avullin për herë të parë, fillimisht provojeni pa rroba sepse në hapësirën e avullit mund të ketë mbetur ndonjë papastërti.

## SPËRKATJA

Robrën që doni ta hekurosni mund ta lagni me shtypjen e butonit të spërkatjes (6). Spërkatësin mos e përdorni kur hekurosni mëndafsh, sepse mund të lëjë shënja uji.

## HEKUROSIJE ME MAKSIMUMIN E AVULLIT (fig. 6)

- Rregullatorin e temperaturës e vendosni në »max« dhe prisni që të arrijë temperaturën.
- Hekurin e ngrini mbi copë pranë saj dhe shtypni butonin e avullit maksimal (fig. 6).
- Midis dy shtypjeve të njëpasnjëshme të butonit prisni të paktën 5 sekonda.

## ELEMINIMI I RRUDHAVE NË POZICIONIN VERTIKAL

- Rregullatorin e temperaturës (9) vendoseni në »●●●« dhe prisni që të arrijë temperaturën.
- Fustanin e vendosni në varëse dhe mbajeni hekurin në largësinë 10 deri në 20cm. Asnjëherë mos tentoni të hekurosni një rrobë që dikush e ka të veshur (fig. 7)!
- Butoni për avullin maksimal (7) përdoreni në intervale jo më të shkurtëra se pesë sekonda.

## SISTEMI PËR ELEMINIMIN E RRJEDHJES

Ky hekur është i paisur me një sistem mbrojtës që eleminon rrjedhjen, i cili automatikisht ndërpret prodhimin e avullit sa herë që konstaton një rregullim shumë të ulët të temperaturës

## SISTEMI AUTOMATIK »ANTI - CALC«

Sistemi »Anti - Calc«, që është pjesë e paisjes, zvogëlon shtresimin e gëlqeres dhe garanton një periudhë të gjatë të përdorimit të hekurit.

## FUNKSIONI MBROJTËS ELEKTRONIK I STAKIMIT (AUTO POWER OFF)

Ky funksion automatikisht stakon hekurin në rast se për një kohë të caktuar nuk e lëvizni atë. Lampa e kuqe spiun e stakimit automatik ndizet kur hekuri stakohet si pasojë e funksionit mbrojtës të stakimit. Që hekurin të nxehet përsëri, ngrijeni atë dhe lëvizeni pak. Lampa spiun e stakimit automatik do të fiket.

## FUNKSIONI »CALC CLEAN«

Këtë funksion mund ta përdorni për eliminimin e shtresave të gëlqeres dhe papastërtitë. Përdoreni funksionin »calc clean« një herë në dy javë. Nëse uji në zonën tuaj është shumë i fortë (domethënë kur gjatë hekurosjes nga pllaka e nxehtë dalin luspaa), funksioni »calc clean« duhet të përdoret më shpesh.

Verifikoni nëse hekuri është stakuar nga korrenti. Vëreni kontrollin e avullit në pozicionin MIN.

Mbusheni enën e ujit deri në nivelin maksimal. Në enën e ujit mos hidhni uthull dhe as solucione të tjera për eliminimin e gëlqeres. Zgjidhni temperaturën maksimale të hekurosjes.

Kur të fiket lampa e verdhë spiun, stakojeni hekurin nga korrenti.

Mbajeni hekurin mbi lavaman, shtypni butonin »SELF- CLEAN(2) « e mbajeni të shtypur atë dhe shkudeni hekurin ngadalë.

Avulli dhe uji i vëlaur do të rrjedhin nga pllaka që nxehtë.

Papastërtitë dhe luspaa e gëlqeres (nëse ka) do të shpëlahen.

Lëshojeni butonin »calc clean« sapo të ketë dalë i gjithë uji nga ena.

## KUJDES!

- Për shkak të sigurisë më të mirë, rekomandojmë që ndihmësin të vendosi ose nxjerrni vetëm kur është hekurosësi krejtësisht i ftohtë.
- Ndihmësin për ruajtjen e stofave evitoheni gjithmonë pas çdo përdorimi, që të teret.
- Pas çdo përdorimi, gjithmonë pastrojini hekurosësin!

## ZBRAZJA E REZERVUARIT TË UJIT

Stakojeni hekurin nga korrenti dhe zbrazeni rezervuarin, duke e mbajtur hekurin nga pjesa e poshtëme fundore dhe shkudeni pak atë.

## LENIA PAS MBARIMIT TË HEKUROSIJES

Pas mbarimit të hekurosjes hekurin mund ta lini me kordonin të mbështjellë rreth pjesës fundore (fig. 8). Hekuri lihet në pozicion vertikal dhe rezervuari i ujit duhet të jetë i zbrazur.

## PASTRIMI DHE MIRËMBAJTJA

Kujdesuni që pjesa e poshtëme e plakës të mos gërvishet, mos hekurosni mbi sipërfaqje të forta. Gjurmët e kollës (nisheshtesë) ose të spërkatësit në sipërfaqjen e plakës që nxehtë mund të eliminoni duke përdorur leckë pambuku ose leshti të njomur me ujë ose me solucione të lehta pastrimi.

Në rezervuarin e ujit mos hidhni kimikate, deterxhentë ose solucione të parfumuara. Sipërfaqjet e jashtëme mund të pastrohen me leckë të lagur me ujë, pa përdorim të solucioneve agresivë ose tretëse.

## ÇELËSI I SIGURIMIT

Hekuri është i pajisur me një çelës sigurie, i cili nuk lejon tejnxejen e hekurit.

## RIPARIMET

Nëse kordoni ose hekuri difektohen, çojeni hekurin në një qendër servisi teknik të autorizuar.

## HEDHJA POSHTË E HEKURIT TË KONSUMUAR

Prodhimet tona janë të paketuara në ambalazhe optimale. Kjo do të thotë se përdoren materiale miqësore për ambientin, të cilat i çoni në qendrën e grumbullimit të materialeve që riciklizohen. Njësia administrative lokale ju jep më shumë të dhëna për këtë gjë se si hidhen poshtë në bazë të rregullave paisjet e konsumuara.

### Për përdorim personal vetëm!

## RO

1. Talpa
2. Auto-curatare la pozitia
3. Deschidere pentru sistemul spray
4. Capac pentru locul unde se face alimentarea cu apă
5. Reglare abur/Tasta auto-curatare
6. Buton spray
7. Buton abur intens
8. Lumina pilot
9. Selector temperatura
10. Lumina pilot – auto oprire

## CONECTARE

Verificati tensiunea trecuta pe fierul de calcat. Indreptati cablul de alimentare, inainte de a folosi aparatul.

### Important

- Nu lasati copiii sa atinga fierul sau cablul de alimentare, atunci cand calcati rufe.
- Verificati dacă tensiunea indicată pe plăcuța de înregistrare corespunde tensiunii de alimentare locale înainte de a conecta aparatul(230V/16A).
- Nu lasati fierul de calcat nesupravegheat, atunci cand este in priza.
- Nu folositi un cablu de alimentare suplimentar/prelungitor, daca nu este aprobat de o autoritate competenta.
- Nu adaugati substante parfumate, otet sau alte lichide chimice in recipientul pentru apa – puteti deteriora aparatul.
- Nu puneti fierul de calcat in apa, sau in orice alt lichid.

- Copiii trebuie supravegheați pentru a nu se juca cu aparatul.

• Acest aparat nu trebuie utilizat de către persoane (inclusiv copii) care au capacități fizice, mentale sau senzoriale reduse sau sunt lipsite de experiență și cunoștințe, cu excepția cazului în care sunt supravegheați sau instruiți cu privire la utilizarea aparatului de către o persoană responsabilă pentru siguranța lor. Copiii trebuie supravegheați pentru a nu se juca cu aparatul.

• În cazul în care cablul de alimentare este deteriorat, acesta trebuie înlocuit de către producător, serviciul sau persoana Similary calificată, pentru a evita un pericol.

• Nu conectați niciodată acest aparat la un ceas electronic extern sau un sistem de comandă de la distanță pentru a evita situațiile periculoase.

• Nu folosiți fierul de calcat dacă acesta este deteriorat, sau dacă nu funcționează cum trebuie.

• Nu rasuciti cablul de alimentare in jurul fierului de calcat, decat atunci cand fierul s-a racit.

• Nu incercati sa scoateti carcasa fierului, sau sa dezamblati parti ale fierului de calcat – nu exista piese care sa se poata schimba.

• Așezați aparatul pe o suprafață plată și stabilă.

• Fierul de călcat nu trebuie să fie utilizat dacă a fost scăpat, dacă există semne vizibile de avarii sau atunci când curge.

## CUM SE PUNE APA

Recipientul de apa se umple cu apa de la robinet pana la nivelul maxim, cu ajutorul canii de umplere. Apa nu trebuie sa depaseasca indicatorul MAX. Daca apa de la robinet este foarte dura, va recomandam sa folositi apa distilata.

## INAINTE DE PRIMA UTILIZARE

Alegeti temperatura dorita pentru calcare a rufelor rotind selectorul de temperatura in pozitia potrivita. Verificati eticheta rufelor, pentru a vedea ce temperatura recomanda producatorul pentru calcare:

- Materiale sintetice (ex. acrilii, nylon, poliamide, poliester)

- Matase, Lana
- Bumbac, asternuturi

## CALCARE USCATA

Reglata tasta de reglare a aburilor/tasta auto-curatare la pozitia minima » ○ « (fig. 3).  
Rotiti selectorul de temperatura in directia acelor de ceasornic; selectati '●' (1 punct), '●●' (2 puncte) sau '●●●' (3 puncte) in functie de recomandarea de pe eticheta.

## CALCARE CU ABUR

Asigurati-va ca in recipient este destula apa. Selectati temperatura recomandata de calcare. Selectati nivelul de aburi. Asigurati-va ca setarea nivelului de aburi se potriveste cu temperatura aleasa:

- pentru abur moderat (fig. 3)
- pentru abur maxim (fig. 4)

## FUNCTIA SPRAY

Puteti folosi aceasta functie pentru a indeparta cutele rezistente, la orice temperatura.

Asigurati-va ca este destula apa in recipientul pentru apa.

Apasati de cateva ori butonul spray pentru a inmuia rufele pe care doriti sa le calcati. (fig. 5)

## ABUR INTENS (fig. 6)

O izbucnire puternica a aburului ajuta la indepartarea cutelor. Daca va fi directionat in fata, aburul se va distribui in mod egal, pe toata suprafata hainei.

Aceasta functie poate fi folosita doar daca temperatura este setata intre ●● si MAX. Apasati si eliberati butonul pentru abur intens. Intre fiecare apasare, asteptati cateva secunde.

## ABUR VERTICAL

Functia de improscare a aburului poate fi folosita si atunci cand tineti fierul de calcat in pozitie verticala. Este o functie utila daca doriti sa indepartati cutele de pe hainele care stau pe umeras, perdele etc. Fierul de calcat trebuie tinut la o distanta de 15-30 cm de piesa pe care doriti sa o calcati (fig. 7).  
Nu directionati abur catre persoane.

## OPRIRE PICURARE

Acest fier de calcat este echipat cu un sistem de oprire a picurarii: fierul de calcat nu va mai produce abur atunci cand temperatura este prea joasa, pentru a impiedica scurgerea apei prin talpa. Atunci cand se intampla acest lucru, este posibil sa auziti un zgomot.

## SISTEM AUTOMAT ANTI-CALC

Sistemul incorporat anti-calc reduce formarea crustelor si garanteaza o viata mai lunga pentru fierul de calcat.

## FUNCTIA ELECTRONICA DE OPRIRE

Aceasta functie de siguranta opreste automat fierul de calcat, daca acesta nu a fost miscat o perioada mai lunga de timp. Ledul rosu va incepe sa clipeasca pentru a indica ca aparatul a fost oprit de functia de siguranta auto-oprire. Pentru a incalzi din nou fierul, trebuie sa il ridicati sau sa il miscati usor. Ledul rosu

se va stinge. Daca temperatura talpii scade sub nivelul temperaturii setate pentru calcare, atunci ledul rosu se va aprinde din nou.

## AUTO-CURATARE

Aceasta functie indeparteaza crustele si resturile minerale care se aduna in camera de aburi. Fierul de calcat se va pastra in cele mai bune conditii, daca aceasta functie este actionata cel putin o data pe luna, sau chiar mai des, daca apa este dura.

Rotiti selectorul de temperatura in directia acelor de ceasornic spre setarea '●●●'. Lumina pilot se va stinge atunci cand se ajunge la temperatura dorita. Asteptati inca un ciclu; lumina pilot se aprinde si apoi se stinge. Rotiti selectorul de temperatura in directia inversa acelor de ceasornic catre 'Min'. Deconectati fierul de calcat de la priza. Tineti fierul de calcat orizontal, deasupra unei chiuvete. Trageți și țineți așa tasta Reglare Abur/Auto-curatare la pozitia SELF-CLEAN (2).

Prin gaurile din talpa se vor scurge aburul si apa fierbinte, impreuna cu reziduurile care s-au format in camera de aburi.

Miscati incet aparatul inainte si inapoi pana cand se elibereaza rezervorul de apa. Atunci cand auto-curatarea se incheie, dati drumul tastei Reglare Abur/Auto-Curatare. Lasati fierul de calcat sa se raceasca.

Stergeti talpa cu o carpa rece si umeda.

## Atenție:

- Din motive de siguranță se recomandă îndepărtarea sa atunci cand fierul este complet rece.
- Îndepărtați protecția textilă după fiecare folosire pentru a permite interiorului sa se usuce complet.
- Curățați fierul după fiecare folosire.

## SCURGEREA APEI

Mutati tasta Reglare Abur/Auto-Curatare in pozitie. Deconectati fierul de calcat de la priza. Apasati butonul pentru abur intens pentru a elibera apa, atat timp cat talpa este inca fierbinte. Apasati butonul spray pentru a elibera apa. Tineti fierul de calcat invers si scuturati-l pentru a indeparta orice urma de apa.

## CURATAREA FIERULUI DE CALCAT

Scoateti aparatul din priza. Folositi o carpa umeda, sau un agent de curatare care nu zgareie, pentru a indeparta urmele de pe talpa sau de pe carcasa.

Nota: Nu folositi obiecte ascutite pentru a indeparta reziduurile pe de talpa.

Nu folositi agenti abrazivi sau otet pentru a curata fierul de calcat.

## SERVICE

Daca aveti probleme cu fierul de calcat, va rugam sa apelati la cea mai apropiata unitate de service autorizata Gorenje.

## ARUNCAREA DESEURILOR



Simbolul  de pe produs sau de pe ambalaj arata ca acel produs nu se incadreaza in categoria deeurilor menajere. Trebuie dus la un punct de colectare autorizat pentru reciclarea echipamentelor electronice si electrice. In acest fel veti evita consecintele negative pe care le au deeurile asupra mediului inconjurator si asupra sanatatii oamenilor. Pentru mai multe detalii privind reciclarea, va rugam sa contactati oficiul autorizat din tara dvs., unitatea de reciclare, sau magazinul de unde ati cumparat produsul.

## NUMAI PENTRU UZ PERSONAL!

## EN

1. Sole plate
2. Self-Clean button
3. Spray Nozzle
4. Water Inlet Cover
5. Steam Control/Self Cleaning Knob
6. Spray Button
7. Burst of Steam Button
8. Pilot Light
9. Temperature Dial
10. Pilot Light –Auto shut off

## CONNECTION

Check the mains voltage stated on the iron.  
Unwind and straighten the power cord before use.

## IMPORTANT

- Do not allow children touch the iron or the power cord when ironing.
- Check to make sure the mains socket has the correct rating(230V/16A).
- Children should be supervised to ensure that they do not play with the appliance.
- This appliance can be used by children aged from 8 years and above and persons with reduced physical, sensory or mental capabilities or lack of experience and knowledge if they have been given supervision or instruction concerning use of the appliance in a safe way and understand the hazards involved.
- Keep the iron and its cord out of reach of children less than 8 years of age when it is energized cooling down or.
- Cleaning and user maintenance shall not be made by children without supervision.

-  Never touch the surfaces of heating appliances. They will become hot during operation. Keep children at a safe distance. There is a risk of burning!
- If the supply cord is damaged, it must be replaced by the manufacturer, its service or similarly qualified person in order to avoid a hazard.
- Do not leave the iron unattended when it is connected to a mains supply outlet.
- Do not use an extension power cord set unless competent authority has approved it.
- Do not add perfumed, vinegar or other chemical liquids into the water tank; they can damage the iron seriously.
- Never connect this appliance to an external timer switch or remote control system in order to avoid a hazardous situation.
- Do not immerse the iron in water or any other liquid.
- Do not use the iron when it is damaged or it works improperly.
- Do not roll the power cord around the iron for storage until it has cooled down completely.
- Do not attempt to open the cabinets or dismantle any parts from the iron; there is no serviceable part inside.
- The iron must be used and rested on a stable surface
- The iron is not to be used if it has been dropped, if there are visible signs of damage or if it is leaking.

## HOW TO FILL WATER

Fill the water tank with tap water up to the maximum level by means of the filling cup. Do not fill the tank beyond the MAX indication. If the tap water in your area is very hard, we advise you to use distilled water.

## BEFORE FIRST USE

Set the required ironing temperature by turning the temperature dial to the appropriate position. Check the laundry care label for the required ironing temperature:

- Synthetic fabrics (e.g. acrylic, nylon, polyamide, polyester)
- Silk, Wool
- Cotton, linen

## DRY IRONING

Adjust The Variable Steam Control/Self Cleaning Knob to minimum position "o" (picture 3). Turn the Temperature Dial in clockwise direction; select '•' (1 dot), '••' (2 dots) or '•••' (3 dots) according to the recommendation of garment label.

## STEAM IRONING

Make sure that there is enough water in the water tank. Select the recommended ironing temperature. Select the appropriate steam setting. Make sure that the steam setting you select is suitable for the ironing temperature selected :

- for moderate steam (picture 3)
- for maximum steam (picture 4)

## SPRAY FUNCTION

You can use the spray function to remove stubborn creases at any temperature.

Make sure that there is enough water in the water tank.

Press the spray button several times to moisten the article to be ironed.(picture 5)

## BURST OF STEAM (picture 6)

A powerful shot of concentrated steam helps remove stubborn creases. The forward-directed concentrated shot of steam enhances the distribution of steam into every part of your garment. The shot-of-steam function can only be used at temperature settings between •• and MAX. Press and release the shot-of-steam button .Between every shot wait for few seconds.

## VERTICAL SHOT OF STEAM

The shot-of-steam function can also be used when you hold the iron in vertical position. This is useful for removing creases from hanging clothes, curtains etc. Hold the iron between 15 and 30 centimeters away from the garment .(picture 7)

Never direct the steam towards people.

## DRIP STOP

This iron is equipped with a drip-stop function: the iron automatically stops producing steam when the temperature is too low to prevent water from dripping out of the soleplate. When this happens you may hear a sound.

## AUTOMATIC ANTI-CALC SYSTEM

The built-in anti-calc system reduces the build-up of scale and guarantees a longer life for the iron.

## ELECTRONIC SAFETY SHUT-OFF FUNCTION

The electronic safety shut-off function automatically switches off the iron if it has not been moved for a while. The red auto-off pilot light starts blinking to indicate that the iron has been switched off by the

safety shut-off function. To let the iron heat up again, pick up the iron or move it slightly. The red auto-off pilot light goes out. If the temperature of the soleplate has dropped below the set ironing temperature, the temperature pilot light goes on.

## SELF CLEAN BUTTON

This function removes the scales and minerals built up in the Steam Chamber. The iron will remain in the best condition if this function is performed at least once a month or more regularly depending on the hardness of the water used. Turn the Temperature Dial in clockwise direction to '•••' setting.

Pilot light goes off when the required temperature is reached. Wait for one more cycle; pilot light glows and goes off. Turn the Temperature Dial in anti-clockwise direction to 'Min'. Disconnect the iron from mains supply outlet. Hold the iron horizontally over a sink. Push and hold the SELF-CLEAN Knob (2) (D). Steam and boiling hot water will drain from the holes on the soleplate washing away the scales and minerals that have built up inside the Steam Chamber.

Gently move the iron back and forth until the water tank is empty. When Self-Cleaning is complete, release the Steam Control/Self-Cleaning Knob. Rest your steam iron back on its heel rest and allow to fully cool down.

Wipe the soleplate with a cold damp cloth.

## DRAINING THE WATER

Move the Steam Control/Self-Cleaning Knob to position. Disconnect the iron from the mains supply outlet. Press the Burst Of Steam button to release any trapped water when the soleplate still hot. Press the Spray Buttons to release any trapped water. Hold the iron upside down and gently shake it to remove the remaining water.

## CLEANING THE IRON

Disconnect the iron from the mains supply outlet. Use a damp cloth or non-scratching cleaner to remove any deposits on the sole plate or the cabinets.

Note: Never use sharp or rough objects to remove the deposits on the sole plate.

Never use any abrasive, vinegar or descaling agents to clean the iron.

## WASTE DISPOSAL

The symbol  on the product or on its packaging indicates that this product may not be treated as household waste. Instead it shall be handed over to the applicable collection point for the recycling of electrical and electronic equipment. By ensuring this product is disposed of correctly, you will help prevent potential negative consequences for the environment and human health, which could otherwise be caused by inappropriate waste handling of this product. For more detailed information about recycling of this product, please contact your local city office, your household waste disposal service or the shop where you purchased the product.

## SERVICE

If you need information or if you have a problem, please contact the Gorenje Customer Care Centre in your country (you find its phone number in the worldwide guarantee leaflet). If there is no Customer Care Centre in your country, go to your local Gorenje dealer or contact the Service department of Gorenje domestic appliances.

### For personal use only!

## SK

1. Žehliaca plocha
2. Samočistenie
3. Tryska na kropenie
4. Kryt priestoru na plnenie vody
5. Ovládač pary/samočistenie
6. Tlačidlo kropenia
7. Tlačidlo nárazovej pary
8. Hlavný indikátor
9. Nastavenie teploty
10. Indikátor-Autoamtické vypnutie

## PRIPOJENIE

Porovnajete napätie na žehličke s napätím siete. Rozviňte navinutý kábel pred použitím.

## DÔLEŽITÉ

- Dbajte na to, aby sa deti nedotýkali žehličky alebo sieťovej šnúry počas žehlenia.
- Pred pripojením zariadenia skontrolujte, či je sieťová zásuvka dimenzovaná na správny menovitý prúd(230V/16A).
- Deti by mali byť pod dohľadom, aby sa zaistilo, že sa nebudú hrať so spotrebičom.
- Tento spotrebič môžu používať deti vo veku od 8 rokov a vyššie, osoby s obmedzenými fyzickými, zmyslovými alebo duševnými schopnosťami, alebo bez patričných skúseností a znalostí môžu používať spotrebič len pod dohľadom osoby skúsenej obsluhovať tento spotrebič, prípadne ak boli poskytnuté inštrukcie týkajúce sa použitia spotrebiča bezpečným spôsobom a táto osoba rozumie nebezpečenstvám plynúcim zo zapojenia spotrebiča.

- Deti musia byť pod dozorom, aby sa nehrali so zariadením.
- Ak je žehličku pod prúdom, alebo sa ochladzuje udržiajte ju a jej kábel mimo dosahu detí mladších ako 8 rokov.



- Nikdy sa nedotýkajte plôch spotrebičov určených na varenie. Počas prevádzky sa zahrievajú. Udržujte deti v bezpečnej vzdialenosti. Hrozí nebezpečenstvo popálenia!
- Nenechávajte žehličku bez dozoru, keď je pripojená k elektrickej sieti.
- Nepoužívajte predlžovacie káble, ak nie sú schválené.
- Ak je napájací kábel poškodený, musí byť nahradený výrobcom, jeho služby alebo príbuznú kvalifikovanou osobou, aby sa predišlo možnému nebezpečenstvu.
- Zariadenie nepoužívajte, ak sú zástrčka, sieťový kábel alebo iné súčiastky poškodené.
- Deti musia byť pod dozorom, aby sa nehrali so zariadením.
- Aby nedošlo k nebezpečným situáciám, nikdy nepripájajte zariadenie k externému časovému spínaču ani diaľkovému ovládaciemu systému
- Nepridávajte arómy, ocot, ani iné chemické látky do vody; môžu vážne poškodiť žehličku.
- Neponárajte žehličku do vody ani inej tekutiny.
- Nepoužívajte žehličku keď je poškodená alebo nepracuje správne.
- Nenavijajte sieťovú šnúru okolo žehličky, pokiaľ nie je úplne vychladená.
- Nepokúšajte sa otvárať žehličku ani ju nijakým spôsobom upravovať; vo vnútri sa nenachádzajú vami opraviteľné časti.
- Umiestnite spotrebič na pevný a stabilný povrch.
- Žehličku po páde nepoužívajte, ak sú na nej viditeľné známky poškodenia, alebo ak vytiekla.

## AKO PLNÍŤ VODU

Naplňte nádobu na vodu po maximálnu úroveň

cez otvor pre plnenie. Neprepínajte vodu nad značku MAX. Ak je voda vo vašej oblasti veľmi tvrdá, použite destilovanú vodu.

## PRED PRVÝM POUŽITÍM

Nastavte požadovanú teplotu žehlenia otočením ovládače teploty na príslušnú pozíciu. Skontrolujte si štítko na oblečení pre hodnotu žehlenia:

- Syntetické tkaniny (napr. akryl, nylon, polyamid, polyester)
- Hodváb, vlna
- Bavlna, ľan

## SUCHÉ ŽEHLIENIE

Nastavte ovládač pary/samočistenia na pozíciu minimum „o“ (obrázok 3).

Nastavte teplotu na „●“ (1 bod), „●●“ (2 body) alebo „●●●“ (3 body) podľa odporúčania na štítku oblečenia.

## ŽEHLIENIE S PAROU

Uistite sa, že je dostatok vody v nádobe.

Zvoľte príslušnú teplotu žehlenia. Zvoľte príslušné nastavenie množstva pary. Uistite sa, že nastavenie pary je vhodné pre zvolenú teplotu žehlenia:

- pre miernu paru (obrázok 3)
- pre maximálnu paru (obrázok 4)

## FUNKCIA KROPENIA

Môžete použiť funkciu kropenia na zjemnenie ohybov pri akejkoľvek teplote.

Uistite sa, že je dostatok vody v nádobe.

Opakovaným stláčaním tlačidla kropenia navlhčíte látku, ktorú chcete žehliť. (obrázok 5)

## NÁRAZOVÉ NAPARENIE (obrázok 6)

Výkonný výstup koncentrovanej pary pomáha odstrániť ťažko žehliteľné ohyby. Priamo smerovaný tlak pary zvyrazňuje distribúciu pary do každej časti odevu.

Funkciu nárazovej pary môžete použiť len pri nastavení teploty medzi ●● a MAX.

Stlačte a podržte tlačidlo nárazovej pary. Medzi každým stlačením počkajte niekoľko minút.

## VERTIKÁLNY VÝSTUP PARY

Funkciu nárazovej pary môžete taktiež použiť keď držíte žehličku vo vertikálnej pozícii.

Toto je užitočné pre odstránenie záhybov na zavesených závesoch, záclonách, atď. Držte žehličku 15 až 30 centimetrov od látky. (obrázok 7)

Nikdy nesmerujte paru na osoby.

## ZASTAVENIE KVAPKANIA

Táto žehlička je vybavená funkciou zastavenia kvapkania: žehlička automaticky zastaví produkciu pary, keď je teplota veľmi nízka, aby sa zabránilo kvapkaniu vody zo spodnej časti. Keď sa to stane, budete počuť zvuk.

## AUTOMATICKÝ ANTI-CALC SYSTÉM

Zabudovaný anti-calc systém redukuje hromadenie vodného kameňa a zaručuje predĺženie životnosti žehličky.

## ELEKTRONICKÁ BEZPEČNOSTNÁ FUNKCIA VYPNUTIA

Elektronický bezpečnostný systém automaticky vypne žehličku, ak sa žehlička nebude hýbať určitý čas. Červený indikátor automatického vypnutia bude blikať pre indikáciu, že žehlička je vypnutá bezpečnostnou funkciou. Pre jej opätovné zapnutie jemne nadvihnite žehličku alebo jemne ňou pohnite. Indikátor automatického vypnutia zhasne. Ak teplota žehličky klesne pod nastavenú teplotu žehlenia, indikátor teploty sa rozsvieti.

## SAMOČISTENIE

Táto funkcia odstraňuje vodný kameň a minerály nahromadené v parnej komore. Žehlička zostane v najlepších podmienkach, ak je táto funkcia vykonávaná najmenej raz za mesiac pravidelne v závislosti od tvrdosti používanej vody. Nastavte teplotu na „●●●“. Hlavný indikátor zhasne, keď je dosiahnutá požadovaná teplota.

Počkajte na jeden cyklus; hlavný indikátor sa rozžiari a zhasne. Otočte ovládač teploty proti smeru hodinových ručičiek na „Min“. Odpojte žehličku od elektrickej siete.

Podržte žehličku horizontálne nad umývadlom.

Vytiahnite a podržte ovládač ovládania pary/samočistenia SELF-CLEAN(2)“. Para a horúca voda vytečie z otvoru a vyplaví sa minerály a vodný kameň nahromadené v parnej komore.

Jemne pokývajte žehličkou, pokým sa zásobník na vodu nevyprázdni. Keď je samočistenie ukončené, uvoľnite ovládač tlaku pary/ samočistenia. Položte žehličku na podstavec a nechajte ju vychladnúť. Utrite spodnú časť navlhčenou handričkou.

## VYPUSTENIE VODY

Presuňte ovládač tlaku pary/samočistenia do pozície. Odpojte žehličku od elektrickej siete. Stlačte tlačidlo nárazovej pary pre uvoľnenie vody, keď je žehliaca plocha stále teplá. Stlačením tlačidla kropenia vytlačte všetku zostávajúcu vodu. Podržte žehličku naopak a jemne s ňou potrate pre vyprázdnenie zostávajúcej vody.

## ČISTENIE ŽEHLIČKY

Odpojte žehličku od elektrickej siete.

Použite navlhčenú tkaninu alebo jemný čistič na odstránenie nečistôt na žehliacej ploche alebo na obale.

Poznámka: Nikdy nepoužívajte ostré alebo drsné predmety na čistenie žehliacej plochy. Nikdy nepoužívajte brúsne, octové alebo odvápnovacie prostriedky na čistenie žehličky.

## ÚDRŽBA

Ak máte problémy so žehličkou, kontaktujte

Gorenje predajcu alebo najbližšie servisné stredisko Gorenje.

## LIKVIDÁCIA ODPADU

Symbol  na urządzeniu albo na obale oznacza, że ten produkt nie może być likwidowany w domowym odpadku. Musi być likwidowany zgodnie z przepisami o recyklingu elektrycznych i elektronicznych urządzeń. Sprawną likwidacją produktu pomagacie chronić środowisko naturalne i zdrowie ludzi. Aby uzyskać więcej informacji o recyklingu tego produktu, skontaktujcie się z lokalną samorządnością, organizacją zajmującą się likwidacją odpadów lub sprzedawcą, w którym produkt został zakupiony.

## Záruka & servis

Jeżeli potrzebujecie informacji, albo jeżeli macie problem, skontaktujcie się z naszym centrum obsługi klienta. W naszej krajinie (numer telefonu znajdziecie na liście gwarancyjnej). Aby uzyskać więcej informacji o recyklingu tego produktu, skontaktujcie się z lokalną samorządnością, organizacją zajmującą się likwidacją odpadów lub sprzedawcą, w którym produkt został zakupiony.

## Len pre použitie v domácnosti!

### PL

1. Stopa żelazka z otworami na praę
2. Czyszczenie kamienia wapiennego
3. Dysza spryskiwacza
4. Otwór napełniania
5. Regulator pary
6. Przycisk wyrzutu pary
7. Przycisk »intensywnego« wyrzutu pary
8. Lampka kontrolna
9. Regulator temperatury
10. Wskaźnik automatycznego wyłączenia

## PODŁĄCZENIE

Żelazko podłączaj wyłącznie do sieci elektrycznej o napięciu określonym na tabliczce znamionowej. Gniazdo do którego podłącza się żelazko musi być wyposażone w kolekcję ochronny.

## WAŻNE UWAGI

- Dokładnie przeczytaj niniejszą instrukcję obsługi.
- Przed podłączeniem urządzenia do zasilania, należy sprawdzić, czy gniazdko sieciowe odpowiada standardom (230V/16A).
- Nie należy pozwolić, aby dzieci bawiły się urządzeniem.
- Dzieci w wieku ośmiu lat oraz starsze dzieci, a także osoby o obniżonych możliwościach fizycznych, ruchowych lub psychicznych czy też osoby,

którym brakuje doświadczenia lub wiedzy, mogą używać niniejszego urządzenia pod odpowiednią opieką lub też jeżeli wcześniej zostały odpowiednio pouczone o bezpiecznym użytkowaniu urządzenia oraz rozumieją zagrożenia, które mogą wynikać na skutek nieprawidłowego użytkowania tego urządzenia.

- Nie pozwalaj dzieciom bawić się urządzeniem.
- Należy zadbać, aby w czasie, gdy żelazko znajduje się pod napięciem lub gdy się ochładza, zarówno żelazko jak i kabel przyłączeniowy nie były dostępne dzieciom w wieku poniżej 8 lat.
-  Nigdy nie dotykaj powierzchni ogrzewania lub urządzenia do gotowania. Stają się nagrzewa podczas pracy. Trzymaj dzieci w bezpiecznej odległości. Istnieje ryzyko spalania!
- Nie pozostawiaj włączonego żelazka bez nadzoru.
- Zachowaj szczególną ostrożność podczas prasowania w obecności dzieci.
- W przerwach w czasie prasowania, żelazko stawiaj w pozycji pionowej.
- Nie pozwalaj dzieciom bawić się urządzeniem.
- Jeśli przewód zasilający jest uszkodzony, musi zostać wymieniony przez producenta, jego obsługę albo podobnie wykwalifikowaną osobę w celu uniknięcia zagrożenia.
- W celu uniknięcia niebezpiecznych sytuacji nie podłączaj tego urządzenia do zewnętrznego włącznika czasowego lub układu zdalnego sterowania.
- Pod żadnym pozorem nie dotykaj żelazkiem materiałów, które są łatwo zapalne.
- Żelazko nie powinno stykać się z kablem przyłączeniowym.
- Nie używaj żelazka gdy kabel przyłączeniowy jest zużyty.

- Nie zanurzaj żelazka w wodzie ani innych cieczach.
- Przed napełnieniem zbiornika na wodę, żelazko należy odłączyć z sieci zasilania.
- Po zakończeniu prasowania, żelazko należy odłączyć z sieci zasilania, po czym należy usunąć pozostałą w zbiorniku wodę.
- Nie wyłączaj żelazka przez ciągnięcie wtyczki przewodu przyłączeniowego z gniazdka oraz nie pozostawiaj wiszącej wtyczki.
- Urządzenie należy ustawić na stabilnej powierzchni.
- Nie wolno używać żelazka jeśli spadło, ma widoczne ślady uszkodzenia lub gdy zauważymy, że obudowa jego jest pęknięta.

## RODZAJ WODY

Do prasowania możemy używać wody z kranu, ponieważ żelazko to posiada system zabezpieczający przed osadzaniem się kamienia wapiennego, przez co znacznie zostaje wydłużony okres eksploatacji żelazka.

## PRZED PIERWSZYM PRASOWANIEM

Zawsze zastosuj się do zaleceń producenta odzieży podanych na etykiecie ubrania.

- Włókno sztytuczne: Ustawienie niższej temperatury.
- Jedwab – wełna: Ustawienie średniej temperatury.
- Bawełna - tkanina: Ustawienie wyższej temperatury.

## PRASOWANIE NA SUCHO

Wybierz ustawienie »o« (rys. 3). Po czym ustaw regulator temperatury na żądaną temperaturę. Możliwe jest użycie rozpryskiwacza pary.

## PRASOWANIE Z PARĄ

Odłącz żelazko od gniazda zasilającego. Ustaw regulator pary w pozycji »o« (rys. 3), po czym napełnij zbiornik na wodę (rys. 2).

Podłącz żelazko do gniazda zasilającego, po czym wybierz odpowiednią temperaturę.

Regulator pary (5) przekręć na pozycję "o" (rys. 3) lub "o" (rys. 4) w zależności od ilości pary która nam jest potrzebna do prasowania.

Przed pierwszym użyciem pary, należy skierować ją w kierunku przeciwnym od prasowanej bielizny, na wypadek gdyby w zbiorniku pary pozostało jakieś zanieczyszczenie.

## ROZPRYSKIWIWANIE

Bieliznę którą zamierzasz prasować można nawilżyć przez naciśnięcie przycisku wyrzutu pary (spryskiwacza) (6). Nie wolno używać spryskiwacza do prasowania bielizny jedwabnej, ponieważ mogą pozostać na niej ślady wody.

## PRASOWANIE Z DODATKOWĄ ILOŚCIĄ PARY(RYS. 6)

- Regulator temperatury należy ustawić w pozycji »o« i poczekać aż osiągnie żądaną temperaturę.
- Żelazko należy unieść nad materiałem po czym mocno przycisnąć przycisk »intensywnego« wyrzutu pary (rys.7)
- Przerwa pomiędzy poszczególnymi wyrzutami pary powinna wynosić przynajmniej 5 sekund.

## USUWANIE ZAGNIECIEŃ W POZYCJI PIONOWEJ

- Regulator temperatury (9) należy ustawić w pozycji »o« i poczekać aż osiągnie żądaną temperaturę.
- Ubranie należy powiesić na wieszaku, przytrzymaj żelazko w pozycji pionowej w odległości od 10 do 20 cm od ubrania. Pod żadnym pozorem nie prasuj ubrań i materiałów znajdujących się na ludziach (rys.7).
- Przycisk »intensywnego« wyrzutu pary (7), należy stosować w interwałach pięcio sekundowych.

## BLOKADA KAPANIA

Żelazko jest wyposażone w system blokady kapania, za każdym razem gdy żelazko jest zbyt zimne, automatycznie zostaje zablokowane wytwarzanie pary.

## SYSTEM ZABEZPIECZAJĄCY PRZED OSADZANIEM SIĘ KAMENIA

Wbudowany system zabezpieczający przed osadzaniem się kamienia ogranicza osadzanie się kamienia wapiennego co powoduje wydłużenie okresu eksploatacji żelazka.

## AUTOMATYCZNE WYŁĄCZENIE

Funkcja automatycznego wyłączenia jest aktywowana automatycznie jeśli żelazko przez pewien okres czasu jest nieruchome w pozycji prasowania.

Lampka sygnalizacyjna automatycznego wyłączenia zacznie pulsować gdy żelazko zostaje wyłączone automatycznie.

Po każdym poruszeniu żelazka, żelazko ponownie się nagrzeje. Lampka sygnalizacyjna automatycznego wyłączenia zgaśnie.

## CZYSZCZENIE KAMENIA WAPIENNEGO

Funkcja ta usuwa osad kamienia wapiennego oraz nieczystości nagromadzone w komorze pary. Należy ją stosować co dwa tygodnie lub częściej w zależności od twardości używanej wody (np. jeśli

podczas prasowania z otworów na parę w stopie żelazka wydostają się cząstki kamienia).

Regulator pary należy ustawić w pozycji »o«.

NNapeñnij Napelñij zbiornik na wodę do najwyższego poziomu.

Nie wlewaj do zbiornika na wodę octu winnego lub innych substancji chemicznych usuwających kamień. Wybierz maksymalną temperaturę prasowania. Po zgaszeniu lampki sygnalizacyjnej należy żelazko odłączyć od źródła zasilania prądu.

Przytrzymaj żelazko poziomo nad zlewem, nacisnij przycisk SELF CLEAN go w tej pozycji i delikatnie potrząśnij.

Z otworów na parę w stopie żelazka wydostanie się para wraz z gorącą wodą. W ten sposób zostaną usunięte cząstki kamienia wapiennego oraz nieczystości znajdujące się w komorze pary. Przycisk czyszczenia kamienia wapiennego należy spuścić w momencie gdy w pojemniku na wodę zabraknie wody.

## WYLEWANIE WODY

Odłącz żelazko od źródła zasilania prądu. Obróć żelazko górną częścią na dół i delikatnie potrząśnij, aby usunąć pozostałą wodę.

## PRZECHOWYWANIE

Żelazko można przechowywać zwijając przewód przyłączeniowy wokół tylnej jego części (rys.8). Powinno być ono przechowywane w pozycji pionowej z opróżnionym pojemnikiem na wodę.

## CZYSZCZENIE I KONSERWACJA

Należy unikać powstawania rysów na powierzchni stopy żelazka.; nie należy prasować przez twarde powierzchnie.

Cząstki krochmalu lub środków rozpylających należy usuwać z powierzchni stopy za pomocą wilgotnej ściereczki bawełnianej lub wełnianej i delikatnego środka czyszczącego.

Nie wolno wlewać do zbiornika na wodę środków chemicznych, detergentów lub odświeżaczy. Powierzchnie zewnętrzne należy czyścić za pomocą wilgotnej ściereczki bez użycia agresywnych detergentów lub rozpuszczalników.

## PRZELĄCZNIK BEZPIECZEŃSTWA

Żelazko wyposażone jest w przełącznik bezpieczeństwa, który chroni go przed przegrzaniem.

## USUWANIE USTEREK

Jeśli przewód zasilający lub urządzenie ulegnie uszkodzeniu to powinno być ono naprawione przez specjalistyczny punkt serwisowy.

## ZŁOMOWANIE ŻUŻYTYCH URZĄDZEŃ

Symbol  na produkcie lub na opakowaniu oznacza, że tego produktu nie wolno traktować tak, jak innych odpadów domowych. Należy oddać go do właściwego punktu skupu surowców wtórnych zajmującego się złomowaniem sprzętem elektrycznym i elektronicznym.

Właściwa utylizacja i złomowanie pomagają w eliminacji niekorzystnego wpływu złomowanych produktów na środowisko naturalne oraz zdrowie. Aby uzyskać szczegółowe dane dotyczące możliwości recyklingu niniejszego urządzenia, należy skontaktować się z lokalnym urzędem miasta, służbami oczyszczania miasta lub sklepem, w którym produkt został zakupiony.

## Gwarancja i serwis naprawczy

W celu uzyskania informacji lub w razie problemów z urządzeniem, zwrócić się do centrum pomocy użytkownikom Gorenja w danym państwie (numer telefonu znajduje się na międzynarodowej karcie gwarancyjnej). Jeżeli w danym kraju nie ma takiego centrum, należy zwrócić się do lokalnego sprzedawcy Gorenja lub Działu małych urządzeń AGD.

**Zastrzegamy sobie prawo do zmian!**

## HU

1. Talp lemez
2. Öntisztítás gomb
3. Szórófej
4. Viztartály fedél
5. Gózzsabályzó/Öntisztítás gomb
6. Permetezés gomb
7. Gőzfűgőny gomb
8. Visszajelző fény
9. Hömérséklet kijelző gomb
10. Visszajelző fény –Automatikus kikapcsolás

## CSATLAKOZTATÁS

Ellenőrizze a vasalón jelölt hálózati paramétereit. Használat előtt tekerje le és egyenesítse ki a tápkábelt.

## FONTOS

- Vasalás közben ne engedje gyermekeit a vasalóval vagy a tápkábelrel játszani.
- Mielőtt a készüléket csatlakoztatnánk, ellenőrizzük, hogy a hálózati konnektor (230V/16A).
- A gyerekeket felügyelni szükséges, hogy ne játszhassanak a készülékkel.
- A készüléket csak 8 éven felüli gyerekek és csökkent fizikális, érzékszervi vagy mentális képességekkel rendelkező személyek, valamint olyanok, akiknek mincs meg a megfelelő tapasztalauk és tudásuk

hozzá, csak megfelelő felügyelet mellett használhatják, vagy abban az esetben, ha megkapták a készülék biztonságos használatára vonatkozó pontos utasításokat és megértették a veszélyeket, amivel a készülék használata járhat.

- Az áram alatt lévő, vagy éppen lehűló vasalót és a csatlakozó kábelt tartsa távol a 8 éven aluli gyerekektől.
- Működés közben soha ne hagyja a készüléket felügyelet nélkül.
- ⚠ Soha ne érintsük meg fűző, sütő vagy melegítésre használt háztartási készülékek felületét, mert azok működés közben felforrósodnak! Gondoskodjunk arról, hogy a kisgyerekek megfelelő távolságra legyenek a működő készülékektől. Egészségveszély!
- Ha a hálózati kábel sérült, ki kell cserélni a gyártó, a szolgáltatást vagy hasonló szakképzettségű személyt annak érdekében, hogy elkerüljék a veszélyt.
- Ne hagyja a vasalót felügyelet nélkül, ha a készülék csatlakoztatva van.
- Csak megfelelő tanúsítvánnyal ellátott hosszabbítót használjon.
- A víztartályba ne töltsön illatosított vizet, ecetet, vagy más vegyszeres folyadékot, mivel ezek a készülék meghibásodását vonhatják maguk után.
- Ne merítse vízbe, vagy más folyadékba a vasalót.
- Ne használja a vasalót ha a készülék sérült, vagy nem működik megfelelően.
- Ne tekerje fel a készülék tápkábelét ha a vasaló nem hűlt ki teljesen.
- Ne kísérelje meg szétszerelni a vasalót, feszegetni a nyílásokat; Nincs javítható alkatrész belül.
- Ha a hálózati kábel meghibásodott, a kockázatok elkerülése érdekében Gorenje szakszervizben, vagy hivatalos szakszervizben ki kell cserélni.
- A készülék működtetésében járatlan személyek, gyerekek, nem beszámítható személyek felügyelet nélkül soha ne használják a készüléket. Vigyázzon,

hogy a gyerekek ne játszanak a készülékkel. Működés közben soha ne hagyja a készüléket felügyelet nélkül.

- Helyezze a készüléket szilárd és egyenletes felületre.
- Ne adjon illatosított, ecetes vagy más vegyszeres folyadékot a víztartályba; ezek komolyan károsíthatják a készüléket.

Ez a készülék az elhasznált villamossági és elektronikai készülékekről szóló 2012/19/EU irányelvnek megfelelő jelölést kapott. Ez az irányelv a már nem használt készülékek visszavételének és hasznosításának EU-szerte érvényes kereteit határozza meg.

## A VÍZTARTÁLY FELTÖLTÉSE

A víztartályt csapvízzel töltsse fel a maximum jelölésig a mérőpohár segítségével. A vasalót ne töltsse túl a MAX jelzésen. Ha a csapvíz túl kemény, javasoljuk ioncserélt víz alkalmazását.

## ELSŐ HASZNÁLAT ELŐTT

A hőmérsékletszabályzó gomb segítségével állítsa be a kívánt hőfokot. Vasalás előtt ellenőrizze a ruha címkéjén milyen hőfokot kell alkalmazni:

- szintetikus anyagok (pl. akril, nejlon, poliamid, poliészter)
- Selyem, pamut
- Pamut, vászon

## SZÁRAZ VASALÁS

Állítsa a gőzszabályzó/öntisztítás gombot a maximum állásba "o" (3. kép).

Az óramutató járásával megegyező irányban forgassa el a hőmérsékletszabályzó gombot; a ruha címkéje alapján válassza ki a hőmérsékletet '•' (1 pont), '••' (2 pont) vagy '•••' (3 pont).

## GŐZVASALÁS

Ellenőrizze elegendő víz van-e a víztartályban. Válassza ki a megfelelő vasalási hőmérsékletet. Válassza ki a megfelelő gőzbeállítását. Ellenőrizze, hogy a kiválasztott gőzmennyiség megfelel-e a vasalási hőmérsékletnek:

- közepes gőzmennyiség (3. kép)
- maximum gőzmennyiség (4. kép)

## PERMETEZÉS FUNKCIÓ

A permetezés funkcióval a makacs gyűrődések is kivasalhatók bármely hőmérsékleten. Ellenőrizze, hogy elegendő mennyiségű víz van-e a víztartályban. A ruha benedvesítéséhez nyomja meg párszor a permetezés gombot.(5. kép)

## GŐZFÜGGÖNY (6. kép)



Egy erős, koncentrált gőzfűgőny segít a legmakacsabb gyűrődések eltávolításában is. Az előre mutató koncentrált gőzfűgőny a gőzt egyenletesen oszlatja el a ruhán. A funkció csak ●● és MAX hőmérséklet beállításnál használható. Nyomja le majd engedje fel a gőzfűgőny gombot. A gomb ismételt megnyomása előtt várjon néhány másodpercig.

## FÜGGŐLEGES GŐZFÜGŐNY

A gőzfűgőny funkció akkor is használható, ha a vasalót függőlegesen tartja. Ez akkor hasznos, ha a gyűrődéseket felakasztott ruháról, függőnyről, stb. kívánja eltüntetni. A vasalót 15 – 30 centiméter távolságra tartsa a ruhától (7. kép). A gőzt soha ne irányítsa emberek felé.

## CSEPEGÉSGÁTLÓ

A vasalót ellátták csepegésgátló funkcióval: ha a hőmérséklet túl alacsony a készülék automatikusan leállítja a gőzképződést, hogy megakadályozza a vasalótálp nyílásain keresztül a víz csepegését. A funkció aktívvá válásakor hang hallható.

## AUTOMATIKUS VÍZKŐKÉPZŐDÉS GÁTLÓ RENDSZER

A beépített vízkőképződés gátló rendszer csökkenti a készülékben a vízkőképződés lehetőségét, és meghosszabbítja a készülék élettartamát.

## ELEKTROMOS BIZTONSÁGI KIKAPCSOLÓ FUNKCIÓ

Az elektromos biztonsági kikapcsoló funkció automatikusan kikapcsolja a vasalót, ha a készüléket rövidebb ideig nem használja. A piros visszajelző lámpa villogni kezd, jelezve, hogy a készüléket kikapcsolta az automatikus biztonsági funkció. A vasaló ismételt bekapcsolásához emelje fel a készüléket és mozgassa meg egy kicsit. A piros visszajelző fény kialszik. Ha a vasalótálp hőmérséklete a beállított hőmérséklet alá csökkent, a hőmérséklet visszajelző lámpa bekapcsol.

## ÖNTISZTÍTÁS GOMB

Ez a funkció távolítja el a felgyülemlett vízkövet és ásványi anyagokat a gőzkamrából. A vasaló akkor marad hosszú élettartamú, ha ezt a funkciót a víz keménységétől függően havonta legalább egyszer használják. Forgassa el a hőmérsékletszabályzó gombot az óramutató járásával megegyező irányba a '●●●' beállításiig.

A visszajelző lámpa kialszik amint a vasaló elérte a kívánt hőmérsékletet. Várjon még egy ciklust, várja meg amíg a lámpa felvilan majd kialszik. Forgassa el a hőmérsékletszabályzó gombot az óramutató

járáásával ellentétes irányba a 'Min' jelzésig'. Húzza ki a vasalót a fali aljzatból. Tartsa a vasalót a mosogatótálca fölé vízszintesen. Húzza ki és tartsa meg a Gőzszabályzó/ Öntisztítás SELF-CLEAN(2). Gőz és forró víz folyik majd a vasalótálp nyílásain keresztül kimosva a gőzkamrában lerakódott vízkövet és ásványi anyagokat.

Óvatosan mozgassa előre-hátra a vasalót amíg a víztartály ki nem ürül. Az öntisztítás végén tolja vissza a gőzszabályzó/öntisztítás gombot. Helyezze vissza a vasalót a vasalódeszka rácsára és várja meg amíg teljesen lehűl. Hideg, nedves ruhával törölje át a vasalótálpot.

### Figyelem:

- Minden használat után tisztítsa meg a vasalót.

## A VÍZ LEERESZTÉSE

A gőzszabályzó/öntisztítás gombot állítsa a megfelelő helyzetbe. Húzza ki a vasaló tápkábelét a fali aljzatból. Nyomja meg a Gőzfűgőny gombot a felesleges víz kieresztéséhez, amíg a vasalótálp forró. A Permetezés gombot megnyomja távolítsa el a felesleges vizet a készülékből. Fordítsa fel a vasalót és rázogassa ki a maradék vizet a készülékből.

## TISZTÍTÁS

Húzza ki a vasalót a fali aljzatból.

A vasalótálpot és a készüléket nedves ruhával, vagy karmentes súrolószerrrel tisztítsa meg.

Megjegyzés: Soha ne használjon durva, vagy éles tisztítóeszközt a vasalótálpban képződött lerakódás eltávolításához. Ne használjon dörzspapírt, ecetet vagy erősen maró tisztítószert a vasaló tisztításához.

## SZERVIZ

Amennyiben problémája van a vasalóval lépjen kapcsolatba a legközelebbi Gorenje márkaszervizzel.

## HULLADÉKHASZNOSÍTÁS

A készüléken vagy annak csomagolásán látható  szimbólum azt jelzi, hogy a terméket tilos háztartási hulladékként kezelni. Ehelyett az elektromos és elektronikus készülékek újrahasznosítási gyűjtőhelyén kell leadni.

A termék helyes ártalmatlanításával segíti a környezet és az emberi egészség védelmét, ami a termék nem megfelelő ártalmatlanítása révén egyébiránt károsodhatna. A termék újrahasznosításával kapcsolatos további részletes információkért forduljon a helyi hivatalos szervekhez, a háztartási hulladékot ártalmatlanító szolgálathoz vagy az üzlethez, ahol a terméket vásárolta.

**Csak személyes felhasználásra!**  
**A GORENJE**  
**SOK OROMOT KIVAN A KESZULEK**  
**HASZNALATAHOZ**  
**A modositás jogat fenntartjuk!**

1. Основа
2. Вградено самопочистване
3. Места за прискане
4. Капак на резервоара за вода
5. Контрол на парата/Копче за самопочистване
6. Бутон за пръскане
7. Бутон за интензивна пара
8. Светлина
9. Избор на температура
10. Автоматично изгасване на светлината

## **СВЪРЗВАНЕ**

Проверете волтажа в мрежата и този на стикера на ютията.

Развийте кабела преди употреба.

## **ВАЖНО**

- Не разрешавайте на деца да пипат ютията и кабела когато е включена.
- Проверете дали показателите маркирани на производствената пластина на уреда съответстват на показателите на електрическата мрежа преди да включите уреда (230/16A).
- Децата трябва да бъдат наблюдавани, за да се избегне контакт с уреда.
- Този уред може да бъде използван от деца над 8 годишна възраст и лица с намалени физически, сетивни и ментални способности или без опит и знания, ако са под наблюдение или са били инструктирани за безопасно управление на уреда и са запознати с възможните опасности.
- Наглеждайте децата, за да не си играят с уреда.
- Дръжте ютията и нейния кабел далеч от деца под 8 годишна възраст, когато работи или е в процес на охлаждане.
-  Никога не докосвайте повърхността на отоплителни. Те сенагорещават по време на работа. Дръжте децата на безопасно разстояние. Има опасност от изгаряне.
- Ако захранващият кабел е повреден, той трябва да бъде

подменен от производителя , неговата служба или квалифицирано лице, за да се избегне опасност .

- Не оставяйте ютията без наблюдение включена в мрежата.
- Не използвайте удължител на кабела освен ако не е одобрен от месните контролни власти.
- Не наливайте парфюм, оцет или други химикали в резервоара за вода те могат да го повредят сериозно.
- Не потапяйте ютията във вода или друга течност.
- Не използвайте ютията ако е развалена.
- Не навивайте кабела около ютията докато не е изстинала напълно.
- Не се опитвайте да рзглобявате ютията. Тя няма части които подлежат на ремонт.
- Наглеждайте децата, за да не си играят с уреда.
- Винаги поставяйте и използвайте ютията върху хоризонтална, равна и стабилна повърхност.
- Не използвайте уреда, ако щепселът, захранващият кабел или самият уред имат видими повреди, както и ако уредът е падал или тече.

Този уред е обозначен в съответствие с европейската директива 2012/19/EU За стари електрически и електронни уреди (waste electrical and electronic equipment - WEEE). Тази директива регламентира валидните в рамките на ес правила за приемане и използване на стари уреди.

## **НАЛИВАНЕ НА ВОДА**

Напълнете резервоара за вода до ниво максимум, като използвате дозаторната чашка. Не наливайте вода над нивото маркирано за максимум. Ако водата във вашия регион е твърда препоръчваме да използвате дестилирана вода.

## **ПРЕДИ ПЪРВА УПОТРЕБА**

Изберете желаната температура като завъртите копчето на съответната позиция.

Проверете етикета на дрехата за препотъчителната температура :

- Синтетични тъкани ( например акрил, наилон, полиамид, полиестер)
- Коприна, Вълна
- Памук, Бельо

## **ГЛАДЕНЕ БЕЗ ПАРА**

Настройте Копчети за определяне на парата/Копчето за самопочистване на минимална позиция "0" (фигура 3). Завъртете копчето за избор на температура по посока на часовниковата стрелка; изберете '●' (1 точка), '●●' (2 точки) или '●●●' (3 точки) в съответствие с препоръката написана на етикета.

## ГЛАДЕНЕ НА ПАРА

Проверете дали има достатъчно вода в резервоара. Изберете препоръчителната температура за гладене. Изберете желаното ниво на парата. Проверете дали нивото на парата е подходящо настроено :

- за умерена пара (фигура 3)
- за максимална пара (фигура 4 )

## ФУНКЦИЯ ПРЪСКАНЕ

Функцията се препоръчва за отстраняване на употито намачкани места без значение на избраната температура.

Проверете дали има достатъчно вода в резервоара.

Натиснете няколко пъти бутона за да намокрите достатъчно добре желаното място. (фигура 5)

## СИЛНА ПАРА (фигура 6)

Силната концентрирана пара спомага за отстраняване на сериозни намачквания. Силната пара се разпространява по тъканта. Функцията се използва при температури между ●● и MAX. Натиснете и отпуснете бутона за парата. Преди всяко натискане изчакайте по няколко секунди.

## ВЕРТИКАЛНО ПУСКАНЕ НА ПАРА

Пускането на пара може да стане ако ютията е във вертикална позиция. Подходящо е за отстраняване на намачквания на дрехи на закачалка или пердата. Дръжте ютията на разстояние между 15 и 30 сантиметра от дрехата (фигура 7) Никога не насочвайте парата към хора.

## СПИРАНЕ НА ПРОКАПВАНЕ

Ютията има функция за спиране на капенето: когато температурата е ниска ютията автоматично спира подаването на пара за да не капят капки вода. В този момент може да чуете звук.

## АВТОМАТИЧНА СИСТЕМА „АНТИ-КАЛК”

Вградената система „анти-калк” гарантира дълъг живот на ютията.

## АВТОМАТИЧНА ФУНКЦИЯ ЗА ИЗГАСЯНЕ НА ЮТИЯТА

Функцията за автоматично изключване се задейства когато ютията стои неподвижно известно време. Червената светлина на ютията мига , което показва че се включило автоматичното изключване. За да се включи отново ютията повдигнете я или я преместете. Червената светлина изгасва. Ако температурата на ютията е по ниска от избраната червената лампа отново се включва и свети.

## БУТОН ЗА СМОПОЧИСТВАНЕ

Тази функция почиства петната и минералите във вътрешността на корпуса за пара . Ютията се нуждае от тази профилактика поне един път в месеца, а при твърда вода и честа употреба по регулярно. Завъртете копчето за избор на температура до позиция '●●●' . Червената лампа светва докато бъде достигната температурата. Изчакайте докато още веднъж червената лампа светне и изгасне. Завъртете копчето за избор на температура до позиция 'Min'. Изключете от контакта . Задръжте ютията във хоризонтална позиция над мивката . Натиснете и отпуснете Копчето за контрол на парата / Бутон за самопочистване SELF CLEAN (2). Парата и водата ще изтекат от дупките на ютията и ще изчистят петната и минералите по корпуса . Внимателно разклатете докато резервоарът се изпразни. След което отпуснете бутона. Върнете ютията на мястоти и докато изстине напълно. Избършете дъното с влажна кърпа.

## ИЗПРАЗВАНЕ НА РЕЗЕРВОАРА

Движете копчето за Нивото на парата. Изключете от електрическата мрежа. Натиснете бутона за силна пара за да може да се освободи водата. Внимателно разклатете ютията за да изпразните резервоара.

## ПОЧИСТВАНЕ НА ЮТИЯТА

Изключете от електрическата мрежа. Използвайте влажна кърпа и препарат без абразив за почистване на дъното и корпуса. Забелжка: Не използвайте остри предмети за отстраняване на петна по дъното на ютията. Не използвайте абразивни препарати и оцет за почистване.

## СЕРВИЗ

Ако имате проблем обърнете се към оторизиран сервиз на Gorenje.

## ПРИ БРАКУВАНЕ НА УРЕДА

Символът на продукта  означава че той не може да бъде третиран като обикновен домакински отпадък. Уредът трябва да бъде занесен на специалните площадки за обработване на отпадъци от Електрическо и Електронно оборудване. По този начин вие

давате своя принос за правилното рециклиране на продукта и намаляване на вероятността от замърсяване на околната среда и нейното негативно въздействие на човешкото здраве. За повече информация се обърнете към магазина от който е направена покупката, сервиза или местната управа.

## **GORENJE VI POJELAVA PRIJATNI ČASOVE S IZPOLZVANETO NA UREDITE.**

**Запазваме си правата за извършване на модификации**

## **RU**

1. Подошва с отверстиями для выхода пара
2. Кнопка очистки от накипи
3. Отверстие распылителя
4. Отверстие резервуара для воды
5. Парорегулятор
6. Кнопка «Разбрызгивание»
7. Кнопка «Суперпар»
8. Лампочка-индикатор
9. Терморегулятор
10. Лампочка-индикатор

## **ПОДКЛЮЧЕНИЕ**

Перед подключением необходимо проверить, совпадает ли напряжение, указанное в заводской табличке, с фактическими параметрами сети. Рекомендуется подключать прибор к заземленной розетке.

## **ВАЖНЫЕ УКАЗАНИЯ**

- Запрещается погружать утюг в воду!
- Перед подключением прибора к электросети проверьте соответствие сетевой розетки.
- Перед подключением к электросети проверьте, совпадает ли напряжение, указанное на сетевой вилке, с фактическими параметрами сети.
- Не пользуйтесь прибором, если сетевая вилка, сетевой шнур или сам прибор имеют видимые повреждения, а также если прибор роняли, или он протекает.
- Ремонт и замену сетевого шнура может производить только специалист авторизованного сервисного центра.

- Не оставляйте включенный в сеть прибор без присмотра.
- Сетевой шнур не должен касаться горячей подошвы утюга.
- Дети всегда должны находиться под присмотром и не должны играть с прибором.
- Допускается использование прибора детьми старше 8-ми лет и людьми с ограниченными физическими, двигательными и психическими способностями, а также людьми, не имеющими достаточного опыта или знаний для его использования, только под присмотром или если они были обучены пользованию прибором и осознают возможную опасность, связанную с неправильной эксплуатацией прибора.
- Не допускайте контакта детей 8-ми лет и младше с прибором и присоединительным кабелем во время работы или в процессе охлаждения прибора.
- ⚠ Не прикасайтесь к поверхностям приборов и их нагревательным элементам во время приготовления. При работе поверхности нагреваются. Держите детей на безопасном расстоянии. Есть риск возникновения ожогов.
- Чистка и обслуживание не должны проводиться детьми младше 8 лет, либо под контролем взрослых.
- Для обеспечения безопасности не подключайте прибор к внешнему таймеру и системе дистанционного управления.
- Подключайте прибор только к заземленной розетке.
- Регулярно проверяйте, не поврежден ли сетевой шнур.
- Прикосновение к сильно нагретой подошве утюга может привести к ожогам.
- По окончании глажения, при очистке утюга, при наполнении резервуара или слива воды, а так же в случае, если утюг даже на короткое время

оставлен без присмотра, установите парорегулятор в положение 0, поставьте утюг вертикально и отключите его от электросети.

- Используйте и ставьте прибор на горизонтальной, ровной и устойчивой поверхности.
- Не заливайте в резервуар для воды духи, уксус, крахмал, средства от накипи, средства для глажки и другие химические вещества.
- Прибор предназначен для использования в домашнем хозяйстве.
- Нельзя использовать утюг, если он упал, протекает или если заметны явные признаки повреждения.

Данный прибор маркирован в соответствии с Европейской директивой 2012/19/EU по обращению с отходами от электрического и электронного оборудования (WEEE). Данная директива определяет требования по сбору и утилизации отходов электрического и электронного оборудования, действующие во всех странах ЕС.

## ТИП ИСПОЛЪЗУЕМОЙ ВОДЫ

Ваш утюг изготовлен для работы с водопроводной водой, так как оснащен встроенной системой, которая предотвращает образование накипи и обеспечивает более долгий срок службы прибора.

## ПЕРЕД ПЕРВЫМ ИСПОЛЬЗОВАНИЕМ

Удалите наклейки, защитную пленку и пластиковое покрытие с подошвы перед первым использованием утюга.

Проверьте указания по глажению на ярлыке текстильного изделия.

- Синтетические ткани: самая низкая температура.
- Шелк, шерсть: средняя температура.
- Хлопок, лен: самая высокая температура.

## ГЛАЖЕНИЕ БЕЗ ПАРА

Установите режим подачи пара ▲ (рис. 3). Установите необходимую температуру. При необходимости можно воспользоваться функцией разбрызгивания.

## ГЛАЖЕНИЕ С ПАРОМ

Отключите утюг от электросети. Установите режим подачи пара Min. (рис. 3) и наполните резервуар водой (рис. 2).

Подключите утюг к электросети и установите необходимую температуру.

Установите парорегулятор (5) в положение ▲ (рис. 3) или ✕ (рис. 4) в зависимости от необходимой интенсивности подачи пара. При первом глажении с паром немного подержите утюг в стороне от одежды на случай, если в отверстиях подачи пара остались загрязнения.

## РАЗБРЫЗГИВАНИЕ

Для увлажнения ткани перед глажением можно использовать функцию разбрызгивания, для этого нажмите кнопку 6. Это облегчает разглаживание неподатливых складок. Не используйте разбрызгивание для шелка, так как на ткани могут остаться следы от воды.

## СУПЕРПАР (рис. 6)

- Установите терморегулятор в положение ●●● и подождите, пока утюг достигнет установленную температуру.
- Слегка приподнимите утюг над тканью и нажмите на кнопку «Суперпар» (рис. 6).
- Перед тем как снова нажать на кнопку «Суперпар», подождите 5 секунд.

## ВЕРТИКАЛЬНОЕ ОТПАРИВАНИЕ

- Установите терморегулятор в положение ●●● и подождите, пока утюг достигнет установленную температуру.
- Повесьте одежду на вешалку и держите утюг вертикально на расстоянии 10-20 см от ткани. Запрещается гладить одежду на человеке (рис. 7)!
- Перед тем как снова нажать на кнопку «Суперпар», подождите 5 секунд.

## ПРОТИВОКАПЕЛЬНАЯ СИСТЕМА

Утюг оснащен противокапельной системой: при слишком низкой температуре парообразование автоматически отключается, что предотвращает появление капель из отверстий подошвы.

**Внимание!** Система защиты от накипи не предотвращает полностью процесс образования накипи.

## ФУНКЦИЯ ОЧИСТКИ ОТ НАКИПИ

Данная функция позволяет очистить утюг от накипи и загрязнений. Используйте функцию один раз в две недели. Если вода в вашей местности очень жесткая (в этом случае при глажении из подошвы утюга выпадают хлопья), функцию очистки от накипи необходимо использовать чаще.

Установите режим подачи пара ▲ . Наполните резервуар для воды до максимального уровня. Не добавляйте в резервуар уксус и другие средства от накипи.

Установите максимальную температуру. Когда индикатор нагрева погаснет, извлеките вилку сетевого шнура из розетки.

Держите утюг над раковиной. Установите и удерживайте парорегулятор SELF CLEAN. Слегка встряхните утюг.

Из подошвы утюга будут выходить пар и кипящая вода, вымывая загрязнения и хлопья накипи (при их наличии).

Отпустите кнопку после прекращения выхода воды из резервуара.

## **СЛИВ ВОДЫ ИЗ РЕЗЕРВУАРА**

Отключите утюг от электросети, поверните утюг носиком вниз и, слегка его встряхнув, слейте воду из резервуара.

## **ХРАНЕНИЕ**

Намотайте сетевой шнур вокруг задней части утюга (рис. 8). Храните утюг в вертикальном положении, с пустым резервуаром для воды.

## **ОЧИСТКА И ОБСЛУЖИВАНИЕ**

Установите парорегулятор в положение 0, извлеките вилку сетевого шнура из розетки и подождите, пока утюг остынет.

Берегите подошву утюга от царапин. Не гладьте на твердой поверхности. Для удаления с подошвы следов крахмала и других веществ используйте влажную хлопковую или шерстяную ткань с неабразивным (жидким) моющим средством.

Не заливайте в резервуар для воды химические, чистящие или парфюмированные вещества. Верхнюю часть утюга очищайте влажной тканью без использования агрессивных чистящих средств и растворителей.

## **АВТОМАТИЧЕСКОЕ ОТКЛЮЧЕНИЕ**

В целях безопасности прибор отключается автоматически, если им не пользоваться (не двигать) некоторое время. Красная лампочка-индикатор начнет мигать, показывая, что сработала функция автоматического отключения. Для возобновления нагрева поднимите или немного сдвиньте утюг. Лампочка-индикатор автоматического отключения погаснет. Если температура подошвы утюга упала ниже заданного значения, включится лампочка-индикатор нагрева.

## **ПРЕДОХРАНИТЕЛЬ**

Утюг оснащен предохранителем, который предотвращает перегрев прибора.

## **УТИЛИЗАЦИЯ ОТСЛУЖИВШЕГО ПРИБОРА**

Символ  на изделии или его упаковке указывает, что оно не подлежит утилизации в качестве бытовых отходов. Изделие следует сдать в соответствующий пункт приема электронного и электрооборудования для последующей утилизации.

Соблюдая правила утилизации изделия, вы можете предотвратить причинение ущерба окружающей среде и здоровью людей, который возможен вследствие неподобающего обращения с подобными отходами.

За более подробной информацией об утилизации изделия просьба обращаться к местным властям, в службу по вывозу и утилизации отходов или в магазин, в котором вы приобрели изделие.

## **Гарантия и обслуживание**

Для получения дополнительной информации или в случае возникновения проблем обратитесь в Центр поддержки покупателей в вашей стране (номер телефона центра указан на гарантийном талоне). Если подобный центр в вашей стране отсутствует, обратитесь в вашу местную торговую организацию Gorenje или в отдел поддержки покупателей компании Gorenje Domestic Appliances. д Адреса и телефоны авторизованных сервисных центров размещены в брошюре «Гарантийные обязательства» или в гарантийном талоне. ы

**Только для домашнего использования!  
Производитель оставляет за собой право на внесение изменений!**

**GORENJE  
ЖЕЛАЕТ, ЧТОБЫ ПОЛЬЗОВАНИЕ  
ПРИБОРОМ ДОСТАВИЛО ВАМ  
УДОВОЛЬСТВИЕ!**

**Производитель оставляет за собой право на внесение изменений!**