

# Hisense

life reimagined

## **BEDIENUNGSANLEITUNG**

Bevor Sie dieses Gerät bedienen, lesen Sie bitte dieses Handbuch sorgfältig durch und bewahren Sie es zum späteren Nachschlagen auf

DE

Deutsch

# Inhalt

**Vielen Dank, dass Sie sich für Hisense entschieden haben. Wir sind überzeugt davon, dass Ihnen Ihr neuer Weinkühlschrank viel Freude bereiten wird. Bevor Sie Ihr Haushaltsgerät jedoch verwenden, empfehlen wir Ihnen die sorgfältige Lektüre der Bedienungsanleitung, welche Informationen über die Installation und die Benutzung Ihres Produkts enthält. Bitte bewahren Sie diese Bedienungsanleitung für zukünftige Rückfragen auf.**

Kurze Einführung.....	01
Flaschenkapazität des Weinkühlers.....	02
Informationen zur Sicherheit und Warnhinweise.....	03
Aufbau Ihres neuen Gerätes.....	17
Beschreibung des Geräts.....	19
Bedienfeld.....	20
Anschluss Ihres Weinkühlschranks an das WLAN.....	24
Ihr Gerät verwenden.....	26
Reinigung und Pflege.....	31
Fehlerbehebung.....	33
Entsorgung des Gerätes.....	35

# Kurze Einführung

Vielen Dank, dass Sie sich für Hisense entschieden haben. Wir wünschen Ihnen viel Freude mit Ihrem neuen Gerät. Bevor Sie das Gerät in Betrieb nehmen, empfehlen wir sorgfältig diese Anleitung zu lesen, in der Sie Details zum Gebrauch und zu den Funktionen des Geräts finden.

Bitte stellen Sie sicher, dass alle Personen, die dieses Gerät benutzen, mit seiner Bedienung und seinen Sicherheitsmerkmalen vertraut sind. Es ist wichtig, dass das Gerät korrekt installiert wird und die Sicherheitshinweise sorgfältig beachtet werden.

Wir empfehlen Ihnen, dass Sie diese Bedienungsanleitung zum Nachschlagen und für zukünftige Benutzer in der Nähe des Geräts aufbewahren.

Dieses Gerät ist für den Haushalt und ähnliche Anwendungen wie:

- Küchenbereiche in Geschäften, Büros und anderen Arbeitsumgebungen;
- Suiten in Hotels, Motels und sonstigen Wohnumgebungen;
- Bed & Breakfast-Umgebungen.
- Gastronomie und ähnliche Bereiche im Nicht-Einzelhandel. Sollten Sie den Eindruck haben, dass das Gerät nicht richtig funktioniert, informieren Sie sich bitte auf der Seite Fehlerbehebung zwecks weiterer Unterstützung. Falls weitere Zweifel bestehen, kontaktieren Sie bitte die Hisense-Kundendienst-Hotline, um Hilfe zu erhalten oder einen Einsatz eines autorisierten Servicetechnikers zu vereinbaren.

# Flaschenkapazität des Weinkühlers



Diese Tabelle ist eine allgemeine Richtlinie für Flaschengrößen. Jeder hat eine andere Sammlung und es gibt viele verschiedene Flaschengrößen und -formen auf dem Markt. Die für Weinkühlschränke angegebene Flaschenkapazität bezieht sich auf 750ml Bordeaux-Standardflaschen (einschließlich Champagner- und Sektflaschen). Die Anzahl der Flaschen, die Sie in Ihrem Weinkühlschrank aufbewahren können, kann sich verringern.



## Allgemeine Sicherheit und täglicher Gebrauch

Das Gerät ist, wie in dieser Gebrauchsanweisung beschrieben, ausschließlich für die Lagerung von Wein bestimmt.

### **WARNUNG**

Der Warnhinweis WARNING zeigt eine potenziell gefährliche Situation an. Bei Nichtbeachtung können schwere Verletzungen oder Todesfolge eintreten.

### **GEFAHR**

Die Warnung GEFAHR bedeutet eine unmittelbare Gefahrensituation. Bei Nichtbeachtung können schwere Verletzungen oder Todesfolge eintreten.

### **VORSICHT**

Der VORSICHT-Alarm zeigt eine potenziell gefährliche Situation an. Mangelnde Beachtung des Hinweises kann zu gemäßigten oder leichten Verletzungen führen.



## Allgemeine Sicherheit und täglicher Gebrauch

### WARNUNG

- Dieses Gerät ist nicht für die Verwendung von Personen (auch Kinder) geeignet, die körperlich, sensorisch oder geistig behindert sind oder keine nötige Erfahrung oder ausreichend Kenntnis von dem Produkt haben, außer sie von einer Person, die für ihre Sicherheit verantwortlich ist, Anweisungen für den Gebrauch des Geräts erhalten haben oder von dieser beaufsichtigt werden. Die Kinder sollten beaufsichtigt werden, um sicherzustellen, dass sie nicht mit dem Gerät spielen.
- Es ist gefährlich, diese Spezifikationen zu ändern oder das Produkt in irgendeiner Art und Weise zu verändern.
- Vor der Durchführung von Reinigungs- oder Wartungsarbeiten muss das Gerät unbedingt ausgeschaltet und der Netzstecker gezogen werden.
- Dieses Gerät ist schwer. Beim Bewegen sollte man sehr sorgfältig vorgehen.
- Seien Sie im Umgang mit Ihrem Gerät äußerst sorgsam, um eine Beschädigung des Kühlgeräts und damit einen möglichen Flüssigkeitsaustritt zu vermeiden.



## Allgemeine Sicherheit und täglicher Gebrauch

### WARNUNG

- Das Gerät darf nicht in der Nähe von Heizkörpern oder Gaskochern aufgestellt werden.
- Vermeiden Sie es, das Gerät über längere Zeit direkter Sonneneinstrahlung auszusetzen.
- In der Umgebung des Geräts ist eine ausreichende Belüftung zu gewährleisten und eine Beschädigung des Kältemittelkreislaufs muss vermieden werden.
- Betreiben Sie keine anderen elektrischen Geräte im Inneren des Geräts.
- Bewahren Sie keine explosiven Stoffe wie Spraydosen mit brennbaren Treibmittel in diesem.
- Halten Sie Kerzen, Lampen und andere Gegenstände mit offenen Flammen fern von dem Gerät, so dass das Gerät nicht in Brand gesetzt ist.
- Verwenden Sie keine Verlängerungskabel oder nicht geerdete (Zweipol-) Adapter.



## Allgemeine Sicherheit und täglicher Gebrauch

### **WARNUNG**

- Wenn das Netzkabel beschädigt ist, muss es durch den Hersteller, seinen Kundendienst oder ähnlich qualifizierte Personen ersetzt werden, um eine Gefährdung zu vermeiden.
- Bewahren Sie keine explosiven Stoffe wie Spraydosen mit brennbaren Treibmittel in diesem.

### **WARNUNG**

Halten Sie die Belüftungsöffnungen, die Geräteverkleidung oder die integrierte Struktur von Behinderungen frei.

### **WARNUNG**

Verwenden Sie keine mechanischen Vorrichtungen oder anderen Mittel, um den Entfrostsprozess zu beschleunigen, außer wenn die vom Hersteller empfohlen sind.

### **WARNUNG**

Beschädigen Sie den Kältemittelkreislauf nicht.





## Allgemeine Sicherheit und täglicher Gebrauch

### **WARNUNG**

Verwenden Sie innerhalb des Geräts keine elektrischen Vorrichtungen, ausgenommen, es handelt sich um einen seitens des Herstellers empfohlenen Typ.

### **WARNUNG**

Einklemmgefahr für Kinder. Bevor Sie Ihren alten Kühlschrank oder Gefrierschrank entsorgen:

- Entfernen Sie die Türen.
- Entfernen Sie nicht die Böden damit Kinder nicht ohne Weiteres hineinklettern können.

### **WARNUNG**

Stellen Sie bei der Positionierung des Geräts sicher, dass das Netzkabel nicht eingeklemmt oder beschädigt ist.

### **WARNUNG**

Stellen Sie die Mehrfachkupplungssteckdose oder portable Stromversorgung nicht an der Geräterückseite auf.



## Allgemeine Sicherheit und täglicher Gebrauch

### **WARNUNG**

Dieses Gerät kann von Kindern von 8 Jahren und älter sowie Personen mit eingeschränkten körperlichen, sensorischen bzw. geistigen Fähigkeiten oder mangelnder Erfahrung und Wissen verwendet werden, wenn sie eine Beaufsichtigung bzw. Anweisung für die Nutzung der Maschine auf sichere Weise erfahren und die Risiken gekannt haben. Die Kinder dürfen nicht mit dem Gerät spielen. Die Reinigung und Wartung dürfen nicht von Kindern ohne Aufsicht durchgeführt werden.

### **WARNUNG**

Die Kinder im Alter von 3 bis 8 Jahren dürfen Kühlgeräte be- und entladen.

## **Service/ Reparatur**

- Sämtliche zur Installation dieses Geräts erforderlichen Elektro-Arbeiten sind von einem qualifizierten Elektriker oder einer kompetenten Person durchzuführen. Die Wartung dieses Produkts sollte von einem autorisierten Service-Center durchgeführt werden, und zwar ausschließlich unter Verwendung originaler Ersatzteile.
- Versuchen Sie unter gar keinen Umständen, das Gerät selbst zu reparieren. Von unerfahrenen Personen ausgeführte Reparaturen können zu Verletzungen oder schwerwiegenderen Fehlfunktionen führen. Kontaktieren Sie Ihr lokales Service-Center und bestehen Sie immer auf originale Ersatzteile von Hisense.
- Dieses Gerät umfasst Kohlenwasserstoffe in seiner Kühleinheit; Wartung und Aufladen obliegen daher ausschließlich autorisierten Technikern.

## **Service-Hinweis**

Dieses Gerät verwendet ein Kohlenwasserstoff-Kältemittel vom Typ R600a. Es ist gefährlich, wenn dieses Gerät nicht von einer autorisierten Serviceperson gewartet wird.

## Verwendung

- Der Weinschrank ist ausschließlich zur Lagerung von Tafelweinen vorgesehen.
- Die beste Leistung wird bei folgender Umgebungstemperatur erreicht:

Umgebungstemperaturbereich

+10°C (50°F) bis + 43°C (109°F)

Die Klasse Ihres Geräts ist auf dem Typenschild angegeben.

Hinweis: Übersteigt oder unterschreitet die Umgebungstemperatur die oben genannten Werte, wird der Energieverbrauch entsprechend beeinflusst.

- Lagern Sie im Gerät keine brennbaren Gase und Flüssigkeiten, da diese explodieren können.
- Platzieren Sie den Wein nicht unmittelbar gegen die Rückwand des Fachs.
- Die Empfehlungen des Geräteherstellers zur Lagerung sollten strikt befolgt werden. Siehe Ihr Gerät verwenden.

# Informationen zur Sicherheit und Warnhinweise

- Das Innenfutter des Geräts beinhaltet Kanäle, durch die das Kältemittel fließt. Falls die Kanäle durchstoßen werden, kann das Gerät irreparabel beschädigt werden. VERWENDEN SIE KEINE SCHARFEN WERKZEUGE zum Abkratzen von Frost oder Eis. Frost kann mittels Enteisungsphase entfernt werden. Unter keinen Umständen dürfen feste Vereisungen von der Auskleidung abgedrückt werden. Festes Eis sollten Sie durch Abtauen des Geräts lösen.

## **Installation**

Wichtig: Befolgen Sie für den elektrischen Anschluss sorgfältig die in den einzelnen Abschnitten angegebenen Anweisungen.

- Packen Sie das Gerät aus und kontrollieren Sie es auf eventuelle Schäden. Ist es beschädigt, schließen Sie das Gerät nicht an den Strom an. Melden Sie eventuelle Schäden sofort an der Verkaufsstelle. Bewahren Sie in diesem Fall alle Verpackungsmaterialien auf.
- Während des Normalbetriebs erwärmen sich der Kompressor und/oder der Kondensator auf der Rückseite des Geräts in bedeutendem Maße. Aus Sicherheitsgründen muss die Mindestbelüftung den Bedienhinweisen entsprechen.

# Informationen zur Sicherheit und Warnhinweise

- Sendefrequenzband/ -bänder und maximal zulässige Sendeleistung in dem/den Betriebsfrequenzband/ -bändern: 2400–2483,5 MHz, kleiner oder gleich 20dbm.
- Die Installation und der Betrieb dieses Geräts sollte mit einem Mindestabstand von 20cm zwischen dem Strahler und Ihrem Körper erfolgen.

## **Achtung**

Halten Sie die Lüftungsöffnungen frei von Hindernissen.

- Vergewissern Sie sich, dass das Gerät nicht auf der elektrischen Versorgungsleitung steht. Wichtig: Ein defektes Netzkabel ist durch ein spezielles Kabel oder eine spezielle Baugruppe zu ersetzen, das/ die beim Hersteller oder seinem Kundendienst erhältlich ist.
- Verwenden Sie keine Verlängerungskabel oder nicht geerdete (Zweipol-) Adapter.
- Bei einem waagerechten Transport des Geräts fließt möglicherweise das im Kompressor enthaltene Öl in den Kältemittelkreislauf. Es wird empfohlen, vor dem Anschluss des Geräts wenigstens zwei Stunden abzuwarten, um dem Öl den Rückfluss in den Kompressor zu ermöglichen.

## Informationen zur Sicherheit und Warnhinweise

- Dieses Produkt enthält Funktionskomponenten, die sich erwärmen. Vergewissern Sie sich stets der ausreichenden Belüftung, da ansonsten Komponenten ausfallen und ggf. Schäden auftreten könnten. Siehe Installationsanleitung.
- Komponenten, die sich erhitzen, sollten nicht freigelegt werden.

Sofern dies irgend möglich ist, sollte die Rückseite des Produkts in der Nähe der Wand sein.

### **Beachten Sie die folgenden Anweisungen, um eine Kontamination von Lebensmitteln zu vermeiden:**

- Wenn Sie die Tür längere Zeit geöffnet halten, kann dies zu einer erheblichen Temperaturerhöhung in den Kammern des Geräts führen.
- Reinigen Sie regelmäßig Oberflächen, die mit Lebensmitteln und zugänglichen Ablaufsystemen in Kontakt kommen können.
- Wenn das Kühlgerät längere Zeit leer gelassen wird, schalten Sie das Gerät aus, tauen Sie es ab, reinigen und trocknen Sie es sowie lassen Sie die Tür offen, um Schimmelbildung im Gerät zu vermeiden.

## Elektrischer Anschluss

1. Das Gerät benötigt eine einphasige 220V~ 240V/50Hz-Stromversorgung. Es verfügt über ein Netzkabel mit einem 2-poligen geerdeten Stecker, der die Möglichkeit eines Stromschlags minimiert. Das Gerät muss geerdet werden. Entfernen Sie zu keiner Zeit den Erdungszinken und nehmen Sie keine Veränderungen am Netzstecker vor.
2. Verändern Sie den Netzstecker nicht. Der Netzstecker muss bei der Installation des Geräts zugänglich sein.
3. Das Gerät darf nicht mittels eines Schalters oder einer anderen Vorrichtung ausgeschaltet werden.
4. Achten Sie darauf, dass der Stecker nicht gequetscht oder beschädigt wird. Es könnte ansonsten ein Kurzschluss, ein elektrischer Schlag oder eine Überhitzung daraus resultieren und sogar ein Brand verursacht werden.
5. Schließen Sie den Netzstecker nicht an, wenn die Steckdose locker sitzt. Es besteht die Gefahr eines Stromschlags oder Brands.
6. Schalten Sie das Gerät aus und trennen Sie es vom Stromnetz, bevor Sie es reinigen oder bewegen.
7. Ziehen Sie niemals den Stecker des Geräts am Stromkabel aus der Steckdose. Fassen Sie den Stecker stets fest an und ziehen Sie ihn gerade aus der Steckdose, um eine Beschädigung des Netzkabels zu vermeiden.



## Informationen zur Sicherheit und Warnhinweise

8. Verwenden Sie das Gerät nicht ohne die Abdeckung über der Innenbeleuchtung.

9. Der Austausch und die Reparatur aller elektrischen Komponenten ist von einem qualifizierten Elektriker oder einem von Hisense autorisierten Servicetechniker vorzunehmen. Es sollten nur Originalersatzteile verwendet werden.

10. Als Schutz gegen eventuelle Augenverletzungen sollten Sie nicht direkt in die LED-Leuchte im Kühlfach blicken. Falls sie nicht richtig funktioniert, wenden Sie sich an eine qualifizierte, registrierte Elektrofachkraft oder führen Sie gemäß Kapitel „Reinigung und Pflege“ einen Austausch durch.

### **Umweltschutz**

Dieses Gerät enthält weder im Kältemittelkreislauf noch in den Isoliermaterialien Gase, die die Ozonschicht schädigen könnten. Das Gerät darf nicht über den Hausmüll entsorgt werden. Der Isolierschaum enthält brennbare Gase. Entsorgen Sie das Gerät gemäß den entsprechenden Vorschriften der örtlichen Behörden. Vermeiden Sie Beschädigungen am Kühlgerät, vor allem an der Rückseite beim Wärmetauscher. Die in diesem Gerät verwendeten Materialien, die mit dem Symbol gekennzeichnet sind, sind recycelbar.

# Informationen zur Sicherheit und Warnhinweise

## Reinigung des Innenraums

Bitte reinigen Sie vor der Erstinbetriebnahme des Geräts den Innenraum und alle internen Zubehörteile mit lauwarmem Wasser und wenig neutraler Seife, um den typischen Geruch eines fabrikneuen Produkts zu entfernen, und trocknen Sie es anschließend natürlich und gründlich.

**Hinweis:** Verwenden Sie keine Reinigungsmittel oder Scheuerpulver, da diese die Oberfläche beschädigen werden.

## Kältemittel

Der Kältemittelkreislauf des Geräts enthält das Kältemittel Isobutan (R600a). Während des Transports und der Installation des Gerätes sollen Sie sicherstellen, dass keine der Komponenten des Kältemittelkreislaufs beschädigt ist.

 **Warnung**



**Gefahr von Brand/ brennbaren Stoffen**

Das Symbol ist eine Warnung und zeigt an, dass das Kältemittel und das Treibgas der Isolierung brennbar sind.

# Aufbau Ihres neuen Gerätes

Bevor Sie das Gerät zum ersten Mal in Betrieb nehmen, sollten Sie die folgenden Tipps lesen.



## Belüftung des Gerätes

Um die Leistungsfähigkeit des Kühlsystems zu steigern und Energie zu sparen, ist es notwendig, eine gute Belüftung zur Wärmeverteilung um das Gerät herum zu bewahren. Dafür sollte um das Produkt herum ausreichend Freiraum vorhanden sein.

### Empfehlungen:

Zweckmäßigerweise sollten zwischen der Rückseite und der Wand mindestens 35mm, von der Oberseite aus mindestens 35mm und von der Seite bis zur Wand mindestens 35mm Platz vorhanden sein. Siehe Diagramme unten.

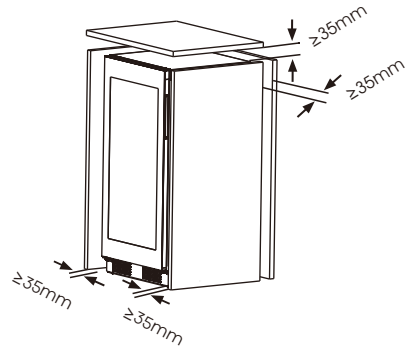
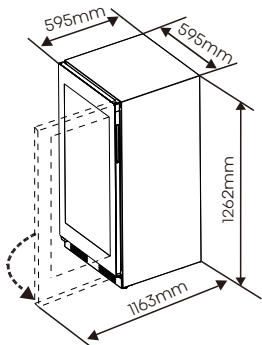

Stellen Sie Ihr Gerät an einem trockenen Ort auf, um hohe Feuchtigkeit zu vermeiden. Falls das Produkt mit einem externen Griff installiert wird, kann es auf einem Schrank oder einer ähnlichen Theke montiert werden. Das Produkt muss sicher fixiert werden, um ein Herunterfallen zu verhindern. Der effektive Platzbedarf des Schrankes ist wie folgt:

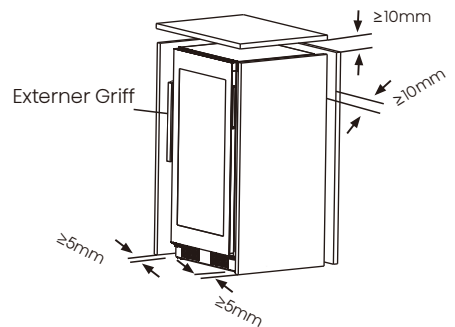

# Aufbau Ihres neuen Gerätes

## Hinweis

- Vermeiden Sie die Aufstellung des Geräts in feuchten Räumen. Zu viel Feuchtigkeit in der Luft führt zu einer schnellen Reifbildung am Verdampfer.
- Schützen Sie das Gerät vor direkter Sonneneinstrahlung, Regen oder Frost. Positionieren Sie das Produkt nicht in der Nähe von Wärmequellen wie Öfen, Kaminen oder Heizungen.

## Nivellierung des Geräts

Das Gerät sollte eben stehen, um Vibrationen zu verhindern. Wir empfehlen, das Gerät anhand der folgenden Schritte zu nivellieren.

1. Stellen Sie den Kühlschrank an den richtigen Platz.
2. Drehen Sie den Schrankfuß (mit den Fingern oder einem geeigneten Schraubenzieher) heraus, bis er den Boden berührt.
3. Kippen Sie die Oberseite des Schrankes durch Drehen der verstellbaren Füße um ca. 10-15mm oder 1° nach hinten. Dies bewirkt, dass sich die Tür selbsttätig schließt, und gewährleistet eine gleichmäßige Abdichtung.

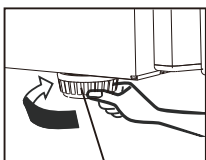

Schrankbein



Schrankbein

## Elektrischer Anschluss

Vorsicht! Sämtliche zur Installation dieses Geräts erforderlichen Elektroarbeiten sind von einem qualifizierten Person oder einem autorisierten Techniker durchzuführen.



## Warnung

Das Gerät muss geerdet werden.  
Der Hersteller haftet nicht, wenn diese Sicherheitsmaßnahme nicht beachtet werden.

# Beschreibung des Geräts

## Beschreibung des mit Holzeinlegeböden ausgestatteten Geräts

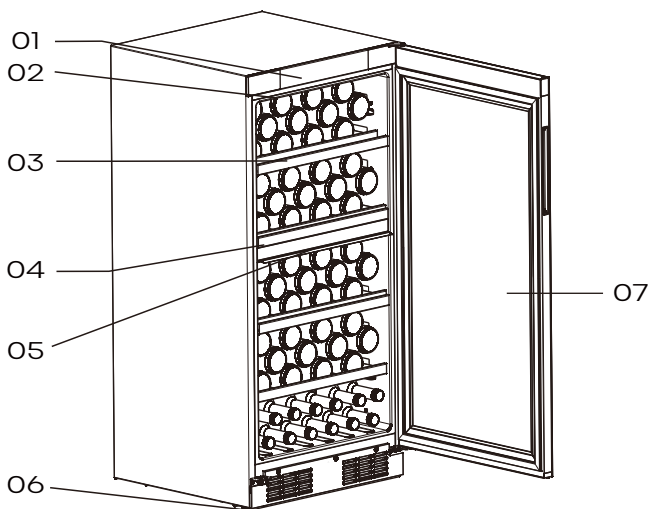

01. Bedienfeld

02. LED-Licht

03. Einlegeböden

04. Trennplatte

05. LED-Licht

06. Schrankbein

07. Tür



### Hinweis

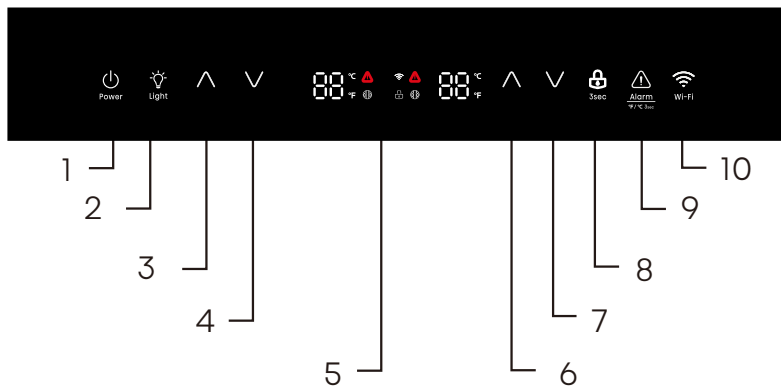

- Das Gerät kann gleichzeitig 108 Weinflaschen aufnehmen. Bitte die Weinflaschen wie oben gezeigt platzieren.
- Flaschenkapazitäten, die in dieser Anleitung genannt werden, basieren auf Standard-BORDEAUX-Flaschen 750ml sowie Standard-Regalen.

# Bedienfeld



1. Standby-Taste
2. Schlüssel für die Beleuchtung
3. OBEN: Temperaturregler - Nach oben
4. OBEN: Temperaturregler - Nach unten
5. Temperaturanzeige
6. UNTEN: Temperaturregler - Nach oben
7. UNTEN: Temperaturregler - Nach unten
8. Schlüssel zum Ver- und Entriegeln
9. Taste Alarm abstellen
10. WLAN-Taste

## Entsperren

Alle Tasten sind gesperrt, wenn das Symbol „“ leuchtet. Berühren Sie die Taste „“ für ca. 3 Sekunden, um sie zu entsperren. Falls Sie keine Taste berühren, erfolgt nach 20 Sekunden die Tastenspernung.

## Anzeige

Das oben abgebildete Bedienfeld befindet sich an der Oberseite des Weinkühlschranks.

- Bei jedem Einschalten des Geräts leuchtet das Display für 3 Sekunden auf und wechselt dann in den normalen Anzeigestatus.
- Das Display aktiviert den Bildschirmschoner, falls die Tür 60 Sekunden lang bei aktiviertem Display geschlossen bleibt.
- Das Öffnen der Tür schaltet den Bildschirmschoner ab.

# Bedienfeld

- Jeder gültige Tastendruck bewirkt einen kurzen Ton.
- Die entsprechende Temperatureinstellung wird auf dem Display angezeigt, und die Einstellung wird nach 10 Sekunden ohne weiteren Tastenkontakt wirksam und gespeichert.

## Standby-Modus

Sollten Sie planen, das Gerät für einen bestimmten Zeitraum nicht zu verwenden, können Sie Energie sparen, indem Sie den Standby-Zustand aktivieren.

- Um in den Standby-Modus zu gelangen, halten Sie die Standby-Taste im entsperrten Zustand länger als 3 Sekunden gedrückt. Der Summer ertönt und das Display zeigt „-“.
- Um den Standby-Modus zu verlassen, halten Sie die Standby-Taste im entsperrten Zustand länger als 3 Sekunden gedrückt. Der Summertone ertönt.

**HINWEIS:** Im Standby-Modus wird die Kühlung gestoppt. Sollten Sie das Gerät längere Zeit nicht benutzen, entnehmen Sie den Wein und ziehen Sie den Netzstecker.

## Schlüssel für die Beleuchtung

- Das Öffnen der Tür schaltet automatisch die Beleuchtung ein. Wird die Tür geschlossen, schaltet sich die Beleuchtung mit einer Verzögerung von 30 Sekunden aus.
- Nach dem Öffnen der Tür kann die Beleuchtung durch Berühren der Lichttaste ein- oder ausgeschaltet werden.
- Die Helligkeit des Lichts ist einstellbar. Berühren Sie die Lichttaste für ca. 3 Sekunden, um in den Modus zum Einstellen der Lichthelligkeit zu gelangen, wobei 2 Signaltöne ertönen. Berühren Sie die Lichttaste, um die Helligkeit der Beleuchtung entsprechend dem Zyklus von hoch, mittel und niedrig einzustellen. Das Berühren der Lichttaste für ca. 3 Sekunden oder 10 Sekunden ohne Tastenkontakt oder das Berühren einer beliebigen Taste außer der Lichttaste beendet den Modus zur Einstellung der Beleuchtungshelligkeit.



**HINWEIS:** Bleibt die Tür geöffnet, schaltet sich das Licht nach maximal 10 Minuten automatisch aus.

# Bedienfeld

## Temperatur Messwertänderung

Sie können die Einstellung der Temperaturanzeige von Celsius auf Fahrenheit ändern, indem Sie die Taste „“ für 3 Sekunden berühren; der Wechsel funktioniert auch umgekehrt.



## Temperaturregelung

Sie können die gewünschte Temperatur einstellen, indem Sie die Taste „“ oder „“ berühren. Die Temperatur erhöht sich bei jedem Druck auf die Taste UP um 1°C oder 1°F und verringert sich bei jedem Druck auf die Taste DOWN um 1°C oder 1°F.

## Hinweis:



- Das Gerät funktioniert nicht korrekt, falls die eingestellte Temperatur die Umgebungstemperatur übersteigt.
  - Der Temperaturbereich umfasst 5°C (41°F) bis 20°C (68°F).
- Beim Justieren der Temperatur, stellen Sie eine durchschnittliche Temperatur für den gesamten Schrank ein. Eine Temperaturabweichung zwischen dem oberen und unteren Gerätefach kann 2°C(3,6°F) bis 3°C(5,4°F) betragen.

## Sabbat-Modus

Halten Sie im entsperrten Zustand die Taste „“ auf der rechten Seite des Bedienfelds und die Taste „“ länger als 3 Sekunden gedrückt, um zum Sabbat-Modus zu gelangen; das Bedienfeld ist ausgeschaltet und weder Tasten noch Summer reagieren für einen automatischen Zeitraum von 80 Stunden oder bis Sie die Tastenkombination erneut etwas länger gedrückt halten.

## Alarm bei Ablauf der

### Filterhaltbarkeitsdauer

Wenn der Filter die eingestellte Zeit überschritten hat, leuchtet das Symbol „“ konstant. Drücken Sie die Taste „“ auf der rechten Seite des Bedienfelds und die Taste „“ für 3 Sekunden, um die Filterzeit zurückzusetzen. Nach dem Reset ist das Filtersymbol ausgeschaltet. Die Alarmzeit beträgt sechs Monate und ist über die ConnectLife-App einstellbar.

## Übertemperaturalarm

Um ein Temperaturproblem zu vermeiden, welches die Qualität des Weins beeinträchtigen könnte, verfügt das Gerät über eine Übertemperatur-Alarmfunktion. Erfolgt ein Übertemperaturalarm, schalten Sie



# Bedienfeld

diesen Alarm ab, indem Sie die Taste „Cancel Alarm“ (Alarm abbrechen) drücken und den Wein herausnehmen. Wenden Sie sich an den Kundendienst.

## **HINWEIS:**

Drücken Sie bei einem Übertemperaturalarm die Taste „Cancel Alarm“ (Alarm abbrechen), um den Übertemperaturalarm zu beenden. Der Alarmton verstummt, sobald das Gerät auf die gewünschte Temperatur abgekühlt ist.

## **Türalarm**

Der Türalarm ertönt, wenn die Kühlschranktür länger als 1 Minuten geöffnet ist. Im Falle eines Türalarms ertönt der Summer 3 Mal pro Minute und endet automatisch nach 9 Minuten. Auch das Schließen der Tür schaltet den Türalarm ab. Um Energie zu sparen, sollten Sie lange Öffnungsdauern der Kühlschranktür vermeiden.



## **Warnung**

Sollte die LED-Leuchte defekt sein, tauschen Sie sie bitte NICHT SELBST aus!

Wenn Sie die Leuchte selbst austauschen, kann dies zu Verletzungen oder schweren Fehlfunktionen führen. Sie muss durch ausgebildete Personen ersetzt werden, um eine Gefahr zu vermeiden.

Wenden Sie sich an Ihr örtliches Service Force Center. Vor dem Auswechseln des LED-Lichts schalten Sie das Gerät aus und ziehen Sie den Netzstecker aus der Steckdose, oder ziehen Sie die Sicherung oder den Schutzschalter aus.

# Anschluss Ihres Weinkühlschranks an das WLAN

## ConnectLife App

ConnectLife ist eine Smart-Home-App, mit der Sie per Smartphone oder Tablet mit Ihren intelligenten Geräten kommunizieren können.

### Installation

1. Öffnen Sie den Apple App Store (iOS) oder den Google Play Store (Android) auf Ihrem Smartphone.
2. Suchen Sie die App „ConnectLife“. Sie sehen eine Anwendung mit dem folgenden Symbol:



3. Laden Sie die ConnectLife-App von ConnectLife, LLC herunter und installieren Sie sie.

Alternativ können Sie auch den folgenden QR-Code mit Ihrem Smartphone oder Tablet scannen, um die ConnectLife-App zu finden:



## Hinweis

- Die Entfernung zwischen Ihrem Gerät und dem WLAN-Router kann die Leistung beeinträchtigen. Wenn sie zu weit voneinander entfernt sind, kann das Koppeln Ihres Geräts fehlschlagen oder länger dauern.
- Die Appliance unterstützt nur 2,4-GHz-WLAN-Netzwerke. Die SSID des WLAN-Netzwerks muss sichtbar sein.
- Die umgebende Funk-Umgebung (andere angeschlossene Geräte) kann die Leistung Ihres Netzwerks beeinträchtigen.
- Die WLAN-Verbindung Ihres Geräts kann aufgrund externer Faktoren wie Ihrer Heimnetzwerkumgebung oder Ihres Internetanbieters unterbrochen werden.

## Anschließen des Weinkühlschranks

Nachdem Sie die ConnectLife-App installiert haben, melden Sie sich an oder erstellen Sie ein Konto und folgen Sie diesen Schritten:

1. Vergewissern Sie sich, dass das Gerät eingeschaltet ist und das Bedienfeld aktiv ist. Sie können erkennen, dass das Gerät bereit ist, wenn die Leuchten der Temperaturanzeige eingeschaltet sind.

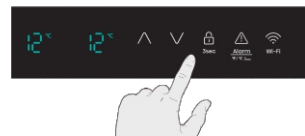

# Anschluss Ihres Weinkühlschranks an das WLAN

2. Versetzen Sie den Weinkühlschrank in den Kopplungsmodus, indem Sie die WLAN-Taste für 3 Sekunden gedrückt halten. Sie hören einen Signalton und sehen die WLAN-Leuchte blinken, nachdem sie einige Sekunden lang konstant eingeschaltet ist.



3. Vergewissern Sie sich, dass auf Ihrem Telefon Bluetooth aktiviert ist, und öffnen Sie die ConnectLife-App. Achten Sie auf das Pop-up-Fenster mit der Anzeige, dass ein neues Gerät gefunden wurde.

Tippen Sie auf die Schaltfläche im Pop-up-Fenster und folgen Sie den Anweisungen, um fortzufahren.

4. Wenn kein Pop-up erscheint, tippen Sie in der App auf die Schaltfläche „Add appliance“ oder „+“.

5. Suchen Sie „Wine Climate Cabinet“ in der Geräteliste und wählen Sie es aus.

6. Befolgen Sie die Anweisungen in der App, um Ihren Weinkühlschrank zu verbinden. Sobald die Einrichtung abgeschlossen ist, wird Ihr Weinkühlschrank auf Ihrem Startbildschirm angezeigt.

## Hinweis

• Das Gerät bleibt maximal 5 Minuten lang im Kopplungsmodus.

- Für einen Reset Ihrer Netzwerkeinstellungen auf die Werkseinstellungen, halten Sie die WLAN-Taste für 6 Sekunden gedrückt. Sie hören zwei Pieptöne, sobald das Gerät zurückgesetzt wurde.
- Nach dem Zurücksetzen geht das Gerät automatisch in den Kopplungsmodus über.
- Ein dauerhaftes WLAN-Licht zeigt an, dass das Gerät erfolgreich mit dem Heimnetzwerk verbunden ist.

# Ihr Gerät verwenden

In diesem Abschnitt erfahren Sie, wie die meisten nützlichen Funktionen nutzen. Wir empfehlen Ihnen, diese aufmerksam zu lesen, bevor Sie das Gerät benutzen.

## Platzierung der Flaschen

Das Gerät verfügt über 4 Einlegeböden mit je 8 Einschüben. Die Flaschen sollten wie folgt in die Regale eingebracht werden, siehe unten.

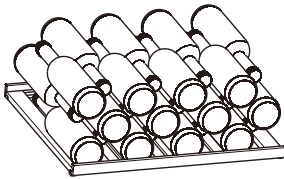

Sie können auch 12 Flaschen in die sechs Fächer an der Unterseite des Weinkühlschranks platzieren.

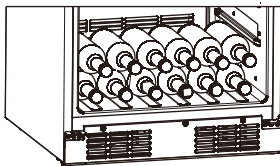

## Warnung

- Damit die Flaschen nicht herunter rollen und zerbrechen, sollten nicht mehr als 12 Flaschen, wie oben gezeigt, auf dem Boden des Kühlraums platziert werden.
- Die maximale Belastung jedes Regaltyps beträgt 30kg.

## Tipps zur Aufbewahrung des Weins

- Bewahren Sie den Wein im Dunkeln auf. Die Tür ist aus UV-abgedunkeltem Doppelglas, um den Wein vor Licht zu schützen, falls der Kühlschrank an einem gut beleuchteten Ort steht.
- Legen Sie die Flaschen so herum, dass die Korken nicht austrocknen.
- Vermeiden Sie es, das Licht des Geräts zu oft oder zu lange einzuschalten. Wein sollte zur besseren Haltbarkeit dunkel aufbewahrt werden.
- Um den Wein nicht zu sehr zu bewegen, behandeln Sie die Flaschen mit Vorsicht.
- Befolgen Sie die Empfehlungen und Ratschläge zum Zeitpunkt des Kaufs oder in der technischen Dokumentation bezüglich der Qualität,

# Ihr Gerät verwenden

Dauer und optimalen Lagertemperatur des Weins. Die angemessene Lagerung von Wein ist abhängig von seinem Alter, der Traubensorte, dem Alkoholgehalt und dem Gehalt an Fruchtzucker und Tannin im Wein. Prüfen Sie zum Zeitpunkt seines Erwerbs, ob der Wein bereits gealtert ist oder ob er sich mit der Zeit noch verbessern wird.

Seitenwechsel der Tür





Sie können die Seite, an der die Tür geöffnet wird, wahlweise von rechts (wie ausgeliefert) nach links ändern, sollte es die Einbaustelle erfordern.







## Warnung

Beim Reversieren der Tür darf das Gerät nicht an die Stromversorgung angeschlossen sein. Stellen Sie sicher, dass der Stecker aus der Steckdose gezogen ist.

Benötigte Werkzeuge (Nicht mitgeliefert):

Nicht mitgeliefert	
	
8mm Schraubenschlüssel	Schraubendreher mit dünner Klinge
	
Kreuzschlitzschraubendreher	Verstellbarer Schraubenschlüssel

Benötigte Komponenten (im Lieferumfang enthalten):

Bereitgestellt	
	
Linke obere Abdeckung	Rechte obere Abdeckung
1	1
	
Linkes oberes Scharnier	4mm Inbusschlüssel
1	1

**Hinweis:** Bei Bedarf können Sie den Kühlschrank auf seine Rückseite legen, um den Zugriff auf den Boden zu erhalten. Sie sollten den Kühlschrank dabei auf weiches Schaumverpackungsmaterial oder ähnliches Material legen, um die Beschädigung der Kühlrohre an der Rückwand des Kühlschranks zu vermeiden. Um die Tür umzukehren, werden die folgenden Schritte allgemein empfohlen.

1. Stellen Sie den Weinkühlschrank aufrecht hin. Öffnen Sie die Tür und hebeln Sie mit einem dünnen Schraubenzieher die rechte obere Abdeckung ab. Schieben Sie dann die linke obere Abdeckung nach links heraus.

**Hinweis:** Sie sollten die Stelle, an der Sie die Abdeckung aufhebeln, mit einem Stoffhandtuch unterlegen, um Kratzer auf der Oberseite des Weinkühlschranks zu vermeiden.

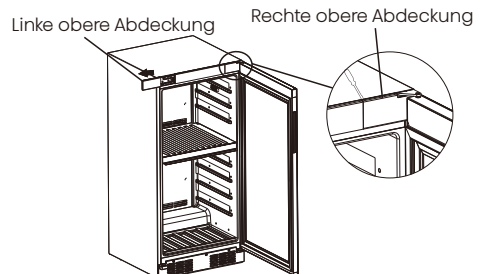

# Ihr Gerät verwenden

2. Entfernen Sie die beiden Schrauben auf der linken Seite mit einem Kreuzschlitzschraubendreher. Entfernen Sie dann mit dem 4mm-Inbusschlüssel die beiden Schrauben auf der rechten Seite, die das obere rechte Scharnier halten. (Bitte stützen Sie die Tür dabei ab.)

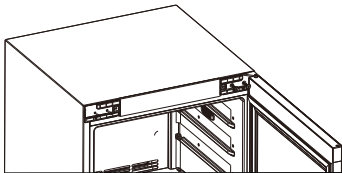

3. Entfernen Sie die Tür aus dem unteren Scharnier, indem Sie die Tür vorsichtig gerade nach oben heben. Hinweis: Achten Sie beim Entfernen der Tür auf Unterlegscheiben zwischen dem Scharnier und der Unterseite der oberen Tür, die an der Tür haften bleiben können. Verlieren Sie diese Unterlegscheiben nicht.

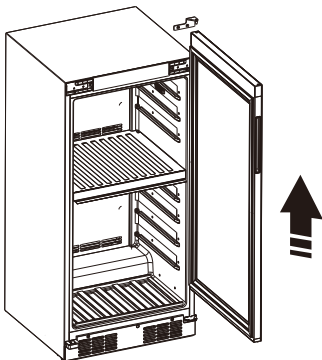

4. Legen Sie die Tür flach ab und entfernen Sie mit einem Kreuzschlitzschraubendreher die Schraube, die den Begrenzungsblock an der Unterseite der Tür hält. Setzen Sie dann den Begrenzungsblock in die linke Position ein und fixieren Sie die Schraube wieder.



5. Entfernen Sie mit einem Kreuzschlitzschraubendreher die drei Schrauben des Luftleitblechs und nehmen Sie das Luftleitblech ab.

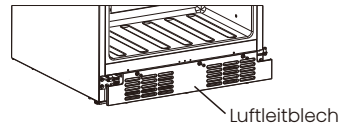

6. Drehen Sie das untere Scharnier von rechts nach links und entfernen Sie die Türhalterung wie folgt:  
6.1 Lösen Sie die Schrauben des unteren rechten Scharniers sowie die Schrauben der unteren linken Türhalterung.  
Hinweis: Legen Sie das Scharnier zur späteren Fixierung zur Seite.

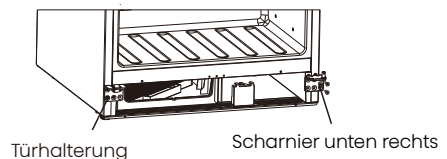

# Ihr Gerät verwenden

6.2 Setzen Sie das unten rechts ausgelöste Scharnier nun unten links als linkes Scharnier ein. Entspannen Sie die Scharnierachse und montieren Sie das Scharnier an der linken Bohrung. Schrauben Sie dann die Achse fest.

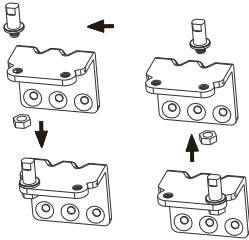

7. Fixieren Sie das untere Scharnier auf der linken Seite und ziehen Sie die drei Schrauben mit dem 4mm-Inbusschlüssel fest. Befestigen Sie im Anschluss die Türhalterung auf der rechten Seite und ziehen Sie die drei Schrauben wieder fest.

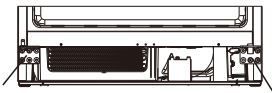

Scharnier unten links

Türhalterung

8. Bringen Sie das Luftleitblech wieder an und befestigen Sie die drei Schrauben mit einem Kreuzschlitzschraubendreher.

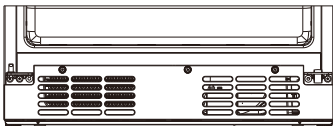

9. Bringen Sie die beiden rechten Schrauben wieder an. Befestigen Sie dann die Tür am unteren Scharnier und das obere linke Scharnier an der Oberseite der Tür. Im Anschluss fixieren Sie das obere linke Scharnier mit zwei Schrauben (bitte halten Sie die Tür dabei fest).

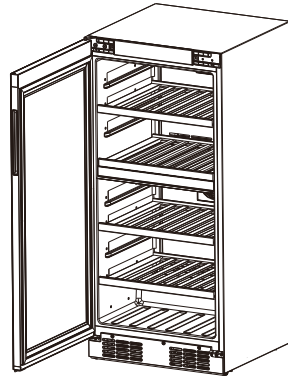

10. Bringen Sie die linke obere Abdeckung und die obere rechte Abdeckung wieder an.

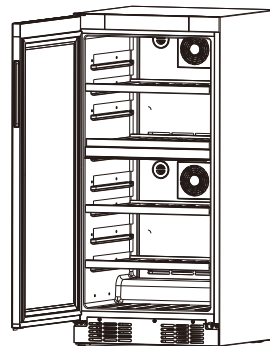

# Ihr Gerät verwenden

## Tabelle: Die perfekte Trinktemperatur für Wein

Der Weinkühlschrank sollte an einem Ort mit einer richtige Umgebungstemperatur zwischen 17°C und 43°C aufgestellt werden. Liegt die Umgebungstemperatur über oder unter diesem Bereich, kann dies die Leistung des Geräts beeinträchtigen. So kann z. B. die Innentemperatur des Geräts schwanken, falls Sie es in extrem kalten oder heißen Umgebungen aufstellen. Die Zonentemperatur kann je nach Beladung und Umgebungsbedingungen um +/- 3°C (5°F) von der Einstellung abweichen.

Weinsorten	Empfohlene Lagertemperatur	Empfohlene Einstelltemperatur
Rotweine	15°C-18°C(59°F-65°F)	16°C(61°F)
Trockene/ Weißweine	10°C-14°C(50°F-57°F)	12°C(53°F)
Roséweine	9°C-11°C(48°F-52°F)	10°C(50°F)
Schaumweine, Champagner	5°C-8°C(41°F-47°F)	8°C(46°F)

**Hinweis:** Falls der Benutzer zwei unterschiedliche Weinsorten bei niedrigen Umgebungstemperaturen lagert und das Gerät nicht mit der empfohlenen Temperatur betreibt, wird die tatsächliche Temperatur in der oberen und unteren Temperaturzone beeinflusst.



## Warnung

Nutzen Sie bitte eine zugelassene Entsorgungsstelle, falls Sie Ihr Gerät entsorgen wollen. Entfernen Sie den Stecker und vergewissern Sie sich, dass alle Schlösser oder Verriegelungen entfernt wurden, um zu verhindern, dass kleine Kinder im Inneren eingeschlossen werden.



# Reinigung und Pflege

Aus hygienischen Gründen sollte das Gerät (einschließlich Außen- und Innenzubehör) regelmäßig gereinigt werden.



## Warnung

Vor der Reinigung muss das Gerät ausgeschaltet und der Netzstecker gezogen werden. Stromschlaggefahr!

## Außenreinigung

Um ein gutes Erscheinungsbild Ihres Gerätes zu bewahren, sollten Sie es in regelmäßigen Abständen reinigen.

- Spritzen Sie kein Wasser direkt auf die Oberfläche des Geräts, sondern auf das Reinigungstuch. Dies kann eine gleichmäßige Verteilung der Feuchtigkeit auf der Oberfläche gewährleisten helfen.
- Reinigen Sie die Tür mit einem milden Spülmittel und trocknen Sie sie anschließend mit einem weichen Tuch.

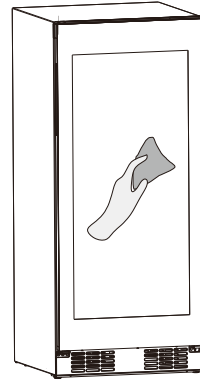

## VORSICHT

- Verwenden Sie keine scharfen Gegenstände, um ein Verkratzen der Oberfläche zu vermeiden.
- Verwenden Sie zur Reinigung auf keinen Fall Verdüner, Autowaschmittel, Clorox, Öle, Scheuermittel oder organische Lösungsmittel wie Benzol. Diese könnten die Oberfläche des Gerätes beschädigen und einen Brand verursachen.

# Reinigung und Pflege

## Reinigung des Weinkühlschranks

Um den Weinkühlschrank zu reinigen, sollten Sie die folgenden Schritte befolgen:

Ziehen Sie den Netzstecker des Geräts und entfernen Sie die Flaschen aus dem Schrank.

- Waschen Sie die Innenseite mit einer Lösung aus warmem Wasser und Backpulver. Bereiten Sie die Lösung aus etwa 2 Esslöffel Backpulver auf 4 Tassen Wasser zu.

- Wischen Sie die Einlegeböden mit einer milden Spülmittellösung ab.

- Eventuell ist es erforderlich, den unteren Teil des Lagerbereichs regelmäßig abzuwischen, denn der Getränke Kühler speichert Feuchtigkeit und somit kann sich dort Kondenswasser ansammeln.

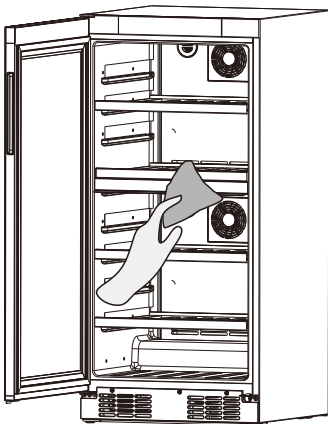

## Filter austauschen

Die Art und Weise, wie Weine altern, hängt von den Umgebungsbedingungen ab.

Die Qualität der Luft ist daher entscheidend für die Konservierung des Weins.

Wir empfehlen Ihnen, den Filter zu wechseln, wenn das Symbol „“ leuchtet. Filter können Sie bei Ihrem Händler erwerben.

Den Filter tauscht man wie folgt: Drehen Sie den Filter um 90° gegen den Uhrzeigersinn, ziehen Sie ihn dann nach außen heraus und setzen Sie den neuen Filter ein.

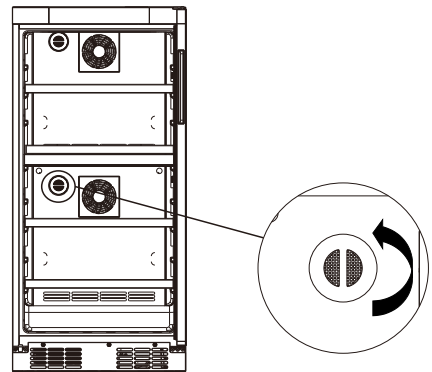

# Fehlerbehebung

Wenn Sie ein Problem mit Ihrem Gerät haben oder befürchten, dass das Gerät nicht richtig funktioniert, können Sie einige einfache Überprüfungen durchführen, bevor Sie den Kundendienst anrufen. Siehe unten.



## Warnung

Versuchen Sie nicht, das Gerät selbst zu reparieren. Falls das Problem weiterhin besteht, nachdem Sie die unten genannten Prüfungen durchgeführt haben, wenden Sie sich an einen qualifizierten Elektriker, einen autorisierten Servicetechniker oder an das Geschäft, in dem Sie das Produkt gekauft haben.

<b>Problem</b>	<b>Mögliche Ursache &amp; Lösung</b>
Der Wein ist zu warm.	<ol style="list-style-type: none"><li>1. Die Temperatur ist nicht angemessen eingestellt.</li><li>2. Die Tür stand lange auf.</li><li>3. Das Gerät befindet sich in der Nähe einer Wärmequelle.</li></ol>
	<ol style="list-style-type: none"><li>1. Schauen Sie bitte in den Abschnitt „Bedienfeld“.</li><li>2. Öffnen Sie die Tür nur so lange wie nötig.</li><li>3. Lesen Sie bitte den Abschnitt „Aufbau Ihres neuen Gerätes“.</li></ol>
Starke Frostbildung, womöglich auch an der Türdichtung.	Die Türdichtung ist nicht luftdicht (womöglich nach Wechsel der Scharniere).
	Wärmen Sie die undichten Partien der Türdichtung vorsichtig mit einem Fön an (unter ca. 50°C bleiben). Bringen Sie die erwärmte Türdichtung gleichzeitig mit der Hand in Form, damit sie richtig sitzt.
Auf dem Boden befindet sich Wasser.	Das Wasserabflussloch ist verstopft.
	Bitte lesen Sie den Abschnitt „Reinigung und Pflege“.

# Fehlerbehebung

Problem	Mögliche Ursache & Lösung
Ungewöhnliche Geräusche	<ol style="list-style-type: none"> <li>1. Das Gerät steht nicht eben.</li> <li>2. Das Gerät berührt die Wand oder andere Objekte.</li> <li>3. Ein Bauteil, z. B. ein Rohr, auf der Rückseite des Geräts berührt ein anderes Geräteteil oder die Wand.</li> </ol>
	<ol style="list-style-type: none"> <li>1. Justieren Sie die Füße neu.</li> <li>2. Verschieben Sie das Gerät leicht.</li> <li>3. Biegen Sie das Bauteil gegebenenfalls vorsichtig aus dem Weg.</li> </ol>
Der Kompressor startet nicht sofort nach Änderung der Temperatureinstellung	<ol style="list-style-type: none"> <li>1. Das ist normal; es liegt kein Fehler vor.</li> <li>2. Die Einstelltemperatur ist höher als die Umgebungstemperatur.</li> </ol>
	<ol style="list-style-type: none"> <li>1. Der Kompressor startet erst nach einer gewissen Zeit.</li> <li>2. Justieren Sie die Temperatur wunschgemäß niedriger als die Umgebungstemperatur.</li> </ol>
Das Gerät kann nicht mit dem WLAN-Netzwerk verbunden werden	<ol style="list-style-type: none"> <li>1. Das Passwort für das heimische WLAN-Netzwerk wurde falsch eingegeben.</li> <li>2. Die Frequenz des Heim-WLAN-Routers ist nicht 2,4GHz.</li> <li>3. Die Distanz zwischen Router und Gerät war zu groß und damit Ursache unzureichender Netzwerkqualität.</li> </ol>
	<ol style="list-style-type: none"> <li>1. Vergewissern Sie sich, dass das Passwort korrekt ist, und stellen Sie die Verbindung erneut her.</li> <li>2. Das Gerät unterstützt nur die 2,4GHz-Frequenz. Richten Sie eine spezielle 2,4-GHz-WLAN-SSID ein und verbinden Sie das Gerät damit.</li> <li>3. Ziehen Sie in Erwägung, entweder den Router näher an das Gerät zu stellen oder einen WLAN Range Extender zu installieren.</li> </ol>

# Entsorgung des Gerätes

Dieses Gerät darf nicht mit dem normalen Hausmüll entsorgt werden. Bitte informieren Sie sich vor bei Ihrer Stadtverwaltung in Bezug auf die ordnungsgemäße Entsorgung.

## Verpackungsmaterialien

Die Verpackungsmaterialien mit dem Recycling-Symbol sind recycelbar. Entsorgen Sie die Verpackung in dem dafür vorgesehenen Sammelcontainern.

## Vor der Geräteentsorgung

1. Ziehen Sie das Netzkabel aus der Netzsteckdose.
2. Schneiden Sie das Netzkabel ab und entsorgen Sie es.



### Warnung

Die Kühlschränke enthalten Kältemittel und Gase in der Isolierung. Die Kältemittel und Gase müssen fachgerecht entsorgt werden, da sie zu Augenverletzungen oder Entzündung führen können. Stellen Sie sicher, dass der Schlauch des Kühlkreislaufs vor der ordnungsgemäßen Entsorgung nicht beschädigt ist.

# Entsorgung des Gerätes

	<b>Richtige Entsorgung dieses Produkts</b>
	<p>Dieses Symbol auf dem Produkt oder dessen Verpackung weist darauf hin, dass das Produkt nicht mit dem Hausmüll entsorgt werden kann. Vielmehr muss es zu den dafür vorgesehenen Sammelcontainern für das Recycling elektrischer und elektronischer Geräte gebracht werden. Indem Sie sicherstellen dass Sie das Produkt korrekt entsorgen, beugen Sie potentiellen negativen Auswirkungen für Umwelt und die Gesundheit der Menschen vor, die durch eine nicht ordnungsgemäße Entsorgung dieses Produkt entstehen könnten. Für weitere detaillierten Informationen über das Recycling des Produkts erhalten Sie bitte bei Ihrer Gemeindeverwaltung, bei den Entsorgungsdienstleistern für Haushaltsabfälle oder dem Händler, bei dem Sie das Produkt gekauft haben.</p>

# Hisense

life reimagined

## **USER'S OPERATION MANUAL**

Before operating this unit, please read this manual thoroughly, and retain for future reference

EN

English

# Contents

**Thank you for choosing Hisense. We are sure you will find your new wine cooler a pleasure to use. However, before you use the appliance, we recommend that you carefully read the instructions, which provide details about installing and using the product. Please keep this manual for future reference.**

Brief introduction.....	01
Wine cooler battle capacity.....	02
Safety and warning information.....	03
Installing your new appliance .....	17
Description of the appliance.....	19
Display controls.....	20
Connecting your wine cooler to Wi-Fi.....	24
Using your appliance.....	26
Cleaning and care.....	31
Troubleshooting.....	33
Disposal of the appliance.....	35



# Brief Introduction

Thank you for choosing Hisense. We hope you find your new appliance a pleasure to use. Before you use the appliance, we recommend that you read through these instructions carefully, which provide details about its usage and functions.

Please ensure that all people using this appliance are familiar with its operations and safety features. It is important that you install the appliance correctly and pay attention to the safety instructions carefully.

We recommend that you keep this user's manual with the appliance for future reference and for any future users.

This appliance is intended to be used in household and similar applications such as:

- Kitchen- areas in shops, offices and other working environments;
- Suites in hotels, motels and other residential types of environment;
- Bed and breakfast environments.
- Catering and similar non-retail applications. If you feel that the appliance is not operating correctly, please check the Troubleshooting page for assistance. If still in doubt contact the Hisense customer service help line for assistance or to arrange a call out by an authorized service technician.

# Wine cooler bottle capacity



This chart is provided as a general guide to bottle size. Everyone's collection is different and there are many different bottle size and shapes on the market. The bottle capacity listed for wine coolers is for standard Bordeaux 750ml bottles (including champagne and sparkling wine bottles) will decrease the number of bottles you are able to store in your wine cooler.

# Safety and warning information



## General safety and daily use

The appliance is intended to be used exclusively for the storage of wine as explained in this instruction booklet.

### **WARNING**

The WARNING alert means a potentially hazardous situation. Serious injury or death may occur if not avoided.

### **DANGER**

The DANGER alert means an imminently hazardous situation. Serious injury or death may occur if not avoided.

### **CAUTION**

The CAUTION alert means a potentially hazardous situation. Moderate or minor injury may occur if not avoided.

# Safety and warning information



## General safety and daily use

### **WARNING**

- This appliance is not intended for use by persons (including children) with reduced physical, sensory or mental capabilities, or lack of experience and knowledge, unless they have been given supervision or instruction concerning use of the appliance by a person responsible for their safety. Children should be supervised to ensure that they do not play with the appliance.
- It is dangerous to alter the specifications or modify this product in any way.
- Before any cleaning or maintenance work is carried out, be sure to switch off and unplug the appliance.
- This appliance is heavy. Care should be taken when moving it.
- Take utmost care when handling your appliance so as not to cause any damage to the cooling unit with consequent possible fluid leakages.

# Safety and warning information



## General safety and daily use

### **WARNING**

- The appliance must not be located close to radiators or gas cookers.
- Avoid prolonged exposure of the appliance to direct sunlight.
- There must be adequate ventilation around the appliance and any damage to the refrigerant circuit must be avoided.
- Do not use other electrical appliances inside of the appliance.
- Do not store explosive substances such as aerosol cans with a flammable propellant in this appliance.
- Keep burning candles, lamps and other items with flames away from the appliance so that they do not set the appliance on fire.
- Do not use extension cords or ungrounded (two prong) adapters;

# Safety and warning information



## General safety and daily use

### **WARNING**

- If the cord is damaged, it must be replaced by the manufacturer, its service agent or similar qualified person in order to avoid hazard.
- Do not store explosive substances such as aerosol cans with a flammable propellant in this appliance.

### **WARNING**

Keep ventilation openings, in the appliance enclosure or in the built-in structure, clear of obstruction.

### **WARNING**

Do not use mechanical devices or other means to accelerate the defrosting process, other than those recommended by the manufacturer.

### **WARNING**

Do not damage the refrigerant circuit.

# Safety and warning information



## General safety and daily use

### **WARNING**

Do not use electrical appliances inside the appliance, unless they are of the type recommended by the manufacturer.

### **WARNING**

Risk of child entrapment. Before you throw away your old wine cooler or freezer:

- Take off the doors.
- Leave the shelves in place so that children may not easily climb inside.

### **WARNING**

When positioning the appliance, ensure the supply cord is not trapped or damaged.

### **WARNING**

Do not locate multiple portable socket-outlets or portable power supplies at the rear of the appliance.

# Safety and warning information



## General safety and daily use

### **WARNING**

This appliance can be used by children aged from 8 years and above and persons with reduced physical, sensory or mental capabilities or lack of experience and knowledge if they have been given supervision or instruction concerning use of the appliance in a safe way and understand the hazards involved. Children shall not play with the appliance. Cleaning and user maintenance shall not be made by children without supervision.

### **WARNING**

Children aged from 3 to 8 years are allowed to load and unload refrigerating appliances.



# Safety and warning information

## **Service/Repair**

- Any electrical work required to install this appliance should be carried out by a qualified electrician or competent person. This product should be serviced by an authorized Service Center, and only genuine spare parts should be used.
- Under no circumstances should you attempt to repair the appliance yourself. Repairs carried out by inexperienced persons may cause injury or more serious malfunctioning. Refer to your local Service Center, and always insist on genuine Hisense spare parts.
- This appliance contains hydrocarbons in its cooling unit; maintenance and recharging must therefore only be carried out by authorized technicians.

## **Service Note**

This appliance employs Hydrocarbon Refrigerant type R600a. It is hazardous for anyone other than an Authorized Service Person to service this appliance.

# Safety and warning information

## Use

- The wine cabinet is designed to be used specifically for the storage of potable wine only.
- Best performance is obtained with ambient temperature as follows:

Ambient Temperature Range
+10°C (50°F) to +43°C (109°F)

The class of your appliance is shown on its rating plate.  
Note: If the ambient temperature is higher or lower than the above listed, the energy consumption will be affected accordingly.

- Do not store flammable gas and liquid in the appliance, because they may explode.
- Do not place wine directly against the rear wall of compartment.
- The appliance manufacturer's storage recommendations should be strictly adhered to. Refer to using your appliance.

## Safety and warning information

- The inner lining of the appliance has channels through which the refrigerant passes. Should the channels be punctured the unit could become damaged beyond repair.
- DO NOT USE SHARP INSTRUMENTS to scrape off frost or ice. Frost may be removed by using a scraper period. Under no circumstances should solid ice be forced off the liner. Solid ice should be allowed to thaw by defrosting the appliance.

### Installation

Important: For electrical connection carefully follow the instructions given in specific paragraphs.

- Unpack the appliance and check if there is any damage to it. Do not connect the appliance if it is damaged. Report possible damage immediately to the place of purchase. In this case retain all packing materials.
- During normal operation, the compressor and/or condenser at the back of the appliance heat up considerably. For safety reasons, minimum ventilation must be as shown in the instructions.

## Safety and warning information

- Transmitting frequency band(s) and max allowed transmitting power in the operating frequency band(s): 2400-2483.5MHz, less than or equal to 20dbm.
- This equipment should be installed and operated with minimum distance 20cm between the radiator & your body.

### **Attention**

Keep ventilation openings clear of obstruction.

- Care must be taken to ensure that the appliance does not stand on the electrical supply cable. Important: if the power cord is damaged, it must be replaced by a special cord or assembly available from the manufacture or its service agent.
- Do not use extension cords or ungrounded (two prong) adapters.
- If the appliance is transported horizontally, it is possible that the oil contained in the compressor flows in the refrigerant circuit. It is advisable to wait at least two hours before connecting the appliance to allow the oil to flow back in the compressor.

## Safety and warning information

- There are working parts in this product which heat up. Always ensure that there is adequate ventilation as a failure to do this will result in component failure and possible loss. See installation instructions.
- Parts which heat up should not be exposed.
- Wherever possible the back of the product should be near the wall.

### **To avoid contamination of food, please respect the following instructions:**

- Opening the door for long periods can cause a significant increase of the temperature in the compartments of the appliance.
- Clean regularly surfaces that can come in contact with food and accessible drainage systems.
- If the refrigerating appliance is left empty for long periods, switch off, defrost, clean, dry, and leave the door open to prevent mould developing within the appliance.

# Safety and warning information

## Electrical Connection

- 1.The appliance requires a single phase 220V~240V/50Hz power supply. It has a power cord that has a 2-prong grounding plug that minimizes the possibility of electrical shock. This appliance must be grounded. Do not remove the grounding prong or modify the power plug.
- 2.Do not modify the power plug. The power plug must be accessible when the appliance is installed.
- 3.The appliance should not be turned off with a switch or other device.
- 4.Make sure that the plug is not squashed or damaged. Otherwise, it may cause short circuit, electric shock or overheat and even cause a fire.
- 5.Do not insert the power plug if the socket is loose, there is a risk of electric shock or fire.
- 6.Switch off the appliance and disconnect it from the main power before you clean or move it.
- 7.Never unplug the appliance by pulling on the electrical cord. Always grip the plug firmly and pull straight out from the socket to prevent damaging the power cord.

## Safety and warning information

8. Do not operate the appliance without the cover over the interior lighting.
9. Any electrical component must be replaced or repaired by a qualified electrician or Hisense authorized service technician. Only genuine replacement parts should be used.
10. To avoid eye injury, do not look direct into the LEDlight located in the wine cooler compartment. If it is not functioning correctly, consult a qualified, registered electrician or replace it in accordance with the “cleaning and care” chapter.

### **Environment Protection**

This appliance does not contain gasses which could damage the ozone layer, in either its refrigerant circuit or insulation materials. The appliance should not be discarded together with your local city refuse and rubbish. The insulation foam contains flammable gasses. The appliance should be disposed of according to the applicable regulations of your local government. Avoid damaging the cooling unit, especially at the rear near the heat exchanger. The materials used on this appliance marked by the symbol are recyclable.

# Safety and warning information

## Cleaning the interior

Before using the appliance for the first time, wash the interior and all internal accessories with lukewarm water and some neutral soap so as to remove the typical smell of a brand-new product, and then dry naturally and thoroughly.

**NOTE:** Do not use detergents or abrasive powders, as these will damage the finish.

## Refrigerant

The refrigerant isobutane(R600a) is contained within the refrigerant circuit of the appliance. During transportation and installation of the appliance, ensure that none of the components of the refrigerant circuit becomes damaged.



**WARNING**



**Risk of fire/ flammable materials**

The symbol is a warning and indicates the refrigerant and insulation blowing gas are flammable.



# Installing your new appliance

Before using the appliance for the first time, you should be informed of the following tips.



## Ventilation of appliance

In order to improve efficiency of the cooling system and save energy, it is necessary to maintain good ventilation around the appliance for the dissipation of heat. For this reason, sufficient clear space should be available around the product.

### Suggest:

It is advisable for there to be at least 35mm of space from the back to the wall, at least 35mm from its top, and at least 35mm from its side to the wall. As shown in the following diagrams.

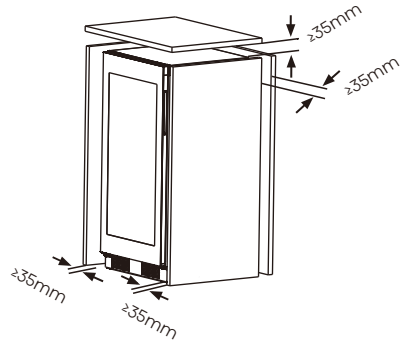
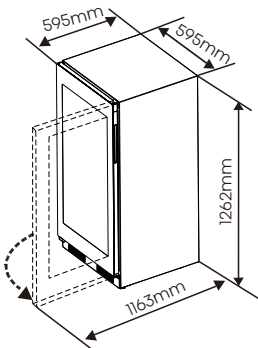

Position your appliance in a dry place to avoid high moisture.

If the product is installed with an external handle, the product can be mounted on cabinet or a similar counter, and the product need to fix for preventing falling. The effective space requirements of the cabinet are as follows:

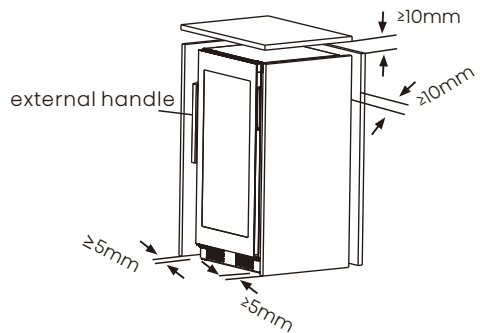

# Installing your new appliance

## NOTE

- Avoid locating the appliance in damp areas. Too much moisture in the air will cause frost to form quickly on the evaporator.
- Keep the appliance out of direct sunlight, rain or frost. Position the product away from heat sources such as stoves, fires or heaters.

## Leveling Of Appliance

The appliance should be level in order to eliminate vibration. We recommend that you level the appliance by the following steps.

1. Put the wine cooler into the right place.
2. Turn the cabinet leg (with your fingers or a suitable screw driver) until they touch the floor.
3. Tilt back the top backwards for about 10–15mm or 1° by turn the adjustable feet. This will allow the door to self-close providing a consistent closed seal.

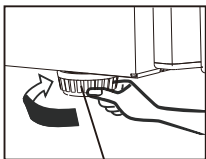

Cabinet leg



Cabinet leg

## Electrical Connection

Caution! Any electrical work required to install this appliance should be carried out by a qualified person or authorized service technician.



### WARNING

This appliance must be grounded. The manufacturer declines any liability should these safety measures not be observed.

# Description of the appliance

## Description of the appliance equipped with wooden shelves

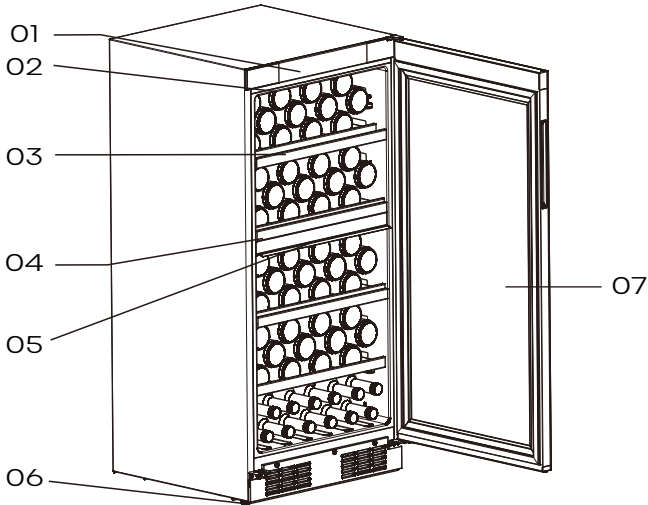

01. Control panel

02. LED light

03. Shelves

04. Separator plate

05. LED light

06. Cabinet leg

07. Door



- The appliance can keep 108 bottles of wine at the same time, please place the wine bottles as shown above.
- Bottle capacities, mentioned in this manual are based on standard BORDEAUX 750ml bottles and standard shelving.

# Display controls

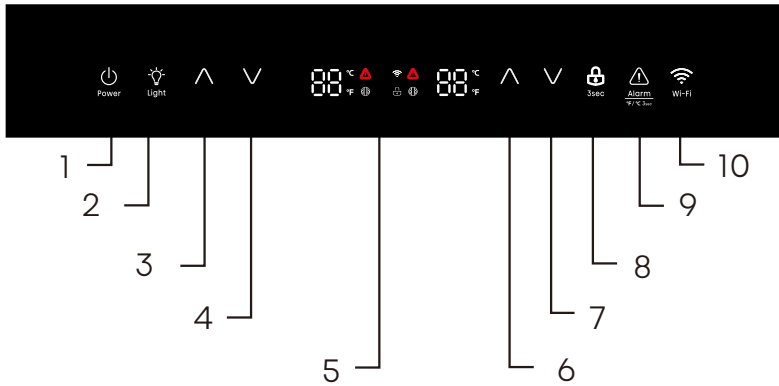

1. Standby key
2. Light key
3. Upper compartment: Temperature control key -Up
4. Upper compartment: Temperature control key -Down
5. Temperature Indicator
6. Lower compartment: Temperature control key - Up
7. Lower compartment: Temperature control key - Down
8. Lock and unlock key
9. Cancel alarm key
10. Wi-Fi key

## Unlock

All the keys are locked if the icon "🔒" is illuminated, touch the "🔒" key for approximately 3 seconds to unlock them. And it will be locked itself after 20 seconds if no touching any key.

## Display

The control panel, shown above, is at the top of the wine storage appliance.

- Each time the power turns on, the display panel will light everything for 3 seconds, and then enter the normal display status.
- The display will activate the screen saver when the door is closed for 60 seconds with the display on.
- Open door action will exit the screen saver.

# Display controls

- Each valid button press emits a short sound.
- The corresponding temperature setting is reflected in the display, and the setting takes effect and is stored after 10 seconds of operation without touch the key.

## Standby Mode

When you do not plan to use this appliance for a period of time, you can save energy by entering the standby state.

- To enter standby mode, Touch and hold the standby key for more than 3 seconds in the unlock state. The buzzer will beep and the display board will show "--".
- To exit standby mode, Touch and hold the standby key for more than 3 seconds in the unlock state. The buzzer rings will beep.

### NOTE:

In standby mode, cooling will stop. If you do not to use the appliance for a long time, take out the wine, and unplug the unit.

## Light key

- When the door opened, the lighting automatically lights up. The door closed, and the lighting is delayed for 30 seconds to turn off.
- After the door is opened, the lighting can be turned on or off by touch the light key.
- The brightness of the light can be adjusted. Touch the light key for approximately 3 seconds. to enter the light brightness adjustment mode, with 2 beeps. Touch the light key to adjust the brightness of the lighting according to the cycle of high, medium, and low. Touch the light key for approximately 3 seconds, or after 10 seconds of keyless operation, or touch any key except for the light key, will exit the light brightness adjustment mode.

### NOTE:



When the door remains open, the light will automatically turn off after a maximum of 10 minutes of illumination.

# Display controls

## Temperature Measure Change

You can change the temperature display setting from Celsius to Fahrenheit degrees by touch the “” key for 3 seconds, and vice versa.



## Temperature regulation

You can set the temperature you desire by touch the key “” or “”. The temperature will increase 1°C or 1°F each time you touch the UP key and will decrease 1°C or 1°F each time you touch the DOWN key.



### NOTE:

- The appliance doesn't work properly if the set temperature is higher than the ambient temperature.
- The temperature range is from 5°C (41°F) to 20°C (68°F).
- When you set a temperature, you set an average temperature for the whole cabinet. There may be a 2°C (3.6°F) to 3°C (5.4°F) variance between the top and bottom shelves of the appliance.

## Sabbath mode

In the unlocked state, touch and hold the “” key that is on the right side of the control panel and the “” key for more than 3 seconds to enter the Sabbath mode, the control panel is off, the key does not respond, the buzzer does not respond, until it automatically quit for 80 hours or long press the key combination again.

## Filter expiration alarm

When the filter exceeds the set time, the “” icon is steady on. Long press the “” key that is on the right side of control panel and the “” key for 3 seconds to reset the filter time.

After the reset, the filter icon will be off. The alarm time is six month and can be set through the ConnectLife app.

## Over Temperature Alarm

In order to avoid a the temperature problem that could affect the quality of the wine, the appliance has an over temperature alarm function. When an over temperature alarm occurs, cancel the alarm by pressing

# Display controls

the Cancel Alarm Key and take out the wine, and contact customer service.

## **NOTE:**

In the over temperature alarm state, press the Cancel Alarm Key to exit the over temperature alarm, the alarm tone stops, once the appliance cools to the required temperature.

## **Door Alarm**

The door alarm will sound once the fridge door is open over 1 minutes. In case of door alarm, the buzzer will sound 3 times per minute and will stop automatically 9 minutes later. Closing the door will also clear the door alarm. To save energy, don't keep the door open for a long time when using wine cooler.



## **WARNING**

If the LED light is broken, please DO NOT CHANGE IT YOURSELF!

Changing the light yourself may cause injury or serious malfunctioning. It must be replaced by a qualified service technician in order to avoid a hazard. Contact your local Service Center for help. Before changing the LED light, switch off the appliance and unplug it, or pull the fuse or the circuit breaker.

# Connecting your wine cooler to Wi-Fi

## ConnectLife app

ConnectLife is a smart home app that allows you to communicate with your smart appliances using a smartphone or tablet.

## Installation

1. Open the Apple App Store (iOS) or the Google Play Store (Android) on your smart phone.
2. Search for the “ConnectLife” app. You will see an app with the following icon:



3. Download and install the ConnectLife app provided by ConnectLife, LLC. Alternatively, you can scan the following QR code with your smart phone or tablet to find the ConnectLife app:



## NOTE

- The distance between your appliance and the Wi-Fi router can impact the performance. If they are too far apart, pairing your appliance might fail or take longer.
- The appliance supports 2.4GHz Wi-Fi networks only. The Wi-Fi network SSID must be visible.
- The surrounding wireless environment (other connected devices) can affect the performance of your network.
- Your appliance Wi-Fi connection may experience interruptions due to external factors such as your home network environment or Internet service provider.

## Connecting your Wine Cooler

After installing the ConnectLife app, sign in or create an account and follow these steps:

1. Ensure the appliance is powered on and the control panel is active. You will know it is ready when the lights that indicate temperature are on.





# Connecting your wine cooler to Wi-Fi

2. Put the wine cooler in pairing mode by holding the Wi-Fi key for 3 seconds. You will hear a beep and see the Wi-Fi light flashing after it is constantly on for a few seconds.



3. Ensure bluetooth is enabled on your phone and open the ConnectLife app. Look for the pop-up indicating that a new appliance has been found. Tap the button on the pop-up and follow the instructions to proceed.
4. If a pop-up doesn't appear, tap the button called "Add appliance" or "+" in the app.
5. Locate "Wine Climate Cabinet" in the device list and select it.
6. Follow the instruction in the app to connect your Wine Cooler. Once the setup is complete, your Wine Cooler will appear on your home screen.

## NOTE

•The appliance will remain in pairing mode for a maximum of 5 minutes.

- To factory reset your network settings, press and hold the Wi-Fi key for 6 seconds. You will hear two beeps once the appliance is reset.
- After resetting, the appliance will automatically go into pairing mode.
- A solid Wi-Fi light indicates the appliance is successfully connected to the home network.

# Using your appliance

This section tells you how to use most of the useful features. We recommend that you read through them carefully before using the appliance.

## Placement Of Bottles

Appliance is equipped with 4 shelves with 8 slots each.

The bottles should be placed on the shelves as shown below.

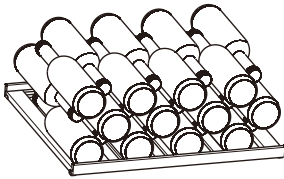

You can also place 12 bottles in the six slots which are located at the bottom of the wine cooler.

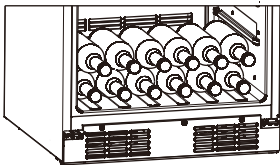

## WARNING

- To prevent the bottles from rolling down and being broken, there should not be more than 12 bottles placed at the bottom of the refrigerate room as showed above.
- The maximum loading of each type of shelf is 30kg.

## Tips For Keeping The Wine

- Keep the wine in the dark. The door is anti - UV darkened double glass to protect the wine from the light in case the wine cooler is located in well-lit place.
- Lay the bottles down in such a way that the corks do not dry.
- Avoid switching the appliance light on too often or for too long. Wine keeps better in dark.
- To avoid agitating the wine, handle the bottles with care.
- Follow the recommendations and advice at the time of purchase or given in the technical documentation regarding the quality, duration and optimum

# Using your appliance





storage temperature of the wine. The proper storage of wine depends on its age, type of grapes, alcoholic content and level of fructose and tannin contained in it. At the time of purchase, check if the wine is already aged or if it will improve over time

**Reversing The Door** The side at which the door opens can be changed, from the right side (as supplied) to the left side, if required.





## WARNING

When reversing the door, the appliance must not be connected to power. Ensure that the plug is removed from the power socket

The tools you will need(Not provided):

Not provided	
	
8mm wrench	Thin-blade Screwdriver
	
Phillips head screwdriver	Adjustable Wrench

The parts you will need(provided):

Provided	
	
Left upper cover	Right upper cover
1	1
	
Upper left hinge	4mm Allen Wrench
1	1

**NOTE:** If required you may lay the wine cooler on its back in order to gain access to the base, you should rest it on soft foam packaging or similar material to avoid damaging the backboard of the wine cooler. To reverse the door, the following steps are generally recommended.

1. Stand the wine cooler upright, open the door, use a thin-blade screwdriver to pry off the right upper cover, then push the left upper cover out to the left.

**NOTE:** you should need to pad the pry area with cloth towel to avoid scratching the top of the wine cooler.

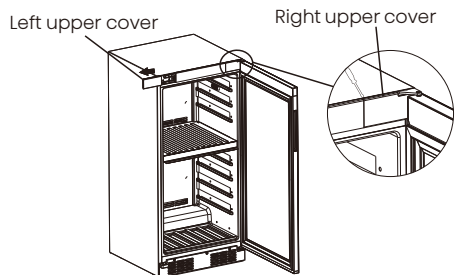

# Using your appliance

2. Using a Phillips head screwdriver, remove the two screws on the left side. Then use the 4mm Allen Wrench to remove the two screws on the right side that hold the upper right hinge in place. (Please support the door when you do it.)

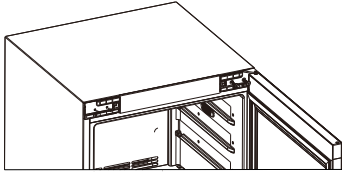

3. Move the door from the down hinge by carefully lifting the door straight up.

**NOTE:** When removing the door, watch for washer(s) between the hinge and the bottom of the upper door that may stick to the door. Do not lose these washers.

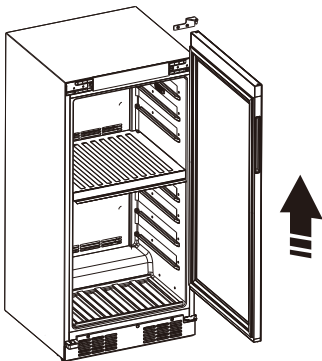

4. Lay the door flat and use a Phillips head screwdriver to remove the screw holding the limit block at the bottom of the door and replace the limit block to the left position, then reattach the screw.

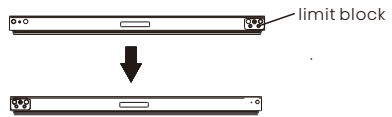

5. Use a Phillips head screwdriver to remove the three screws from the air deflector, then remove the air deflector.

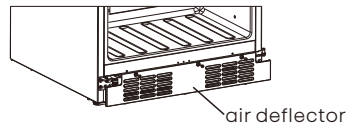

6. Transform the bottom hinge from right to left and remove the door bracket as following:

6.1 Unscrew the bottom right hinge screws and the bottom left door bracket screws.

**NOTE:** Keep the hinge for the future use.

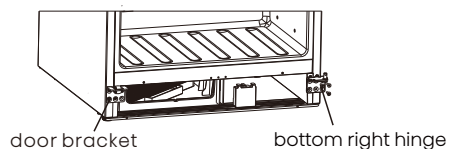

# Using your appliance

6.2 Transform the bottom right hinge into bottom left hinge, relax the the axis of the hinge and install it on the left hole, screw up the axis .

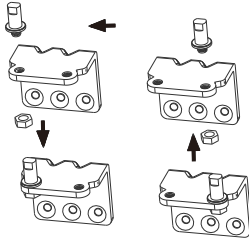

7. Secure the lower hinge to the left and use the 4mm Allen Wrench to tighten the three screws, then secure the door bracket to the right, again tightening the three screws.

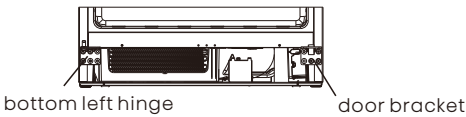

8. Reinstall the air deflector and secure the three screws using a Phillips screwdriver.

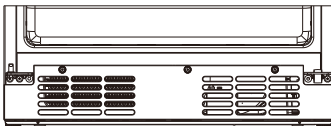

9. Reattach the right two screws, then attach the door to the lower hinge and upper left hinge to the top of the door, then use two screws to secure the upper left hinge. (Please hold the door when you doing it.)

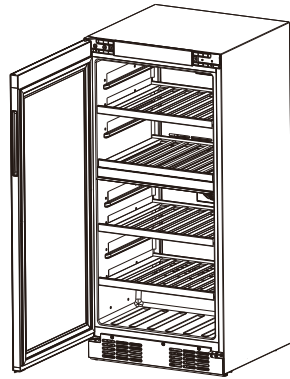

10. Reattach the left upper cover and upper right cover.

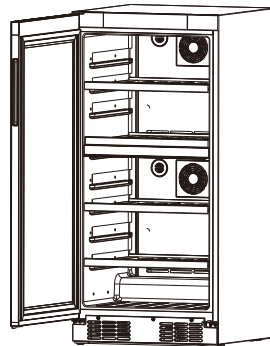

# Using your appliance

## Wine Serving Temperature Chart

The wine cooler should be placed where the proper ambient temperature is between 17° to 43°C. If the ambient temperature is above or below this range, the performance of the unit may be affected. For example, placing your unit in extreme cold or hot conditions may cause interior temperatures to fluctuate.

The zone temperature may have a difference of +/- 3°C(5°F) from the setting depending on loading and ambient conditions.

Types of wine	Recommended storage temperature	Recommended setting temperature
Red wines	15°C-18°C(59°F-65°F)	16°C(61°F)
Dry/White wines	10°C-14°C(50°F-57°F)	12°C(53°F)
Rose wines	9°C-11°C(48°F-52°F)	10°C(50°F)
Sparkling wines, Champagne	5°C-8°C(41°F-47°F)	8°C(46°F)

**NOTE:** At low ambient temperatures, if the user stores two different kinds of wine and does not use the product at the recommended temperature, the actual temperature in the upper and lower temperature zones will be affected.



### WARNING

When disposing of your appliance, use an approved disposal site. Remove the plug and ensure that any locks or catches are removed, to prevent young children being trapped inside.

# Cleaning and care

For hygienic reasons the appliance (including exterior and interior accessories) should be cleaned regularly.



## WARNING

Before cleaning, the appliance must be powered off and unplugged. Danger of electrical shock!

## Exterior Cleaning

To maintain good appearance of your appliance, you should clean it regularly.

- Spray water onto the cleaning cloth instead of spraying directly on the surface of the appliance. This helps ensure an even distribution of moisture to the surface.
- Clean the door with a mild detergent and then wipe it dry with a soft cloth.

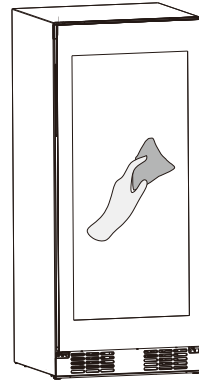

## CAUTION

- Don't use sharp objects as they are likely to scratch the surface.
- Don't use Thinner, Car detergent, Clorox, oils, abrasive cleansers or organic solvents such as Benzene for cleaning. They may damage the surface of the appliance and may cause fire.

# Cleaning and care

## Cleaning The Wine Cooler

To clean the wine cooler, you should follow these steps:  
Unplug the appliance and remove the bottles.

- Wash the inside with a warm water and baking soda solution. The solution should be about 2 tablespoons of baking soda to 4 cups of water.
- Wash the shelves with a mild detergent solution.
- It may also be necessary to periodically wipe the bottom part of the storage area, as the wine cooler is designed to retain humidity, and condensation may collect there.

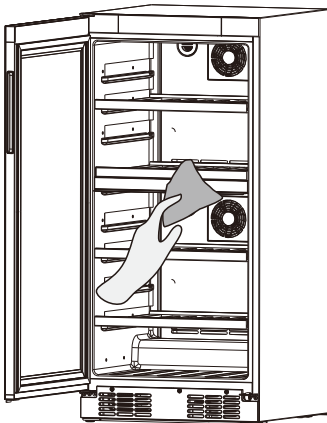

## Changing the filter

The way in which wines continue to age depends on the ambient conditions.

The quality of the air is therefore decisive for preserving the wine. We recommend that you replace the filter when the “” icon is on. Filters can be obtained from your dealer.

You can replace the filter by following these steps: Turn the filter 90 degrees counterclockwise, then remove the filter outwards, and install the new filter on.

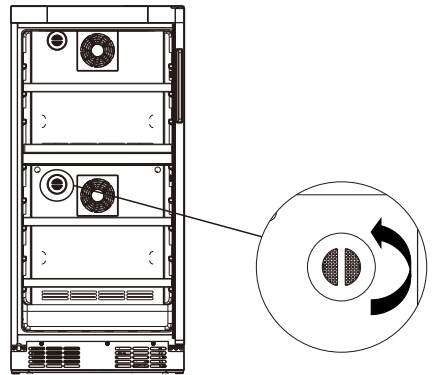



# Troubleshooting

If you experience a problem with your appliance or are concerned that the appliance is not functioning correctly, you can carry out some easy checks before calling for service, please see below.



## WARNING

Don't try to repair the appliance yourself. If the problem persists after you have made the checks mentioned below, contact a qualified electrician, authorized service technician or the store where you purchased the product.

Problem	Possible cause & Solution
The wine is too warm.	<ol style="list-style-type: none"> <li>1. Temperature is not properly adjusted.</li> <li>2. Door was open for an extended period.</li> <li>3. The appliance is near a heat source.</li> </ol>
	<ol style="list-style-type: none"> <li>1. Please look in the "Display controls" section.</li> <li>2. Open the door only as long as necessary.</li> <li>3. Please refer to the "Installing your new appliance" section.</li> </ol>
Heavy build up of frost, possibly also on the door seal.	Door seal is not air tight (possibly after changing over the hinges).
	Carefully warm the leaking sections of the door seal with a hair dryer (not hotter than approx 50 °C). At the same time shape the warmed door seal by hand such that it sits correctly.
Water on the floor.	Water drain hole is blocked.
	Please refer to the "Cleaning and care" section.

# Troubleshooting

Problem	Possible cause & Solution
Unusual noises	<ol style="list-style-type: none"> <li>1. Appliance is not level.</li> <li>2. The appliance is touching the wall or other objects.</li> <li>3. A component, e.g. a pipe, on rear of the appliance is touching another part of the appliance or the wall.</li> </ol>
	<ol style="list-style-type: none"> <li>1. Readjust the feet.</li> <li>2. Move the appliance slightly.</li> <li>3. If necessary, bend the component out of the way carefully.</li> </ol>
The compressor does not start immediately after changing the temperature setting.	<ol style="list-style-type: none"> <li>1. This is normal, no error has occurred.</li> <li>2. The setting temperature is higher than the ambient temperature.</li> </ol>
	<ol style="list-style-type: none"> <li>1. The compressor starts after a period of time.</li> <li>2. Set the temperature lower than the ambient temperature as you want.</li> </ol>
Unable to connect appliance to Wi-Fi network	<ol style="list-style-type: none"> <li>1. The password for home Wi-Fi network was entered incorrectly.</li> <li>2. The home Wi-Fi router frequency is not 2.4GHz.</li> <li>3. The router and appliance kept far apart causing the poor network.</li> </ol>
	<ol style="list-style-type: none"> <li>1. Make sure the password is correct and connect again.</li> <li>2. The appliance only supports 2.4GHz radio frequency. Set up a dedicated 2.4GHz Wi-Fi SSID and connect the appliance to it.</li> <li>3. Consider either moving the router closer to the appliance or purchasing Wi-Fi range extender and installing it.</li> </ol>

# Disposal of the appliance

It is prohibited to dispose of this appliance as house hold waste. Please check for with your local government for proper disposal procedures.

## Packaging Materials

Packaging materials with the recycle symbol are recyclable. Dispose of the packaging into a suitable waste collection container to recycle it.

## Before Disposal Of The Appliance

- 1.Pull out the power cord from the power socket.
- 2.Cut off the power cord and discard.



### WARNING

Refrigerators contain refrigerant and gases in the insulation. Refrigerant and gases must be disposed of professionally as they may cause eye injuries or ignition. Ensure that tubing of the refrigerant circuit is not damaged prior to proper disposal.

# Disposal of the appliance

	<b>Correct Disposal of this product</b>
	<p>This symbol on the product or in its packing indicates that this product may not be treated as household waste. Instead, it should be taken to the appropriate waste collection point for the recycling of electrical and electronic equipment. By ensuring this product is disposed of correctly, you will help prevent potential negative consequences for the environment and human health, which could otherwise be caused by the inappropriate waste handling of this product. For more detailed information about the recycling of this product, please contact your local council your household waste disposal service, or the shop where you purchased the product.</p>

# Hisense

life reimagined

## **MANUAL DE OPERACIÓN DE USUARIO**

Antes de utilizar este aparato, lea detenidamente este manual y consévelo para consultas futuras

**ES**

**Español**

# Contenidos

**Gracias por elegir Hisense. Estamos seguros de que disfrutará utilizar el nuevo refrigerador de vinos. Sin embargo, antes de utilizar el aparato, le recomendamos que lea detenidamente las instrucciones, las cuales le proporcionan detalles sobre la instalación y el uso del producto. Por favor, guarde este manual para referencias futuras.**

Introducción breve.....	01
Capacidad de botellas del refrigerador de vinos.....	02
Información de seguridad y advertencias.....	03
Instalación del nuevo aparato.....	17
Descripción del aparato.....	19
Controles de la pantalla.....	20
Conexión de su refrigerador de vinos al Wi-Fi.....	24
Uso del aparato.....	26
Limpieza y cuidado.....	31
Resolución de problemas.....	33
Eliminación del aparato.....	35

# Introducción breve

Gracias por elegir Hisense. Esperamos que disfrute con el uso de su nuevo aparato. Antes de utilizar el aparato, le recomendamos que lea atentamente estas instrucciones, ya que proporcionan detalles sobre su uso y funciones. Asegúrese de que todas las personas que utilicen este aparato estén familiarizadas con sus funciones operativas y de seguridad. Es importante que instale el aparato correctamente y preste atención a las instrucciones de seguridad.

Le recomendamos que guarde este manual del usuario junto con el aparato para referencia futura y para futuros usuarios.

Este aparato está diseñado para ser utilizado en el hogar y las aplicaciones similares tales como:

- Áreas de cocina en tiendas, oficinas y otros entornos de trabajo;
- Suites en hoteles, hostales y otros tipos de entornos residenciales;
- Entornos de alojamiento y desayuno.
- Aplicaciones de restauración y similares no comerciales. Si cree que el aparato no funciona correctamente, consulte la página Resolución de Problemas para obtener ayuda. En caso de duda, póngase en contacto con el servicio de atención al cliente de Hisense para obtener ayuda o coordinar la llamada de un técnico de servicio autorizado.

# Capacidad de botellas del refrigerador de vinos



Este esquema se proporciona como una guía general del tamaño de la botella. La colección de cada persona es diferente y hay muchos tamaños y formas de botellas distintas en el mercado. La capacidad de cantidad de botellas indicada para los refrigeradores de vinos es para las botellas estándar de Burdeos de 750ml (incluidas las botellas de champán y de vino espumoso), lo que disminuirá el número de botellas que puede almacenar en su refrigerador de vino.



## Seguridad general y uso diario

El aparato se diseña para usarse exclusivamente para el almacenamiento de vino, como se explica en este manual de instrucciones.

### **ADVERTENCIA**

ADVERTENCIA significa una situación potencialmente peligrosa. Si no se evita, pueden producirse lesiones graves o incluso la muerte.

### **PELIGRO**

PELIGRO significa una situación peligrosa inminente. Si no se evita, pueden producirse lesiones graves o incluso la muerte.

### **PRECAUCIÓN**

PRECAUCIÓN significa una situación potencialmente peligrosa. Si no se evita, pueden ocurrir lesiones menores o moderadas.

## Seguridad general y uso diario

### **ADVERTENCIA**

- Este aparato no se diseña para usarse por personas (incluso niños) con capacidades físicas, sensoriales y mentales reducidas o con falta de experiencia y conocimiento a menos que hayan sido supervisados o instruidos sobre el uso del aparato por una persona responsable por su seguridad. Se debe supervisar a los niños para asegurarse de que no jueguen con el aparato.
- Es peligroso alterar las especificaciones o modificar el producto de cualquier modo.
- Antes de realizar cualquier trabajo de limpieza o mantenimiento, asegúrese de apagar y desenchufar el aparato.
- Este aparato es pesado. Se debe tener cuidado al momento de moverlo.
- Tenga muchísimo cuidado cuando manipula el aparato para no dañar la unidad de refrigeración, ya que podría causar fugas del fluido.

## Seguridad general y uso diario

### **ADVERTENCIA**

- No se debe colocar el aparato cerca de radiadores o cocinas a gas.
- Evite la exposición prolongada del aparato a la luz solar.
- Debe haber una ventilación adecuada alrededor del aparato y debe evitarse cualquier daño al circuito de refrigerante.
- No utilice otros aparatos dentro del refrigerador de vino.
- No almacene las sustancias explosivas tales como latas de aerosol con un propulsor inflamable en este aparato.
- Mantenga las velas, lámparas y otros artículos con llamas lejos del aparato para no causar un incendio.
- No utilice cables alargadores o adaptadores sin conexión a tierra (de dos clavijas);



## Seguridad general y uso diario

### **ADVERTENCIA**

- Si el cable está dañado, debe ser reemplazado por el fabricante, su agente de servicio o una persona cualificada para evitar peligros.
- No almacene las sustancias explosivas tales como latas de aerosol con un propulsor inflamable en este aparato.

### **ADVERTENCIA**

Mantenga las aperturas de ventilación de la carcasa del aparato o de las estructuras integradas libres de obstrucciones.

### **ADVERTENCIA**

No utilice los dispositivos mecánicos u otros medios, con excepción de los recomendados por el fabricante, para acelerar el proceso de descongelación.

### **ADVERTENCIA**

No dañe el circuito de refrigerante.

## Seguridad general y uso diario

### **ADVERTENCIA**

No utilice aparatos eléctricos dentro del refrigerador de vino, a menos que sean del tipo recomendado por el fabricante.

### **ADVERTENCIA**

Riesgo de atrapamiento de niños. Antes de descartar el refrigerador o congelador viejo:

- Retire las puertas.
- Deje los estantes colocados para que los niños no puedan meterse fácilmente.

### **ADVERTENCIA**

Al momento de colocar el aparato, asegúrese de que el cable de alimentación no esté atrapado ni dañado.

### **ADVERTENCIA**

No coloque múltiples conectores portátiles ni fuentes de alimentación portátiles en la parte trasera del aparato.

## Seguridad general y uso diario

### **ADVERTENCIA**

Este aparato puede ser utilizado por niños mayores de 8 años y por personas con capacidades físicas, sensoriales o mentales reducidas o falta de experiencia y conocimientos, siempre que hayan sido supervisados o instruidos en el uso seguro de este aparato y sean conscientes de los peligros asociados. Los niños no deben jugar con el aparato. La limpieza y el mantenimiento no deben realizarlos niños sin supervisión.

### **ADVERTENCIA**

Los niños de 3 a 8 años tienen permitido cargar y descargar aparatos de refrigeración.

# Información de seguridad y advertencias

## **Mantenimiento/Reparación**

- Cualquier trabajo eléctrico necesario para instalar este aparato debe ser realizado por un electricista cualificado o una persona competente. Este producto debe ser reparado por un Centro de Servicio autorizado y solo deben usarse con repuestos originales.
- Bajo ninguna circunstancia debe intentar reparar el aparato usted mismo. Las reparaciones llevadas a cabo por personas inexpertas pueden causar daños o un peor funcionamiento. Consulte a su Centro de Servicio local, e insista siempre en obtener repuestos originales de Hisense.
- Este aparato contiene hidrocarburos en su unidad refrigerante; el mantenimiento y la recarga deben ser realizados únicamente por técnicos autorizados.

## **Nota de Servicio**

Este aparato emplea un Refrigerante de Hidrocarburos del tipo R600a. Es peligroso que una persona que no sea una Persona de Servicio Autorizada realice el mantenimiento de este aparato.

# Información de seguridad y advertencias

## Uso

- El gabinete de vinos se diseña para ser usado solo para almacenar vinos.
- El mejor rendimiento se obtiene dentro de la siguiente temperatura ambiente:

Rango de Temperatura Ambiente

+10°C(50°F) a + 43°C(109°F)

La clase del aparato se muestra en la placa de datos.

Nota: Si la temperatura ambiente es más alta o más baja que la indicada anteriormente, se verá afectado el consumo de energía.

- No almacene gases y líquidos inflamables en el aparato, porque pueden explotar.
- No coloque el vino directamente contra la pared trasera del compartimento.
- Se deben seguir estrictamente las recomendaciones de almacenamiento del fabricante del aparato. Consulte el Uso del aparato.



# Información de seguridad y advertencias

- El revestimiento interior del aparato tiene canales por los que pasa el refrigerante. Si los canales se perforan, la unidad podría dañarse sin posibilidad de reparación.

NO UTILICE INSTRUMENTOS AFILADOS para raspar la congelación o el hielo. La congelación puede eliminarse utilizando un raspador. Bajo ninguna circunstancia se debe forzar el retiro de hielo sólido del revestimiento. El hielo sólido debe descongelarse descongelando el aparato.

## **Instalación**

Importante: Para la conexión eléctrica, siga cuidadosamente las instrucciones dadas en párrafos específicos.

- Desembale el aparato y compruebe si está dañado. No conecte el aparato si está dañado. Informe inmediatamente de los posibles daños al lugar de compra. En este caso, conserve todos los materiales de embalaje.

- Durante el funcionamiento normal, el compresor y/o condensador de la parte trasera del aparato se calienta considerablemente. Por razones de seguridad, la ventilación mínima debe ser como se muestra en las instrucciones.

# Información de seguridad y advertencias

- Banda(s) de frecuencias de transmisión y potencia máxima de transmisión permitida en la(s) banda(s) de frecuencias operativa(s): 2400-2483,5MHz, inferior o igual a 20dbm.
- Este equipo debe instalarse y funcionar con una distancia mínima de 20 centímetros entre el radiador y su cuerpo.

## **Atención**

Mantenga los orificios de ventilación libres de obstrucciones.

- Hay que tener cuidado de que el aparato no se apoye en el cable de alimentación eléctrica. Importante: si el cable de suministro está dañado, debe ser reemplazado por un cable especial o por un juego disponible del fabricante o su agente de servicio.
- No utilice cables alargadores o adaptadores sin conexión a tierra (de dos clavijas).
- Si el aparato se transporta horizontalmente, es posible que el aceite contenido en el compresor fluya en el circuito de refrigerante. Se aconseja esperar al menos dos horas antes de conectar el aparato para permitir que el aceite fluya hacia el compresor.

# Información de seguridad y advertencias

- Hay piezas operativas en este producto que se calientan. Asegúrese siempre de que haya una ventilación adecuada, si no, puede producir averías en los componentes y posibles pérdidas. Consulte las instrucciones de instalación.
- Las partes que se calientan no deben exponerse. Siempre que sea posible, la parte trasera del producto debe estar cerca de la pared.

## **Para evitar contaminar los alimentos, siga las siguientes instrucciones:**

- Si abre la puerta por largos periodos, puede aumentar significativamente la temperatura de los compartimientos del aparato.
- Limpie regularmente las superficies que puedan estar en contacto con alimentos y sistemas de drenajes accesibles.
- Si el refrigerador está vacío por largos periodos, desconéctelo, descongélelo, límpielo, séquelo y deje la puerta abierta para evitar la formación de moho dentro del aparato.

# Información de seguridad y advertencias

## Conexión Eléctrica

1. El aparato requiere una fuente de alimentación monofásica 220V~240V/50Hz. Tiene un cable eléctrico con un enchufe de 2 clavijas y conexión a tierra que minimiza la posibilidad de descargas eléctricas. Este aparato debe tener conexión a tierra. No quite la clavija a tierra ni modifique el enchufe de alimentación.
2. No modifique el enchufe eléctrico. El conector debe estar accesible cuando se conecta el aparato.
3. No se debe apagar el aparato con un interruptor u otro dispositivo.
4. Compruebe que el enchufe eléctrico no esté aplastado ni dañado. De lo contrario, puede causar cortocircuitos, descargas eléctricas o sobrecalentamiento e incluso causar incendios.
5. No inserte el enchufe de alimentación si la toma de corriente está suelta, existe riesgo de descarga eléctrica o incendio.
6. Apague el aparato y desconéctelo de la red eléctrica antes de limpiarlo o trasladarlo.
7. Nunca desconecte el aparato tirando del cable de alimentación. Agarre siempre el conector firmemente y tire del tomacorriente para evitar dañar el cable de alimentación.

## Información de seguridad y advertencias

8. No opere el aparato sin la cubierta de la luz interior.
9. Cualquier componente eléctrico debe ser reemplazado o reparado por un electricista cualificado o un técnico de servicio autorizado por Hisense. Solo se deben utilizar piezas de repuesto originales.
10. Para evitar lesiones oculares, no mire directamente a la luz LED del compartimento frigorífico. Si no funciona correctamente, consulte con un electricista cualificado y certificado o reemplácela en conformidad con el capítulo "Limpieza y cuidado".

### **Protección del Medio Ambiente**

Este aparato, su circuito refrigerante y los materiales aislantes, no contiene gases que puedan dañar la capa de ozono. El aparato no debe ser desechado junto con la basura de la ciudad. La espuma aislante contiene gases inflamables. El aparato debe ser eliminado de acuerdo con las regulaciones aplicables de su gobierno local. Evite dañar la unidad de refrigeración, especialmente en la parte posterior, cerca del intercambiador de calor. Los materiales utilizados en este aparato, marcados con el símbolo, son reciclables.

# Información de seguridad y advertencias

## Limpieza del interior

Antes de usar el aparato por primera vez, lave el interior y todos los accesorios internos con agua tibia y un poco de jabón neutro para eliminar el olor típico de un producto nuevo, y luego séquelo completamente de forma natural.

**Nota: No utilice detergentes ni polvos abrasivos, ya que pueden dañar el acabado.**

## Refrigerante

El refrigerante isobutano (R600a) se encuentra dentro del circuito refrigerante del aparato. Asegúrese de que ningún componente del circuito refrigerante se dañe durante el traslado y la instalación del aparato.



**Advertencia**



**Riesgo de incendio/ materiales inflamables**

El símbolo es una advertencia e indica que el refrigerante y el aislante que sopla gas son inflamables.

# Instalación del nuevo aparato

Antes de utilizar el aparato por primera vez, debe leer los siguientes consejos.

## Ventilación del aparato

Para mejorar la eficiencia del sistema refrigerante y ahorrar energía, es necesario mantener una buena ventilación alrededor del aparato para disipar el calor. Por esta razón, debe haber suficiente espacio libre alrededor del producto.

### Sugerencia:

Se recomienda que haya al menos 35mm de espacio entre la parte trasera y la pared, al menos 35mm desde la parte superior, y al menos 35mm desde el lado hasta la pared. Como se muestra en los siguientes diagramas.

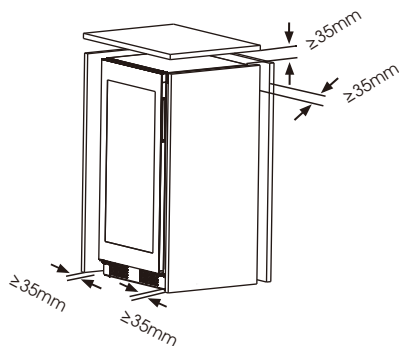
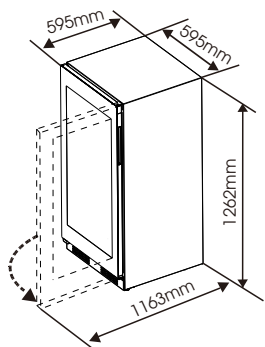

Coloque el aparato en un lugar seco para evitar daños por la humedad. Si el producto está equipado con un asa externa, puede montarse en un gabinete o mostrador similar y será necesario asegurar el producto para evitar que se caiga. Los requisitos de espacio efectivo del gabinete son los siguientes:

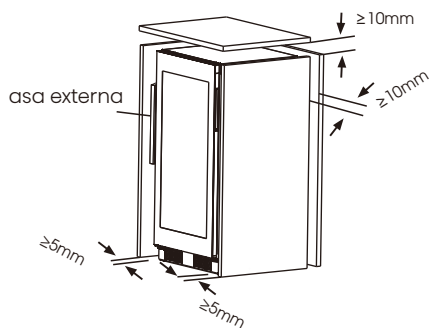

# Instalación del nuevo aparato

## Nota

- Evite colocar el aparato en un lugar húmedo. Un exceso de humedad en el aire provocará la rápida formación de escarcha en el evaporador.
- Mantenga el aparato apartado de la luz directa del sol, de la lluvia o de la escarcha. Coloque el producto lejos de fuentes de calor como estufas, fuegos o calentadores.

## Estabilización del Aparato

El aparato debe estar nivelado para eliminar la vibración. Le recomendamos que nivele el aparato siguiendo los siguientes pasos.

1. Ponga el refrigerador en el lugar correcto.
2. Gire las patas del gabinete (con los dedos o un destornillador adecuado) hasta que toquen el suelo.
3. Incline la parte superior hacia atrás unos 10-15mm o 1° girando las patas ajustables. Esto permitirá que las puertas se cierren por sí solas, proporcionando un sellado consistente.

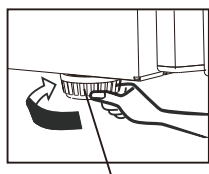

Patas del gabinete



Patas del gabinete

## Conexión Eléctrica

¡Precaución! Cualquier trabajo eléctrico necesario para instalar este aparato debe ser realizado por una persona calificada o un técnico de servicio autorizado.



### Advertencia

Este aparato debe tener conexión a tierra. El fabricante declina toda responsabilidad si no se observan estas medidas de seguridad.



# Descripción del aparato

## Descripción del aparato equipado con estantes de madera

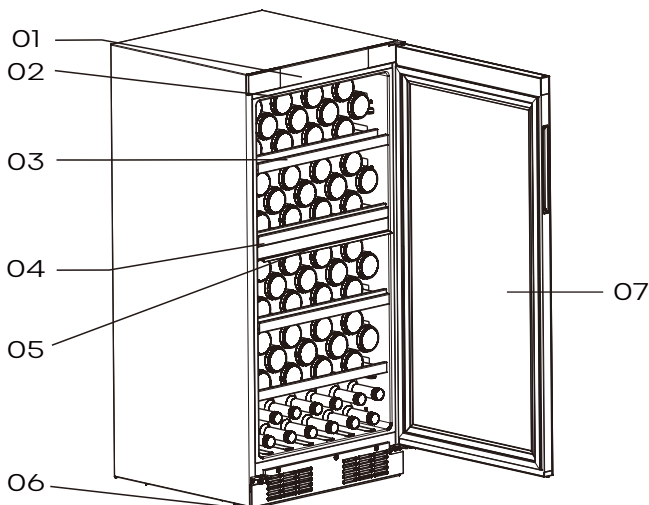

- 1 Panel de control
- 2 Luz LED
- 3 Estantes
- 4 Placa separadora

- 5 Luz LED
- 6 Patas del gabinete
- 7 Puerta



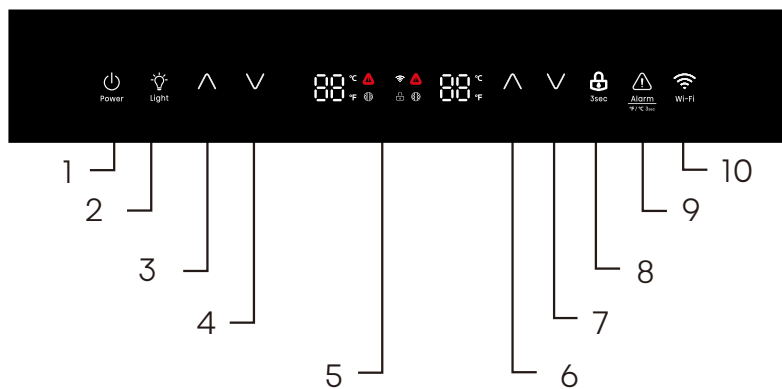

- El aparato puede almacenar 108 botellas de vino. Coloque las botellas de vino como se muestra arriba.
- Las capacidades de las botellas, mencionadas en este manual, se basan en las botellas estándar de 750ml de BURDEOS y en las estanterías estándar.

# Controles de la pantalla



1. Tecla de espera
2. Tecla de luz
3. SUPERIOR: Tecla de control de temperatura - Subir
4. SUPERIOR: Tecla de control de temperatura - Bajar
5. Indicador de Temperatura
6. INFERIOR: Tecla de control de temperatura - Subir
7. INFERIOR: Tecla de control de temperatura - Bajar
8. Tecla de bloqueo y desbloqueo
9. Tecla de cancelación de alarma
10. Tecla Wi-Fi

## Desbloqueo

Todas las teclas están bloqueados si el ícono "  " está iluminado, toque la tecla "  " durante unos 3 segundos para desbloquearlos. Se bloqueará automáticamente después de 20 segundos sin tocar ninguna tecla.

## Pantalla

El panel de control, que se muestra arriba, está en la parte superior del refrigerador de vinos.

- Cada vez que se enciende el aparato, la pantalla se iluminará toda durante 3 segundos, y luego entrará en el estado de visualización normal.
- Cuando la puerta está cerrada durante 60 segundos y la pantalla está abierta, la pantalla activará el salvapantallas.
- Si se abre la puerta, saldrá el salvapantallas.

# Controles de la pantalla

- Cada pulsación válida de un botón emite un sonido corto.
- El ajuste de temperatura correspondiente se refleja en la pantalla, y el ajuste surte efecto y se almacena después de 10 segundos de funcionamiento sin tocar la tecla.

## Modo de Espera

Cuando no piense utilizar este aparato durante un período de tiempo, puede ahorrar energía entrando en el estado de espera.

- Para entrar en el modo de espera, mantenga presionada la tecla de espera durante más de 3 segundos en el estado de desbloqueo. El zumbador sonará y la pantalla mostrará "--".
- Para salir del modo de espera, mantenga presionada la tecla de espera durante más de 3 segundos en el estado de desbloqueo. El timbre sonará.

**NOTA:** En el modo de espera, el enfriamiento se detendrá. Si no va a utilizar el aparato durante mucho tiempo, saque el vino y desenchufe la unidad.

## Tecla de luz

- Al abrir la puerta, la iluminación se enciende automáticamente. Al cerrar la puerta, la iluminación se retrasa 30 segundos para apagarse.
- Después de abrir la puerta, la iluminación se puede encender o apagar tocando la tecla de la luz.
- El brillo de la luz puede ajustarse. Toque la tecla de luz durante unos 3 segundos para entrar en el modo de ajuste del brillo de la luz con 2 pitidos. El brillo de la luz puede ajustarse tocando la tecla de luz según el ciclo de alto, medio y bajo. Toque la tecla de luz durante unos 3 segundos, o después de 10 segundos de funcionamiento sin llave, o toque cualquier tecla excepto la tecla de luz para salir del modo de ajuste del brillo de la luz.



**NOTA:** Cuando la puerta permanece abierta, la luz se apagará automáticamente después de un máximo de 10 minutos de iluminación.

# Controles de la pantalla

## Cambio en la Medición de la Temperatura

Puede cambiar la configuración de la pantalla de temperatura de grados Celsius a grados Fahrenheit tocando la tecla "  " durante 3 segundos, y viceversa.



## Regulación de temperatura

Puede ajustar la temperatura que desee tocando la tecla "  " o "  ". La temperatura aumentará 1°C o 1°F cada vez que toque la tecla SUBIR y disminuirá 1°C o 1°F cada vez que toque la tecla BAJAR.



### Nota:

- El aparato no funciona correctamente si la temperatura establecida es superior a la temperatura ambiente.
  - El rango de temperatura va desde 5°C (41°F) a 20°C (68°F).
- Al ajustar una temperatura, se la ajusta para todo el gabinete. Puede haber una variación de 2°C (3,6°F) a 3°C (5,4°F) entre los estantes superior e inferior del aparato.

## Modo Sabbath

En el estado desbloqueado, mantenga presionada la tecla "  " situada en el lado derecho del panel de control y la tecla "  " durante más de 3 segundos para entrar en el modo Sabbath, el panel de control está apagado, la tecla no responde, el zumbador no responde, hasta que se apague automáticamente durante 80 horas o presione prolongadamente la combinación de teclas de nuevo.

## Alarma de caducidad del filtro

El icono "  " se mantiene estable cuando el filtro supera el tiempo ajustado. Mantenga presionada la tecla "  " situada en el lado derecho del panel de control y la tecla "  " durante 3 segundos para restablecer el tiempo del filtro. Después del reinicio, el icono del filtro se apagará. El tiempo de alarma es de seis meses y se puede configurar a través de la app ConnectLife.

## Alarma de Temperatura Excesiva

Para evitar un problema de temperatura, que podría afectar la calidad del vino, el aparato tiene una función de alarma de sobrecalentamiento. Cuando se

# Controles de la pantalla

produzca una alarma de sobrecalentamiento, cancele la alarma presionando la tecla Cancelar Alarma, saque el vino y contacte con el servicio de atención al cliente.

## NOTA:

En el estado de alarma de sobrecalentamiento, presione la tecla Cancelar Alarma para salir de la alarma de sobrecalentamiento; el sonido de alarma se detiene una vez que el aparato se enfría a la temperatura requerida.

## Alarma de la Puerta

La alarma de la puerta sonará una vez que la puerta del frigorífico esté abierta más de 1 minutos. En caso de alarma de la puerta, el zumbador sonará 3 veces por minuto y se detendrá automáticamente 9 minutos después. Cerrar la puerta también desactivará la alarma de la puerta. Para ahorrar energía, no mantenga la puerta abierta durante mucho tiempo cuando use el refrigerador de vinos.



## Advertencia

Si la luz LED está rota, por favor ¡NO LA REEMPLACE USTED MISMO! El reemplazo de la luz usted mismo puede causar daños o un mal funcionamiento grave. Debe ser reemplazado por un técnico de servicio calificado para evitar un peligro. Póngase en contacto con su centro de servicio local para obtener ayuda. Antes de reemplazar la luz LED, apague el aparato y desenchúfelo o gire el fusible o el interruptor.

# Conexión de su refrigerador de vinos al Wi-Fi

## Aplicación ConnectLife

ConnectLife es una aplicación para el hogar inteligente que le permite comunicarse con sus aparatos inteligentes mediante un smartphone o una tableta.

## Instalación

1. Abra el Apple App Store (iOS) o Google Play Store (Android) en su smartphone.

2. Busque la aplicación "ConnectLife". Verá una aplicación con el siguiente icono:



3. Descargue e instale la aplicación ConnectLife proporcionada por ConnectLife, LLC.

También puede escanear el siguiente código QR con su smartphone o tableta para encontrar la aplicación ConnectLife:



## Nota

- La distancia entre el aparato y el router Wi-Fi puede afectar al rendimiento. Si están demasiado lejos, el emparejamiento del aparato puede fallar o tardar más tiempo.
- El aparato solo es compatible con redes Wi-Fi de 2,4 GHz. El SSID de la red Wi-Fi debe ser visible.
- El entorno inalámbrico circundante (otros dispositivos conectados) puede afectar al rendimiento de la red.
- La conexión Wi-Fi del aparato puede interrumpirse debido a factores externos, como el entorno de la red doméstica o el proveedor de servicios de Internet.

## Conexión de su Refrigerador de Vinos

Una vez que haya instalado la aplicación Connectlife, inicie sesión o cree una cuenta y sigue los pasos que se indican a continuación:

1. Asegúrese de que el aparato esté encendido y el panel de control esté activo. Sabrá que está listo cuando se enciende la luz que indica la temperatura.



# Conexión de su refrigerador de vinos al Wi-Fi

2. Ponga el refrigerador de vinos en modo emparejamiento manteniendo presionado la tecla Wi-Fi durante 3 segundos. Oirá un pitido y verá que la luz Wi-Fi parpadea después de estar encendida constantemente durante unos segundos.



3. Asegúrese de que Bluetooth esté activado en su teléfono y abra la aplicación ConnectLife. Busque la ventana emergente que indica que se ha encontrado un nuevo aparato. Toque el botón de la ventana emergente y sigue las instrucciones para continuar.

4. Si no aparece ninguna ventana emergente, toque el botón "Añadir aparato" o "+" en la aplicación.

5. Localice "Gabinete climatizador para vino" en la lista de aparatos y selecciónelo.

6. Siga las instrucciones de la aplicación para conectar su Refrigerador de Vinos. Una vez completada la configuración, su Refrigerador de Vinos aparecerá en su pantalla de inicio.

## Nota

•El aparato permanecerá en modo de emparejamiento durante un máximo de 5 minutos.

- Para restablecer los ajustes de fábrica de la red, mantenga presionado la tecla Wi-Fi durante 6 segundos. Oirá dos pitidos cuando se restablezca el aparato.
- Después del restablecimiento, el aparato entrará en el modo de emparejamiento.
- Una luz Wi-Fi fija indica que el aparato se ha conectado correctamente a la red doméstica.

# Uso del aparato

Esta sección explica cómo utilizar la mayoría de funciones útiles. Se recomienda leerla detenidamente antes de utilizar el aparato.

## Colocación de las Botellas

El aparato está equipado con 4 estantes con 8 ranuras cada uno. Las botellas deben ser colocadas en los estantes como se muestra a continuación.

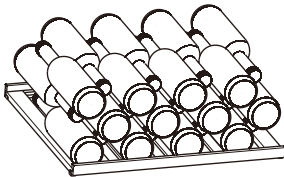

También puede colocar 12 botellas en las seis ranuras situadas en la parte inferior del refrigerador de vinos.

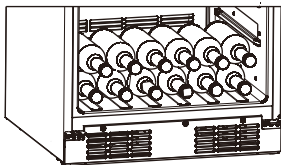

## Advertencia

- Para evitar que las botellas rueden y se rompan, no debe haber más de 12 botellas colocadas en el fondo de la cámara frigorífica, como se muestra arriba.
- La carga máxima de cada tipo de estante es 30kg.

## Consejos Para Conservar el Vino

- Guarde el vino en un lugar oscuro. La puerta es de doble cristal oscurecido anti-UV para proteger el vino de la luz en caso de que el refrigerador se encuentre en un lugar bien iluminado.
- Ponga las botellas de tal manera que los corchos no se sequen.
- Evite encender la luz del aparato con demasiada frecuencia o durante demasiado tiempo. El vino se mantiene mejor en la oscuridad.
- Para evitar agitar el vino, manipule las botellas con cuidado.
- Siga las recomendaciones y los consejos al momento de la compra, o las brindadas en la documentación técnica, en relación a la cantidad, duración y temperatura óptima de



# Uso del aparato

almacenamiento del vino. El almacenamiento adecuado del vino depende de su edad, tipo de uva, contenido alcohólico y nivel de fructosa y tanino que contiene. Al momento de la compra, compruebe si el vino está maduro o si mejorará con el tiempo.

## Inversión de la Puerta





Es posible cambiar el lado en el que se abre la puerta, desde el lado derecho (como se suministra) al lado izquierdo, si es necesario.







### Advertencia

Al invertir la puerta, el aparato no debe estar conectado a la corriente. Asegúrese de que el enchufe esté desconectado del tomacorriente.

Herramientas que necesitará (no suministrados):

No suministrado	
	
Llave de 8mm	Destornillador de Punta Fina
	
Destornillador Phillips	Llave Ajustable

Las piezas que necesitará (proporcionadas):

Suministrado	
	
Cubierta superior izquierda	Cubierta superior derecha
1	1
	
Bisagra superior izquierda	Llave Allen 4mm
1	1

**Nota:** Si es necesario, puede inclinar el refrigerador para obtener acceso a la base; debe colocarlo sobre una espuma suave o un material similar para evitar dañar el tablero del refrigerador. Para cambiar el lado en el que se abre la puerta, generalmente se recomiendan los siguientes pasos.

1. Con el refrigerador de vinos en posición vertical, abra la puerta y utilice un destornillador de hoja fina para hacer palanca y abrir la cubierta superior derecha, luego empuje la cubierta superior izquierda hacia la izquierda.

**Nota:** para evitar rayar la parte superior del refrigerador de vinos, acolche la zona de apalancamiento con una toalla de tela.

Cubierta superior izquierda    Cubierta superior derecha

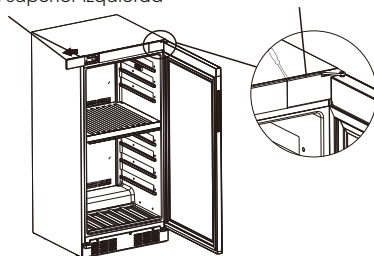

# Uso del aparato

2. Con un destornillador Phillips, retire los dos tornillos del lado izquierdo. A continuación, utilice la llave Allen de 4mm para retirar los dos tornillos del lado derecho que sujetan la bisagra superior derecha. (Por favor, apoye la puerta cuando lo haga).

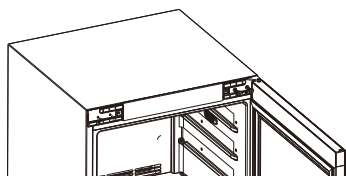

3. Mueva la puerta desde la bisagra hacia abajo levantando con cuidado la puerta hacia arriba.

Nota: Al retirar la puerta, observe si hay arandelas entre la bisagra y la parte inferior de la puerta superior que puedan adherirse a la puerta. No pierda estas arandelas.

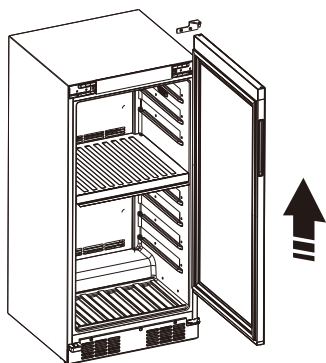

4. Coloque la puerta en posición horizontal y utilice un destornillador Phillips para retirar los tornillos que sujetan el bloque de límite inferior de la puerta, vuelva a colocar el bloque de límite en la posición izquierda y, a continuación, vuelva a colocar los tornillos.

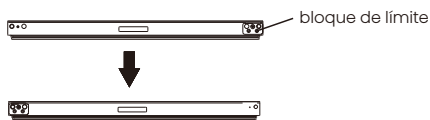

5. Retire los tres tornillos de la placa deflectora de aire con un destornillador Phillips y, a continuación, retire la placa deflectora de aire.

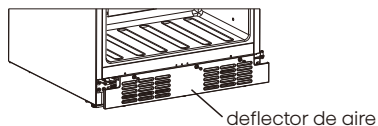

6. Transforme la bisagra inferior de derecha a izquierda, luego retire el soporte inferior de la puerta de la siguiente manera:

6.1 Desenrosque los tornillos de la bisagra inferior derecha y los tornillos del soporte de la puerta inferior izquierda.

Nota: Conserve la bisagra para uso futuro.

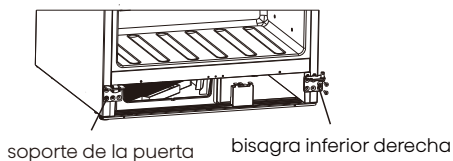

# Uso del aparato

6.2 Transforme la bisagra inferior derecha en la bisagra inferior izquierda y relaje el eje de la bisagra. Instálelo en el orificio izquierdo y atornille el eje.

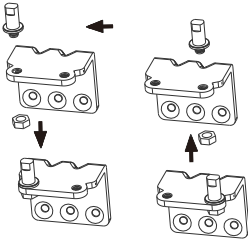

7. Fije la bisagra inferior a la izquierda y utilice la llave Allen de 4mm para apretar los tres tornillos, luego fije el soporte de la puerta a la derecha, apretando de nuevo los tres tornillos.

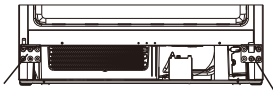

Bisagra inferior izquierda      soporte de la puerta

8. Vuelva a instalar el deflector de aire y fije los tres tornillos utilizando un destornillador Phillips.

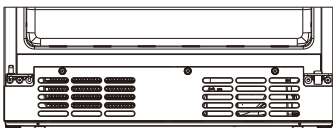

9. Vuelva a colocar los dos tornillos derechos, luego fije la puerta a la bisagra inferior y la bisagra superior izquierda a la parte superior de la puerta, luego use dos tornillos para asegurar la bisagra superior izquierda (Por favor sostenga la puerta cuando lo haga.)

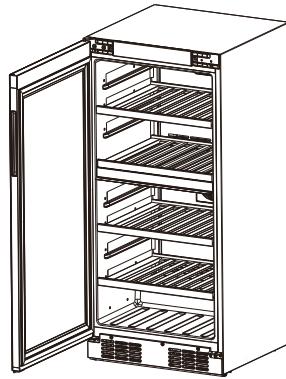

10. Vuelva a colocar la cubierta superior izquierda y la cubierta superior derecha.

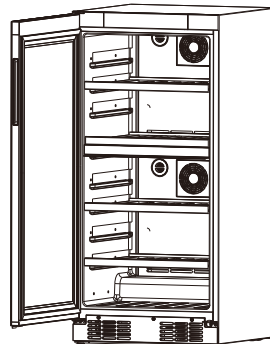

# Uso del aparato

## Tabla de Temperaturas de Servicio del Vino

El refrigerador de vino debe colocarse donde la temperatura ambiente adecuada esté entre 17°C y 43°C. Si la temperatura ambiente está por encima o por debajo de este rango, el rendimiento de la unidad puede verse afectado. Por ejemplo, colocar la unidad en condiciones de frío o calor extremos puede provocar fluctuaciones en la temperatura interior.

Dependiendo de la carga y de las condiciones ambientales, la temperatura de la zona puede variar con respecto al ajuste en  $\pm 3^{\circ}\text{C}$  ( $5^{\circ}\text{F}$ ).

usuario almacena dos vinos diferentes y no utiliza el producto a la temperatura recomendada.



### Advertencia

Cuando deseche su aparato, vaya a un sitio aprobado para depósito de residuos. Retire el enchufe y asegúrese de retirar cualquier cerradura o cierre para evitar que los niños pequeños queden atrapados en el interior.

Tipos de vino	Temperatura de almacenamiento recomendada	Temperatura de ajuste recomendada
Vinos tintos	15°C-18°C (59°F-65°F)	16°C (61°F)
Vinos secos/ blancos	10°C-14°C (50°F-57°F)	12°C (53°F)
Vinos rosados	9°C-11°C (48°F-52°F)	10°C (50°F)
Vinos espumosos, Champán	5°C-8°C (41°F-47°F)	8°C (46°F)

**Nota:** A temperaturas ambiente bajas, las temperaturas reales en las zonas de temperatura superior e inferior se verán afectadas si el

# Limpieza y cuidado

Por razones de higiene, el aparato (incluidos los accesorios exteriores e interiores) debe limpiarse regularmente.



## Advertencia

Antes de limpiarlo, el aparato debe ser apagado y desenchufado. ¡Existe peligro de descarga eléctrica!

## Limpieza Exterior

Debe limpiar periódicamente el aparato para mantener su buen estado.

- Rocíe agua en el trapo de limpieza en lugar de rociarla directamente en la superficie del aparato. Esto ayudará a distribuir la humedad de manera uniforme por la superficie.
- Limpie la puerta con un detergente suave y luego séquela con un paño suave.

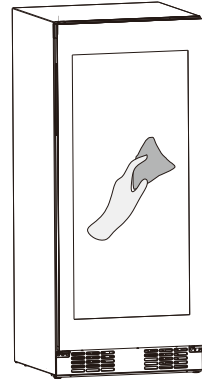

## PRECAUCIÓN

- No utilice objetos afilados, ya que podrían rayar la superficie.
- No utilice diluyente, detergente para autos, Clorox, aceites, limpiadores abrasivos o solventes orgánicos, como por ejemplo benceno, para realizar la limpieza. Podrían dañar la superficie del aparato y provocar un incendio.

# Limpieza y cuidado

## Limpieza del Refrigerador de Vinos

Para limpiar el refrigerador de vinos, debes seguir estos pasos:

Desconecte el aparato y quite las botellas.

- Lave el interior con una solución de agua caliente y sosa. La solución debe ser de aproximadamente 2 cucharadas de sosa por 4 tazas de agua.

- Lave los estantes con una solución de detergente suave.

- También puede ser necesario limpiar periódicamente la parte inferior del área de almacenamiento.

El refrigerador de vino está diseñada para retener la humedad y la condensación puede acumularse allí.

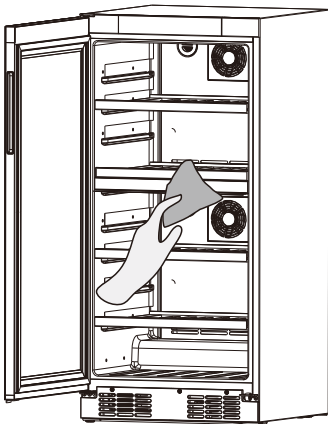

## Reemplazo del filtro

El envejecimiento de los vinos depende de las condiciones ambientales.

Por lo tanto, la calidad del aire es decisiva para la conservación del vino.

Le recomendamos que reemplace el filtro cuando el icono "🌀" esté encendido. Puede adquirir los filtros en su distribuidor.

Puede reemplazar el filtro siguiendo estos pasos: Gire el filtro 90 grados en el sentido antihorario, a continuación extraiga el filtro hacia fuera e instale el nuevo filtro.

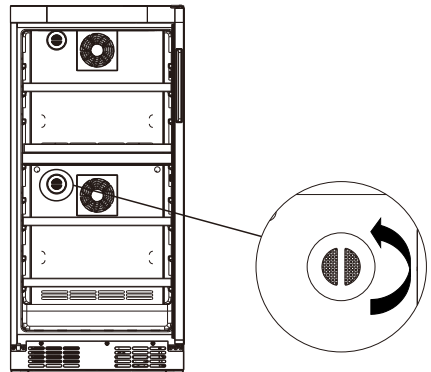

# Resolución de problemas

Si experimenta algún problema con el aparato o le preocupa que no funcione correctamente, puede realizar estas sencillas comprobaciones antes de llamar al servicio técnico.



## Advertencia

No intente reparar el aparato usted mismo. Si el problema persiste después de haber realizado las comprobaciones que se mencionan a continuación, póngase en contacto con un electricista cualificado, un técnico de servicio autorizado o la tienda donde compró el producto.

<b>Problema</b>	<b>Causa posible y Solución</b>
El vino está muy caliente.	1. La temperatura no se ha ajustado adecuadamente. 2. La puerta estuvo abierta durante un periodo largo. 3. El aparato está cerca de una fuente de calor.
	1. Consulte la sección "Controles de la pantalla". 2. Abra la puerta solo durante el tiempo necesario. 3. Consulte la sección "Instalación del nuevo aparato".
Mucha formación de escarcha, posiblemente también en el sello de la puerta.	El sello de la puerta no es hermético (posiblemente después de cambiar las bisagras).
	Caliente con cuidado las secciones con fugas de la junta de la puerta con un secador de pelo (no más de 50°C aproximadamente). Al mismo tiempo, dé forma con la mano al sello de puerta calentado para que se ajuste correctamente.
Agua en el suelo.	El agujero de drenaje de agua está bloqueado.
	Consulte la sección "Limpieza y cuidado".

# Resolución de problemas

Problema	Causa posible y Solución
Ruidos inusuales.	<ol style="list-style-type: none"> <li>1. El aparato no está nivelado.</li> <li>2. El aparato toca la pared u otros objetos.</li> <li>3. Un componente, p. ej. una tubería, de la parte trasera del aparato toca otra pieza del aparato o la pared.</li> </ol>
	<ol style="list-style-type: none"> <li>1. Reajuste las patas.</li> <li>2. Mueva ligeramente el aparato.</li> <li>3. Si es necesario, doble el componente cuidadosamente.</li> </ol>
El compresor no se enciende automáticamente después de cambiar el ajuste de temperatura.	<ol style="list-style-type: none"> <li>1. Esto es normal, no ha ocurrido ningún error.</li> <li>2. La temperatura ajustada es más alta que la temperatura ambiente.</li> </ol>
	<ol style="list-style-type: none"> <li>1. El compresor se encenderá al cabo de un rato.</li> <li>2. Ajuste la temperatura más baja que la temperatura ambiente como desee.</li> </ol>
No se puede conectar el aparato a la red Wi-Fi	<ol style="list-style-type: none"> <li>1. La contraseña de la red Wi-Fi doméstica se ha introducido incorrectamente.</li> <li>2. La frecuencia del router Wi-Fi doméstico no es de 2,4GHz.</li> <li>3. El router y el aparato están muy alejados, lo que provoca la mala calidad de la red.</li> </ol>
	<ol style="list-style-type: none"> <li>1. Asegúrese de que la contraseña sea correcta y conéctese de nuevo.</li> <li>2. El aparato solo admite una frecuencia de radio de 2,4GHz. Establece un SSID Wi-Fi de 2,4GHz dedicado y conecta el dispositivo a ese SSID.</li> <li>3. Considere la posibilidad de acercar el router al aparato o de adquirir un extensor de alcance Wi-Fi e instalarlo.</li> </ol>



# Eliminación del aparato

Está prohibido eliminar este aparato con los residuos domésticos. Por favor, consulte con su gobierno local para los procedimientos de eliminación adecuados.

## Material de Envasado

Los materiales de embalaje con el símbolo de reciclaje son reciclables. Deseche el embalaje a un contenedor de recogida de residuos adecuado para reciclarlo.

## Antes de Eliminar el Aparato

1. Saque el cable de alimentación de la toma de corriente.
2. Corte el cable de alimentación y deséchelo.



### Advertencia

Los refrigeradores contienen refrigerante y gases en el aislamiento. Se debe desechar el refrigerante y los gases de forma profesional, ya que podrían provocar lesiones oculares o ignición. Asegúrese de que la tubería del circuito de refrigerante no esté dañada antes de su desecho adecuado.

# Eliminación del aparato

	<b>Eliminación Correcta del producto</b>
	<p>Este símbolo en el producto o en el material de empaque indica que este producto no se puede tratar como desecho doméstico. En su lugar, se debe llevar al punto de recogida de residuos adecuados para reciclar el equipo eléctrico y electrónico. Al asegurarse de que este producto se elimine correctamente, ayudará a prevenir las consecuencias negativas potenciales para el entorno y la salud humana, que de lo contrario podrían ser causadas por la manipulación inadecuada de los residuos de este producto. Para más información sobre el reciclaje de este producto, contacte al municipio, al servicio de reciclaje de residuos domésticos o a la tienda donde compró el producto.</p>

# Hisense

life reimagined

## **MANUEL D'UTILISATION DE L'UTILISATEUR**

Avant de faire fonctionner cet appareil, veuillez lire attentivement ce manuel et le conserver pour référence ultérieure

FR

Français

# Contenu

**Merci d'avoir choisi Hisense. Nous sommes sûrs que vous trouverez votre nouveau refroidisseur à vin agréable à utiliser. Cependant, avant d'utiliser l'appareil, nous vous recommandons de lire attentivement les instructions, qui fournissent des détails sur l'installation et l'utilisation du produit. Veuillez conserver ce manuel pour référence ultérieure.**

Brève introduction.....	01
Capacité du refroidisseur de vin pour les bouteilles.....	02
Informations relatives à la sécurité et l'avertissement.....	03
Installation de votre nouvel appareil.....	17
Description de l'appareil.....	19
Commandes d'affichage.....	20
Connexion de votre refroidisseur à vin au Wi-Fi.....	24
Utilisation de votre appareil.....	26
Nettoyage et entretien.....	31
Dépannage.....	33
Mise au rebut de l'appareil.....	35

# Brève introduction

Merci d'avoir choisi Hisense. Nous espérons que vous trouverez votre nouvel appareil un plaisir à utiliser. Avant d'utiliser l'appareil, nous vous recommandons de lire attentivement ces instructions qui fournissent des détails sur son utilisation et ses fonctions.

Assurez-vous que toutes les personnes utilisant cet appareil sont familiarisées avec son fonctionnement et ses caractéristiques de sécurité. Il est important que vous installiez l'appareil correctement et que vous fassiez bien attention aux consignes de sécurité.

Nous vous recommandons de conserver ce manuel d'utilisation avec l'appareil pour référence ultérieure et pour les utilisateurs futurs.

Cet appareil est destiné à être utilisé dans des applications domestiques et similaires telles que :

- Zones de cuisine dans les boutiques, bureaux et autres environnements de travail ;

- Suites dans les hôtels, motels et autres environnements de type résidentiel ;

- Les environnements de type chambres et hôtes.

- La restauration et les applications non commerciales similaires Si vous pensez

que l'appareil ne fonctionne pas correctement, veuillez consulter la page

Dépannage pour obtenir de l'aide. Si vous avez encore des doutes, contactez la

ligne d'assistance du service à la clientèle Hisense pour obtenir de l'aide ou pour

obtenir un appel d'un technicien de service agréé.

# Capacité du refroidisseur de vin pour les bouteilles



Ce tableau est fourni à titre de guide général sur la taille des bouteilles. La collection de chaque personne est différente et il y a nombreuses tailles et formes de bouteilles différentes sur le marché. La capacité de bouteilles indiquée pour les refroidisseurs à vin est pour les bouteilles standard de Bordeaux de 750 ml (y compris les bouteilles de champagne et de vin mousseux), ce qui réduira le nombre de bouteilles que vous pourrez stocker dans votre refroidisseur à vin.



## Sécurité générale et utilisation quotidienne

L'appareil est destiné à être utilisé exclusivement pour la conservation du vin comme expliqué dans ce manuel d'instructions.

### **AVERTISSEMENT**

L'alerte AVERTISSEMENT signifie une situation potentiellement dangereuse. Des blessures graves ou la mort peuvent survenir si elle n'est pas évitée.

### **DANGER**

L'alerte DANGER signifie une situation dangereuse imminente. Des blessures graves ou la mort peuvent survenir si elle n'est pas évitée.

### **ATTENTION**

L'alerte ATTENTION signifie une situation potentiellement dangereuse. Des blessures modérées ou mineures peuvent survenir si elle n'est pas évitée.



## Sécurité générale et utilisation quotidienne

### AVERTISSEMENT

- Cet appareil n'est pas prévu pour être utilisé par des personnes (y compris des enfants) avec des capacités physiques, sensorielles ou mentales réduites, ou un manque d'expérience et de connaissance, à moins qu'elles n'aient reçu une surveillance ou des instructions concernant l'utilisation de l'appareil d'une personne responsable de leur sécurité. Les enfants doivent être surveillés pour garantir qu'ils ne jouent pas avec l'appareil.
- Il est dangereux de modifier les spécifications ou ce produit de quelque manière que ce soit.
- Avant de procéder à toute opération de nettoyage ou d'entretien, assurez-vous d'éteindre et de débrancher l'appareil.
- Cet appareil est lourd. Faites attention lorsque vous le déplacez.
- Accordez une attention toute particulière lorsque vous manipulez votre appareil afin de ne pas causer des dommages à l'unité de refroidissement qui pourraient provoquer des éventuelles fuites de liquide.





## Sécurité générale et utilisation quotidienne

### **AVERTISSEMENT**

- L'appareil ne doit pas être situé à proximité de radiateurs ou de cuisinières à gaz.
- Évitez d'exposer l'appareil à la lumière directe du soleil pendant une longue période.
- Une ventilation adéquate est nécessaire autour de l'appareil et tout dommage au circuit de réfrigérant doit être évité.
- N'utilisez pas d'autres appareils électriques à l'intérieur de l'appareil.
- Ne conservez pas de substances explosives comme les canettes d'aérosol contenant un propergol inflammable à l'intérieur de l'appareil.
- Gardez les bougies, lampes et autres objets avec des flammes nues éloignés de l'appareil pour ne pas mettre l'appareil en feu.
- N'utilisez pas de rallonges ni d'adaptateurs non mis à la terre (à deux broches) ;



## Sécurité générale et utilisation quotidienne

### **AVERTISSEMENT**

- Si le cordon d'alimentation est endommagé, il doit être remplacé par le fabricant, l'un de ses agents ou une personne qualifiée similaire afin d'éviter tout danger.
- Ne conservez pas de substances explosives comme les canettes d'aérosol contenant un propergol inflammable à l'intérieur de l'appareil.

### **AVERTISSEMENT**

Gardez les ouvertures de ventilation, dans le boîtier de l'appareil ou la structure intégrée, à l'écart de toute obstruction.

### **AVERTISSEMENT**

N'utilisez pas de dispositifs mécaniques ou d'autres moyens pour accélérer le processus de dégivrage, autres que ceux recommandés par le fabricant.

### **AVERTISSEMENT**

N'endommagez pas le circuit de réfrigérant.



### Sécurité générale et utilisation quotidienne

#### **AVERTISSEMENT**

N'utilisez pas d'appareils électriques à l'intérieur de l'appareil, sauf s'ils sont du type recommandé par le fabricant.

#### **AVERTISSEMENT**

Risque de piégeage des enfants. Avant de jeter votre ancien réfrigérateur ou congélateur :

- Enlevez les portes.
- Laissez les étagères en place pour que les enfants ne puissent pas facilement grimper à l'intérieur.

#### **AVERTISSEMENT**

Lors du positionnement de l'appareil, assurez-vous que le cordon d'alimentation n'est pas coincé ni endommagé.

#### **AVERTISSEMENT**

Ne placez pas plusieurs prises portables ou alimentations électriques portables à l'arrière de l'appareil.



### Sécurité générale et utilisation quotidienne

#### **AVERTISSEMENT**

Cet appareil peut être utilisé par des enfants âgés de 8 ans ou plus, ainsi que par des personnes ayant des capacités physiques, sensorielles ou mentales réduites, ou un manque d'expérience et de connaissances, à condition qu'ils aient reçu une surveillance ou des instructions concernant l'utilisation de l'appareil de manière sûre et compris les risques impliqués. Les enfants ne doivent pas jouer avec l'appareil. Le nettoyage et l'entretien par l'utilisateur ne doivent pas être effectués par des enfants sans surveillance.

#### **AVERTISSEMENT**

Les enfants âgés de 3 à 8 ans sont autorisés à charger et décharger les appareils de réfrigération.

## **Maintenance/Réparation**

- Tous les travaux électriques nécessaires à l'installation de cet appareil doivent être effectués par un électricien qualifié ou un personnel compétent. Ce produit doit être maintenu par un centre de service agréé, et seules des pièces de rechange authentiques peuvent être utilisées.
- N'essayez pas de réparer l'appareil vous-même en tout cas. Une réparation effectuée qu'un personnel inexpérimenté peut causer des blessures ou un dysfonctionnement plus grave. Consultez votre centre de service local et utilisez toujours des pièces de rechange d'origine Hisense.
- Cet appareil contient des hydrocarbures dans son unité de refroidissement ; les opérations de maintenance et de recharge ne doivent être donc effectuées que par des techniciens agréés.

## **Instructions pour la maintenance**

Cet appareil consomme un réfrigérant hydrocarbure de type R600a. Il est dangereux pour tout personnel autre qu'un personnel de service autorisé d'effectuer la maintenance de cet appareil.

## Utilisation

- Cette armoire à vin est conçue pour être utilisée spécialement pour le stockage du vin potable uniquement.
- Les meilleures performances sont obtenues avec la température ambiante comme suit :

Plage de température ambiante

+10 °C (50 °F) à + 43 °C (109 °F)

La classe de votre appareil est indiquée sur sa plaque signalétique.

Remarque : Si la température ambiante est supérieure ou inférieure à celle indiquée ci-dessus, la consommation d'énergie sera affectée en conséquence.

- Ne stockez pas de gaz et de liquides inflammables dans l'appareil, car ils pourraient exploser.
- Ne placez pas le vin directement contre la paroi arrière du compartiment.
- Les recommandations de conservation du fabricant de l'appareil doivent être strictement respectées. Reportez-vous à la section Utilisation de votre appareil.

## Informations relatives à la sécurité et l'avertissement

- Le revêtement intérieur de l'appareil comporte des canaux par lesquels passe le réfrigérant. L'unité serait endommagée de manière irréparable si les canaux sont percés.
- N'UTILISEZ PAS D'INSTRUMENTS TRANCHANTS pour gratter le givre ou la glace. Le givre doit être régulièrement enlevé à l'aide d'un grattoir. En aucun cas, la glace solide ne doit être enlevée de force du revêtement. Il faut laisser dégeler la glace solide lors du dégivrage de l'appareil.

### **Installation**

Important : Pour une connexion électrique avec précaution, suivez les instructions données dans les paragraphes spécifiques.

- Déballiez l'appareil et vérifiez qu'il est endommagé. Ne branchez pas l'appareil s'il est endommagé. Informez immédiatement le magasin où l'appareil est acheté de tout dommage éventuel. Dans ce cas, conservez tous les matériaux d'emballage.
- Au cours du fonctionnement normal, le compresseur et/ou le condenseur à l'arrière de l'appareil chauffent considérablement. Pour des raisons de sécurité, une ventilation minimale doit être assurée comme indiqué dans les instructions.

## Informations relatives à la sécurité et l'avertissement

- Bande(s) de fréquence d'émission et puissance d'émission admissible maximale dans la ou les bande(s) de fréquence de fonctionnement : 2400-2483,5 MHz, inférieure ou égale à 20 dbm.
- Cet équipement doit être installé et utilisé avec une distance minimale de 20 cm entre le radiateur et toute partie de votre corps.

### **Attention**

Maintenez les ouvertures de ventilation libres sans obstruction.

- Il faut veiller à ce que l'appareil ne repose pas sur le câble d'alimentation électrique. Important : si le cordon d'alimentation est endommagé, il doit être remplacé par un cordon ou un ensemble spécial disponible chez le fabricant ou son agent de service.
- N'utilisez pas de rallonges ni d'adaptateurs non mis à la terre (à deux broches).
- Si l'appareil est transporté horizontalement, il est possible que l'huile contenue dans le compresseur circule dans le circuit de réfrigérant. Il est conseillé d'attendre au moins deux heures avant de brancher l'appareil pour permettre à l'huile de refluer dans le compresseur.



## Informations relatives à la sécurité et l'avertissement

- Ce produit contient des pièces qui chauffent au cours du fonctionnement. Assurez-vous toujours qu'une ventilation adéquate est disponible, faute de quoi il entraînera une défaillance des composants et une perte éventuelle.

Référez-vous à instructions d'installation.

- Les pièces qui chauffent ne doivent pas être exposées.

L'arrière du produit doit être près d'un mur aussi que possible.

### **Pour éviter la contamination des aliments, veuillez respecter les instructions suivantes :**

- L'ouverture de la porte pendant de longues périodes peut provoquer une augmentation significative de la température dans les compartiments de l'appareil.

- Nettoyez régulièrement les surfaces qui peuvent entrer en contact avec les aliments et les systèmes de drainage accessibles.

- Si l'appareil de réfrigération est laissé vide pendant de longues périodes, éteignez-le, dégivrez-le, nettoyez-le, séchez-le et laissez la porte ouverte pour éviter le développement de moisissures dans l'appareil.

## Connexion électrique

1. L'appareil nécessite une alimentation monophasée de 220 V~240 V/50 Hz. Il dispose d'un cordon d'alimentation muni d'une fiche de mise à la terre à 2 broches qui minimise la possibilité de choc électrique. Cet appareil doit être mis à la terre. Ne retirez pas la broche de mise à la terre ni modifiez la fiche d'alimentation.
2. Ne modifiez pas la fiche d'alimentation. La fiche d'alimentation doit être accessible lorsque l'appareil est installé.
3. L'appareil ne doit pas être éteint avec un commutateur ou un autre dispositif.
4. Assurez-vous que la fiche d' n'est pas écrasée ni endommagée. Sinon, cela pourrait causer un court-circuit, un choc électrique ou une surchauffe et même un incendie.
5. N'insérez pas la fiche d'alimentation si la prise est desserrée, sinon il y a un risque de choc électrique ou d'incendie.
6. Éteignez l'appareil et débranchez-le de l'alimentation secteur avant de le nettoyer ou de le déplacer.
7. Ne débranchez jamais l'appareil en tirant sur le cordon d'alimentation. Tenez toujours fermement la fiche et tirez-la directement de la prise pour empêcher d'endommager le cordon d'alimentation.

## Informations relatives à la sécurité et l'avertissement

8. Ne faites jamais fonctionner l'appareil sans le couvercle de l'éclairage intérieur.

9. Tout composant électrique doit être remplacé ou réparé par un électricien qualifié ou un technicien de service autorisé par Hisense. Seules des pièces de rechange authentiques doivent être utilisées.

10. Pour éviter toute lésion oculaire, ne regardez pas directement dans la lumière DEL située dans le compartiment réfrigérateur. Si elle ne fonctionne pas correctement, consultez un électricien qualifié et agréé ou remplacez-la conformément au chapitre « Nettoyage et entretien ».

### **Protection de l'environnement**

Cet appareil ne contient pas de gaz qui pourraient endommager la couche d'ozone, que ce soit dans son circuit de réfrigérant ou dans les matériaux isolants.

L'appareil ne doit pas être jeté avec les ordures et les déchets de votre ville. La mousse isolante contient des gaz inflammables. L'appareil doit être mis au rebut conformément aux réglementations applicables de votre gouvernement local. Évitez d'endommager l'unité de refroidissement, en particulier à l'arrière près de l'échangeur de chaleur. Les matériaux utilisés sur cet appareil marqués par le symbole sont recyclables.

# Informations relatives à la sécurité et l'avertissement

## Nettoyage de l'intérieur

Avant d'utiliser l'appareil pour la première fois, lavez l'intérieur et tous les accessoires internes avec de l'eau tiède et du savon neutre afin d'éliminer l'odeur typique d'un tout nouveau produit, puis séchez-les naturellement et soigneusement.

**Remarque :** N'utilisez pas de détergents ni de poudres abrasives, car ceux-ci endommageront les finitions.

## Réfrigérant

De l'isobutane réfrigérant (R600a) est contenu dans le circuit de réfrigérant de l'appareil. Pendant le transport et l'installation de l'appareil, veillez à ce qu'aucun des composants du circuit de réfrigérant ne soit abîmé.



**Avertissement**



**Risque d'incendie/matériaux inflammables**

Le symbole constitue un avertissement et indique que le réfrigérant et le gaz de soufflage de l'isolant sont inflammables.

# Installation de votre nouvel appareil

Avant l'utilisation de l'appareil pour la première fois, vous devez être informé des conseils suivants.

## Ventilation de l'appareil

Afin d'améliorer l'efficacité du système de refroidissement et d'économiser de l'énergie, il est nécessaire de maintenir une bonne ventilation autour de l'appareil pour la dissipation de la chaleur. Pour cette raison, un espace libre suffisant doit être disponible autour du produit.

### Suggestion :

Il est conseillé de réserver un espace d'au moins 35 mm de l'arrière au mur, d'au moins 35 mm du haut, d'au moins 35 mm de son côté au mur. Comme illustré dans les schémas ci-dessous.

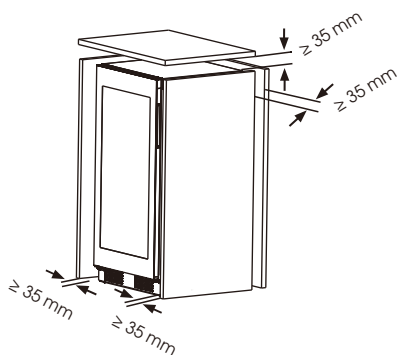
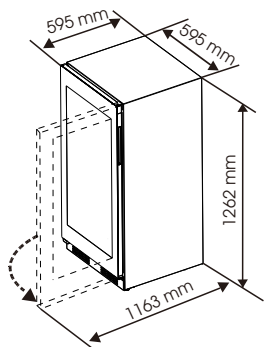

Placez votre appareil dans un endroit sec pour éviter une humidité élevée.

Si le produit est installé avec une poignée externe, il peut être monté sur une armoire ou un comptoir similaire, et il doit être fixé pour éviter qu'il ne tombe. L'espace efficace requis pour l'armoire est le suivant :

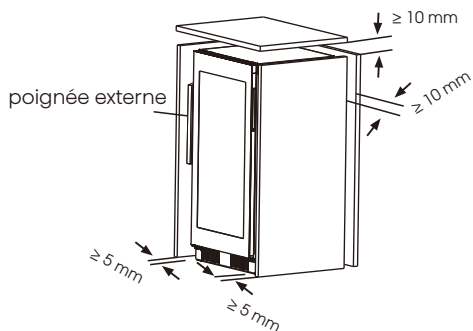

# Installation de votre nouvel appareil

## Remarque

• Évitez de placer l'appareil dans un endroit humide. Une trop grande humidité dans l'air entraînera la formation rapide de givre sur l'évaporateur.

• Gardez l'appareil à l'abri de la lumière directe du soleil, de la pluie et du gel. Placez le produit à l'écart des sources de chaleur telle que les pôles, les feux ou les chauffages.

## Mise à niveau de l'appareil

L'appareil doit être mis à niveau pour éliminer les vibrations. Nous vous recommandons de mettre l'appareil à niveau en suivant les étapes suivantes.

1. Mettez le réfrigérateur au bon endroit.
2. Tournez les pieds de l'armoire (avec vos doigts ou un tournevis approprié) jusqu'à ce qu'ils touchent le sol.
3. Inclinez le haut vers l'arrière d'environ 10–15 mm ou 1° en tournant les pieds réglables. Cela permettra à la porte de se fermer en fournissant un joint fermé cohérent.

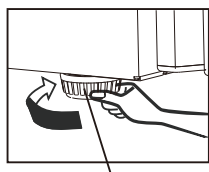

Pied de l'armoire

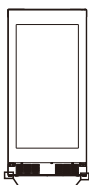

Pied de l'armoire

## Connexion électrique

Attention ! Tous les travaux électriques nécessaires à l'installation de cet appareil doivent être effectués par un personnel qualifié ou un technicien de maintenance agréé.



## Avertissement

Cet appareil doit être mis à la terre. Le fabricant décline toute responsabilité dans les cas de non-respect des mesures de sécurité.

# Description de l'appareil

## Description de l'appareil équipé d'étagères en bois

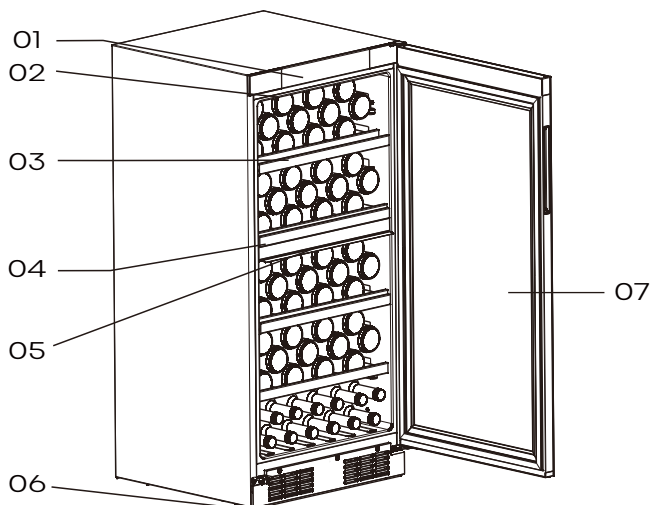

- |   |                      |   |                   |
|---|----------------------|---|-------------------|
| 1 | Panneau de commande  | 5 | Lampe DEL         |
| 2 | Lampe DEL            | 6 | Pied de l'armoire |
| 3 | Étagères             | 7 | Porte             |
| 4 | Plaque de séparation |   |                   |



### Remarque

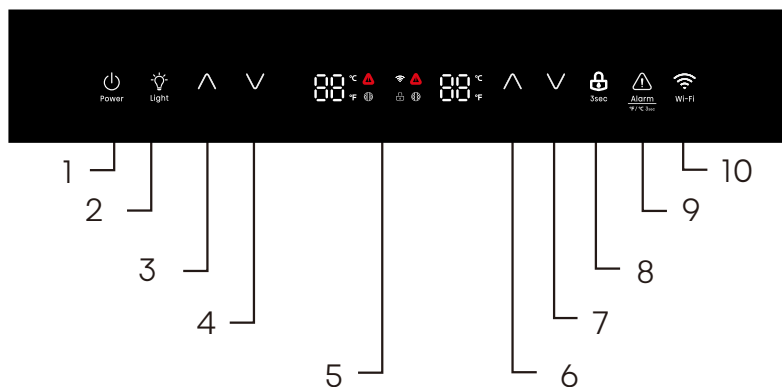

- L'appareil peut contenir 108 bouteilles de vin en même temps, veuillez les placer comme indiqué ci-dessus.
- Les capacités de bouteille, mentionnées dans le manuel, sont basées sur les bouteilles standard BORDEAUX de 750 ml et les étagères standard.

# Commandes d'affichage



1. Touche de veille
2. Touche d'éclairage
3. HAUT : Touche de réglage de la température - Haut
4. HAUT : Touche de réglage de la température - Bas
5. Indicateur de température
6. PLUS FAIBLE : Touche de réglage de la température - Haut
7. PLUS FAIBLE : Touche de réglage de la température - Bas
8. Touche de verrouillage et de déverrouillage
9. Touche d'annulation de l'alarme
10. Touche Wi-Fi

## Déverrouillage

Toutes les touches sont verrouillées si l'icône «  » est allumée. Appuyez sur la touche «  » pendant environ 3 secondes pour les déverrouiller. Et elles se verrouilleront automatiquement au bout de 20 secondes si vous n'appuyez sur aucune touche.

## Affichage

Le panneau de commande, illustré ci-dessus, est situé en haut de l'appareil de stockage de vin.

- Chaque fois que l'appareil est mis sous tension, le panneau d'affichage s'allumera pendant 3 secondes, puis entrera dans l'état d'affichage normal.
- L'écran activera l'économiseur d'écran lorsque la porte est fermée pendant 60 secondes avec l'écran allumé.
- L'ouverture de la porte désactivera l'économiseur d'écran.



# Commandes d'affichage

- Chaque fois que vous appuyez sur une touche, un son court s'émet.
- Le réglage de température correspondant est reflété dans l'écran, et le réglage prend effet et est enregistré après 10 secondes de fonctionnement sans appuyer sur la touche.

## Mode Veille

Lorsque vous n'envisagez pas d'utiliser cet appareil pendant un certain temps, vous pouvez économiser de l'énergie en entrant dans l'état de veille.

- Pour entrer en mode veille, appuyez sur la touche veille et maintenez-la enfoncée pendant plus de 3 secondes à l'état de déverrouillage. L'avertisseur sonore émettra un bip et le panneau d'affichage affiche « -- ».
- Pour quitter le mode veille, appuyez sur la touche veille et maintenez-la enfoncée pendant plus de 3 secondes à l'état de déverrouillage. L'avertisseur sonore émettra un bip.

**REMARQUE :** En mode veille, le refroidissement s'arrêtera. Si vous n'utilisez pas l'appareil pendant une longue période, sortez le vin et débranchez l'appareil.

## Touche d'éclairage

- Lorsque la porte est ouverte, l'éclairage s'allume automatiquement. Lorsque la porte est fermée, l'éclairage s'éteint au bout de 30 secondes.
- Une fois la porte ouverte, l'éclairage peut être allumé ou éteint en appuyant sur la touche d'éclairage.
- La luminosité de la lampe peut être ajustée. Appuyez sur la touche d'éclairage pendant environ 3 secondes pour accéder au mode de réglage de la luminosité de la lampe, avec 2 bips. Appuyez sur la touche d'éclairage pour régler la luminosité de la lampe en fonction du cycle élevé, moyen et faible. Si vous appuyez sur la touche d'éclairage pendant environ 3 secondes, ou que vous n'appuyez sur aucune touche pendant 10 secondes, ou que vous appuyez sur n'importe quelle touche à l'exception de la touche d'éclairage, l'appareil quittera le mode de réglage de la luminosité de la lampe.



**REMARQUE :** Lorsque la porte reste ouverte, la lampe s'éteindra automatiquement après un maximum de 10 minutes d'éclairage.

# Commandes d'affichage

## Changement de mesure de température

Vous pouvez modifier le réglage de l'affichage de la température de Celsius à Fahrenheit en appuyant sur la touche «  » pendant 3 secondes, et vice versa.



## Régulation de la température

Vous pouvez définir la température désirée en appuyant sur les touches «  » ou «  ». La température augmentera de 1 °C ou 1 °F chaque fois que vous appuyez sur la touche UP et diminuera de 1 °C ou 1 °F chaque fois que vous appuyez sur la touche DOWN.



## Remarque :

- L'appareil ne fonctionne pas correctement si la température réglée est supérieure à la température ambiante.
- La plage de température est comprise entre 5 °C (41 °F) et 20 °C (68 °F). Lorsque vous définissez une température, vous définissez une température moyenne pour l'ensemble de l'armoire. Il peut y avoir un écart de 2 °C (3,6 °F) à 3 °C (5,4 °F) entre les étagères du haut et du bas de l'appareil.

## Mode Sabbat

À l'état déverrouillé, touchez et maintenez la touche «  » qui se trouve sur le côté droit du panneau de commande et la touche «  » pendant plus de 3 secondes pour entrer en mode Sabbat, le panneau de commande est désactivé, la touche ne répond pas, l'avertisseur sonore ne répond pas, jusqu'à ce qu'il se quitte automatiquement pendant 80 heures ou que vous appuyiez à nouveau sur la combinaison de touches.

## Alarme d'expiration du filtre

Lorsque le filtre dépasse le temps défini, l'icône «  » est allumée en continu. Appuyez longuement sur la touche «  » située sur le côté droit du panneau de commande et sur la touche «  » pendant 3 secondes pour réinitialiser le temps du filtre. Après la réinitialisation, l'icône de filtre s'éteindra. Le temps de l'alarme est de six mois et peut être réglé via l'application ConnectLife.

## Alarme de surtempérature

Afin d'éviter tout problème de température qui pourrait affecter la qualité du vin, l'appareil est doté d'une fonction d'alarme de surtempérature. Lorsqu'une alarme de surtempérature

# Commandes d'affichage

se produit, annulez l'alarme en appuyant sur la touche d'annulation de l'alarme et sortez le vin, puis contactez le service à la clientèle.

## REMARQUE :

Dans l'état d'alarme de surtempérature, si vous appuyez sur la touche d'annulation de l'alarme pour désactiver l'alarme de surtempérature, le son d'alarme s'arrête une fois que l'appareil se refroidit à la température requise.

## Alarme de porte

L'alarme de porte retentira une fois que la porte du réfrigérateur est ouverte pendant plus de 1 minutes. En cas d'alarme de porte, l'avertisseur sonore retentira 3 fois par minute et s'arrêtera automatiquement 9 minutes plus tard. La fermeture de la porte annulera également l'alarme de porte. Pour économiser de l'énergie, évitez de laisser la porte ouverte pendant longtemps lors de l'utilisation du refroidisseur à vin.



### Avertissement

Si le voyant DEL est cassé, veuillez NE PAS LE REMPLACER VOUS-MÊME ! Remplacer le voyant vous-même peut causer des blessures ou un dysfonctionnement grave. Il doit être remplacé par un technicien de maintenance qualifié afin d'éviter tout risque. Contactez votre Centre de service local pour obtenir de l'aide. Avant de remplacer le voyant DEL, éteignez l'appareil et débranchez-le, ou déconnectez le fusible ou le disjoncteur.

# Connexion de votre refroidisseur à vin au Wi-Fi

## Application ConnectLife

ConnectLife est une application de maison intelligente qui vous permet de communiquer avec vos appareils intelligents via un smartphone ou une tablette.

## Installation

1. Ouvrez l'Apple App Store (iOS) ou le Google Play Store (Android) sur votre smartphone.

2. Recherchez l'application « ConnectLife ». Vous verrez une application avec l'icône suivante :



3. Téléchargez et installez l'application ConnectLife fournie par ConnectLife, LLC.

Vous pouvez également numériser le code QR suivant avec votre smartphone ou votre tablette pour rechercher l'application ConnectLife :



## Remarque

- La distance entre votre appareil et le routeur Wi-Fi peut avoir un impact sur les performances. Si la distance est trop grande, l'appariement de votre appareil peut échouer ou prendre plus de temps.
- L'appareil prend uniquement en charge les réseaux Wi-Fi de 2,4 GHz. Le SSID du réseau Wi-Fi doit être visible.
- Le milieu sans fil environnant (autres appareils connectés) peut affecter les performances de votre réseau.
- La connexion Wi-Fi de votre appareil peut être interrompue en raison de facteurs externes tels que l'environnement de votre réseau domestique ou votre fournisseur de service Internet.

## Connexion de votre Refroidisseur à Vin

Après avoir installé l'application ConnectLife, connectez-vous ou créez un compte et suivez les étapes suivantes :

1. Assurez-vous que l'appareil est sous tension et que le panneau de commande est actif. Lorsque le voyant indiquant la température est allumé, cela signifie qu'il est prêt.



# Connexion de votre refroidisseur à vin au Wi-Fi

2. Mettez le refroidisseur à vin en mode d'appariement en maintenant la touche Wi-Fi enfoncée pendant 3 secondes. Vous entendrez un bip et verrez le voyant Wi-Fi clignoter après qu'il soit allumé en continu pendant quelques secondes.



3. Assurez-vous que le Bluetooth est activé sur votre téléphone et ouvrez l'application ConnectLife. Recherchez la fenêtre contextuelle indiquant qu'un nouvel appareil a été trouvé. Appuyez sur le bouton de la fenêtre contextuelle et suivez les instructions pour continuer.

4. Si aucune fenêtre contextuelle n'apparaît pas, appuyez sur le bouton « Add appliance » ou « + » dans l'application.

5. Localisez « Wine Climate Cabinet » dans la liste des appareils et sélectionnez-la.

6. Suivez les instructions dans l'application pour connecter votre refroidisseur à vin. Une fois la configuration terminée, votre Refroidisseur à vin apparaîtra sur votre écran d'accueil.

## Remarque

•L'appareil restera en mode d'appariement pendant 5 minutes au maximum.

- Pour réinitialiser vos paramètres réseau d'usine, appuyez sur la touche Wi-Fi et maintenez-la enfoncée pendant 6 secondes. Vous entendrez deux bips une fois l'appareil réinitialisé.
- Après la réinitialisation, l'appareil passera automatiquement en mode d'appariement.
- Un voyant Wi-Fi fixe indique que l'appareil est connecté au réseau domestique avec succès.

# Utilisation de votre appareil

Cette section vous explique comment utiliser la plupart des fonctionnalités utiles. Nous vous recommandons de les lire attentivement avant d'utiliser l'appareil.

## Placement des bouteilles

L'appareil est équipé de 4 étagères avec 8 fentes chacune.

Les bouteilles doivent être placées sur les étagères comme indiqué ci-dessous.

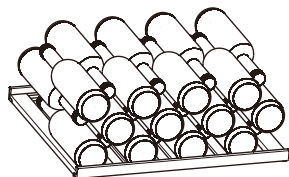

Vous pouvez également placer 12 bouteilles dans les six fentes qui se trouvent au bas du refroidisseur à vin.

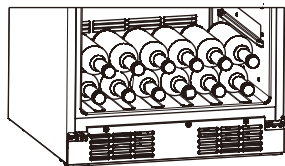

## Avertissement

- Pour éviter que les bouteilles ne roulent ni se cassent, il ne peut placer que 12 bouteilles au maximum au fond du compartiment réfrigérateur comme illustré ci-dessus.
- La charge maximale de chaque type d'étagère est de 30 kg.

## Conseils pour la conservation du vin

- Conservez le vin dans l'obscurité. La porte est en double verre foncé anti-UV pour protéger le vin contre la lumière si le réfrigérateur est situé dans un endroit bien éclairé.
- Posez les bouteilles de manière à ce que les bouchons ne sèchent pas.
- Évitez d'allumer la lumière de l'appareil trop souvent ou de la maintenir allumée trop longtemps. Le vin est mieux d'être conservé dans l'obscurité.
- Pour éviter d'agiter le vin, manipulez les bouteilles avec précaution.
- Suivez les recommandations et les conseils au moment de l'achat ou donnés dans la documentation

# Utilisation de votre appareil

technique concernant la qualité, la durée de vie et la température optimale pour la conservation du vin. Le bon stockage du vin dépend de son âge, du type de raisin, de sa teneur en alcool et de sa teneur en fructose et en tanin. Lors de l'achat, vérifier si le vin est déjà vieilli ou qu'il s'améliorera dans le temps.

Inversion de la porte





Le côté par lequel la porte s'ouvre peut être changé du côté droit (comme fourni) au côté gauche, si nécessaire.







## Avertissement

Lors de l'inversion de la porte, l'appareil ne doit pas être sous tension. Assurez-vous que la fiche est retirée de la prise de courant.

Les outils dont vous auriez besoin (Non fournis) :

Non fournis	
	
Clé 8 mm	Tournevis à lame mince
	
Tournevis cruciforme	Clé à molette

Les pièces dont vous aurez besoin (fournies) :

Fourni	
	
Couvercle supérieur gauche	Couvercle supérieur droit
1	1
	
Charnière supérieure gauche	Clé Allen 4 mm
1	1

**Remarque :** Si nécessaire, vous pouvez poser le réfrigérateur sur son dos afin d'avoir accès à la base, vous devez le poser sur un emballage en mousse souple ou un matériau similaire pour éviter d'endommager le panneau arrière du réfrigérateur. Pour inverser la porte, les étapes suivantes sont généralement recommandées.

1. Placez le refroidisseur à vin à la verticale, ouvrez la porte, utilisez un tournevis à lame fine pour forcer le couvercle supérieur droit, puis poussez le couvercle supérieur gauche vers la gauche.

**Remarque :** Vous devez avoir besoin de rembourrer la zone de forcer avec une serviette en tissu pour éviter de rayer le haut du refroidisseur à vin.

Couvercle supérieur gauche    Couvercle supérieur droit

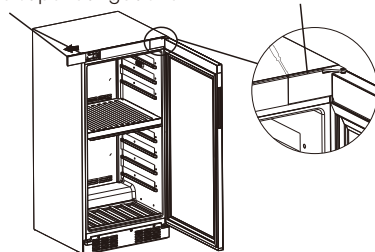

# Utilisation de votre appareil

2. Déposez les deux vis sur le côté gauche à l'aide d'un tournevis cruciforme. Utilisez ensuite la clé Allen 4 mm pour déposer les deux vis sur le côté droit qui maintiennent la charnière supérieure droite en place. (Veuillez soutenir la porte lorsque vous le faites.)

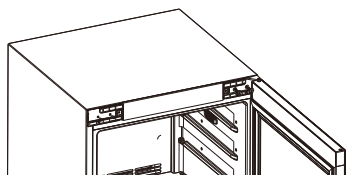

3. Retirez la porte de la charnière inférieure en la soulevant avec précaution vers le haut.  
Remarque : Lorsque vous retirez la porte, faites attention à (aux) rondelle(s) entre la charnière et le bas de la porte supérieure qui peut(vent) coller à la porte. Ne perdez pas ces rondelles.

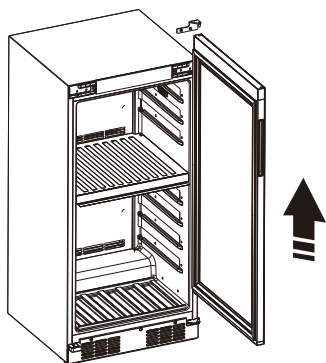

4. Posez la porte à plat et utilisez un tournevis cruciforme pour déposer la vis qui maintient le bloc de fin de course au bas de la porte et remettez le bloc de fin de course en position gauche, puis reposez la vis en place.

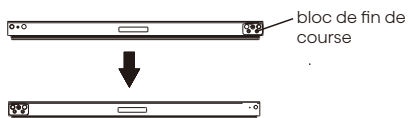

5. Utilisez un tournevis cruciforme pour déposer les trois vis du déflecteur d'air, puis retirez le déflecteur d'air.

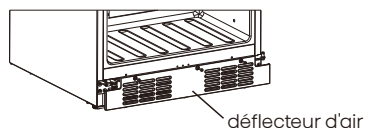

6. Changez la charnière inférieure de droite à gauche et retirez le support de porte comme suit :

6.1 Dévissez les vis de la charnière inférieure droite et les vis du support de porte inférieur gauche.

Remarque : Conservez la charnière pour utilisation ultérieure.

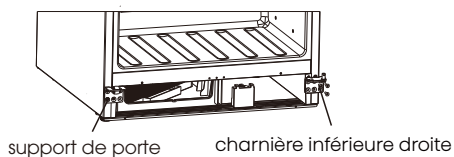



# Utilisation de votre appareil

6.2 Transférez la charnière inférieure droite en charnière inférieure gauche, relâchez l'axe de la charnière et installez-la dans le trou gauche, vissez l'axe.

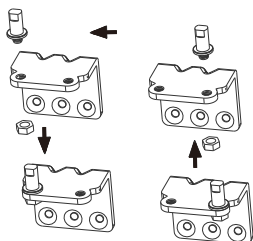

7. Fixez la charnière inférieure sur le côté gauche et utilisez la clé Allen de 4 mm pour serrer les trois vis, puis fixez le support de porte sur le côté droit et serrez à nouveau les trois vis.

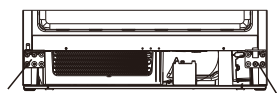

charnière inférieure gauche support de porte

8. Réinstallez le déflecteur d'air et serrez les trois vis à l'aide d'un tournevis cruciforme.

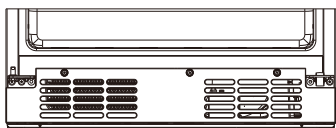

9. Reposez les deux vis droites, puis fixez la porte à la charnière inférieure et à la charnière supérieure gauche en haut de la porte, puis utilisez deux vis pour fixer la charnière supérieure gauche (Veuillez tenir la porte lorsque vous le faites.)

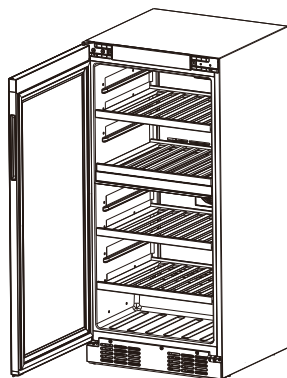

10. Remettez le couvercle supérieur gauche et le couvercle supérieur droit en place.

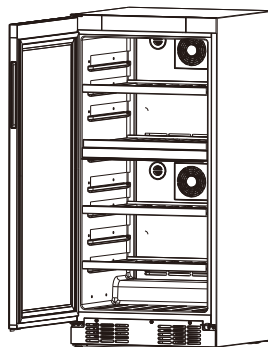

# Utilisation de votre appareil

## Tableau des températures de service du vin

Le refroidisseur à vin doit être placé dans un endroit où la température ambiante appropriée est comprise entre 17 °C et 43 °C. Si la température ambiante ne se situe pas dans cette fourchette, les performances de l'appareil peuvent être affectées. Par exemple, le fait de placer votre appareil dans des conditions de froid ou de chaleur extrêmes peut causer une fluctuation de la température intérieure. La température de la zone peut avoir une différence de  $\pm 3$  °C (5 °F) par rapport au réglage en fonction de la charge et des conditions ambiantes.

Types de vin	Température de stockage recommandée	Température de réglage recommandée
Vins rouges	15 °C-18 °C (59 °F-65 °F)	16 °C (61 °F)
Vins secs/blancs	10 °C-14 °C (50 °F-57 °F)	12 °C (53 °F)
Vins rosés	9 °C-11 °C (48 °F-52 °F)	10 °C (50 °F)
Vins mousseux, Champagne	5 °C-8 °C (41 °F-47 °F)	8 °C (46 °F)

**Remarque** : À des basses températures ambiantes, si l'utilisateur conserve deux différents types de vin et n'utilise pas le produit

à la température recommandée, la température réelle dans les zones de température supérieure et inférieure sera affectée.



### Avertissement

Lorsque vous mettez votre appareil au rebut, utilisez un site d'élimination agréé. Retirez la fiche et assurez-vous que tous les verrous ou loquets sont enlevés, afin d'éviter les jeunes enfants d'être piégés à l'intérieur.

# Nettoyage et entretien

Pour des raisons d'hygiène, l'appareil (y compris les accessoires intérieurs et extérieurs) doit être nettoyé régulièrement.



## Avertissement

Avant le nettoyage, l'appareil doit être éteint et débranché. Risque de choc électrique !

## Nettoyage extérieur

Pour maintenir un bel aspect de votre appareil, vous devez le nettoyer régulièrement.

- Vaporisez de l'eau sur le chiffon de nettoyage au lieu de la vaporiser directement sur la surface de l'appareil. Cela permet d'assurer une répartition uniforme de l'humidité sur la surface.
- Nettoyez la porte avec un détergent doux et puis essuyez-la avec un chiffon doux.

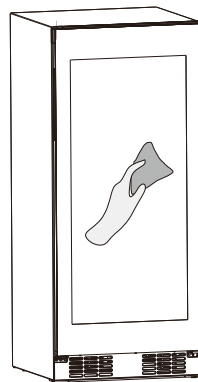

## ATTENTION

- N'utilisez pas d'objets tranchants, car ils risquent de rayer la surface.
- N'utilisez pas de diluant, de détergent pour voiture, d'eau de javel, d'huile, de nettoyeurs abrasifs ou de solvants organiques tels que le benzène pour le nettoyage. Ils peuvent endommager la surface de l'appareil et provoquer un incendie.

# Nettoyage et entretien

## Nettoyage du refroidisseur à vin

Pour nettoyer le refroidisseur à vin, vous devez suivre les étapes suivantes :

Débranchez l'appareil et retirez les bouteilles.

- Nettoyez l'intérieur avec de l'eau chaude et une solution de bicarbonate de soude. La solution doit contenir environ 2 cuillères à soupe de bicarbonate de soude à 4 verres d'eau.

- Lavez les étagères avec une solution détergente douce.

- Il peut également être nécessaire d'essuyer périodiquement la partie inférieure de la zone de stockage, car le réfrigérateur de boissons est conçu pour retenir l'humidité et la condensation peut s'y accumuler.



## Remplacement du filtre

La façon dont le vin continue à vieillir dépend des conditions ambiantes.

La qualité de l'air est donc déterminante pour la conservation du vin.

Nous vous recommandons de remplacer le filtre lorsque l'icône «  » est allumée. Les filtres peuvent être obtenus auprès de votre revendeur.

Vous pouvez remplacer le filtre en suivant les étapes suivantes : Tournez le filtre de 90 degrés dans le sens inverse des aiguilles d'une montre, puis retirez le filtre vers l'extérieur et installez le nouveau filtre.

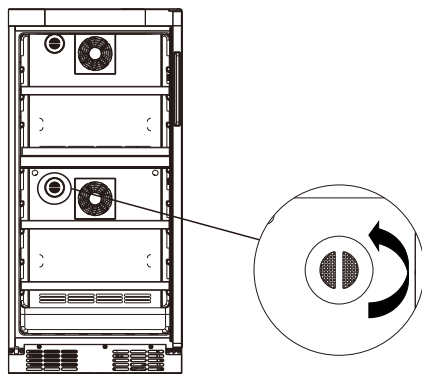

# Dépannage

Si vous rencontrez un problème avec votre appareil ou que vous pensez que l'appareil ne fonctionne pas correctement, vous pouvez effectuer des vérifications simples avant d'appeler le service après-vente, voir ci-dessous.



## Avertissement

N'essayez pas de réparer l'appareil vous-même. Si le problème persiste après avoir effectué les vérifications mentionnées ci-dessus, contactez un électricien qualifié, un technicien de maintenance autorisé ou le magasin où vous avez acheté le produit.

Problème	Cause possible et solution
Le vin est très chaud.	<ol style="list-style-type: none"><li>1. La température n'est pas correctement réglée.</li><li>2. La porte était ouverte pendant une longue période.</li><li>3. L'appareil électrique est proche d'une source de chaleur.</li></ol>
	<ol style="list-style-type: none"><li>1. Reportez-vous à la section « Commandes d'affichage ».</li><li>2. N'ouvrez la porte que pendant la période nécessaire.</li><li>3. Reportez-vous à la section « Installation de votre nouvel appareil ».</li></ol>
Forte accumulation de givre, éventuellement aussi sur la porte.	Le joint de porte n'est pas étanche à l'air (peut-être après avoir changé les charnières).
	Réchauffez soigneusement les parties qui fuient du joint de porte avec un sèche-cheveux (pas plus chaud qu'environ 50 °C). En même temps, façonnez le joint de porte chauffé à la main pour qu'il s'ajuste correctement.
De l'eau sur le plancher.	L'orifice de vidange est bloqué.
	Reportez-vous à la section « Nettoyage et entretien ».

# Dépannage

Problème	Cause possible et solution
Des sons inhabituels.	<ol style="list-style-type: none"><li>1. L'appareil n'est pas de niveau.</li><li>2. L'appareil touche le mur ou d'autres objets.</li><li>3. Un composant, par ex. un tuyau, sur l'arrière de l'appareil touche une autre partie de l'appareil ou le mur.</li></ol>
	<ol style="list-style-type: none"><li>1. Réajustez les pieds.</li><li>2. Déplacez légèrement l'appareil.</li><li>3. Si nécessaire, pliez soigneusement le composant pour l'écarter.</li></ol>
Le compresseur ne démarre pas immédiatement après avoir modifié le réglage de la température.	<ol style="list-style-type: none"><li>1. C'est normal, aucune erreur ne s'est survenue.</li><li>2. La température réglée est supérieure à la température ambiante.</li></ol>
	<ol style="list-style-type: none"><li>1. Le compresseur démarre après un certain temps.</li><li>2. Réglez la température inférieure à la température ambiante comme vous le souhaitez.</li></ol>
Impossible de connecter l'appareil au réseau Wi-Fi	<ol style="list-style-type: none"><li>1. Le mot de passe du réseau Wi-Fi domestique est incorrectement saisi.</li><li>2. La fréquence du routeur Wi-Fi domestique n'est pas de 2,4 GHz.</li><li>3. Le routeur et l'appareil sont éloignés, ce qui influence la stabilité du réseau.</li></ol>
	<ol style="list-style-type: none"><li>1. Assurez-vous que le mot de passe est correct et reconnectez-vous.</li><li>2. L'appareil prend uniquement en charge la fréquence radio de 2,4 GHz. Configurez un SSID du Wi-Fi 2,4 GHz dédié et connectez-y l'appareil.</li><li>3. Essayez de rapprocher le routeur de l'appareil ou d'acheter un prolongateur de portée Wi-Fi et de l'installer.</li></ol>

# Mise au rebut de l'appareil

Il est interdit d'éliminer cet appareil comme des déchets ménagers. Veuillez consulter votre gouvernement local pour les procédures de mise au rebut appropriée.

## Matériaux d'emballage

Les matériaux d'emballage avec le symbole de recyclage sont recyclables. Jetez l'emballage dans un contenant de collecte de déchets approprié pour le recycler.

## Avant de mettre l'appareil au rebut

1. Retirez le cordon d'alimentation de la prise de courant.
2. Coupez le cordon d'alimentation et jetez-le.



### Avertissement

Les réfrigérateurs contiennent des réfrigérants et des gaz dans l'isolation. Le réfrigérant et les gaz doivent être éliminés de manière professionnelle, car ils peuvent provoquer des lésions oculaires ou l'ignition. Assurez-vous que le tuyau de réfrigérant n'est pas endommagé avant de l'éliminer correctement.

# Mise au rebut de l'appareil

## Mise au rebut correcte de ce produit



Ce symbole sur le produit ou dans son emballage indique que ce produit ne peut être considéré comme déchets domestique. Portez l'appareil auprès d'un centre de recyclage agréé, spécialisé dans les appareils électroménagers. En vous assurant que ce produit est éliminé correctement, vous contribuerez à prévenir les conséquences potentielles négatives sur l'environnement et la santé humaine, qui pourraient être causées par une manipulation inappropriée des déchets de ce produit. Pour des informations plus détaillées sur le recyclage de ce produit, veuillez contacter votre conseil local, votre service d'élimination des déchets ménagers ou le magasin où vous avez acheté le produit.



# Hisense

life reimagined

## **MANUALE OPERATIVO PER L'UTENTE**

Prima della messa in funzione di questo apparecchio, leggere attentamente il presente manuale e conservarlo per riferimento futuro

IT

Italiano

# Contenuti

**Grazie per aver scelto Hisense. Siamo certi che la vostra nuova cantinetta vino sarà un piacere da usare. In ogni caso, prima di usare l'elettrodomestico, ti consigliamo di leggere attentamente le istruzioni, che forniscono dettagli sull'installazione e sull'utilizzo del prodotto. Ti preghiamo di conservare il manuale per riferimento in futuro.**

Breve introduzione.....	01
Capacità delle bottiglie della cantinetta vino.....	02
Informazioni di avvertenza e sicurezza.....	03
Installazione del nuovo apparecchio.....	17
Descrizione dell'apparecchio.....	19
Controlli del display.....	20
Collegamento della cantinetta al Wi-Fi.....	24
Utilizzo dell'apparecchio.....	26
Pulizia e manutenzione.....	31
Risoluzione dei problemi.....	33
Smaltimento dell'apparecchio.....	35

# Breve introduzione

Grazie per aver scelto Hisense. Ci auguriamo che il suo nuovo apparecchio sia piacevole da usare. Prima di utilizzare l'apparecchio, le raccomandiamo di leggere attentamente queste istruzioni, che forniscono dettagli sull'uso e sulle funzioni.

Assicuratevi che tutte le persone che utilizzano questo apparecchio abbiano familiarità con il suo funzionamento e le sue caratteristiche di sicurezza. È importante installare correttamente l'apparecchio e prestare attenzione alle istruzioni di sicurezza.

Si raccomanda di conservare questo manuale d'uso con l'apparecchio per riferimento futuro e per eventuali utenti futuri.

Questo elettrodomestico deve essere utilizzato in applicazioni domestiche e simili come:

- Zone cucina in negozi, uffici e altri ambienti di lavoro;
- Suite in hotel, motel e altri tipi di ambienti residenziali;
- Ambienti di bed and breakfast.
- Ristoranti e simili attività di vendita non al dettaglio. Se ritenete che l'apparecchio non funzioni correttamente, controllate la pagina di risoluzione dei problemi per ricevere assistenza. Se avete ancora dei dubbi, contattate il servizio clienti Hisense per assistenza o per organizzare una chiamata da parte di un tecnico autorizzato.

# Capacità delle bottiglie della cantinetta vino



Questa tabella è fornita come guida generale alle dimensioni delle bottiglie. La collezione di ognuno è diversa e sul mercato ci sono molte forme e dimensioni diverse di bottiglie. La capacità delle bottiglie indicata per le cantinette è riferita alle bottiglie standard Bordeaux da 750ml (comprese le bottiglie di champagne e di spumante).



### Sicurezza generale e uso quotidiano

L'apparecchio è destinato ad essere utilizzato esclusivamente per la conservazione del vino, come spiegato in questo libretto di istruzioni.

#### **AVVERTENZA**

L'avviso AVVERTENZA indica una situazione potenzialmente pericolosa. Se non viene evitato, si possono verificare lesioni gravi o morte.

#### **PERICOLO**

L'avviso PERICOLO indica una situazione di pericolo imminente. Se non viene evitato, si possono verificare lesioni gravi o morte.

#### **ATTENZIONE**

L'avviso ATTENZIONE indica una situazione potenzialmente pericolosa. Se non viene evitata, si possono verificare lesioni lievi o moderate.

## Sicurezza generale e uso quotidiano

### **AVVERTENZA**

- Quest'apparecchio non deve essere utilizzato da persone (bambini inclusi) con capacità fisiche, sensoriali o mentali ridotte, o in mancanza di esperienza e conoscenza, a meno che non siano controllati o istruiti all'uso dell'apparecchio in modo sicuro e comprendano i rischi derivanti. I bambini dovrebbero essere supervisionati per assicurarsi che non giochino con l'apparecchio.
- È pericoloso alterare le specifiche o modificare il prodotto in alcun modo.
- Prima di effettuare qualsiasi operazione di pulizia o manutenzione, assicurarsi di spegnere e scollegare l'apparecchio.
- Questo apparecchio è pesante. Si deve prestare attenzione durante lo spostamento.
- Prestare la massima attenzione nel maneggiare l'apparecchio per non danneggiare l'unità di raffreddamento con conseguenti possibili perdite di liquido.



## Sicurezza generale e uso quotidiano

### AVVERTENZA

- L'apparecchio non deve essere posizionato vicino a radiatori o cucine a gas.
- Evitare l'esposizione prolungata dell'apparecchio alla luce diretta del sole.
- Deve essere garantita un'adeguata ventilazione intorno all'apparecchio e si deve evitare qualsiasi danno al circuito del refrigerante.
- Non usare altri apparecchi elettrici all'interno dell'apparecchio.
- Non conservare sostanze esplosive, come bombolette spray con propellente infiammabile, in quest'apparecchio.
- Tenere candele accese, lampade e altri oggetti con fiamme lontano dall'apparecchio, in modo che non diano fuoco all'apparecchio.
- Non usare prolunghe o adattatori senza messa a terra (due poli);



## Sicurezza generale e uso quotidiano

### **AVVERTENZA**

- Se il cavo è danneggiato, deve essere sostituito dal produttore, dal suo agente di assistenza o da una persona qualificata simile, al fine di evitare pericoli.
- Non conservare sostanze esplosive, come bombolette spray con propellente infiammabile, in quest'apparecchio.

### **AVVERTENZA**

Mantenere le aperture per la ventilazione libere da ostruzioni, sia dell'intera struttura sia dei componenti integrati.

### **AVVERTENZA**

Non utilizzare dispositivi meccanici o altri mezzi per accelerare il processo di sbrinamento, diversi da quelli consigliati dal produttore.

### **AVVERTENZA**

Non danneggiare il circuito del refrigerante.





### Sicurezza generale e uso quotidiano

#### **AVVERTENZA**

Non utilizzare apparecchi elettrici all'interno dell'apparecchio, a meno che non siano del tipo raccomandato dal produttore.

#### **AVVERTENZA**

Rischio di intrappolamento del bambino. Prima di gettare via il tuo vecchio frigorifero o freezer:

- Smonta le porte.
- Lascia i ripiani al loro posto così che i bambini non possano facilmente entrare dentro.

#### **AVVERTENZA**

Quando si posiziona l'apparecchio, assicurarsi che il cavo di alimentazione non sia intrappolato o danneggiato.

#### **AVVERTENZA**

Non individuare più prese portatili o alimentatori portatili sul retro dell'apparecchio.



### Sicurezza generale e uso quotidiano

#### **AVVERTENZA**

Questo apparecchio può essere utilizzato da bambini di età superiore agli 8 anni e persone con ridotte capacità fisiche, sensoriali o mentali o mancanza di esperienza e conoscenza, qualora siano controllati o istruiti all'uso dell'apparecchio in modo sicuro e comprendano i rischi derivanti. I bambini non devono giocare con l'apparecchio. La pulizia e la manutenzione da parte dell'utente non devono essere effettuate da bambini non sorvegliati.

#### **AVVERTENZA**

I bambini di età compresa tra 3 e 8 anni sono autorizzati a caricare e scaricare apparecchi di refrigerazione.

# Informazioni di avvertenza e sicurezza

## **Assistenza/Riparazione**

- Qualsiasi intervento elettrico necessario per installare questo apparecchio deve essere eseguito da un elettricista qualificato o da una persona competente. Questo prodotto dovrebbe essere revisionato presso un centro di assistenza autorizzato, e dovrebbero essere usati solo pezzi di ricambio originali.
- Non tentare in nessun caso di riparare l'apparecchio da soli. Le riparazioni effettuate da persone inesperte possono causare lesioni o malfunzionamenti più gravi. Fate riferimento al vostro centro di assistenza locale, e richiedete sempre parti di ricambio originali Hisense.
- Questo apparecchio contiene idrocarburi nella sua unità di raffreddamento; la manutenzione e la ricarica devono quindi essere effettuate solo da tecnici autorizzati.

## **Nota di Manutenzione**

Questo apparecchio utilizza un refrigerante a base di idrocarburi di tipo R600a. La manutenzione di questo apparecchio è pericolosa per chiunque non sia un addetto all'assistenza autorizzato.

# Informazioni di avvertenza e sicurezza

## Uso

- La cantinetta è stata progettata per essere utilizzata esclusivamente per la conservazione del vino potabile.
- Si ottengono le migliori prestazioni con la seguente temperatura ambiente:

Intervallo di temperatura ambiente

da +10°C(50°F) a + 43°C(109°F)

La classe del tuo dispositivo appare sulla sua targhetta.

Nota: Se la temperatura ambiente è superiore o inferiore a quella sopra elencata, il consumo di energia sarà influenzato di conseguenza.

- Non conservare gas o liquidi infiammabili all'interno dell'apparecchio, esiste il rischio di esplosione.
- Non mettere il vino direttamente contro la parete posteriore dello scomparto.
- Le raccomandazioni di conservazione del produttore degli apparecchi devono essere rigorosamente rispettate. Fare riferimento alla sezione Utilizzo dell'apparecchio.

## Informazioni di avvertenza e sicurezza

- Il rivestimento interno dell'apparecchio ha canali attraverso i quali passa il refrigerante. Se i canali vengono forati, l'apparecchio potrebbe danneggiarsi in modo irreparabile.

NON USARE STRUMENTI AFFILATI per raschiare la brina o il ghiaccio. La brina può essere rimossa usando un raschietto. In nessun caso il ghiaccio solido deve essere rimosso a forza dal rivestimento. Il ghiaccio solido deve essere lasciato scongelare sbrinando l'apparecchio.

### **Installazione**

Importante: Per il collegamento elettrico seguire attentamente le istruzioni riportate negli specifici paragrafi.

- Disimballare l'apparecchio e controllare se è danneggiato.

Non collegare l'apparecchio se è danneggiato. Segnalare immediatamente eventuali danni al punto vendita. In questo caso conservare tutto il materiale d'imballaggio.

- Durante il normale funzionamento, il compressore e/o il condensatore sul retro dell'apparecchio si scaldano considerevolmente. Per motivi di sicurezza, bisogna garantire una ventilazione minima come indicato nelle istruzioni.

## Informazioni di avvertenza e sicurezza

- Banda(e) di frequenza di trasmissione e potenza di trasmissione massima consentita nella(e) banda(e) di frequenza operativa(e): 2400-2483,5MHz, inferiore o uguale a 20dbm.
- Questo apparecchio deve essere installato e utilizzato a una distanza minima di 20cm tra il radiatore e il tuo corpo.

### **Attenzione**

Mantenere le aperture di ventilazione libere da ostruzioni.

- È necessario prestare attenzione per garantire che l'apparecchio non poggi sul cavo di alimentazione elettrica. Importante: se il cavo di alimentazione è danneggiato, deve essere sostituito con un cavo o un gruppo speciale disponibile presso il produttore o il suo agente di servizio.
- Non usare prolunghe o adattatori senza messa a terra (due poli).
- Se l'apparecchio viene trasportato orizzontalmente, è possibile che l'olio contenuto nel compressore scorra nel circuito del refrigerante. Si consiglia di attendere almeno due ore prima di collegare l'apparecchio affinché il liquido fluisca nuovamente nel compressore.

## Informazioni di avvertenza e sicurezza

- Ci sono componenti di funzionamento in questo prodotto che si riscaldano. Accertarsi sempre che vi sia un'adeguata ventilazione in quanto una mancata osservanza di tale procedura comporterà il guasto dei componenti e possibili perdite. Consultare le istruzioni d'installazione.
- I componenti che si riscaldano non devono essere esposti. Se possibile, la parte posteriore del prodotto dovrebbe essere vicino al muro.

### **Per evitare la contaminazione del cibo, si prega di rispettare le seguenti istruzioni:**

- L'apertura della porta per lunghi periodi può causare un notevole aumento della temperatura negli scomparti dell'apparecchio.
- Pulire regolarmente le superfici che possono venire a contatto con cibo e sistemi di drenaggio accessibili.
- Se il frigorifero viene lasciato vuoto per lunghi periodi, spegnere, scongelare, pulire, asciugare e lasciare lo sportello aperto per evitare lo sviluppo di muffa all'interno dell'apparecchio.

# Informazioni di avvertenza e sicurezza

## Collegamento Elettrico

1. L'apparecchio richiede un'alimentazione monofase 220V~240V/50Hz. Ha un cavo di alimentazione dotato di una spina di messa a terra a 2 poli che riduce al minimo la possibilità di scosse elettriche. Questo elettrodomestico deve essere poggiato al suolo. Non rimuovere il polo di messa a terra o modificare la spina di alimentazione.
2. Non modificare la spina di alimentazione. La spina di alimentazione deve essere accessibile quando l'apparecchio è installato.
3. L'apparecchio non deve essere spento con un interruttore o un altro dispositivo.
4. Assicurarci che la spina non sia schiacciata o danneggiata. Altrimenti, potrebbe verificarsi un cortocircuito, una scossa elettrica o un surriscaldamento e persino un incendio.
5. Non inserire la spina se la presa è allentata, c'è il rischio di scosse elettriche o incendi.
6. Spegnerne l'apparecchio e scollegarlo dalla rete elettrica prima di pulirlo o spostarlo.
7. Non staccare mai la spina tirando il cavo elettrico. Afferrare sempre saldamente la spina e tirarla fuori dalla presa per evitare di danneggiare il cavo di alimentazione.



## Informazioni di avvertenza e sicurezza

8. Non mettere in funzione l'apparecchio senza la copertura dell'illuminazione interna.

9. Qualsiasi componente elettrico deve essere sostituito o riparato da un elettricista qualificato o da un tecnico di assistenza autorizzato Hisense. Si devono usare solo parti di ricambio originali.

10. Per evitare lesioni agli occhi, non guardare direttamente la luce LED situata nel vano frigorifero. Se non funziona correttamente, consultare un elettricista qualificato e abilitato o sostituirla secondo il capitolo "Pulizia e manutenzione".

### **Protezione dell'ambiente**

Questo apparecchio non contiene gas che potrebbero danneggiare lo strato di ozono, né nel suo circuito refrigerante né nei materiali isolanti. L'apparecchio non deve essere smaltito insieme ai rifiuti urbani. La schiuma isolante contiene gas infiammabili. L'apparecchio deve essere smaltito secondo le norme vigenti del governo locale. Evitare di danneggiare l'unità di raffreddamento, specialmente nella parte posteriore vicino allo scambiatore di calore. I materiali utilizzati su questo apparecchio contrassegnati dal simbolo sono riciclabili.

# Informazioni di avvertenza e sicurezza

## Pulizia degli interni

Prima di utilizzare l'apparecchio per la prima volta, lavare l'interno e tutte gli accessori interni con acqua tiepida e sapone neutro per eliminare il caratteristico odore di un nuovo prodotto, quindi asciugare naturalmente con cura.

**Nota: Non usare detersivi o polveri abrasive che procurano danni alle finiture.**

## Refrigerante

Il refrigerante isobutano (R600a) è contenuto nel circuito del refrigerante dell'apparecchio. Durante il trasporto e l'installazione dell'apparecchio, assicurarsi che nessuno dei componenti del circuito di refrigerazione sia danneggiato.



**Avvertenza**



**Rischio di incendio/materiali infiammabili**

Il simbolo è un'avvertenza e indica che il gas refrigerante e isolante è infiammabile.

# Installazione del nuovo apparecchio

Prima di utilizzare l'apparecchio per la prima volta, è necessario conoscere i seguenti suggerimenti.

## Ventilazione dell'apparecchio

Per migliorare l'efficienza del sistema di raffreddamento e risparmiare energia, è necessario mantenere una buona ventilazione intorno all'apparecchio per favorire la dispersione del calore. Per questo motivo, è necessario disporre di uno spazio libero sufficiente intorno al prodotto.

### **Suggerimento:**

È consigliabile che ci siano almeno 35mm di spazio dal retro al muro, almeno 35mm dalla sua parte superiore, almeno 35mm dal suo lato al muro. Come mostrato nei seguenti schemi.

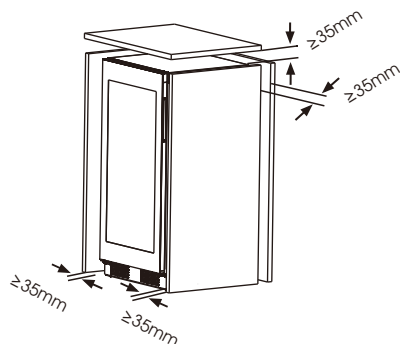
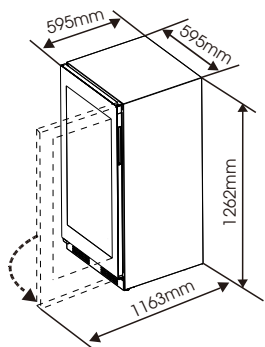

Posizionare l'apparecchio in un luogo asciutto per evitare un'elevata umidità.

Se il prodotto è installato con una maniglia esterna, può essere montato su un mobile o su un banco simile e deve essere fissato per evitare di cadere. L'ingombro effettivo del mobile è il seguente:

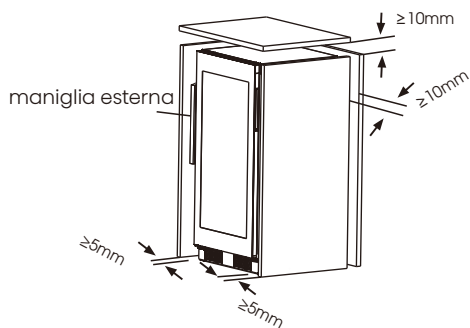

# Installazione del nuovo apparecchio

## Nota

- Evitare di posizionare l'apparecchio in zone umide. Troppa umidità nell'aria causerà la rapida formazione di brina sull'evaporatore.
- Non esporlo direttamente alla luce solare, pioggia o ghiaccio. Posizionare il prodotto lontano da fonti di calore come stufe, fuochi o riscaldatori.

## Livellamento dell'Apparecchio

Il dispositivo dovrebbe essere a livello per eliminare vibrazioni. Si consiglia di livellare l'apparecchio seguendo i seguenti passi.

1. Mettere il frigorifero nel posto giusto.
2. Ruotare la gamba del mobile (con le dita o con un cacciavite adatto) finché non tocca il pavimento.
3. Inclinare il piano all'indietro per circa 10-15mm o 1° ruotando i piedini regolabili. Questo permetterà alle porte di richiudersi da sole, garantendo una chiusura costante.

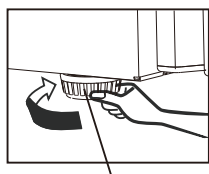

Gamba del mobile



Gamba del mobile

## Collegamento Elettrico

Attenzione! Qualsiasi lavoro elettrico necessario per installare questo apparecchio deve essere eseguito da una persona qualificata o da un tecnico di assistenza autorizzato.



### Avvertenza

Questo elettrodomestico deve essere poggiato al suolo. Il produttore declina ogni responsabilità se queste misure di sicurezza non dovessero essere osservate.

# Descrizione dell'apparecchio

## Descrizione dell'apparecchio dotato di ripiani in legno

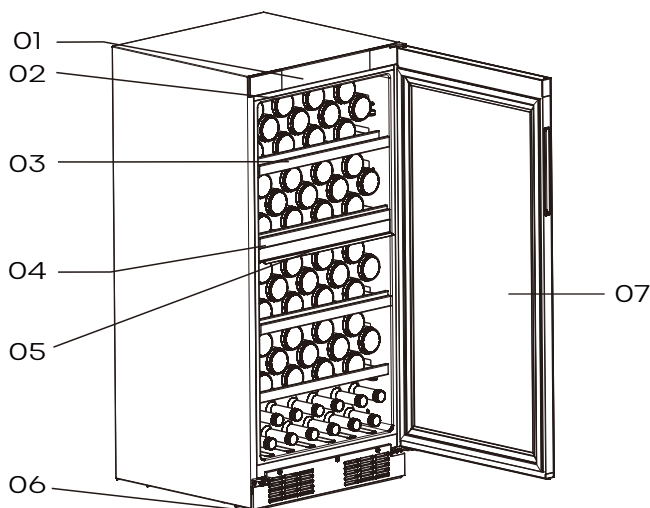

1 Pannello di controllo

2 Luce LED

3 Ripiani

4 Piastra di separazione

5 Luce LED

6 Gamba del mobile

7 Sportello



### Nota

- L'apparecchio può conservare 108 bottiglie di vino contemporaneamente, si prega di posizionare le bottiglie di vino come mostrato sopra.
- Le capacità delle bottiglie menzionate in questo manuale si basano su bottiglie standard BORDEAUX da 750ml e su scaffali standard.

# Controlli del display

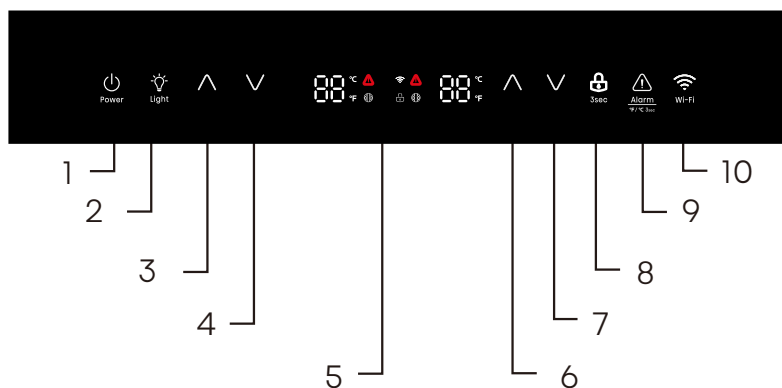

1. Tasto Standby
2. Chiave luminosa
3. PARTE SUPERIORE: Tasto di controllo della temperatura - Su
4. PARTE SUPERIORE: Tasto di regolazione della temperatura - Giù
5. Indicatore di temperatura

6. INFERIORE: Tasto di controllo della temperatura - Su
7. INFERIORE: Tasto di regolazione della temperatura - Giù
8. Chiave di blocco e sblocco
9. Tasto di disattivazione dell'allarme
10. Tasto Wi-Fi

## Sbloccare

Tutti i tasti sono bloccati se l'icona "🔒" è illuminata; toccare il tasto "🔒" per circa 3 secondi per sbloccarli. Se non si tocca alcun tasto, il sistema si blocca dopo 20 secondi.

## Display

Il pannello di controllo, mostrato sopra, si trova nella parte superiore dell'apparecchio per la conservazione del vino.

- Ogni volta che l'apparecchio si accende, il pannello del display si illumina per 3 secondi e poi passa allo stato di visualizzazione normale.
- Il display attiva lo screen saver quando la porta rimane chiusa per 60 secondi con il display acceso.
- L'apertura della porta fa uscire dallo screen saver.

# Controlli del display

- Ogni pressione valida del tasto emette un breve suono.
- L'impostazione della temperatura corrispondente viene visualizzata sul display; l'impostazione diventa effettiva e viene memorizzata dopo 10 secondi di funzionamento senza toccare il tasto.

## Modalità Standby

Quando si prevede di non utilizzare questo apparecchio per un periodo di tempo, è possibile risparmiare energia entrando nello stato di standby.

- Per entrare in modalità standby, tenere premuto il tasto standby per più di 3 secondi nello stato di sblocco. Il cicalino suonerà e il pannello del display mostrerà "--".
- Per uscire dalla modalità standby, tenere premuto il tasto standby per più di 3 secondi nello stato di sblocco. Il cicalino suonerà.

**NOTA:** In modalità standby, il raffreddamento si fermerà. Se non si utilizza l'apparecchio per un lungo periodo, togliere il vino e scollegare l'unità.

## Chiave luminosa



- Quando la porta è aperta, l'illuminazione si accende automaticamente. Quando la porta è chiusa, lo spegnimento dell'illuminazione è ritardato di 30 secondi.
  - Dopo l'apertura della porta, l'illuminazione può essere accesa o spenta toccando il tasto col simbolo della luce.
  - È possibile regolare la luminosità dell'illuminazione. Sfiocare il tasto della luce per circa 3 secondi per accedere alla modalità di regolazione della luminosità della luce, con 2 segnali acustici. Toccare il tasto luce per regolare la luminosità dell'illuminazione secondo il ciclo alto, medio e basso. Sfiocare il tasto luce per circa 3 secondi, o dopo 10 secondi di funzionamento senza chiave, o sfiorando qualsiasi tasto tranne quello luce, si esce dalla modalità di regolazione della luminosità.
- NOTA:** Quando la porta rimane aperta, la luce si spegne automaticamente dopo un massimo di 10 minuti di illuminazione.

# Controlli del display

## Cambio della misurazione della temperatura

È possibile cambiare l'impostazione del display della temperatura da gradi Celsius a gradi Fahrenheit toccando il tasto "  " per 3 secondi e viceversa.



## Regolazione della temperatura

È possibile impostare la temperatura desiderata toccando il tasto "  " o "  ". La temperatura aumenta di 1°C o 1°F ogni volta che si tocca il tasto SU e diminuisce di 1°C o 1°F ogni volta che si tocca il tasto GIÙ.



## Nota:

- L'apparecchio non funziona correttamente se la temperatura impostata è superiore alla temperatura ambiente.
- L'intervallo di temperatura va da 5°C (41°F) a 20°C (68°F).  
Quando si imposta una temperatura, si imposta una temperatura media per l'intera cantinetta. Ci può essere una variazione da 2°C (3,6°F) a 3°C (5,4°F) tra i ripiani superiore e inferiore dell'apparecchio.

## Modalità Sabbath

In stato di sblocco, toccare e tenere premuto il tasto "  " sul lato destro del pannello di controllo e il tasto "  " per più di 3 secondi per entrare in modalità Sabbath; il pannello di controllo è spento, il tasto non risponde, il cicalino non risponde, finché non si spegne automaticamente per 80 ore o non si preme nuovamente a lungo la combinazione di tasti.

## Allarme scadenza filtro

Quando il filtro oltrepassa la durata impostata, l'icona "  " è accesa in modo fisso. Premere a lungo il tasto "  " sul lato destro del pannello di controllo e il tasto "  " per 3 secondi per resettare il tempo del filtro. Dopo il reset, l'icona del filtro sarà spenta. Il tempo di allarme è di sei mesi e può essere impostato tramite l'app ConnectLife.

## Allarme di Sovratemperatura

Per evitare il problema della temperatura che potrebbe influenzare la qualità del vino, l'apparecchio ha una funzione di allarme di sovratemperatura. Quando si verifica un allarme di sovratemperatura,



# Controlli del display

annullare l'allarme premendo il tasto Annulla allarme e togliere il vino, e contattare il servizio clienti.

## **NOTA:**

Nello stato di allarme di sovratemperatura, premere il tasto Cancel Alarm per uscire dall'allarme di sovratemperatura, il segnale acustico si fermerà, una volta che l'apparecchio si raffredda alla temperatura richiesta.

## **Allarme della Porta**

L'allarme porta suonerà quando la porta del frigorifero rimane aperta per più di 1 minuti. In caso di allarme porta, il cicalino suonerà 3 volte al minuto e si fermerà automaticamente 9 minuti dopo. La chiusura della porta annullerà anche l'allarme porta. Per risparmiare energia, non tenere lo sportello aperto per molto tempo quando si utilizza il refrigeratore per vini.



### **Avvertenza**

Se la luce LED è rotta, per favore **NON CAMBIATELA DA SOLI!** Cambiare la luce da soli può causare lesioni o gravi malfunzionamenti. Deve essere sostituita da un tecnico di servizio qualificato per evitare un rischio. Contatta il tuo Centro di Servizio locale per supporto. Prima di cambiare l'illuminazione a LED, spegnere l'apparecchio e scollegarlo, oppure staccare il fusibile o l'interruttore automatico.

# Collegamento della cantinetta al Wi-Fi

## App ConnectLife

ConnectLife è un'applicazione per la casa intelligente che consente di comunicare con gli elettrodomestici intelligenti utilizzando uno smartphone o un tablet.

## Installazione

1. Aprire l'App Store di Apple (iOS) o il Play Store di Google (Android) sul proprio smartphone.

2. Cercare l'app "ConnectLife". Verrà visualizzata un'app con la seguente icona:



3. Scaricare e installare l'app ConnectLife fornita da ConnectLife, LLC.

In alternativa, è possibile scansionare il seguente codice QR con il proprio smartphone o tablet per trovare l'app ConnectLife:



## Nota

- La distanza tra l'apparecchio e il router Wi-Fi può influire sulle prestazioni. Se sono troppo distanti, l'accoppiamento dell'apparecchio potrebbe fallire o richiedere più tempo.
- L'apparecchio supporta solo reti Wi-Fi a 2,4GHz. L'SSID della rete Wi-Fi deve essere visibile.
- L'ambiente wireless circostante (altri dispositivi connessi) può influire sulle prestazioni della rete.
- La connessione Wi-Fi dell'apparecchio può subire interruzioni a causa di fattori esterni, come l'ambiente della rete domestica o il provider di servizi Internet.

## Collegamento della Cantinetta

Dopo aver installato l'app ConnectLife, accedere o creare un account e seguire i seguenti passaggi:

1. Accertarsi che l'apparecchio sia acceso e che il pannello di controllo sia attivo. Saprete che è pronto quando le spie che indicano la temperatura sono accese.



# Collegamento della cantinetta al Wi-Fi

2. Mettete la cantinetta in modalità di accoppiamento tenendo premuto il tasto Wi-Fi per 3 secondi. Si sentirà un segnale acustico e si vedrà lampeggiare la spia Wi-Fi dopo che sarà rimasta accesa per alcuni secondi.

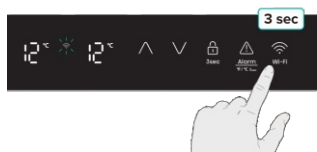

3. Assicurarsi che il Bluetooth sia attivato sul telefono e aprire l'applicazione ConnectLife. Cercare il pop-up che indica che è stato trovato un nuovo apparecchio. Toccare il pulsante sul pop-up e seguire le istruzioni per procedere.

4. Se il pop-up non appare, toccare il pulsante "Add appliance" o "+" nell'app.

5. Individuare "Wine Climate Cabinet" nell'elenco dei dispositivi e selezionarlo.

6. Seguire le istruzioni dell'app per collegare la Cantinetta. Una volta completata la configurazione, il Wine Cooler apparirà sulla schermata iniziale.

## Nota

•L'apparecchio rimarrà in modalità di accoppiamento per un massimo di 5 minuti.

- Per ripristinare le impostazioni di rete, tenere premuto il tasto Wi-Fi per 6 secondi. Una volta resettato l'apparecchio, si sentiranno due bip.
- Dopo il reset, l'apparecchio passa automaticamente in modalità di accoppiamento.
- La luce fissa del Wi-Fi indica che l'apparecchio è collegato correttamente alla rete domestica.

# Utilizzo dell'apparecchio

Questa sezione illustra come utilizzare le funzioni più utili. Si raccomanda di leggerla attentamente prima di utilizzare l'apparecchio.

## Posizionamento delle Bottiglie

L'apparecchio è dotato di 4 ripiani con 8 slot ciascuno. Le bottiglie devono essere collocate sui ripiani come mostrato qui sotto.

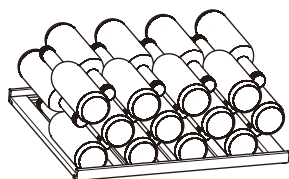

È inoltre possibile collocare 12 bottiglie nelle sei fessure situate nella parte inferiore del refrigeratore per vini.

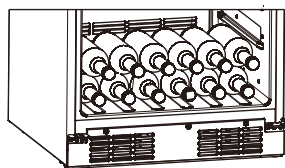

## Avvertenza

- Per evitare che le bottiglie rotolino giù e si rompano, non ci dovrebbero essere più di 12 bottiglie posizionate sul fondo della cella frigorifera come mostrato sopra.
- Il carico massimo di ogni tipo di ripiano è di 30kg.

## Suggerimenti per la Conservazione del Vino

- Conserva il vino al buio. La porta è in doppio vetro oscurato anti-UV per proteggere il vino dalla luce nel caso in cui il frigorifero si trovi in un luogo ben illuminato.
- Posare le bottiglie in modo che i tappi non si seccino.
- Evitare di accendere la luce dell'apparecchio troppo spesso o troppo a lungo. Il vino si conserva meglio al buio.
- Per evitare di agitare il vino, maneggiare le bottiglie con cura.
- Seguire le raccomandazioni e i consigli al momento dell'acquisto o riportati nella documentazione tecnica per quanto riguarda la qualità, la

# Utilizzo dell'apparecchio

durata e la temperatura ottimale di conservazione del vino. La corretta conservazione del vino dipende dalla sua età, dal tipo di uva, dalla gradazione alcolica e dal livello di fruttosio e tannino in esso contenuto. Al momento dell'acquisto, verificare se il vino è già invecchiato o se migliorerà nel tempo.

## Invertire la Porta





Il lato in cui si apre la porta può essere cambiato, dal lato destro (di serie) verso il lato sinistro, se necessario.







### Avvertenza

Quando si inverte la porta, l'apparecchio non deve essere collegato alla corrente. Assicurarsi che la spina sia rimossa dalla presa di corrente.

## Gli attrezzi necessari (Non in dotazione)

Non in dotazione	
	
Chiave 8mm	Cacciavite a lama sottile
	
Cacciavite a croce	Chiave regolabile

Le parti di cui avrete bisogno (fornite):

Fornitura	
	
Coperchio superiore sinistro	Coperchio superiore destro
1	1
	
Cerniera superiore sinistra	Chiave a brugola da 4mm
1	1

**Nota:** Se necessario è possibile porre il frigorifero sul retro per ottenere l'accesso alla base. Si dovrebbe poggiarlo su una superficie morbida, quale il materiale di imballaggio per evitare di danneggiare il piano di sostegno del frigorifero. Per invertire la porta si consiglia di effettuare le seguenti operazioni.

1. Mettere la cantinetta in posizione verticale, aprire lo sportello, usare un cacciavite a lama sottile per fare leva sul coperchio superiore destro, quindi spingere il coperchio superiore sinistro verso sinistra.

**Nota:** per evitare di graffiare la parte superiore della cantinetta, è necessario tamponare l'area in cui si fa leva con un panno.

Coperchio superiore sinistro Coperchio superiore destro

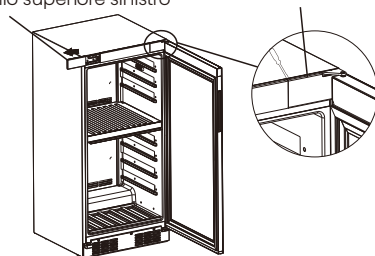

# Utilizzo dell'apparecchio

2. Con un cacciavite a croce, rimuovere le due viti sul lato sinistro. Quindi utilizzare la chiave a brugola da 4mm per rimuovere le due viti sul lato destro che tengono in posizione la cerniera superiore destra. (Si prega di sostenere la porta durante questa operazione).

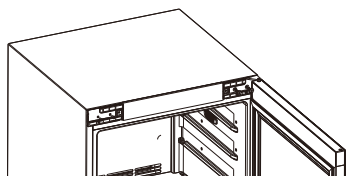

3. Spostare la porta dalla cerniera in basso sollevandola con cautela.  
Nota: Quando si rimuove la porta, fare attenzione alle rondelle tra la cerniera e la parte inferiore della porta superiore che possono rimanere attaccate alla porta. Non perdere queste rondelle.

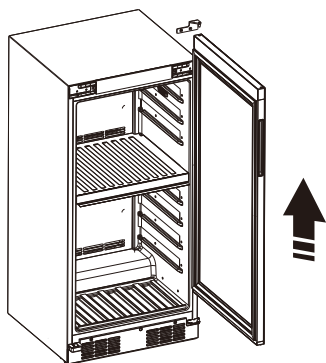

4. Appoggiate la porta in piano e con un cacciavite a croce rimuovete la vite che tiene il blocco di fine corsa nella parte inferiore della porta e riposizionate il blocco di fine corsa nella posizione di sinistra, quindi reinsertite la vite.



5. Con un cacciavite a croce rimuovere le tre viti dal deflettore d'aria, quindi rimuovere il deflettore d'aria.

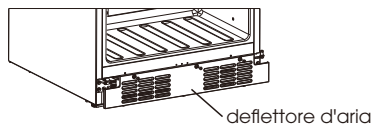

6. Trasformare la cerniera inferiore da destra a sinistra e rimuovere la staffa della porta come segue:

6.1 Svitare le viti della cerniera inferiore destra e le viti della staffa della porta inferiore sinistra.

Nota: Conservare la cerniera per l'uso futuro.

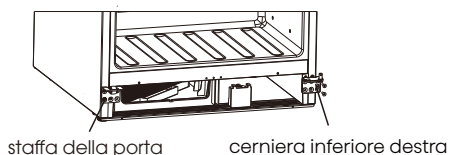

# Utilizzo dell'apparecchio

6.2 Cambiare la cerniera inferiore destra in cerniera inferiore sinistra, allentare l'asse della cerniera e installarla sul foro sinistro, avvitare l'asse.

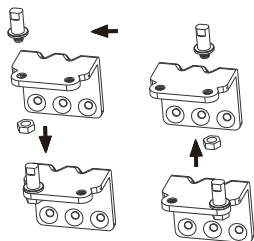

7. Fissare la cerniera inferiore a sinistra e stringere le tre viti con la chiave a brugola da 4mm, quindi fissare la staffa della porta a destra, stringendo nuovamente le tre viti.

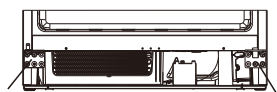

cerniera inferiore sinistra

staffa della porta

8. Reinstallare il deflettore d'aria e fissare le tre viti con un cacciavite a croce.

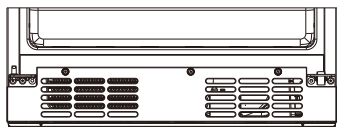

9. Fissare nuovamente le due viti di destra, quindi fissare lo sportello alla cerniera inferiore e la cerniera superiore sinistra alla parte superiore dello sportello, quindi utilizzare due viti per fissare la cerniera superiore sinistra (tenere lo sportello durante l'operazione).

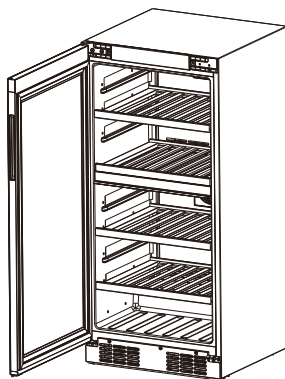

10. Fissare nuovamente il coperchio superiore sinistro e il coperchio superiore destro.

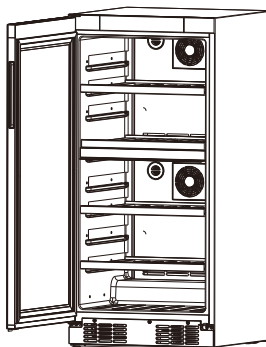

# Utilizzo dell'apparecchio

## Grafico della Temperatura di Servizio del Vino

Il refrigeratore per vini deve essere collocato in un luogo in cui la temperatura ambiente corretta sia compresa tra 17°C e 43°C. Se la temperatura ambiente è superiore o inferiore a questo intervallo, le prestazioni dell'unità potrebbero essere compromesse. Ad esempio, la collocazione dell'apparecchio in condizioni di freddo o caldo estremo può provocare oscillazioni della temperatura interna.

La temperatura della zona può avere una differenza di  $\pm 3^{\circ}\text{C}$  ( $5^{\circ}\text{F}$ ) rispetto all'impostazione, a seconda del carico e delle condizioni ambientali.

consigliata, la temperatura effettiva delle zone di temperatura superiore e inferiore sarà influenzata.



### Avvertenza

Quando si smaltisce l'apparecchio, servirsi di un sito di smaltimento autorizzato. Togliere la spina e assicurarsi che eventuali lucchetti o fermi siano rimossi, per evitare che i bambini piccoli rimangano intrappolati all'interno.

Tipi di vino	Temperatura di conservazione consigliata	Temperatura di impostazione consigliata
Vini rossi	15°C-18°C (59°F-65°F)	16°C (61°F)
Vini secchi/ bianchi	10°C-14°C (50°F-57°F)	12°C (53°F)
Vini rosati	9°C-11°C (48°F-52°F)	10°C (50°F)
Vini spumanti, Champagne	5°C-8°C (41°F-47°F)	8°C (46°F)

**Nota:** A basse temperature ambientali, se l'utente conserva due tipi di vino diversi e non utilizza il prodotto alla temperatura



# Pulizia e manutenzione

Per motivi igienici, l'apparecchio (compresi gli accessori esterni e interni) deve essere pulito regolarmente.



## Avvertenza

Prima della pulizia, l'apparecchio deve essere spento e scollegato. Pericolo di scossa elettrica!

## Pulizia Esterna

Per mantenere un buon aspetto del vostro apparecchio, è necessario pulirlo regolarmente.

- Spruzzare l'acqua sul panno invece di farlo direttamente sulla superficie dell'apparecchio. Questo aiuta ad assicurare una distribuzione uniforme di umidità sulla superficie.
- Pulire la porta con un detergente delicato e poi asciugarla con un panno morbido.

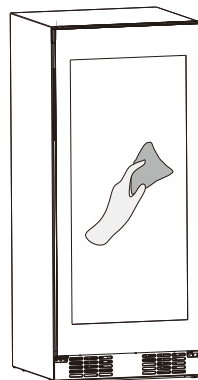

## ATTENZIONE

- Non usare oggetti taglienti, che potrebbero graffiare la superficie.
- Non usare diluente, detersivo per auto, Clorox, oli, detersivi abrasivi o solventi organici come il benzene per la pulizia. Essi possono danneggiare la superficie dell'apparecchio e possono causare incendi.

# Pulizia e manutenzione

## Pulizia del refrigeratore per vini

Per pulire il refrigeratore per vini, attenersi alla seguente procedura: Scollegare l'apparecchio e rimuovere le bottiglie.

- Lavare l'interno con una soluzione di acqua calda e soda di sostegno. La soluzione deve essere di circa 2 cucchiari di bicarbonato di sodio per 4 bicchieri d'acqua.
- Lavare i ripiani con una soluzione di detergente delicato.
- Potrebbe anche essere necessario pulire periodicamente la parte inferiore dell'area di conservazione, poiché il frigorifero per vini è progettato per trattenere l'umidità e la condensa potrebbe accumularsi lì.

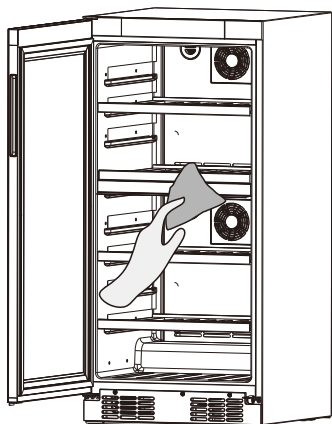

## Sostituzione del filtro

Il modo in cui i vini continuano a invecchiare dipende dalle condizioni ambientali.

La qualità dell'aria è quindi decisiva per la conservazione del vino.

Si consiglia di sostituire il filtro quando l'icona "Ⓟ" è accesa. I filtri possono essere acquistati presso il proprio rivenditore.

Per sostituire il filtro, procedere come segue: Ruotare il filtro di 90 gradi in senso antiorario, quindi estrarre il filtro verso l'esterno e installare il nuovo filtro.

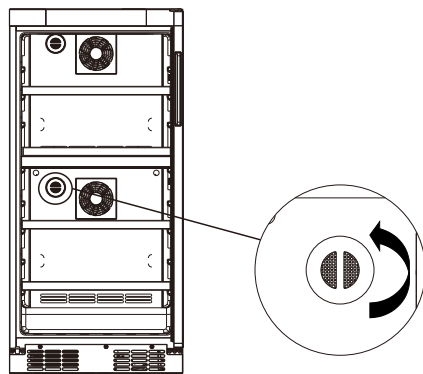

# Risoluzione dei problemi

Se si verifica un problema con l'apparecchio o si presume che quest'ultimo non funzioni correttamente, è possibile effettuare alcuni controlli semplici prima di chiamare l'assistenza, di seguito elencati.



## Avvertenza

Non tentare di riparare l'apparecchio da soli. Se il problema persiste dopo aver effettuato i controlli menzionati di seguito, contattare un elettricista qualificato, un tecnico dell'assistenza autorizzato o il negozio dove è stato acquistato il prodotto.

<b>Problema</b>	<b>Possibile causa e soluzione</b>
Il vino è troppo caldo.	1. La temperatura non è stata regolata adeguatamente. 2. La porta è rimasta aperta per un lungo periodo. 3. L'apparecchio è in prossimità di una fonte di calore.
	1. Consultare la sezione "Controlli del display". 2. Aprire la porta soltanto quando è necessario. 3. Consultare la sezione "Installazione del nuovo apparecchio".
Elevato accumulo di brina, eventualmente anche nella guarnizione.	La guarnizione dello sportello non è a tenuta d'aria (eventualmente dopo la sostituzione delle cerniere).
	Riscaldare con cautela le sezioni della guarnizione della porta che perdono con un asciugacapelli (non più caldo di circa 50°C). Allo stesso tempo, modellare a mano la guarnizione della porta riscaldata per un corretto adattamento.
Gocce d'acqua sul pavimento.	Il tubo di scarico è bloccato.
	Fare riferimento alla sezione "Pulizia e manutenzione".

# Risoluzione dei problemi

<b>Problema</b>	<b>Possibile causa e soluzione</b>
Rumori insoliti.	<ol style="list-style-type: none"><li>1. L'apparecchio non è a livello.</li><li>2. L'apparecchio è a contatto con la parete o altri oggetti.</li><li>3. Un componente, ad esempio un tubo, sul retro dell'apparecchio sta toccando un altro componente dell'apparecchio o la parete.</li></ol>
	<ol style="list-style-type: none"><li>1. Regolare i piedini.</li><li>2. Spostare leggermente l'apparecchio.</li><li>3. Se necessario, flettere il componente con cautela.</li></ol>
Il compressore non si avvia immediatamente dopo aver cambiato l'impostazione della temperatura.	<ol style="list-style-type: none"><li>1. Ciò è normale, non si è verificato alcun errore.</li><li>2. La temperatura impostata è più alta della temperatura ambiente.</li></ol>
	<ol style="list-style-type: none"><li>1. Il compressore parte dopo un determinato periodo.</li><li>2. Impostare la temperatura più bassa della temperatura ambiente come si desidera.</li></ol>
Impossibile collegare l'apparecchio alla rete Wi-Fi	<ol style="list-style-type: none"><li>1. La password della rete Wi-Fi domestica è stata inserita in modo errato.</li><li>2. La frequenza del router Wi-Fi domestico non è di 2,4 GHz.</li><li>3. Il router e l'apparecchio sono distanti tra loro e questo causa una rete scadente.</li></ol>
	<ol style="list-style-type: none"><li>1. Assicurarsi che la password sia corretta e ricollegarsi.</li><li>2. L'apparecchio supporta solo la frequenza radio di 2,4GHz. Impostare un SSID Wi-Fi 2,4GHz dedicato e collegarvi l'apparecchio.</li><li>3. Considerate la possibilità di spostare il router più vicino all'apparecchio o di acquistare un estensore di portata Wi-Fi e installarlo.</li></ol>

# Smaltimento dell'apparecchio

È vietato smaltire questo apparecchio come rifiuto domestico. Si prega di controllare con le autorità locali per le procedure di smaltimento adeguate.

## Materiali di Imballaggio

I materiali di imballaggio con il simbolo di riciclaggio sono riciclabili. Smaltire l'imballaggio in un contenitore di raccolta dei rifiuti idoneo.

## Prima dello Smaltimento dell'Apparecchio

1. Estrarre il cavo di alimentazione dalla presa di corrente.
2. Tagliare il cavo di alimentazione e gettarlo via.



### Avvertenza

I frigoriferi contengono refrigerante e gas nell'isolamento. Il refrigerante e i gas devono essere smaltiti professionalmente in quanto possono causare lesioni agli occhi o combustione. Assicurarsi che la tubatura del circuito del refrigerante non sia danneggiata prima del corretto smaltimento.

# Smaltimento dell'apparecchio

	<b>Corretto smaltimento del prodotto</b>
	<p>Questo simbolo sul prodotto o nella sua confezione indica che il prodotto non deve essere trattato come rifiuto domestico. Dovrebbe piuttosto essere trasportato nel punto di raccolta appropriato per il riciclaggio di apparecchiature elettriche ed elettroniche. Provvedendo a smaltire questo prodotto in modo appropriato, si contribuisce a evitare potenziali conseguenze negative per l'ambiente e la salute umana, che potrebbero altrimenti essere causate dallo smaltimento inadeguato del prodotto. Per informazioni più dettagliate circa il riciclaggio di questo prodotto, si prega di contattare il servizio locale di raccolta dei rifiuti domestici oppure il proprio rivenditore.</p>

# Hisense

life reimagined

## **GEBRUIKERHANDLEIDING**

Alvorens dit apparaat te gaan bedienen, moet u deze gebruikershandleiding zorgvuldig doorlezen en voor toekomstig gebruik bewaren

NL

Nederlands

# Inhoud

**Bedankt dat je voor Hisense hebt gekozen. We zijn er zeker van dat u uw nieuwe wijnkoeler met plezier zal gebruiken. Voordat je het apparaat echter gaat gebruiken, raden we je aan de instructies zorgvuldig te lezen, die details bevatten over het installeren en gebruik van het product. Bewaar deze handleiding voor toekomstig gebruik.**

Korte inleiding.....	01
Capaciteit wijnkoeler flessen.....	02
Veiligheids- en waarschuwinginformatie.....	03
Installeren van uw nieuw apparaat.....	17
Beschrijving van het apparaat.....	19
Display-bedieningselementen.....	20
Uw wijnkoeler verbinden met Wi-Fi.....	24
Gebruik van het apparaat.....	26
Reinigen en onderhoud.....	31
Probleemoplossing.....	33
Afdanken van het apparaat.....	35



# Korte inleiding

Bedankt dat je voor Hisense hebt gekozen. Wij hopen dat u uw nieuwe apparaat met plezier zult gebruiken. Voordat u het apparaat in gebruik neemt, raden wij u aan deze gebruiksaanwijzing aandachtig door te lezen, waarin nadere bijzonderheden over het gebruik en de functies van het toestel worden gegeven. Zorg ervoor dat alle personen die dit apparaat gebruiken, bekend zijn met de werking en de veiligheidskenmerken. Het is belangrijk dat u het apparaat correct installeert en de veiligheidsinstructies zorgvuldig in acht neemt.

Wij raden u aan deze gebruiksaanwijzing bij het apparaat te bewaren voor toekomstige referentie en voor eventuele toekomstige gebruikers.

Dit apparaat is bedoeld voor gebruik in huishoudelijke en soortgelijke toepassingen zoals:

- Keukenruimten in winkels, kantoren en andere werkomgevingen;
- Suites in hotels, motels en andere residentiële omgevingen;
- Bed en breakfast omgevingen.
- Catering en dergelijke niet-retail toepassingen. Als u denkt dat het apparaat niet correct werkt, kijk dan op de pagina Probleemoplossing voor hulp. Als u nog steeds twijfelt, neem dan contact op met de Hisense klantenservice voor hulp of om een afspraak te maken voor een bezoek van een erkende servicetechnicus.

# Capaciteit wijnkoeler flessen



Deze tabel dient als algemene richtlijn voor de grootte van de fles. Ieders verzameling is anders en er zijn veel verschillende flesformaten en -vormen op de markt. De vermelde flesinhoud voor wijnkoelers zal voor standaard Bordeaux-flessen van 750ml (inclusief champagneflessen en flessen mousserende wijn) verminderen, waardoor u minder flessen in uw wijnkoeler kunt bewaren.



## Algemene veiligheid en dagelijks gebruik

Het apparaat is uitsluitend bestemd voor het bewaren van wijn zoals in dit instructieboekje is uitgelegd.

### **WAARSCHUWING**

De gevaar WAARSCHUWING wijst op een mogelijk gevaarlijke situatie. Ernstig letsel of de dood kunnen het gevolg zijn indien dit niet wordt vermeden.

### **GEVAAR**

De waarschuwing GEVAAR betekent een dreigende gevaarlijke situatie. Ernstig letsel of de dood kunnen het gevolg zijn indien dit niet wordt vermeden.

### **LET OP**

De gevaar LET OP wijst op een mogelijk gevaarlijke situatie. Matig of licht letsel kan zich voordoen als dit niet wordt vermeden.



## Algemene veiligheid en dagelijks gebruik

### WAARSCHUWING

- Dit apparaat is niet bedoeld voor gebruik door personen (inclusief kinderen) met verminderde lichamelijke, zintuiglijke of geestelijke vermogens, of gebrek aan ervaring en kennis, tenzij ze onder toezicht staan of geïnstrueerd werden over het gebruik van het apparaat door een persoon die verantwoordelijk is voor hun veiligheid. Kinderen moeten onder toezicht staan om ervoor te zorgen dat ze niet met het apparaat spelen.
- Het is gevaarlijk om de specificaties of dit product op een of andere manier te wijzigen.
- Voordat schoonmaak- of onderhoudswerkzaamheden worden uitgevoerd, dient u het apparaat uit te schakelen en de stekker uit het stopcontact te halen.
- Dit apparaat is zwaar. Voorzichtigheid is geboden bij het verplaatsen.
- Wees uiterst voorzichtig bij het hanteren van uw apparaat om schade aan de koeleenheid te voorkomen, met mogelijke vloeistoflekkage als gevolg.



## Algemene veiligheid en dagelijks gebruik

### WAARSCHUWING

- Het apparaat mag niet in de buurt van radiatoren of gasfornuizen worden geplaatst.
- Vermijd langdurige blootstelling van het apparaat aan direct zonlicht.
- Er moet voldoende ventilatie rond het apparaat zijn en elke beschadiging aan het koelcircuit moet worden vermeden.
- Gebruik geen andere elektrische apparaten in het apparaat.
- Geen explosieve stoffen zoals aerosol blikjes met brandbaar drijfgas in dit apparaat bewaren.
- Houd brandende kaarsen, lampen en andere voorwerpen met vlammen uit de buurt van het apparaat, zodat deze het apparaat niet in brand kunnen steken.
- Gebruik geen verlengsnoeren of niet-geaarde (tweepolige) adapters;



## Algemene veiligheid en dagelijks gebruik

### **WAARSCHUWING**

- Als het snoer beschadigd is, moet het worden vervangen door de fabrikant, diens service-agent of een soortgelijk gekwalificeerd persoon om gevaar te voorkomen.
- Geen explosieve stoffen zoals aerosol blikjes met brandbaar drijfgas in dit apparaat bewaren.

### **WAARSCHUWING**

Ventilatieopeningen in de behuizing van het apparaat of in een ingebouwde structuur vrij van obstakels houden.

### **WAARSCHUWING**

Gebruik geen mechanische apparaten of andere middelen om het ondooiproces te versnellen, andere dan die aanbevolen door de fabrikant.

### **WAARSCHUWING**

Het koelcircuit niet beschadigen.



## Algemene veiligheid en dagelijks gebruik

### **WAARSCHUWING**

Gebruik geen elektrische apparaten in het apparaat, tenzij ze van het door de fabrikant aanbevolen type zijn.

### **WAARSCHUWING**

Risico voor beknellingsgevaar voor kinderen.

Alvorens u uw oude koelkast of diepvriezer afdankt:

- De deuren verwijderen.
- Laat de schappen op hun plaats zodat kinderen er niet makkelijk in kunnen klimmen.

### **WAARSCHUWING**

Bij het positioneren van het apparaat moet u controleren of het netsnoer niet verstrikt of beschadigd is geraakt.

### **WAARSCHUWING**

Niet meerdere draagbare stopcontacten of verlengsnoeren aan de achterkant van het apparaat plaatsen.



## Algemene veiligheid en dagelijks gebruik

### **WAARSCHUWING**

Dit apparaat kan door kinderen van 8 jaar en ouder en personen met verminderde fysieke, sensorische of mentale capaciteiten of gebrek aan ervaring en kennis worden gebruikt als zij op een veilige manier geïnstrueerd zijn over het gebruik van het apparaat en de betrokken gevaren hebben begrepen.

Kinderen mogen niet met het apparaat spelen.

Reinigings- en onderhoudswerkzaamheden mag niet zonder toezicht door kinderen worden gedaan.

### **WAARSCHUWING**

Kinderen in de leeftijd van 3 tot 8 mogen in werking zijnde koelende apparaten vullen en leegmaken.



# Veiligheids- en waarschuwinginformatie

## **Service/Reparatie**

- Alle elektrische werkzaamheden die nodig zijn om dit apparaat te installeren, moeten worden uitgevoerd door een gekwalificeerde elektricien of een bevoegd persoon. Dit product moet worden onderhouden door een erkend servicecentrum, en er mogen alleen originele reserveonderdelen worden gebruikt.
- Probeer in geen geval het apparaat zelf te repareren. Reparaties door onervaren personen kunnen letsel of ernstigere storingen tot gevolg hebben. Neem contact op met uw plaatselijke servicecentrum en vraag altijd om originele Hisense-onderdelen.
- Dit apparaat bevat koolwaterstoffen in de koeleenheid; onderhoud en opladen mogen daarom alleen worden uitgevoerd door bevoegde technici.

## **Service Opmerking**

Dit apparaat maakt gebruik van een koolwaterstofkoelmiddel van het type R600a. Het is gevaarlijk voor iemand anders dan een bevoegd onderhoudspersoon om dit apparaat te onderhouden.

# Veiligheids- en waarschuwinginformatie

## Gebruik

- De wijnkast is speciaal ontworpen uitsluitend voor de opslag van drinkbare wijn.
- De beste prestaties worden verkregen bij de volgende omgevingstemperatuur:

Omgevingstemperatuurbereik

+10°C (50°F) tot + 43°C (109°F)

De klasse van uw apparaat staat vermeld op het typeplaatje.

Opmerking: Als de omgevingstemperatuur hoger of lager is dan de hierboven vermelde waarden, zal het energieverbruik dienovereenkomstig worden beïnvloed.

- Bewaar geen ontvlambare gassen en vloeistoffen in het apparaat, omdat ze kunnen ontploffen.
- Plaats de wijn niet direct tegen de achterwand van het compartiment.
- De opslaginstructies van de fabrikant van apparaten moeten streng worden nageleefd. Zie Gebruik van het apparaat.

# Veiligheids- en waarschuwinginformatie

- De binnenbekleding van het apparaat heeft kanalen waardoor het koelmiddel stroomt. Als de kanalen worden doorboord, kan het apparaat onherstelbaar beschadigd raken.

GEBRUIK GEEN SCHERPE INSTRUMENTEN om vorst of ijs af te schrapen. Vorst kan worden verwijderd door een schraper te gebruiken. In geen geval mag vast ijs van de binnenkant worden gehaald. Vast ijs moet worden ontdooid door het apparaat te ontdooien.

## **Installatie**

Belangrijk: Volg voor de elektrische aansluiting zorgvuldig de aanwijzingen die in specifieke paragrafen worden gegeven.

- Haal het apparaat uit de verpakking en controleer of het beschadigd is. Sluit het apparaat niet aan als het beschadigd is. Meld eventuele schade onmiddellijk bij de plaats van aankoop. Bewaar in dit geval al het verpakkingsmateriaal.

- Bij normaal gebruik warmen de compressor en/of de condensor aan de achterkant van het apparaat aanzienlijk op. Om veiligheidsredenen moet de ventilatie minimaal zijn zoals aangegeven in de handleiding.

## Veiligheids- en waarschuwinginformatie

- Uitzendfrequentieband(en) en maximaal toegestaan zendvermogen in de operationele frequentieband(en): 2400–2483,5MHz, minder dan of gelijk aan 20dbm.
- Dit apparaat moet worden geïnstalleerd en gebruikt met een minimumafstand van 20cm tussen de radiator en uw lichaam.

### **Let op**

Houd de ventilatieopeningen vrij van obstakels.

- Zorg ervoor dat het apparaat niet op de elektrische voedingskabel staat. Belangrijk: indien het netsnoer beschadigd is, moet het worden vervangen door een speciaal snoer of een speciale montage, verkrijgbaar bij de fabrikant of diens service-agent.
- Gebruik geen verlengsnoeren of niet-geaarde (tweepolige) adapters.
- Indien het apparaat horizontaal wordt vervoerd, is het mogelijk dat de olie van de compressor in het koelcircuit stroomt. Het is raadzaam ten minste twee uur te wachten alvorens het apparaat aan te sluiten, zodat de olie weer in de compressor kan stromen.

## Veiligheids- en waarschuwinginformatie

- Er zitten werkende onderdelen in dit product die warm worden. Zorg altijd voor voldoende ventilatie, want als u dit niet doet, zullen de onderdelen defect raken en mogelijk verloren gaan. Zie Installatie-instructies.
- Delen die warm worden, mogen niet worden blootliggen. Waar mogelijk moet de achterkant van het product dicht bij de muur staan.

### **Teneinde besmetting van voedsel te voorkomen, gaarne de volgende instructies in acht nemen:**

- Het langdurige openen van de deur kan een aanzienlijke verhoging van de temperatuur in de compartimenten van het apparaat veroorzaken.
- De oppervlakken die in contact kunnen komen met voedsel en toegankelijke afvoersystemen regelmatig reinigen.
- Indien het koelapparaat gedurende lange perioden leeg zal staan, deze uitschakelen, ontdooien, reinigen, drogen, en de deur open laten staan teneinde schimmelvorming in het apparaat te voorkomen.

# Veiligheids- en waarschuwinginformatie

## Elektrische Aansluiting

1. Het apparaat vereist een eenfasige 220V~240V/50Hz stroomvoorziening. Het heeft een netsnoer met een 2-polige geaarde stekker, waardoor de kans op elektrische schokken minimaal is. Dit apparaat moet worden geaard. Verwijder de aardingspin niet en pas de stekker niet aan.
2. Verander niets aan de stekker. De stekker moet toegankelijk zijn wanneer het apparaat geïnstalleerd is.
3. Het apparaat mag niet worden uitgeschakeld met een schakelaar of een ander apparaat.
4. Zorg ervoor dat de stekker niet geplet of beschadigd is. Anders kan dit kortsluiting, een elektrische schok of oververhitting en zelfs brand veroorzaken.
5. Steek de stekker niet in het stopcontact als deze los zit, er bestaat gevaar voor elektrische schokken of brand.
6. Schakel het apparaat uit en haal de stekker uit het stopcontact voordat u het schoonmaakt of verplaatst.
7. Haal nooit de stekker uit het stopcontact door aan het netsnoer te trekken. Pak de stekker altijd stevig vast en trek hem recht uit het stopcontact om beschadiging van het netsnoer te voorkomen.

## Veiligheids- en waarschuwinginformatie

8. Gebruik het apparaat niet zonder de afdekking over de binnenverlichting.

9. Elk elektrisch onderdeel moet worden vervangen of gerepareerd door een gekwalificeerde elektricien of een door Hisense erkende servicetechnicus. Alleen originele vervangende onderdelen mogen worden gebruikt.

10. Kijk niet rechtstreeks in het LED-lampje in het koelkastcompartiment om oogletsel te voorkomen. Indien het niet correct functioneert, raadpleeg dan een gekwalificeerde, geregistreerde elektricien of vervang het overeenkomstig het hoofdstuk "Reinigen en onderhoud".

### **Bescherming van het milieu**

Dit apparaat bevat geen gasen die de ozonlaag kunnen aantasten, noch in het koelcircuit, noch in de isolatiematerialen. Het apparaat mag niet samen met het huisvuil worden weggegooid. Het isolatieschuim bevat ontvlambare gasen. Het apparaat moet worden afgevoerd volgens de geldende voorschriften van uw plaatselijke overheid. Voorkom beschadiging van het koelgedeelte, vooral aan de achterkant bij de warmtewisselaar. De in dit apparaat gebruikte materialen die gemarkeerd zijn met het symbool zijn recycleerbaar.

# Veiligheids- en waarschuwinginformatie

## Schoonmaken van het interieur

Voordat u het apparaat voor de eerste keer gebruikt, moet u het interieur en alle interne accessoires wassen met lauw water en wat neutrale zeep om de typische geur van een gloednieuw product te verwijderen, en vervolgens op een natuurlijke manier en grondig laten drogen.

**Opmerking:** Gebruik geen schoonmaakmiddelen of schurende poeders, omdat deze de afwerking beschadigen.

## Koelmiddel

Het koelmiddel isobutaan (R600a) bevindt zich in het koelcircuit van het apparaat. Tijdens transport en installatie van het apparaat, moet u ervoor zorgen dat geen van de componenten van het koelcircuit beschadigd raakt.



**Waarschuwing**



**Brandgevaar/brandbare materialen**

Het symbool is een waarschuwing en duidt aan dat het koudemiddel- en isolatiegassen brandbaar zijn.



# Installeren van uw nieuw apparaat

Vóór de eerste ingebruikname van uw apparaat, moet u de volgende tips goed doornemen.

## Ventilatie van het apparaat

Teneinde de efficiëntie van het koelsysteem te verbeteren en energie te besparen, is het noodzakelijk om goede ventilatie rond het apparaat te houden voor de afvoer van warmte. Daarom moet rond het product voldoende vrije ruimte beschikbaar zijn.

### Suggestie:

Het is aan te raden om ten minste 35mm ruimte te laten vanaf de achterkant tot aan de muur, ten minste 35mm vanaf de bovenkant en ten minste 35mm vanaf de zijkant tot aan de muur. Zoals te zien is in de volgende diagrammen.

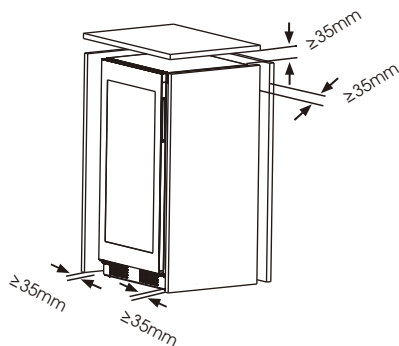
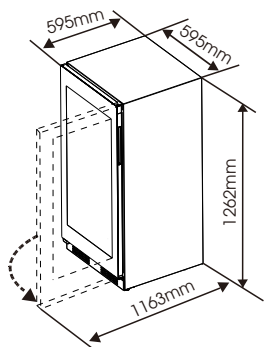

Plaats uw apparaat op een droge plaats om veel vocht te vermijden. Als het product wordt geïnstalleerd met een externe handgreep, kan het product worden gemonteerd op een kast of een soortgelijke aanrecht en moet het product worden vastgezet om vallen te voorkomen. De effectieve benodigde ruimte van de kast is als volgt:

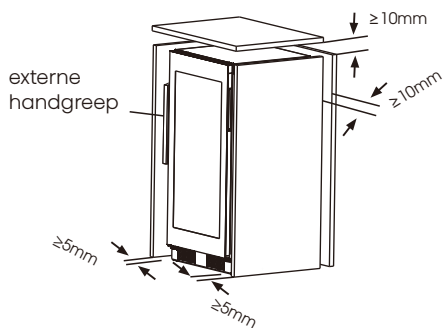

# Installeren van uw nieuw apparaat

## Opmerking

- Plaats het apparaat niet in een vochtige omgeving. Te veel vocht in de lucht veroorzaakt snelle vorstvorming op de verdamer.
- Houd het apparaat niet in direct zonlicht, regen of vorst. Plaats het product niet in de buurt van warmtebronnen zoals kachels, open haarden of verwarmingstoestellen.

## Nivelleren van het apparaat

Het apparaat moet waterpas zijn gesteld om trillingen te elimineren. Wij raden u aan het apparaat waterpas te zetten door de volgende stappen te volgen.

1. Zet de koelkast op de juiste plek.
2. Draai de poten van de kast (met uw vingers of een geschikte schroevendraaier) tot ze de vloer raken.
3. Kantel de bovenkant ongeveer 10–15mm of 1° naar achteren door aan de verstelbare pootjes te draaien. Hierdoor zullen de deuren zichzelf sluiten, waardoor een consistent gesloten afdichting ontstaat.

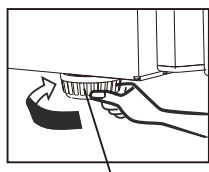

Kastpoot

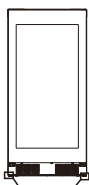

Kastpoot

## Elektrische Aansluiting

Let op! Alle elektrische werkzaamheden die nodig zijn voor de installatie van dit apparaat, moeten worden uitgevoerd door een gekwalificeerd persoon of een bevoegde servicetechnicus.



## Waarschuwing

Dit apparaat moet worden geaard. De fabrikant aanvaardt geen aansprakelijkheid als deze veiligheidsmaatregelen niet worden nageleefd.

# Beschrijving van het apparaat

## Beschrijving van het apparaat uitgerust met houten planken

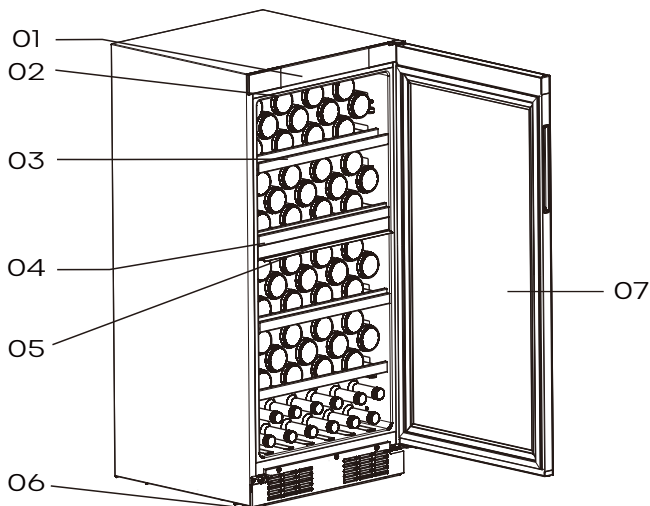

- |                    |              |
|--------------------|--------------|
| 1 Bedieningspaneel | 5 LED-lampje |
| 2 LED-lampje       | 6 Kastpoot   |
| 3 Planken          | 7 Deur       |
| 4 Scheidingsplaat  |              |



### Opmerking

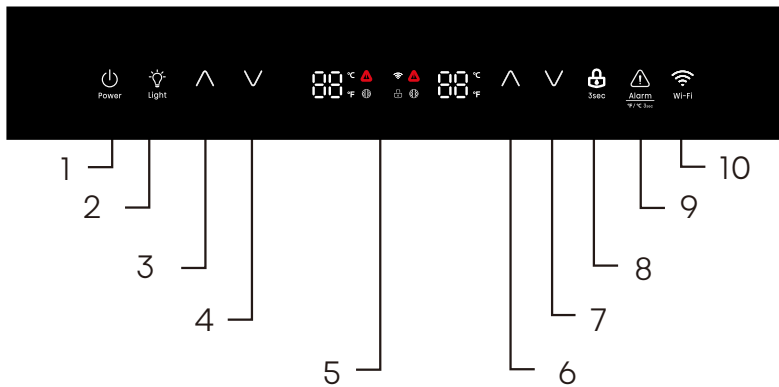

- Het apparaat kan 108 flessen wijn tegelijk bewaren, gelieve de wijnflessen te plaatsen zoals hierboven afgebeeld.
- De in deze handleiding genoemde flescapaciteiten zijn gebaseerd op standaard BORDEAUX 750ml flessen en standaard rekken.

# Display-bedieningselementen



1. Stand-by toets
2. Lichtknop
3. OMHOOG: Temperatuur controle toets-Omhoog
4. OMHOOG: Temperatuur regelaar-Omlaag
5. Temperatuur aanduiding
6. LAGER: Temperatuur controle toets-Omhoog
7. LAGER: Temperatuur regelaar-Omlaag
8. Sleutel voor vergrendelen en ontgrendelen
9. Alarm annuleren toets
10. Wi-Fi-sleutel

## Ontgrendelen

Alle toetsen zijn vergrendeld als het pictogram "  " verlicht is, raak de "  " toets ongeveer 3 seconden aan om ze te ontgrendelen. En het zal zichzelf vergrendelen na 20 seconden als er geen toets wordt aangeraakt.

## Display

Het bedieningspaneel, hierboven afgebeeld, bevindt zich bovenaan de wijnbewaarkast.

- Telkens wanneer de stroom wordt ingeschakeld, zal het display gedurende 3 seconden oplichten en vervolgens de normale displaystatus weergeven.
- Het display activeert de screensaver als de deur 60 seconden gesloten is terwijl het display aan staat.
- Door de deur te openen wordt de screensaver afgesloten.

# Display-bedieningselementen

- Elke geldige druk op de knop zorgt voor een kort geluid.
- De corresponderende temperatuurinstelling wordt weergegeven op het display en de instelling wordt van kracht en na 10 seconden zonder de toets aan te raken opgeslagen.

## Stand-by-modus

Wanneer u van plan bent dit apparaat gedurende een bepaalde tijd niet te gebruiken, kunt u energie besparen door het in de stand-bystand te zetten.

- Om de stand-bymodus in te schakelen, houdt u de stand-by-toets langer dan 3 seconden ingedrukt in de ontgrendelde stand. De zoemer zal piepen en op het display zal "--" verschijnen.
- Om de stand-bymodus te verlaten, houdt u de stand-by-toets langer dan 3 seconden ingedrukt in de ontgrendelde stand. De zoemer gaat piepen.

**OPMERKING:** In de stand-by modus zal het koelen stoppen. Als u het apparaat lange tijd niet gebruikt, haalt u de wijn eruit en haalt u de stekker uit het stopcontact.

## Lichtknop

- Als de deur opengaat, gaat de verlichting automatisch branden. De deur wordt gesloten en de verlichting wordt 30 seconden vertraagd uitgeschakeld.
- Nadat de deur is geopend, kan de verlichting worden in- of uitgeschakeld door de lichtknop aan te raken.
- De helderheid van het licht kan worden aangepast. Raak de lichttoets ongeveer 3 seconden aan. om de aanpassingsmodus voor de lighthelderheid te openen, met 2 pieptonen. Raak de lichttoets aan om de helderheid van de verlichting aan te passen volgens de cyclus van hoog, medium en laag. Als u de lichttoets ongeveer 3 seconden aanraakt, of na 10 seconden zonder een toets te bedienen, of als u een andere toets dan de lichttoets aanraakt, verlaat u de modus voor het aanpassen van de lichtsterkte.

**OPMERKING:** Als de deur open blijft, gaat het licht automatisch uit na maximaal 10 minuten verlichting.

# Display-bedieningselementen

## Temperatuurweergave Wijzigen

U kunt de temperatuurweergave veranderen van Celsius naar Fahrenheit door de "" toets 3 seconden lang ingedrukt te houden, en omgekeerd.



## Temperatuurregeling

U kunt de gewenste temperatuur instellen door de toets "" of "" aan te raken. Telkens wanneer u op de UP toets drukt, zal de temperatuur 1°C of 1°F stijgen en telkens wanneer u op de DOWN toets drukt, zal de temperatuur 1°C of 1°F dalen.

## Opmerking:

- Het apparaat werkt niet goed als de ingestelde temperatuur hoger is dan de omgevingstemperatuur.
- Het temperatuurbereik is van 5°C (41°F) tot 20°C (68°F).  
Wanneer u een temperatuur instelt, stelt u een gemiddelde temperatuur in voor de hele kast. Er kan een verschil van 2°C (3,6°F) tot 3°C (5,4°F) zijn tussen de bovenste en onderste schappen van het apparaat.

## Sabbath-modus

Raak in ontgrendelde stand de "" toets die zich aan de rechterkant van het bedieningspaneel bevindt en de "" toets aan en houd deze langer dan 3 seconden ingedrukt om de sabbath-modus te activeren, het bedieningspaneel is uitgeschakeld, de toets reageert niet, de zoemer reageert niet, totdat het automatisch gedurende 80 uur wordt uitgeschakeld of houd de toetsencombinatie opnieuw ingedrukt.

## Filter vervaldatum alarm

Wanneer het filter de ingestelde tijd overschrijdt, blijft het pictogram "" branden. Druk lang op de "" toets aan de rechterkant van het bedieningspaneel en de "" toets gedurende 3 seconden om de filtertijd te resetten. Na het resetten staat het filterpictogram uit. De alarmtijd is zes maanden en kan worden ingesteld via de ConnectLife app.

## Alarm bij te hoge temperatuur

Om temperatuurproblemen te voorkomen die de kwaliteit van de wijn zouden kunnen aantasten, beschikt het apparaat over een alarmfunctie voor te hoge temperaturen. Wanneer het

# Display-bedieningselementen

alarm voor te hoge temperatuur optreedt, annuleert u het alarm door op de toets Alarm annuleren te drukken, de wijn uit te nemen en contact op te nemen met de klantendienst.

## **OPMERKING:**

In de alarmtoestand voor te hoge temperatuur, drukt u op de toets Alarm annuleren om het alarm voor te hoge temperatuur uit te zetten, zodra het apparaat is afgekoeld tot de vereiste temperatuur.

## **Deuralarm**

Het deuralarm gaat af zodra de deur van de koelkast langer dan 1 minuten open staat. Bij deuralarm zal de zoemer 3 maal per minuut klinken en 9 minuten later automatisch stoppen. Het sluiten van de deur zal ook het deuralarm uitschakelen. Laat de deur niet te lang open staan als u de wijnkoeler gebruikt om energie te besparen.



## **Waarschuwing**

Als het LED-lampje kapot is, **VERVANG HET DAN NIET ZELF!** Het zelf vervangen van het lampje kan letsel of ernstige storingen veroorzaken. Het moet worden vervangen door een gekwalificeerde servicetechnicus om gevaar te voorkomen. Neem voor hulp contact op met uw plaatselijke Servicecentrum. Alvorens het LED-lampje te vervangen, moet het apparaat worden uitgeschakeld en de stekker uit het stopcontact worden getrokken, of de zekering of de stroomonderbreker eruit trekken.

# Uw wijnkoeler verbinden met Wi-Fi

## ConnectLife App

ConnectLife is een smart home app waarmee u via een smartphone of tablet kunt communiceren met uw slimme apparaten.

### Installatie

1. Open de Apple App Store (iOS) of de Google Play Store (Android) op uw smartphone.
2. Zoek naar de app "ConnectLife". U ziet een app met het volgende pictogram:



3. Download en installeer de ConnectLife app van ConnectLife, LLC.

U kunt ook de volgende QR-code scannen met uw smartphone of tablet om de ConnectLife app te vinden:



## Opmerking

- De afstand tussen uw apparaat en de Wi-Fi-router kan de prestaties beïnvloeden. Als ze te ver uit elkaar staan, kan het koppelen van uw apparaat mislukken of langer duren.
- Het apparaat ondersteunt alleen 2.4GHz Wi-Fi-netwerken. De SSID van het Wi-Fi-netwerk moet zichtbaar zijn.
- De omringende draadloze omgeving (andere verbonden apparaten) kan de prestaties van uw netwerk beïnvloeden.
- De Wi-Fi-verbinding van uw apparaat kan onderbroken worden door externe factoren, zoals uw thuisnetwerkomgeving of internet-serviceprovider.

## Uw wijnkoeler verbinden

Nadat u de ConnectLife app hebt geïnstalleerd, meld u zich aan of maakt u een account aan en volgt u deze stappen:

1. Controleer of het apparaat is ingeschakeld en het bedieningspaneel actief is. U weet dat het klaar is als de lampjes die de temperatuur aangeven branden.

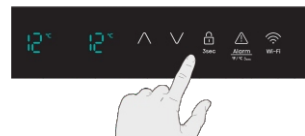



# Uw wijnkoeler verbinden met Wi-Fi

2. Zet de wijnkoeler in koppelmodus door de Wi-Fi-toets 3 seconden ingedrukt te houden. Je hoort een pieptoon en ziet het Wi-Fi-lampje knipperen nadat het een paar seconden constant is ingeschakeld.



3. Zorg ervoor dat Bluetooth is ingeschakeld op uw telefoon en open de ConnectLife app. Kijk of er een pop-up verschijnt die aangeeft dat er een nieuw apparaat is gevonden. Tik op de knop in het pop-upvenster en volg de instructies om verder te gaan.

4. Als er geen pop-up verschijnt, tik dan op de knop "Add appliance" of "+" in de app.

5. Zoek "Wine Climate Cabinet" in de apparatenlijst en selecteer het.

6. Volg de instructies in de app om uw wijnkoeler aan te sluiten. Zodra de installatie is voltooid, verschijnt uw wijnkoeler op uw startscherm.

## Opmerking

• Het apparaat blijft maximaal 5 minuten in de koppelmodus.

- Houd de Wi-Fi-toets 6 seconden ingedrukt om uw netwerkinstellingen in de fabrieksinstellingen terug te zetten. U hoort twee piepjes zodra het apparaat opnieuw ingesteld is.
- Na het opnieuw instellen schakelt het apparaat automatisch over naar de koppelmodus.
- Een brandend Wi-Fi-lampje geeft aan dat het apparaat verbinding heeft met het thuisnetwerk.

# Gebruik van het apparaat

In dit gedeelte leest u hoe u het grootste deel van de handige functies kunt gebruiken. We raden u aan om deze zorgvuldig door te lezen voordat u het apparaat gebruikt.

## Plaatsing van Flessen

Het apparaat is uitgerust met 4 legplanken met elk 8 sleuven. De flessen moeten op de legplanken worden geplaatst zoals hieronder is aangegeven.

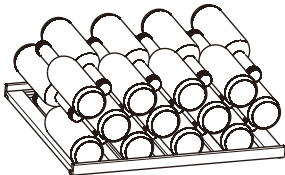

U kunt ook 12 flessen plaatsen in de zes sleuven onderaan de wijnkoeler.

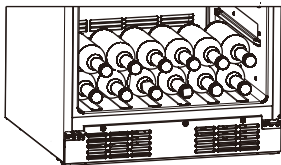

## Waarschuwing

- Om te voorkomen dat de flessen naar beneden rollen en breken, mogen er niet meer dan 12 flessen op de bodem van de koelruimte worden geplaatst, zoals hierboven is aangegeven.
- De maximale belasting van elk type plank is 30kg.

## Tips om de Wijn te Bewaren

- Bewaar de wijn in het donker. De deur is van anti - UV verduisterd dubbel glas om de wijn tegen het licht te beschermen in het geval dat de koelkast zich op een goedverlichte plek bevindt.
- Leg de flessen zo neer dat de kurken niet uitdrogen.
- Voorkom dat het licht van het apparaat te vaak of te lang brandt. Wijn is beter houdbaar in het donker.
- Om de wijn niet te laten bewegen, behandelt u de flessen voorzichtig.
- Volg de aanbevelingen en adviezen op die bij de aankoop of in de technische documentatie zijn gegeven met betrekking tot de kwaliteit, de duur en de optimale bewaartemperatuur

# Gebruik van het apparaat

van de wijn. De juiste opslag van wijn hangt af van de leeftijd, het soort druiven, het alcoholgehalte en het gehalte aan fructose en tannine in de wijn. Ga bij de aankoop na of de wijn al gerijpt is en of hij mettertijd beter zal worden.

Het omkeren van de deur





De zijde waarop de deur opent kan veranderd worden, van rechts (zoals meegeleverd) aan de linkerkant, indien vereist.







## Waarschuwing

Bij het omkeren van de deur mag het apparaat niet onder stroom staan. Zorg ervoor dat de stekker uit het stopcontact is verwijderd.

De benodigde gereedschappen (Niet meegeleverd):

Niet meegeleverd	
	
8mm moersleutel	Platte Schroevendraaier
	
Kruiskopschroevendraaier	Verstelbare Moersleutel

De onderdelen die u nodig heeft (geleverd):

Geleverd	
	
Linker bovendeksel	Rechter bovendeksel
1	1
	
Scharnier linksboven	4mm inbussleutel
1	1

**Opmerking:** Indien nodig kunt u de koelkast op de rug leggen om toegang te krijgen tot de basis, moet u het op een zachte schuimverpakking of een soortgelijk materiaal rusten om het achterpaneel van de koelkast te beschadigen. Om de deur om te keren, worden de volgende stappen in het algemeen aanbevolen.

1. Zet de wijnkoeler rechtop, open de deur, gebruik een dunne schroevendraaier om het rechter bovendeksel los te wrikken en duw vervolgens het linker bovendeksel naar links naar buiten.

**Opmerking:** u moet het gedeelte waar u wrikt opvullen met een doek om krassen op de bovenkant van de wijnkoeler te voorkomen.

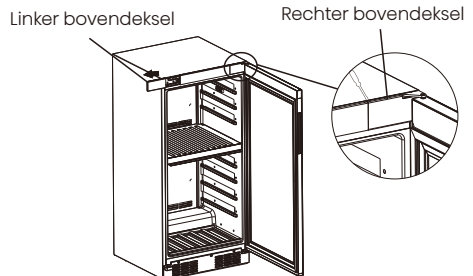

# Gebruik van het apparaat

2. Verwijder de twee schroeven aan de linkerkant met een kruiskopschroevendraaier. Gebruik vervolgens de 4mm inbussleutel om de twee schroeven aan de rechterkant te verwijderen die het bovenste rechter scharnier op zijn plaats houden. (Ondersteun de deur als u dat doet).

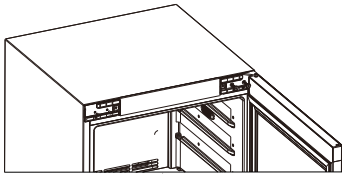

3. Haal de deur uit het onderste scharnier door de deur voorzichtig recht omhoog te tillen.

Opmerking: Let bij het verwijderen van de deur op sluitring(en) tussen de scharnier en de onderkant van de bovendeur die aan de deur kunnen blijven kleven. Verlies deze sluitringen niet.

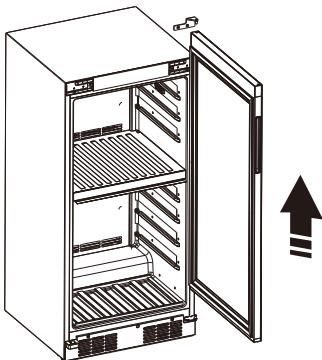

4. Leg de deur plat neer en gebruik een kruiskopschroevendraaier om de schroef te verwijderen die het eindblok vasthoudt aan de onderkant van de deur en plaats het eindblok terug in de linkerpositie en bevestig de schroef opnieuw.

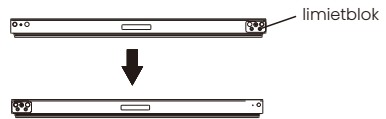

5. Gebruik een kruiskopschroevendraaier om de drie schroeven van de luchtdeflector te verwijderen en verwijder vervolgens de luchtdeflector.

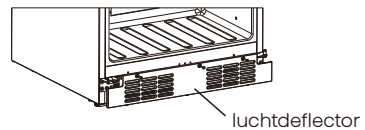

6. Draai het onderste scharnier van rechts naar links en verwijder de deurbeugel als volgt:

6.1 Draai de schroeven van het scharnier rechtsonder los en de beugelschroeven van de deur linksonder.

Opmerking: Bewaar het scharnier voor toekomstig gebruik.

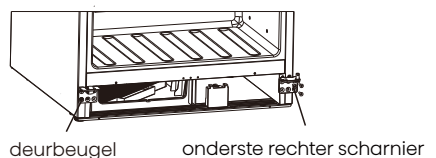

# Gebruik van het apparaat

6.2 Verander het rechter onderste scharnier in het linker onderste scharnier, ontspan de as van het scharnier en installeer het in het linker gat, schroef de as omhoog.

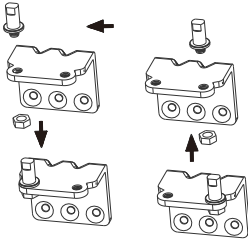

7. Zet het onderste scharnier links vast en gebruik de 4mm inbussleutel om de drie schroeven vast te draaien.

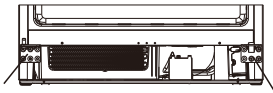

onderste linker scharnier      deurbeugel

8. Plaats de luchtdeflector terug en zet de drie schroeven vast met een kruiskopschroevendraaier.

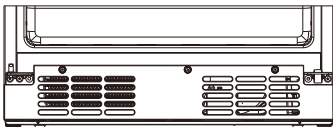

9. Maak de rechter twee schroeven weer vast, bevestig dan de deur aan het onderste scharnier en het linker bovenste scharnier aan de bovenkant van de deur, gebruik dan twee schroeven om het linker bovenste scharnier vast te zetten (Houd de deur vast als u dit doet).

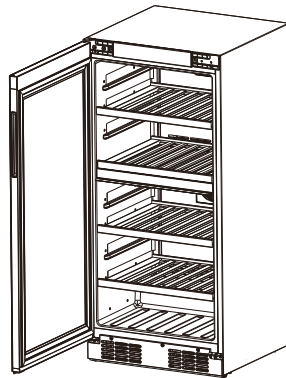

10. Bevestig de linker bovenklep en rechter bovenklep opnieuw.

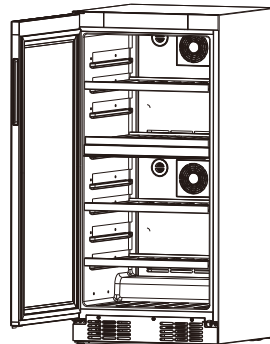

# Gebruik van het apparaat

## Wijn Serveertemperatuur Tabel

De wijnkoeler moet worden geplaatst waar de juiste omgevingstemperatuur tussen 17°C en 43°C ligt. Als de omgevingstemperatuur boven of onder dit bereik ligt, kunnen de prestaties van het apparaat worden beïnvloed. Als u het apparaat bijvoorbeeld in extreem koude of warme omstandigheden plaatst, kan de temperatuur binnenin schommelen.

De temperatuur van de zone kan +/- 3°C (5°F) afwijken van de instelling, afhankelijk van de belasting en de omgevingsomstandigheden.

Soorten wijn	Aanbevolen opslagtemperatuur	Aanbevolen insteltemperatuur
Rode wijnen	15°C-18°C (59°F-65°F)	16°C (61°F)
Droge/witte wijnen	10°C-14°C (50°F-57°F)	12°C (53°F)
Roze wijnen	9°C-11°C (48°F-52°F)	10°C (50°F)
Mousserende wijnen, champagne	5°C-8°C (41°F-47°F)	8°C (46°F)

**Opmerking:** Als de gebruiker bij een lage omgevingstemperatuur twee verschillende soorten wijn bewaart en het product niet op de aanbevolen

temperatuur gebruikt, wordt de werkelijke temperatuur in de bovenste en onderste temperatuurzone beïnvloed.



## Waarschuwing

Wanneer u uw apparaat weggooit, gebruik dan een goedgekeurde afvalverwerkingsplaats. Verwijder de stekker en zorg ervoor dat eventuele sloten of grendels verwijderd zijn, om te voorkomen dat jonge kinderen erin opgesloten raken.

# Reinigen en onderhoud

Om hygiënische redenen moet het apparaat (met inbegrip van de buiteneen binnenaccessoires) regelmatig worden schoongemaakt.



## Waarschuwing

Alvorens het apparaat schoon te maken, moet het worden uitgeschakeld en van het stroomnet worden losgekoppeld. Gevaar voor elektrische schokken!

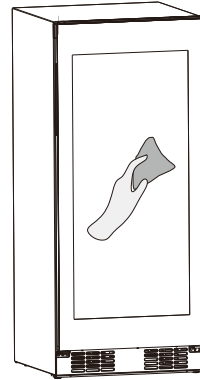

## LET OP

- Geen scherpe voorwerpen gebruiken aangezien ze het oppervlak waarschijnlijk zullen krassen.
- Gebruik voor het reinigen geen thinner, autowasmiddel, Clorox, oliën, schurende reinigingsmiddelen of organische oplosmiddelen zoals benzeen. Ze kunnen het oppervlak van het apparaat beschadigen en brand kunnen veroorzaken.

## Behuizing Reinigen

Om een goede uitstraling van uw apparaat te behouden, moet u het regelmatig reinigen.

- Water op de reinigingsdoek spuiten in plaats van direct op het oppervlak van het apparaat te spuiten. Dit zorgt voor een gelijkmatige verdeling van vocht aan het oppervlak.
- Reinig de deur met een mild schoonmaakmiddel en wrijf hem daarna droog met een zachte doek.

# Reinigen en onderhoud

## De wijnkoeler schoonmaken

Om de wijnkoeler schoon te maken, moet u de volgende stappen volgen:

Haal de stekker uit het stopcontact en verwijder de flessen.

- Was de binnenkant met een oplossing van warm water en zuiveringszout. De oplossing moet ongeveer 2 eetlepels zuiveringszout op 4 kopjes water zijn.

- Was de planken af met een mild afwasmiddel.

- Het kan ook nodig zijn de bodem van de opslagruimte regelmatig schoon te vegen, aangezien de wijnkoelkast ontworpen is om vocht vast te houden en zich daar condens kan verzamelen.

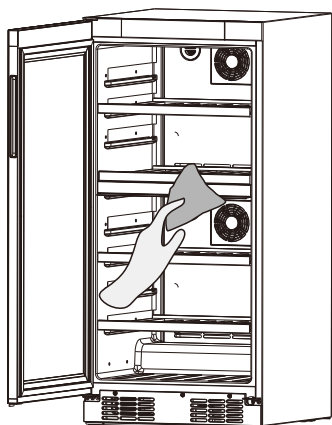

## Het filter vervangen

De manier waarop wijnen verder verouderen hangt af van de omgevingsomstandigheden.

De kwaliteit van de lucht is daarom doorslaggevend voor het bewaren van de wijn.

We raden aan het filter te vervangen wanneer het "  "-pictogram brandt. Filters zijn verkrijgbaar bij uw dealer.

U kunt het filter vervangen door de volgende stappen te volgen: Draai het filter 90 graden linksom, verwijder het filter vervolgens naar buiten en plaats het nieuwe filter erop.

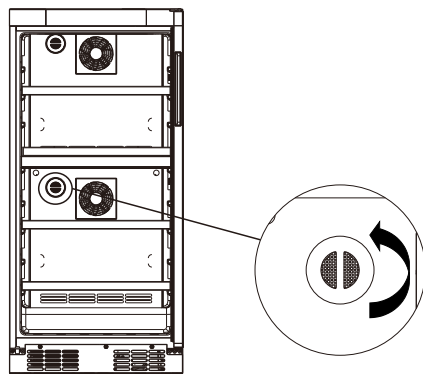



# Probleemoplossing

Indien u een probleem met uw apparaat ervaart of bezorgd bent dat het apparaat niet goed functioneert, kunt een aantal makkelijke controles uitvoeren voordat u assistentie aanvraagt, zie hieronder.



## Waarschuwing

Het apparaat niet zelf proberen te repareren. Als het probleem zich blijft voordoen nadat u de hieronder vermelde controles hebt uitgevoerd, neem dan contact op met een gekwalificeerde elektricien, een bevoegde servicetechnicus of de winkel waar u het product hebt gekocht.

Probleem	Mogelijke oorzaak & Oplossing
De wijn is te warm.	<ol style="list-style-type: none"><li>1. De temperatuur is niet goed ingesteld.</li><li>2. De deur stond lange tijd open.</li><li>3. Het apparaat staat in de buurt van een warmtebron.</li></ol>
	<ol style="list-style-type: none"><li>1. Kijk in het gedeelte "Display-bedieningselementen".</li><li>2. Open de deur niet langer dan nodig is.</li><li>3. Raadpleeg het hoofdstuk "Installeren van uw nieuw apparaat".</li></ol>
Veel rijpvorming, eventueel ook op de afdichting van de deur.	Deurafdichting is niet luchtdicht (mogelijk na het vervangen van de scharnieren).
	Verwarm de lekkende delen van de deurafdichting voorzichtig met een föhn (niet warmer dan ca. 50°C). Vorm tegelijkertijd de verwarmde deurafdichting met de hand, zodat deze correct sluit.
Water op de vloer.	De opening van de waterafvoer is verstopt.
	Zie het hoofdstuk "Reinigen en onderhoud".

# Probleemoplossing

Probleem	Mogelijke oorzaak & Oplossing
Ongewone geluiden.	<ol style="list-style-type: none"> <li>1. Het apparaat staat niet waterpas.</li> <li>2. Het apparaat raakt de muur of andere objecten.</li> <li>3. Een onderdeel. b.v. een leiding aan de achterzijde van het toestel raakt een ander deel van het toestel of de muur.</li> </ol>
	<ol style="list-style-type: none"> <li>1. Stel de poten opnieuw af.</li> <li>2. Verplaats het apparaat een beetje.</li> <li>3. Indien nodig, buig het onderdeel voorzichtig uit de weg.</li> </ol>
De compressor start niet onmiddellijk na het wijzigen van de temperatuurinstelling.	<ol style="list-style-type: none"> <li>1. Dit is normaal, er is geen fout opgetreden.</li> <li>2. De insteltemperatuur is hoger dan de omgevingstemperatuur.</li> </ol>
	<ol style="list-style-type: none"> <li>1. De compressor start na enige tijd.</li> <li>2. Stel de temperatuur naar wens lager in dan de omgevingstemperatuur.</li> </ol>
Kan apparaat niet verbinden met Wi-Fi-netwerk	<ol style="list-style-type: none"> <li>1. Het wachtwoord voor het Wi-Fi-thuisnetwerk is onjuist ingevoerd.</li> <li>2. De frequentie van de Wi-Fi-router thuis is niet 2,4GHz.</li> <li>3. De router en het apparaat stonden ver uit elkaar waardoor het netwerk slecht was.</li> </ol>
	<ol style="list-style-type: none"> <li>1. Controleer of het wachtwoord correct is en maak opnieuw verbinding.</li> <li>2. Het apparaat ondersteunt alleen een radiofrequentie van 2,4GHz. Stel een speciale 2,4GHz Wi-Fi-SID in en sluit het apparaat hierop aan.</li> <li>3. Overweeg om de router dichterbij het apparaat te plaatsen of een Wi-Fi-versterker te kopen en deze te installeren.</li> </ol>

# Afdanken van het apparaat

Het is verboden om dit apparaat af te voeren als huishoudelijk afval. Neem contact op met uw plaatselijke overheid voor de juiste verwijderingsprocedures.

## Verpakkingsmaterialen

Verpakkingsmateriaal met het recycle symbool zijn recyclebaar. Verwijder de verpakking in een geschikte afvalverzamelbak om deze te recyclen.

## Alvorens het Afdanken van het Apparaat

1. Trek het netsnoer uit het stopcontact.
2. Snijd het netsnoer eraf en gooi het weg.



### Waarschuwing

Koelkasten bevatten koelmiddel en gassen in de isolatie. Koelmiddel en gassen moeten professioneel worden afgevoerd, omdat ze oogletsel of ontsteking kunnen veroorzaken. Zorg ervoor dat leidingen van het koelcircuit niet beschadigd raken voorafgaand aan het afdanken.

# Afdanken van het apparaat

	<b>Correcte verwijdering van dit product</b>
 	<p>Het symbool op het product of op de bijbehorende documentatie geeft aan dat dit product niet als huishoudelijk afval mag worden behandeld. In plaats daarvan moet het worden afgegeven bij een verzamelpunt voor recycling van elektrische en elektronische apparaten. Door ervoor te zorgen dat dit product correct wordt verwijderd, voorkomt u mogelijke negatieve gevolgen voor het milieu en de menselijke gezondheid, die anders zou kunnen worden veroorzaakt door het onjuiste afvalverwerking van dit product. Voor nadere informatie over de behandeling, terugwinning en recycling van dit product wordt u verzocht contact op te nemen met het stadskantoor in uw woonplaats, uw afvalophaaldienst of de winkel waar u het product heeft aangeschaft.</p>

# Hisense

life reimagined

## **MANUAL DE OPERAÇÃO DO USUÁRIO**

Antes de operar esta unidade, leia atentamente este manual e guarde para consultas futuras

**PT**

**Português**

# Conteúdo

**Obrigado por escolher a Hisense. Temos a certeza que irá considerar a sua nova cave de vinho um prazer de utilizar. Porém, antes de usar o aparelho, recomendamos que você leia atentamente as instruções, que fornecem detalhes sobre a instalação e o uso do produto. Guarde este manual para referência futura.**

Breve introdução.....	01
Capacidade do arrefecedor de garrafas.....	02
Informações de segurança e aviso.....	03
Instalar o seu novo aparelho.....	17
Descrição do aparelho.....	19
Controles de exibição.....	20
Ligar a sua cave de vinho ao Wi-Fi.....	24
Utilizar o seu aparelho.....	26
Limpeza e cuidado.....	31
Resolução de problemas.....	33
Eliminação do aparelho.....	35

# Breve introdução

Obrigado por escolher a Hisense. Esperamos que o seu novo aparelho lhe dê prazer a usar. Antes de usar o aparelho, recomendamos que leia cuidadosamente estas instruções, que fornecem detalhes sobre a sua utilização e funções.

Certifique-se que todas as pessoas que utilizam o aparelho estão familiarizadas com a sua operação e funcionalidades de segurança. É importante que instale o aparelho corretamente e preste muita atenção às instruções de segurança. Recomendamos que mantenha este manual do utilizador junto do aparelho para referência futura e para todos os futuros utilizadores.

Este aparelho destina-se a ser utilizado em aplicações domésticas e similares, tais como:

- Cozinha - áreas em lojas, escritórios e outros ambientes de trabalho;
- Suites em hotéis, motéis e outros ambientes residenciais;
- Ambientes Bed & Breakfast.
- Cestauração e aplicações similares não varejistas. Se sentir que o aparelho não está a funcionar corretamente, por favor verifique a página de Resolução de Problemas para obter ajuda. Se ainda persistirem dúvidas, contacte a linha de apoio ao cliente da Hisense para assistência ou para organizar uma chamada com um técnico de serviço autorizado.

# Capacidade do arrefecedor de garrafas



Este gráfico é fornecido como um guia geral para o tamanho da garrafa. A coleção de cada pessoa é diferente e existem garrafas com diferentes tamanhos e formas no mercado. A capacidade para garrafas listadas para caves de vinhos é para garrafas Bordeaux padrão de 750ml (incluindo champanha e garrafas de vinho espumante), caso sejam maiores irá diminuir o número de garrafas que consegue armazenar na sua cave de vinho.



## **Segurança geral e uso diário**

O aparelho destina-se a ser utilizado exclusivamente para o armazenamento do vinho como explicado neste manual de instruções.

### **AVISO**

O alerta AVISO significa uma situação potencialmente perigosa. Se tais perigos não forem evitados podem originar ferimentos graves ou morte.

### **PERIGO**

O alerta PERIGO representa uma situação de perigo iminente. Se tais perigos não forem evitados podem originar ferimentos graves ou morte.

### **CUIDADO**

O alerta CUIDADO significa uma situação potencialmente perigosa. Se tais avisos não forem evitados podem originar ferimentos ligeiros.



## Segurança geral e uso diário

### AVISO

- O uso deste aparelho não é destinado a pessoas (incluindo crianças) com capacidades físicas, sensoriais ou mentais reduzidas, ou com falta de experiência e conhecimento, a menos que elas tenham recebido supervisão ou instruções relativas ao uso do aparelho por uma pessoa responsável pela sua segurança. Crianças devem ser supervisionadas para garantir que não brinquem com o aparelho.
- É perigoso alterar as especificações ou modificar este produto de qualquer forma.
- Antes de realizar qualquer trabalho de limpeza ou manutenção, certifique-se que desliga o aparelho da tomada.
- Este aparelho é pesado. O aparelho é pesado. Deve tomar cuidado ao movê-lo.
- Tenha o máximo cuidado ao manusear o aparelho de forma a não causar qualquer dano à unidade de refrigeração e consequentes vazamentos de fluidos.

## Segurança geral e uso diário

### **AVISO**

- O aparelho não deve estar localizado perto de radiadores ou fogões a gás.
- Evite a exposição prolongada do aparelho à luz solar direta.
- Deve providenciar uma ventilação adequada ao aparelho e deve evitar qualquer dano ao circuito de refrigeração.
- Não utilize outros aparelhos elétricos no interior do aparelho.
- Não armazene substâncias explosivas, como latas de aerossol com um propelente inflamável neste aparelho.
- Mantenha velas acesas, lâmpadas e outros objetos com chamas afastadas do aparelho para que estes não incendeiem o aparelho.
- Não use extensões ou adaptadores sem ligação à terra (dois pinos);

## Segurança geral e uso diário

### **AVISO**

- Se o cabo estiver danificado, deve ser substituído pelo fabricante, agente de assistência ou pessoa qualificada, a fim de evitar qualquer perigo.
- Não armazene substâncias explosivas, como latas de aerossol com um propelente inflamável neste aparelho.

### **AVISO**

Mantenha as aberturas de ventilação, na caixa do aparelho ou na estrutura embutida, sem obstruções.

### **AVISO**

Não use dispositivos mecânicos ou outros meios para acelerar o processo de descongelamento, exceto os recomendados pelo fabricante.

### **AVISO**

Não danifique o circuito refrigerante.

## Segurança geral e uso diário

### **AVISO**

Não use aparelhos elétricos no interior do aparelho, a menos que sejam do tipo recomendado pelo fabricante.

### **AVISO**

Risco de aprisionamento de crianças. Antes de jogar fora sua refrigerador ou congelador antigo:

- Remova as portas.
- Deixe as prateleiras no devido lugar para dificultar a entrada de crianças.

### **AVISO**

Ao posicionar o aparelho, assegure-se que o cabo de alimentação não está preso ou danificado.

### **AVISO**

Não coloque várias saídas de tomada portátil ou fontes de energia portáteis atrás do aparelho.

## Segurança geral e uso diário

### **AVISO**

Este aparelho pode ser utilizado por crianças com idade igual ou superior a 8 anos e pessoas com capacidades físicas, sensoriais ou mentais reduzidas ou falta de experiência e conhecimento, se tiverem recebido supervisão ou instruções relativas ao uso do aparelho de forma segura e que tenham compreensão dos riscos envolvidos. As crianças não devem brincar com o aparelho. A limpeza e a manutenção do utilizador não devem ser feitas por crianças sem supervisão.

### **AVISO**

Crianças com idade entre 3 e 8 anos podem carregar e descarregar aparelhos de refrigeração.

# Informações de segurança e aviso

## Serviço/Reparação

- Qualquer trabalho elétrico necessário para instalar este aparelho deve ser executado por um electricista qualificado ou pessoa competente. Este produto deve ser reparado por um Centro de Assistência autorizado, e deve utilizar apenas peças originais.
- Em nenhuma circunstância deve tentar reparar o eletrodoméstico por si. As reparações realizadas por pessoas inexperientes podem provocar lesões ou avarias mais graves. Consulte o Centro de Assistência local, e insista sempre na utilização de partes genuínas Hisense para efeitos de substituição.
- Este aparelho contém hidrocarbonetos na sua unidade de arrefecimento; manutenção e recarga deve, portanto, só podem ser realizados por técnicos autorizados.

## Nota de Serviço

Este aparelho utiliza um Refrigerador de Hidrocarbonetos do tipo R600a. É perigoso para qualquer pessoa que não seja um Pessoal de Serviço Autorizado reparar este aparelho.

# Informações de segurança e aviso

## Utilização

- O armário do vinho é projetado para ser usado especificamente para o armazenamento de apenas vinho potável.
- O melhor desempenho é obtido com à temperatura ambiente como se segue:

Faixa de Temperatura Ambiente

+10°C(50°F) a + 43°C(109°F)

A classe do seu aparelho é mostrada na sua placa de identificação.

Nota: Se a temperatura ambiente for maior ou menor do que o acima listados, o consumo de energia será afetado em conformidade.

- Não guarde gases ou líquidos inflamáveis e no aparelho, porque podem explodir.
- Não coloque o vinho diretamente contra a parede traseira do compartimento.
- As recomendações de armazenagem dos fabricantes de aparelhos devem ser seguidas rigorosamente. Consulte a Utilizar o seu aparelho.



## Informações de segurança e aviso

- O revestimento interno do aparelho é dotado de canais através dos quais circula o refrigerante. Se os canais forem perfurados a unidade pode ficar danificada permanentemente.

NÃO UTILIZE INSTRUMENTOS AFIADOS para raspar gelo ou geada. A geada pode ser removida usando um raspador apropriado. Sob nenhuma circunstância o gelo sólido deve ser forçado a sair do forro. O gelo sólido deve ser descongelado ao efetuar a descongelação do aparelho.

### **Instalação**

Importante: Para efetuar a ligação elétrica siga atentamente as instruções fornecidas nos parágrafos específicos.

- Desembale o aparelho e verifique se há algum dano. Não ligue o aparelho se estiver danificado. Reporte imediatamente os possíveis danos ao local de compra. Neste caso, mantenha todos os materiais que compõem a embalagem.

- Durante a operação normal, o compressor e/ou condensador situados na parte de trás do aparelho, aquecem consideravelmente. Por razões de segurança, a ventilação mínima deve ser garantida, tal como mostrado nas instruções.

## Informações de segurança e aviso

- Banda(s) de frequência de transmissão e potência máxima de transmissão permitida na(s) banda(s) de frequência operacional: 2400–2483,5MHz, menor ou igual a 20dbm.

- Este equipamento deve ser instalado e operado com uma distância mínima de 20cm entre o radiador e seu corpo.

### **Atenção**

Mantenha as aberturas de ventilação sem obstruções.

- Deve ter o cuidado de assegurar que o aparelho não repousa sobre o cabo de alimentação elétrica.

Importante: se o cabo de alimentação estiver danificado, deve ser substituído por um cabo especial ou disponível a partir da fabricação ou seu agente de serviço.

- Não use extensões ou adaptadores sem ligação à terra (dois pinos).

- Se o aparelho for transportado horizontalmente, é possível que o óleo contido no compressor flua para o circuito refrigerante. É aconselhável esperar pelo menos duas horas antes de ligar o aparelho para permitir que o óleo flua de volta ao compressor.

## Informações de segurança e aviso

- Há partes que deste produto que aquecem. Garantir sempre a ventilação adequada. Ao descurar esta tarefa pode ocorrer falha do componente e possível perda.

Consulte a seção instruções de instalação.

- As peças que aquecem não deve estar expostas. Sempre que possível, a parte de trás do produto deve estar perto de uma parede.

### **Para evitar a contaminação dos alimentos, respeite as seguintes instruções:**

- Abrir a porta durante longos períodos pode causar um aumento significativo da temperatura nos compartimentos do aparelho.

- Limpe regularmente as superfícies que possam entrar em contacto com alimentos e sistemas de drenagem acessíveis.

- Se o aparelho de refrigeração ficar vazio durante longos períodos, desligue, descongele, limpe, seque e deixe a porta aberta para evitar o desenvolvimento de bolor dentro do aparelho.

# Informações de segurança e aviso

## Ligação Elétrica

1. O aparelho exige uma fonte de alimentação monofásica de 220V~240V/50Hz. O aparelho tem um cabo de alimentação com uma ficha com ligação à terra (2 pinos) que minimiza a possibilidade de choque elétrico. Este aparelho deve ser aterrado. Não remova o pino de terra nem modifique o cabo de alimentação.
2. Não modifique o a ficha que liga à tomada. A ficha de alimentação deve estar acessível quando o aparelho está instalado.
3. O aparelho não deve ser desligado com um interruptor ou outro dispositivo.
4. Certifique-se que a ficha não está esmagada ou danificada. Caso contrário, pode provocar um curto-circuito, choque elétrico ou sobreaquecimento e inclusive um incêndio.
5. Não insira o cabo de alimentação se o encaixe estiver solto, pois há o risco de choque elétrico ou incêndio.
6. Desligue o aparelho e desligue-o da fonte de energia antes de o limpar ou mover.
7. Nunca desligue o aparelho puxando o cabo elétrico. Agarre a ficha firmemente e puxe-a para fora a partir da tomada para evitar danos no cabo de alimentação.

## Informações de segurança e aviso

8. Não utilize o aparelho sem a tampa sobre a iluminação interior.

9. Qualquer componente elétrico deve ser substituído ou reparado por um eletricista qualificado ou por um técnico do serviço autorizado da Hisense. Apenas peças de substituição genuínas devem ser usadas.

10. Para evitar ferimentos nos olhos, não olhe diretamente para a luz LED localizada no compartimento de refrigeração. Se este não estiver a funcionar corretamente, consulte um eletricista qualificado, registado ou substitua-o de acordo com o capítulo "Limpeza e cuidado".

### **Proteção Ambiental**

Este aparelho não contém gases que possam danificar a camada de ozono, tanto no circuito de refrigeração como nos materiais de isolamento térmico. O aparelho não deve ser descartado junto com o lixo doméstico. A espuma de isolamento contém gases inflamáveis. O aparelho deve ser eliminado de acordo com os regulamentos aplicáveis da autoridade local. Evitar danos na unidade de arrefecimento, especialmente na parte posterior perto do permutador de calor. Os materiais utilizados neste aparelho, marcados com o símbolo são recicláveis.

# Informações de segurança e aviso

## Limpeza do interior

Antes de utilizar o aparelho pela primeira vez, lavar o interior e todos os acessórios internos com água morna e sabão neutro de modo a remover o cheiro típico de um produto completamente novo. Em seguida, deixe-o secar naturalmente e completamente.

**Nota:** Não use detergentes ou pós abrasivos, que possam danificar o acabamento.

## Refrigerante

O refrigerante isobutano (R600a) está contido no interior do circuito refrigerante do eletrodoméstico. Durante o transporte e a instalação do aparelho, certifique-se de que nenhum dos componentes do circuito refrigerante seja danificado.



**Risco de fogo/materiais inflamáveis**

O símbolo é um aviso e indica que o refrigerante e o gás de isolamento são inflamáveis.

# Instalar o seu novo aparelho

Antes de usar o aparelho pela primeira vez, você deve ser informado das seguintes dicas.

## Ventilação do aparelho

Para melhorar a eficiência do sistema de refrigeração e economizar energia, é necessário manter uma boa ventilação em torno do aparelho para a dissipação do calor. Por esta razão, deve ter espaço livre em torno de todo o produto.

### Sugestão:

É aconselhável que haja, pelo menos, 35mm de espaço da parte posterior até à parede, pelo menos 35mm do seu topo até ao teto e, pelo menos, 35mm da sua lateral em relação à parede. Tal como mostrado nos esquemas seguintes.

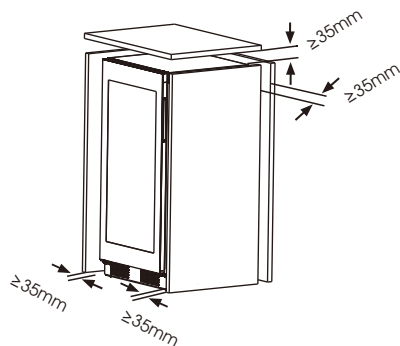
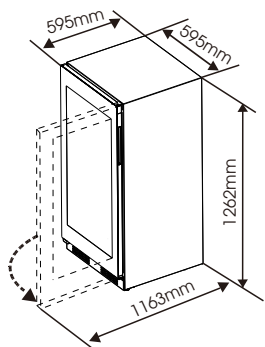

Posicione o aparelho num lugar seco para evitar a alta humidade.

Se o produto estiver instalado com uma pega externa, o produto pode ser montado no armário ou num balcão semelhante, e o produto precisa de ser fixo para prevenir a queda. Os requisitos de espaço efetivos do armário são os seguintes:

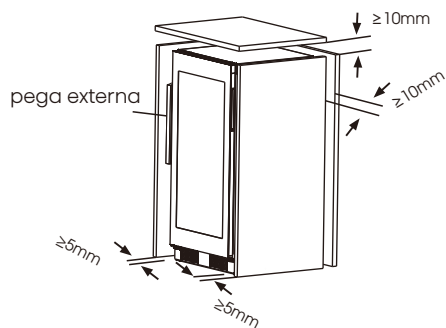

# Instalar o seu novo aparelho

## Nota

- Evite colocar o aparelho em áreas húmidas. Excesso de humidade no ar irá causar geada que se formará rapidamente no evaporador.

- Manter o aparelho fora de luz directa do sol, chuva e gelo.

Posicionar o produto longe de fontes de calor, como fogões, incêndios ou aquecedores.

## Nivelamento do Aparelho

O aparelho deve ser nivelado para eliminar a vibração. Recomendamos que nivele o aparelho através dos seguintes passos.

1. Coloque no refrigerador no lugar certo.
2. Vire a perna do armário (com os seus dedos ou com uma chave de fendas adequada) até tocarem no chão.
3. Incline a parte posterior do topo para trás por cerca de 10-15mm ou 1º rodando os pés ajustáveis Isto irá permitir que as portas fechem automaticamente e proporcionem uma vedação consistente.

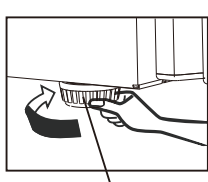

Perna do compartimento Perna do compartimento

## Ligação Elétrica

Cuidado! Qualquer trabalho elétrico necessário para instalar este aparelho deve ser realizado por uma pessoa qualificada ou técnico autorizado.



**Aviso**

Este aparelho deve ser aterrado. O fabricante declina qualquer responsabilidade se essas medidas de segurança não forem observadas.



# Descrição do aparelho

## Descrição do aparelho equipado com prateleiras de madeira

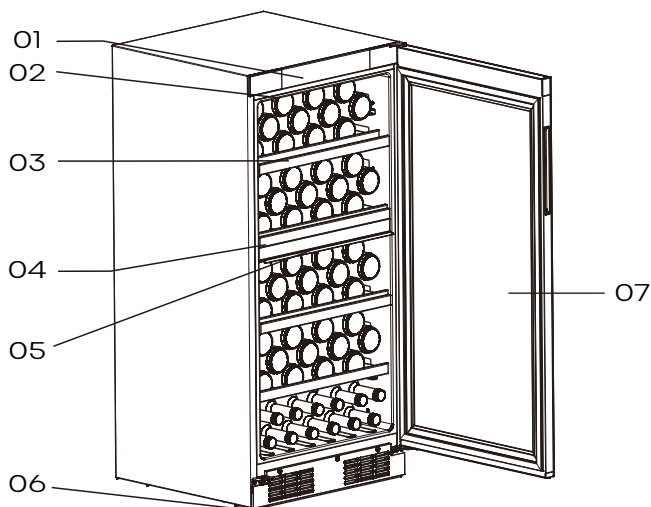

- |                      |                          |
|----------------------|--------------------------|
| 1 Painel de controle | 5 Luz LED                |
| 2 Luz LED            | 6 Perna do compartimento |
| 3 Prateleiras        | 7 Porta                  |
| 4 Placas separadoras |                          |



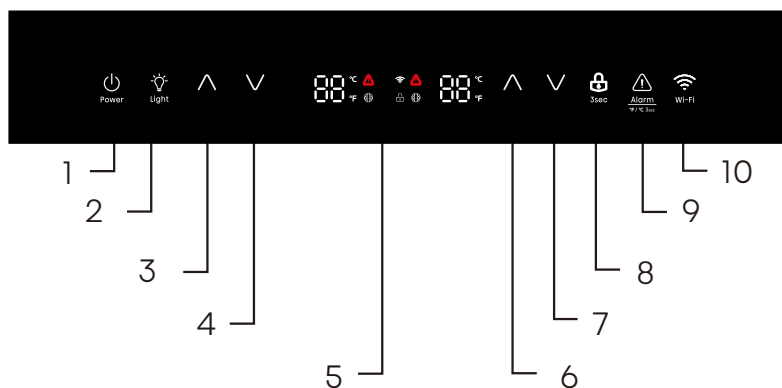

- O aparelho pode armazenar 108 garrafas de vinho, ao mesmo tempo. Por favor, coloque as garrafas de vinho como mostrado acima.
- A capacidade das garrafas mencionadas neste manual são baseadas em garrafas de BORDEAUX 750ml padrão e prateleiras padrão.

# Controles de exibição



1. Tecla de standby
2. Tecla da luz
3. SUPERIOR: Tecla de controlo de temperatura - Aumentar
4. SUPERIOR: Tecla de controlo de temperatura - Baixar
5. Indicador de Temperatura
6. INFERIOR: Tecla de controlo de temperatura - Aumentar
7. INFERIOR: Tecla de controlo de temperatura - Baixar
8. Tecla de bloqueio e de desbloqueio
9. Tecla para cancelar o alarme
10. Tecla Wi-Fi

## Desbloquear

Todas as teclas estão bloqueadas se o ícone "  " estiver iluminado, toque na tecla "  " por aproximadamente 3 segundos para desbloqueá-las. E bloquear-se-á novamente passados 20 segundos caso não toque em nenhuma tecla.

## Ecrã

O painel de controlo, exibido acima, está no topo do eletrodoméstico de armazenamento de vinho.

- De cada vez que o ligar, o painel do visor iluminará tudo por 3 segundos e, de seguida, entra no estado de apresentação normal.
- O visor ativará o protetor de ecrã quando a porta estiver fechada por 60 segundos com o visor ligado.
- A ação abrir a porta fará com que saia do protetor de ecrã.

# Controles de exibição

- Cada vez que pressionar um botão válido emite um som curto.
- A definição da temperatura correspondente reflete-se no visor e a definição entra em vigor e é armazenada passados 10 segundos de operação sem tocar em qualquer tecla.

## Modo Standby

Quando não pretende usar o aparelho por um período de tempo, pode economizar energia, entrando no estado de standby.

- Para entrar no modo standby, toque e mantenha premida a tecla standby por mais de 3 segundos no estado desbloqueado. O alarme soará e o ecrã mostrará "--".
- Para sair do modo standby, toque e mantenha premida a tecla standby por mais de 3 segundos no estado desbloqueado. Será emitido um sinal sonoro.

**NOTA:** No modo standby, o arrefecimento parará. Se não utilizar o aparelho por um longo tempo, retire o vinho, e desligue o aparelho.

## Tecla da luz

- Quando a porta abre, a luz acende-se automaticamente. Quando a porta fecha, a luz apaga-se decorridos 30 segundos.
- Após abrir a porta, a iluminação pode ser ligada ou desligada tocando na tecla da luz.
- O brilho da luz pode ser ajustado. Toca na tecla da luz por aproximadamente 3 segundos para entrar no modo de ajuste do brilho da luz, com 2 sinais sonoros. Toque na tecla da luz para ajustar o brilho da luz segundo o ciclo máximo, médio e mínimo. Tocar na tecla da luz por aproximadamente 3 segundos, ou após 10 segundos de operação sem teclas, ou tocar em qualquer tecla exceto a tecla da luz, fará com que saia do modo de ajuste do brilho da luz.



**NOTA:** Quando a porta permanece aberta, a luz desligar-se-á automaticamente após um máximo de 10 minutos de iluminação.

# Controles de exibição

## Alteração da Unidade de Temperatura

Pode alterar a definição de apresentação da temperatura de graus Celsius para Fahrenheit tocando na tecla "  " por 3 segundos, e vice-versa.



## Regulação da temperatura

Pode configurar a temperatura pretendida tocando na tecla "  " ou "  ". A temperatura aumentará 1 °C ou 1 °F de cada vez que toca na tecla CIMA e diminuirá 1 °C ou 1 °F de cada vez que tocar na tecla BAIXO.



### Nota:

- O aparelho não funcionará corretamente se a temperatura ajustada for superior à temperatura ambiente.
- A gama de temperatura varia entre 5°C(41°F) e 20°C(68°F). Quando define uma temperatura, define uma temperatura média em todo o compartimento. Pode haver uma variação entre 2°C(3,6°F) a 3°C(5,4°F) entre a parte superior e prateleiras inferiores do aparelho.

## Modo Sabat

No estado desbloqueado, toque e mantenha premida a tecla "  " que está no lado direito do painel de controlo e a tecla "  " por mais de 3 segundos para entrar no modo Sabat, o painel de controlo desliga-se, a tecla não responde, o sinal sonoro não responde, até que saia automaticamente por 80 horas ou mantenha premida novamente a combinação de teclas.

## Alarme de expiração do filtro

Quando o filtro excede o tempo definido, o ícone "  " manter-se-á ligado. Mantenha premida a tecla "  " que se encontra no lado direito do painel de controlo e a tecla "  " por 3 segundos para reiniciar o temporizador do filtro. Após reiniciar, o ícone do filtro desligar-se-á. O tempo de alarme é de seis meses e pode ser definido através da app ConnectLife.

## Alarme de Sobreaquecimento

Para evitar um problema de temperatura que poderia afetar a qualidade do vinho, o aparelho tem uma função de alarme de sobreaquecimento. Quando um

# Controles de exibição

alarme de sobreaquecimento ocorrer, cancele o alarme pressionando a tecla de cancelar o alarme, retire o vinho e contate o serviço ao cliente contato.

## NOTA:

No estado de alarme sobreaquecimento, pressione o botão de cancelamento de alarme para silenciar o alarme de sobreaquecimento. à medida que o aparelho arrefece para temperatura desejada.

## Alarme de Porta

O alarme da porta soará uma vez se a porta do frigorífico estiver aberta por mais de 1 minutos. Em caso de alarme de porta, a campainha soará 3 vezes por minuto e irá parar automaticamente 9 minutos mais tarde. Fechar a porta, resultará no fim do alarme da porta. Para poupar energia, não mantenha a porta aberta por um longo período quando utiliza a cave de vinho.



## Aviso

Se a luz do LED estiver queimada, por favor, **NÃO MUDE VOCÊ MESMO!** Alterar a luz por sua espontânea vontade pode causar ferimentos ou avarias graves. Ela deve ser substituída por um técnico qualificado, a fim de evitar riscos. Contacte o seu Centro de Assistência local para obter ajuda. Antes de mudar a luz LED, desligue o aparelho e tire a ficha da tomada ou puxe o fusível ou interruptor de circuito.

# Ligar a sua cave de vinho ao Wi-Fi

## App ConnectLife

A ConnectLife é uma app casa inteligente que lhe permite comunicar com os seus eletrodomésticos inteligentes utilizando um smartphone ou tablet.

## Instalação

1. Abra a Apple App Store (iOS) ou a Google Play Store (Android) no seu smartphone.

2. Procure a app "ConnectLife". Verá uma app com o seguinte ícone:

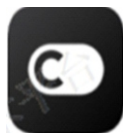

3. Descarregue e instale a app ConnectLife fornecida pela ConnectLife, LLC.

Alternativamente, pode ler o seguinte código QR com o seu smartphone ou tablet para encontrar a app ConnectLife:



## Nota

- A distância entre o seu eletrodoméstico e o router Wi-Fi pode impactar o desempenho. Caso estejam demasiado longe, o emparelhamento do seu eletrodoméstico pode falhar ou demorar mais tempo.
- O eletrodoméstico só suporta redes Wi-Fi de 2,4GHz. A rede Wi-Fi SSID deve estar visível.
- O ambiente wireless envolvente (outros dispositivos ligados) pode afetar o desempenho da sua rede.
- A ligação Wi-Fi do seu eletrodoméstico pode passar por interrupções devido a fatores externos como o ambiente da sua rede doméstica ou o prestador do serviço de Internet.

## Ligar a sua cave de vinho

Após instalar a app ConnectLife, inicie a sessão ou crie uma conta e siga estes passos:

1. Assegure-se de que o eletrodoméstico se encontra ligado e de que o painel de controlo está ativo. Saberá que está pronto quando as luzes que indicam a temperatura estão ligadas.



# Ligar a sua cave de vinho ao Wi-Fi

2. Coloque a cave de vinho no modo emparelhar premindo a tecla Wi-Fi por 3 segundos. Ouvirá um sinal sonoro e verá a luz Wi-Fi a piscar após se encontrar constantemente ligada por alguns segundos.

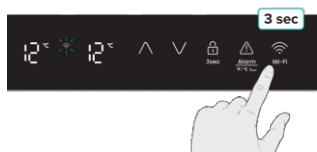

3. Assegure-se que o Bluetooth está ativado no seu telemóvel e abra a app ConnectLife. Procure a notificação que indica que um novo eletrodoméstico foi encontrado. Toque no botão na notificação e siga as instruções para avançar.

4. Caso não apareça uma notificação, toque no botão designado "Add appliance" ou "+" na app.

5. Localize "Wine Climate Cabinet" na lista de dispositivos e seleccione-o.

6. Siga as instruções na app para ligar a sua cave de vinho. Assim que a configuração estiver concluída, a sua cave de vinho aparecerá no seu ecrã inicial.

## Nota

• O eletrodoméstico permanecerá no modo emparelhar por um máximo de 5 minutos.

• Para reiniciar as suas definições para as de fábrica, prima e mantenha premida a tecla Wi-Fi por 6 segundos. Ouvirá dois sinais sonoros assim que o eletrodoméstico for reiniciado.

• Após reiniciar, o eletrodoméstico entrará automaticamente no modo emparelhar.

• Uma luz Wi-Fi ligada indica que o eletrodoméstico foi ligado com êxito à rede doméstica.

# Utilizar o seu aparelho

Esta seção informa como usar a maioria dos recursos úteis.

Recomendamos que as leia cuidadosamente antes de utilizar o eletrodoméstico.

## Colocação de Garrafas

O eletrodoméstico está equipado com 4 prateleiras com 8 espaços cada. As garrafas devem ser colocadas nas prateleiras como mostrado abaixo.

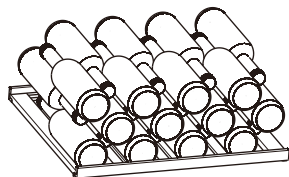

Pode colocar 12 garrafas em seis espaços que estão localizados na parte inferior da cave de vinho.

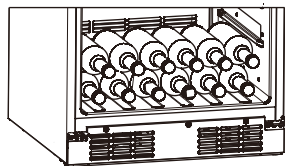

## Aviso

- Para evitar que as garrafas rolem para baixo e quebrem, não deve colocar mais do que 12 garrafas colocadas na parte inferior do refrigerador, como mostrado acima.
- A carga máxima de cada tipo de prateleira é de 30kg.

## Dicas para Manter o Vinho

- Mantenha o vinho no escuro. A porta possui um vidro duplo anti-UV escurecido para proteger o vinho da luz no caso do refrigerador estar localizado num lugar bem iluminado.
- Coloque as garrafas para baixo de tal forma que as rolhas não sequem.
- Evite mudar a luz aparelho com muita frequência ou por muito tempo. O vinho conserva-se melhor no escuro.
- Evite agitar o vinho, manuseando as garrafas com cuidado.
- Siga as recomendações e conselhos no momento da compra ou dados na documentação técnica relativa à temperatura qualidade, duração e armazenamento ideal do vinho. O



# Utilizar o seu aparelho

armazenamento adequado de vinho depende da sua idade, tipo de uva, teor alcoólico e nível de frutose e tanino contido nele. No momento da compra, verifique se o vinho já é envelhecido ou se ele vai melhorar com o tempo.

Invertendo a Porta





O lado para o qual as portas abrem pode ser mudado, do lado direito (como fornecido) para o lado esquerdo, se preciso.







## Aviso

Ao inverter a porta, o aparelho não deve ser ligado à eletricidade. Certifique-se que a ficha é removida da tomada elétrica.

As ferramentas de que você precisará (Não fornecidas):

Não fornecidas	
	
Chave de 8mm	Chave de fenda fina
	
Chave de fenda Phillips	Chave ajustável

As peças que precisará (fornecidas):

Fornecido	
	
Tampa superior esquerda	Tampa superior direita
1	1
	
Dobradiça superior esquerda	Chave sextava 4mm
1	1

**Nota:** Se necessário, pode deitar o refrigerador para ter acesso à base. Coloque-o numa espuma suave ou material similar para evitar danificar a parte de trás do refrigerador. Para revirar a porta, os seguintes passos são recomendados geralmente.

1. Mantenha a cave de vinho na vertical, abra a porta, utilize a chave de fendas para retirar a tampa superior direita, de seguida, empurre a tampa superior esquerda para a esquerda.

**Nota:** deve precisar de escudar a área que vai içar com um pano de tecido para evitar arranhar o topo da cave de vinho.

Tampa superior esquerda Tampa superior direita

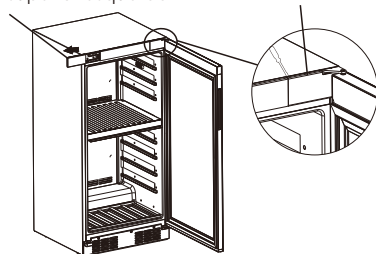

# Utilizar o seu aparelho

2. Utilizando uma chave de estrela, retire os dois parafusos do lado esquerdo. De seguida, utilize a chave sextavada 4mm para retirar os dois parafusos no lado direito que sustentam a dobradiça superior do lado direito no devido lugar. (Apoie a porta quando o estiver a fazer.)

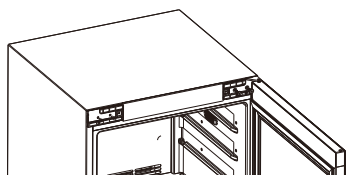

3. Retire a porta da dobradiça inferior erguendo cuidadosamente a porta diretamente para cima.

Nota: Ao retirar a porta, o verifique se anilha (s) entre a dobradiça e a parte inferior da porta superior que se colou à porta. Não perca estas anilhas.

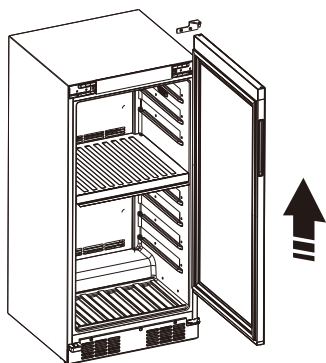

4. Deite a porta e utilize uma chave de estrela para retirar o parafuso que segura o bloco limitador na parte inferior da porta e coloque o bloco limitador na posição esquerda, de seguida, volte a fixar o parafuso.

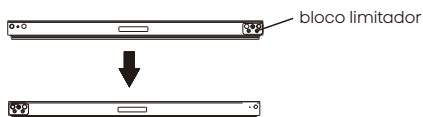

5. Utilize uma chave de estrela para retirar os três parafusos do defletor de ar, de seguida, retire o defletor de ar.

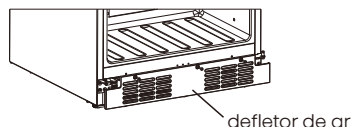

6. Troque a dobradiça inferior da direita para a esquerda e retire o suporte da porta da seguinte forma:

6.1 Desaparafuse os parafusos da dobradiça direita inferior e os parafusos de suporte da parte inferior esquerda da porta.

Nota: Mantenha a dobradiça para o uso futuro.

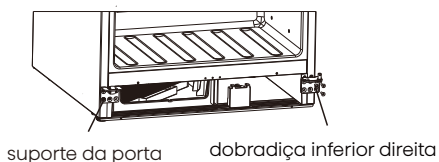

# Utilizar o seu aparelho

6.2 Transforme a dobradiça inferior direita na dobradiça inferior esquerda, relaxe o eixo da dobradiça e instale-o no buraco esquerdo. Aperte o eixo.

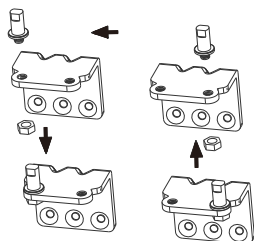

7. Fixe a dobradiça inferior à esquerda e utilize a chave sextavada 4mm para apertar os três parafusos, de seguida, fixe o suporte da porta à direita e, uma vez mais aperte os três parafusos.

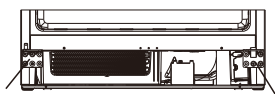

dobradiça esquerda inferior      suporte da porta

8. Volte a instalar o defletor de ar e fixe os três parafusos utilizando uma chave de estrela.

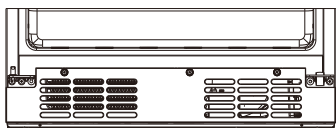

9. Volte a fixar os dois parafusos da direita, de seguida, fixe a porta à dobradiça inferior e à dobradiça superior esquerda ao topo da porta, de seguida, utilize dois parafusos para fixar a dobradiça superior esquerda (segure a porta enquanto o faz.)

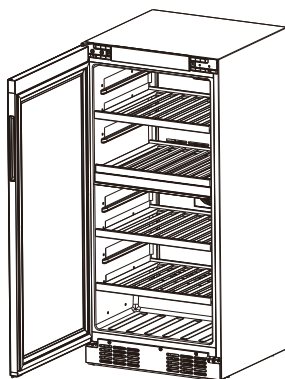

10. Volte a fixar a tampa superior esquerda e a tampa superior direita.

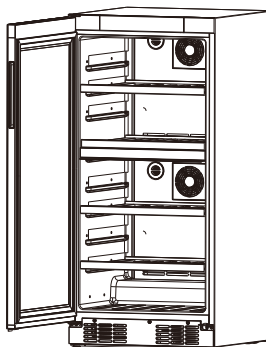

# Utilizar o seu aparelho

## Temperatura de Servir o Vinho

### Gráfico

A cave de vinho deve ser colocada onde a temperatura ambiente se encontre entre os 17°C e os 43°C. Caso a temperatura ambiente adequada esteja acima ou abaixo deste intervalo, o desempenho da unidade pode ser afetado. Por exemplo, colocar a sua unidade em condições de frio ou de calor extremo pode fazer com que as temperaturas interiores fltuem.

A temperatura da zona pode ter uma diferença de +/- 3°C(5°F) em relação à configuração consoante a carga e as condições ambientais.

Tipos de vinho	Temperatura de armazenamento recomendada	Temperatura de configuração recomendada
Vinhos tintos	15°C-18°C (59°F-65°F)	16°C (61°F)
Vinhos secos/ brancos	10°C-14°C (50°F-57°F)	12°C (53°F)
Vinhos rosés	9°C-11°C (48°F-52°F)	10°C (50°F)
Vinhos espumantes, champanhe	5°C-8°C (41°F-47°F)	8°C (46°F)

**Nota:** A temperaturas ambiente baixas, caso o utilizador armazene dois tipos de vinho e não utilize o produto à temperatura

recomendada, a temperatura real nas zonas de temperatura superior e inferior sairá afetada.



### Aviso

Quando se desfizer do seu aparelho, use um local de eliminação aprovado. Remova o tampão e assegure que todos os bloqueios são removidos, para evitar que as crianças fiquem presas no seu interior.

# Limpeza e cuidado

Por razões de higiene, o aparelho (incluindo exterior e acessórios interiores) devem ser limpos regularmente.



## Aviso

Antes de limpar, o aparelho deve ser desligado da tomada. Perigo de choque elétrico!

## Limpeza Exterior

Para manter a boa aparência do seu aparelho, você deve limpá-lo regularmente.

- Pulverize água no pano de limpeza em vez de pulverizar directamente na superfície do aparelho. Isto ajuda a assegurar que há uma distribuição homogénea na superfície.
- Limpe a porta com um detergente suave e, em seguida, seque-o com um pano macio.

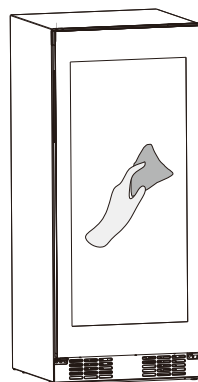

## CUIDADO

- Não use objetos afiados, pois eles podem riscar a superfície.
- Não usar solvente, detergente de carro, Clorox, óleos, produtos de limpeza abrasivos ou solventes orgânicos tais como o benzeno para a limpeza. Podem danificar a superfície do aparelho e causar fogo.

# Limpeza e cuidado

## Limpar a cave de vinho

Para limpar a cave de vinho, deve seguir estes passos:

Desligue o aparelho e remova as garrafas.

- Lave o interior com uma solução de água quente e de bicarbonato de sódio. A solução deve ser cerca de 2 colheres de sopa de fermento para 4 chávenas de água.

- Lave as prateleiras com um detergente suave.

- Pode ser necessário limpar periodicamente a parte inferior da área de armazenamento, como o refrigerador do vinho está concebida para reter a humidade e a condensação podem acumular-se.

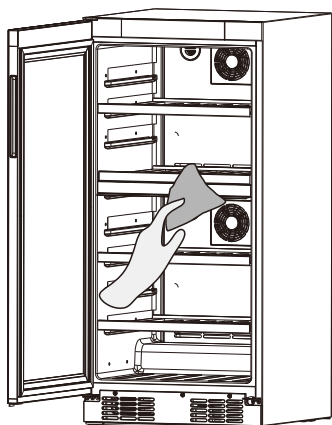

## Mudar o filtro

A forma como os vinhos continuam a envelhecer depende das condições ambientais.

A qualidade do ar é, por conseguinte, decisiva para preservar o vinho.

Recomendamos que substitua o filtro quando o ícone "🌀" estiver ligado.

Os filtros podem ser obtidos a partir do seu revendedor.

Pode substituir o filtro seguindo estes passos: Rode o filtro 90 graus no sentido anti-horário, de seguida, retire o filtro e instale o novo filtro.

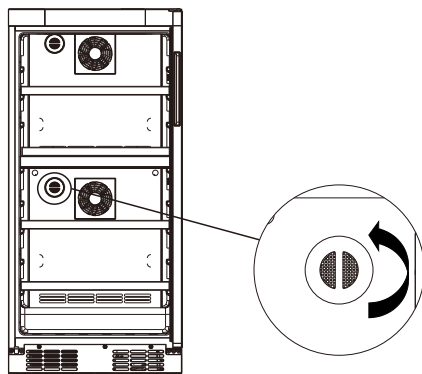

# Resolução de problemas

Se você tiver algum problema com o seu aparelho ou estiver preocupado que o aparelho não esteja funcionando corretamente, você pode realizar algumas verificações fáceis antes de solicitar o serviço, veja abaixo.



## Aviso

Não tente reparar o aparelho por si mesmo. Se problema persistir após as verificações mencionadas abaixo, contacte um electricista, técnico de serviço autorizado ou a loja onde adquiriu o produto.

<b>Problema</b>	<b>Causa possível &amp; Solução</b>
O vinho é muito quente.	<ol style="list-style-type: none"><li>1. A temperatura não está definida adequadamente.</li><li>2. Porta esteve aberta por um período prolongado.</li><li>3. O aparelho está perto de uma fonte de calor.</li></ol>
	<ol style="list-style-type: none"><li>1. Por favor veja na seção "Controles de exibição".</li><li>2. Abra a porta apenas enquanto for necessário.</li><li>3. Por favor, consulte a seção sobre "Instalar o seu novo aparelho".</li></ol>
Acumulação de gelo acentuada, possivelmente, também na vedação da porta.	Vedação da porta não é estanque ao ar (possivelmente após mudar as dobradiças).
	Aquecer cuidadosamente as secções de extravasamento da vedação da porta com um secador de cabelo (temperatura não superior a 50°C). Ao mesmo tempo molde a vedação da porta aquecido pelo lado de forma a que encaixe corretamente.
Água no chão.	Furo de drenagem de água está obstruído.
	Por favor, consulte a seção "Limpeza e cuidado".

# Resolução de problemas

<b>Problema</b>	<b>Causa possível &amp; Solução</b>
Ruídos estranhos.	<ol style="list-style-type: none"><li>1. O aparelho não está nivelado.</li><li>2. O aparelho está encostado à parede ou outros objetos.</li><li>3. Um componente, ex. um tubo, na parte posterior do eletrodoméstico está a tocar noutra parte do eletrodoméstico ou na parede.</li></ol>
	<ol style="list-style-type: none"><li>1. Reajustar os pés.</li><li>2. Mover ligeiramente o aparelho.</li><li>3. Se necessário, dobre o componente para desobstruir o contacto, cuidadosamente.</li></ol>
O compressor não começa imediatamente após alterar o ajuste de temperatura.	<ol style="list-style-type: none"><li>1. Isso é normal, não ocorreu nenhum erro.</li><li>2. A temperatura ambiente é superior à temperatura ambiente.</li></ol>
	<ol style="list-style-type: none"><li>1. O compressor começa depois de um período de tempo.</li><li>2. Regule a temperatura mais baixa do que a temperatura ambiente.</li></ol>
Não consegue ligar o eletrodoméstico à rede Wi-Fi	<ol style="list-style-type: none"><li>1. A palavra-passe para a rede Wi-Fi doméstica foi incorretamente inserida.</li><li>2. A frequência do router Wi-Fi doméstico não é de 2,4GHz.</li><li>3. O router e o eletrodoméstico estão muito afastados, levando a um sinal de rede fraco.</li></ol>
	<ol style="list-style-type: none"><li>1. Certifique-se de que a palavra-passe está correta e ligue novamente.</li><li>2. O eletrodoméstico só suporta a frequência rádio de 2,4GHz. Configure um SSID Wi-Fi de 2,4GHz dedicado e ligue o eletrodoméstico a esta.</li><li>3. Considere deslocar o router para mais perto do eletrodoméstico ou adquirir o extensor do intervalo Wi-Fi e instalá-lo.</li></ol>



# Eliminação do aparelho

É proibido remover o aparelho como resíduos de casa. Verifique os procedimentos de descarte adequados junto da autoridade local.

## **Materiais de Embalagem**

Os materiais de embalagem com símbolo de reciclagem são recicláveis. Remova o embalamento num recipiente de recolha de resíduos apropriados para reciclar.

## **Antes da Eliminação do Aparelho**



1. Retire o cabo de alimentação da tomada.
2. Cortar o cabo de alimentação e de descarte.



### **Aviso**

Refrigeradores contêm refrigerante e gases na isolação. Refrigerante e gases devem ser eliminados profissionalmente pois podem causar danos oculares ou ignições. Assegure-se que a tubagem do circuito de refrigerante não está danificada antes da eliminação apropriada.

# Eliminação do aparelho

	<b>Eliminação correta deste produto</b>
 	<p>Este símbolo no produto ou na sua embalagem indica que este produto não pode ser tratado como resíduos de casa. Em vez disso, deve ser feita a sua recolha e reciclagem num ponto de reciclagem para equipamento eléctrico e electrónico. Assegurando que este produto é eliminado correctamente, irá ajudar a prevenir consequências potencialmente negativas para o ambiente e saúde humana, que pode ser causado por um tratamento de resíduos inapropriados deste produto. Para mais informações detalhadas sobre a reciclagem deste produto, por favor, contacte o seu conselho local de serviço de eliminação de resíduos de casa ou a loja onde comprou o produto.</p>

**Hisense**  
life reimagined