

Hisense

life reimagined

NÁVOD K OBSLUZE

Před použitím tohoto přístroje si důkladně přečtěte tento návod a uschovejte jej pro budoucí použití

**RS818N4TFC RS818N4TIC RS818N4TFE RS818N4TIE
RS818N4TFE1**

CS

Čeština

Obsah

Bezpečnostní a výstražné informace.....2	Čištění a péče.....23
Instalace nového spotřebiče.....8	Užitečné rady a tipy.....25
Popis spotřebiče.....10	Řešení problémů.....27
Ovládací prvky displeje.....11	Likvidace spotřebiče.....29
Používání spotřebiče.....18	



Bezpečnostní a výstražné informace

Pro vaši bezpečnost a k zajištění správného používání si před instalací a prvním použitím spotřebiče pečlivě přečtete tento návod k použití, včetně jeho pokynů a varování. Aby se předešlo zbytečným chybám a nehodám, je důležité, aby všechny osoby, které spotřebič používají, byly důkladně seznámeny s jeho obsluhou a bezpečnostními prvky. Tento návod si uschovejte a ujistěte se, že zůstane u spotřebiče v případě jeho přemístění nebo prodeje, aby každý, kdo jej bude používat po celou dobu jeho životnosti, byl řádně informován o jeho používání a bezpečnostních upozorněních. K zamezení ohrožení života a majetku dodržujte bezpečnostní opatření uvedená v tomto návodu k použití, protože výrobce neodpovídá za škody způsobené opomenutím.

Bezpečnost dětí a dalších zranitelných osob

- Podle normy EN

Tento spotřebič mohou používat děti od 8 let a starší a osoby se sníženými fyzickými, smyslovými nebo duševními schopnostmi nebo s nedostatkem zkušeností a znalostí, pokud jsou pod dohledem nebo byly poučeny o bezpečném používání spotřebiče a rozumí souvisejícím nebezpečím. Se spotřebičem si nesmějí hrát děti. Čištění a uživatelskou údržbu nesmí provádět děti bez dozoru.

Podle normy IEC

Tento spotřebič není určen pro použití osobami (včetně dětí) se sníženými fyzickými, smyslovými nebo duševními schopnostmi nebo s nedostatkem zkušeností a znalostí, pokud nejsou pod dohledem osoby odpovědná za jejich bezpečnost neposkytla dohled nebo je tato osoba nepoučila o používání spotřebiče.

-
- Všechny obaly uchovávejte mimo dosah dětí, protože hrozí nebezpečí udušení.
 - Při vyřazení spotřebiče z provozu a jeho likvidaci vytáhněte zástrčku ze zásuvky, odřízněte přívodní kabel (co nejbližše spotřebiči) a odstraňte dvířka, abyste zabránili úrazu elektrickým proudem hrajících si dětí nebo aby se v nich zavřely.
 - Pokud má tento spotřebič s magnetickým těsněním dveří nahradit starší spotřebič s pružinovým zámkem (západkou) na dveřích nebo víku, před likvidací starého spotřebiče se ujistěte, že je pružinový zámek nepoužitelný. Zabráňte tak tomu, aby se stal smrtící pastí pro dítě.

Obecná bezpečnost



- **VAROVÁNÍ** — Tento spotřebič je určen pro použití v domácnosti a podobných aplikacích, jako jsou například kuchyňské prostory pro zaměstnance v obchodech, kancelářích a jiných pracovních prostředích; domy na farmách a pro klienty v hotelech, motelech a jiných obytných prostorech; prostředí typu penzion se snídaní; stravování a podobné nemaloobchodní použití.
- **VAROVÁNÍ** — Pijte pouze pitnou vodu.
- **VAROVÁNÍ** — V tomto spotřebiči neskladujte výbušné látky, například aerosolové nádoby s hořlavým hnacím plynem.
- **VAROVÁNÍ** — Pokud je přívodní kabel poškozen, musí být vyměněn výrobcem, jeho servisním zástupcem nebo podobně kvalifikovanou osobou, aby se zabránilo nebezpečí.
- **VAROVÁNÍ** — Udržujte větrací otvory ve skříni spotřebiče nebo ve vestavěné konstrukci bez překážek.
- **VAROVÁNÍ** — Nepoužívejte mechanická zařízení ani jiné prostředky k urychlení procesu odmrazování než prostředky doporučené výrobcem.
- **VAROVÁNÍ** — Nepoškožujte chladicí okruh.
- **VAROVÁNÍ** — Uvnitř prostoru pro skladování potravin ve spotřebiči nepoužívejte elektrické spotřebiče, pokud nejsou typu doporučeného výrobcem.

-
- **VAROVÁNÍ** — Chladivo a izolační plyn jsou hořlavé. Při likvidaci spotřebiče postupujte pouze v autorizovaném středisku pro likvidaci odpadu. Nevystavujte jej plameni.
 - **VAROVÁNÍ** — Při umísťování spotřebiče dbejte na to, aby nedošlo k zachycení nebo poškození přívodního kabelu.
 - **VAROVÁNÍ** — Na zadní straně spotřebiče neumísťujte více přenosných zásuvek nebo přenosných napájecích zdrojů.

Výměna světelných zdrojů

- **VAROVÁNÍ** — Uživatel nesmí vyměňovat světelné zdroje! Pokud jsou zdroje osvětlení poškozené, obraťte se na zákaznickou linku a požádejte o pomoc.

Toto upozornění se týká pouze chladniček, které obsahují světelné zdroje.

Chladivo

V chladicím okruhu spotřebiče je obsaženo chladivo izobuten (R600a), což je zemní plyn s vysokou úrovní ekologické snášenlivosti, který je však hořlavý. Při přepravě a instalaci spotřebiče dbejte na to, aby nedošlo k poškození žádné ze součástí chladicího okruhu.

Chladivo (R600a) je hořlavé.

- **VAROVÁNÍ** — Chladničky obsahují v izolaci chladivo a plyny. Chladivo a plyny musí být odborně zlikvidovány, protože mohou způsobit poranění očí nebo vznícení. Před řádnou likvidací se ujistěte, že nedošlo k poškození trubek chladicího okruhu.



VAROVÁNÍ: Nebezpečí požáru / hořlavé materiály

Pokud dojde k poškození chladicího okruhu:

-Vyhněte se otevřenému ohni a zdrojům vznícení.

-Důkladně větrejte místnost, ve které je spotřebič umístěn.

Je nebezpečné měnit specifikace nebo jakkoli upravovat tento výrobek.

Jakékoli poškození kabelu může způsobit zkrat, požár a/nebo úraz elektrickým proudem.



Elektrická bezpečnost

1. Napájecí kabel nesmí být prodlužován.
2. Zkontrolujte, zda není zástrčka rozdrčená nebo poškozená. Rozdrčená nebo poškozená zástrčka se může přehřát a způsobit požár.
3. Ujistěte se, že máte přístup k hlavní zástrčce spotřebiče.
4. Netahejte za hlavní kabel.
5. Pokud je zásuvka uvolněná, nezasouvejte zástrčku do zásuvky. Hrozí nebezpečí úrazu elektrickým proudem nebo požáru.
6. Spotřebič nesmí být provozován bez krytu lampy vnitřního osvětlení.
7. Chladnička se používá pouze při napájení jednofázovým střídavým proudem 220~240V/50Hz. Pokud je kolísání napětí v oblasti uživatele tak velké, že napětí přesahuje výše uvedený rozsah, z bezpečnostních důvodů nezapomeňte na chladničku použít střídavý automatický regulátor napětí o výkonu vyšším než 350W. Chladnička musí být připojena do speciální zásuvky místo běžné zásuvky s jinými elektrickými spotřebiči. Její zástrčka musí odpovídat zásuvce s uzemňovacím vodičem.

Denní použití

- Pro snímání teploty a vlhkosti v blízkosti zařízení a zajištění lepšího provozu byly mimo skříň zařízení přidány snímače teploty a vlhkosti.
- Ve spotřebiči neskladujte hořlavé plyny nebo kapaliny, hrozí nebezpečí výbuchu.
- Ve spotřebiči nepoužívejte žádné elektrické spotřebiče (např. elektrické výrobníky zmrzliny, mixéry apod.).
- Při odpojování vždy vytáhněte zástrčku ze zásuvky, netahejte za kabel.
- Nepokládejte horké předměty do blízkosti plastových součástí tohoto spotřebiče.
- Tato chladnička není určena k použití jako vestavný spotřebič.

-
- Nepokládejte potraviny přímo proti výstupu vzduchu na zadní stěně.
 - Balené zmrazené potraviny skladujte v souladu s pokyny výrobce zmrazených potravin.
 - Je nutné důsledně dodržovat doporučení výrobce spotřebičů pro skladování. Viz příslušné pokyny pro skladování.
 - Do mrazicího oddílu neukládejte sycené nebo perlivé nápoje, protože na nádobu vzniká tlak, který může způsobit její explozi a následné poškození spotřebiče.
 - Mražené potraviny mohou při konzumaci přímo z mrazicího oddílu způsobit popáleniny mrazem.
 - Spotřebič nevystavujte přímému slunečnímu záření.
 - Hořící svíčky, lampy a jiné předměty s otevřeným ohněm udržujte mimo dosah spotřebiče, aby nedošlo k jeho zapálení.
 - Spotřebič je určen k uchovávání potravin a/nebo nápojů v běžné domácnosti v souladu s vysvětlením v úvodu tohoto návodu. Spotřebič je těžký. Při jeho přemísťování je třeba dbát zvýšené opatrnosti.
 - Nevýjímejte ani se nedotýkejte předmětů z mrazicího oddílu, pokud máte vlhké/mokré ruce, protože by mohlo dojít k odřeninám pokožky nebo k popálení mrazem/popálení mrazákem.
 - Nikdy nepoužívejte podstavec, zásuvky, dvířka apod. k postavení nebo jako podpěry.
 - Zmrazené potraviny se po rozmrazení nesmí znovu zmrazovat.
 - Nekonzumujte ledové nanuky nebo kostky ledu přímo z mrazáku, protože mohou způsobit popálení úst a rtů mrazem.
 - Aby nedošlo k pádu předmětů a zranění nebo poškození spotřebiče, nepřetěžujte dveřní police a nevkládejte do zásuvek příliš mnoho potravin.

pozor!

Péče a čištění

- Před údržbou spotřebič vypněte a odpojte síťovou zástrčku od zásuvky.
- Spotřebič nečistěte kovovými předměty, parním čističem, éterickými oleji, organickými rozpouštědly nebo abrazivními čisticími prostředky.
- K odstranění námrazy ze spotřebiče nepoužívejte ostré předměty. Používejte plastovou škrabku.

Důležité pokyny pro instalaci!

- Při elektrickém připojení postupujte pečlivě podle pokynů uvedených v tomto návodu.
Spotřebič vybalte a zkontrolujte, zda není poškozený.
- Pokud je spotřebič poškozený, nepřipojujte jej. Případné poškození neprodleně nahlase v místě, kde jste jej zakoupili. V takovém případě si ponechte obal.
- Před připojením spotřebiče je vhodné počkat alespoň čtyři hodiny, aby se olej vrátil zpět do kompresoru.
- Kolem spotřebiče by měla být dostatečná cirkulace vzduchu. Nedostatečná cirkulace vede k přehřívání. Abyste dosáhli dostatečného větrání, postupujte podle pokynů příslušných pro instalaci.
- Zadní strana výrobku by pokud možno neměla být příliš blízko stěny, aby se nedotýkala teplých částí (kompresor, kondenzátor) nebo se jich nedotýkala, aby se zabránilo nebezpečí požáru, dodržujte pokyny týkající se instalace.
- Spotřebič nesmí být umístěn v blízkosti radiátorů nebo sporáků.
- Po instalaci spotřebiče se ujistěte, že je síťová zástrčka přístupná.

Servis

- Veškeré elektrikářské práce potřebné k servisu spotřebiče by měl provádět kvalifikovaný elektrikář nebo kompetentní osoba.
- Tento výrobek musí být servisován v autorizovaném servisním středisku a musí být použity pouze originální náhradní díly.
 - 1) Pokud je spotřebič beznámrazový.
 - 2) Pokud spotřebič obsahuje mrazicí oddíl.

Poznámka: Děti ve věku od 3 do 8 let mohou nakládat a vykládat chladicí zařízení. (Toto ustanovení platí pouze pro oblast EU.)

Instalace nového spotřebiče

Před prvním použitím spotřebiče byste si měli uvědomit následující rady.

Odvětrávání spotřebiče

 Aby se zvýšila účinnost chladicího systému a ušetřila energie, je nutné zajistit kvalitní větrání v okolí spotřebiče pro odvod tepla. Z tohoto důvodu by měl být kolem chladničky k dispozici dostatečný volný prostor.

Navrhněte: Doporučuje se, aby od zadní strany ke stěně bylo 50-70mm volného prostoru, od horní strany alespoň 100mm, od boku ke stěně alespoň 100mm a vpředu volný prostor, aby se dveře mrazničky mohly otevřít na 130° a dveře chladničky na 135°. Viz následující schémata. Viz níže uvedená schémata.

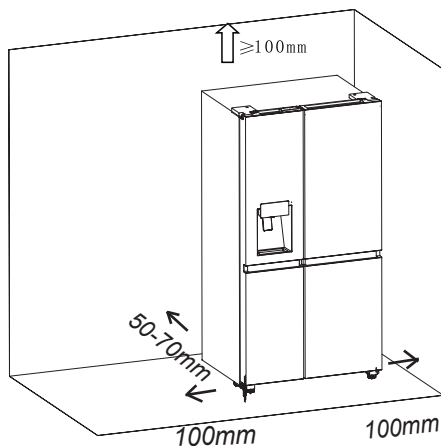

Příslušné informace (mm)

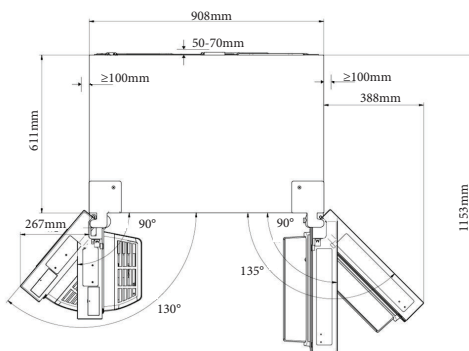

Poznámka:

- Tento spotřebič vykazuje dobrý výkon v rámci dané klimatické třídy, viz výrobní štítek. Nemusí fungovat správně, pokud je dlouhodobě ponechán při teplotě vyšší nebo nižší než uvedený rozsah.

Klimatická třída	Okolní teplota
SN	+10°C až +32°C
N	+16°C až +32°C
ST	+16°C až +38°C
T	+16°C až +43°C

- Spotřebič postavte na suché místo, aby nedošlo k jeho poškození vysokou vlhkostí.
- Spotřebič uchovávejte mimo dosah přímého slunečního záření, deště nebo mrazu. Spotřebič postavte mimo dosah zdrojů tepla, jako jsou kamna, ohně nebo topná tělesa.

Vyrovnání spotřebiče

- Pro dostatečné vyrovnání a cirkulaci vzduchu ve spodní zadní části spotřebiče může být nutné upravit spodní nožičky. Použijte vhodný klíč.
- Aby se dvířka sama zavřela, sklopte horní část dozadu asi o 15mm nebo 0,5° otočením nastavitelných nožiček.
- Kdykoli budete chtít spotřebič přemístit, nezapomeňte nožičky otočit zpět nahoru, aby bylo možné spotřebičem volně pohybovat. Po přemístění spotřebič znovu nainstalujte.

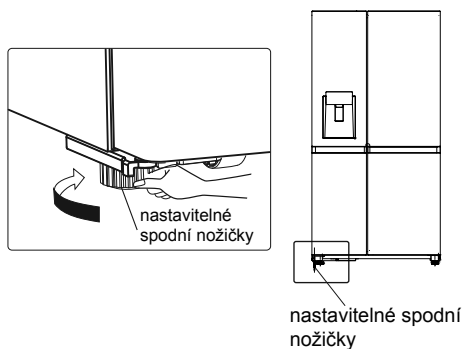
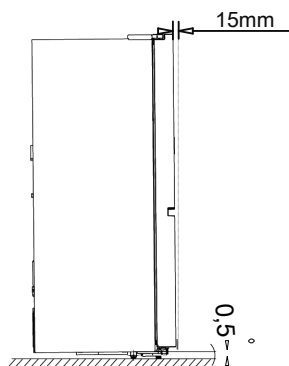

Varování!

Pro správnou instalaci musí být tato chladnička umístěna na rovném povrchu z tvrdého materiálu, který je ve stejné výšce jako zbytek podlahy. Tento povrch by měl být dostatečně pevný, aby unesl plně naloženou chladničku.

Válečky, které nejsou kolečky, by se měly používat pouze pro pohyb vpřed nebo vzad. Pohybem chladničky do stran můžete poškodit podlahu a kolečka.

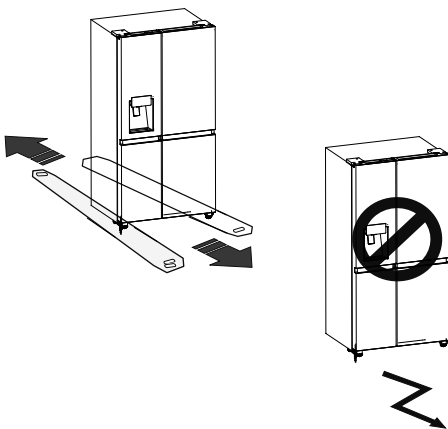

Popis spotřebiče

Pohled na spotřebič



- | | |
|--|---------------------------------------|
| 1. Modul WiFi | 13. LED osvětlení zóny chladničky |
| 2. LED kontrolka mrazicí zóny | 14. Dveře chladničky |
| 3. Sestava předního krytu výrobku ledu | 15. Polička v chladničce |
| 4. Sestava kbelíku na led | 16. Kryt větrného kanálu v chladničce |
| 5. Kryt větrného kanálu v mrazničce | 17. Multifunkční zásuvková část |
| 6. Police v mrazáku | 18. Část boxu pro skladování vody |
| 7. Krycí deska horní zásuvky mrazničky | 19. Stojan na láhve |
| 8. Horní zásuvka mrazničky | 20. Krycí deska zásuvky na zeleninu |
| 9. Dveře mrazničky | 21. Horní zásuvka chladničky |
| 10. Krycí deska spodní zásuvky mrazničky | 22. Krycí deska regulace vlhkosti |
| 11. Spodní zásuvka mrazničky | 23. Spodní zásuvka chladničky |
| 12. Levé nastavitelné spodní nožičky | 24. Právě nastavitelné spodní nožičky |

Poznámka: Vzhledem k tomu, že se naše výrobky průběžně vyvíjejí, může se vaše chladnička mírně lišit od tohoto návodu k použití, ale její funkce a použití zůstávají stejné.

Poznámka: Chcete-li dosáhnout co nejlepší energetické účinnosti výrobku, umístěte všechny police a zásuvky do původní polohy podle obrázku výše.

Ovládací prvky displeje

Ovládací panel se skládá ze dvou oblastí. Uprostřed horní strany se zobrazuje stav spotřebiče, který je obklopen 6 ikonami a tlačítky. A na spodní straně jsou tři tlačítka týkající se výrobníku ledu.

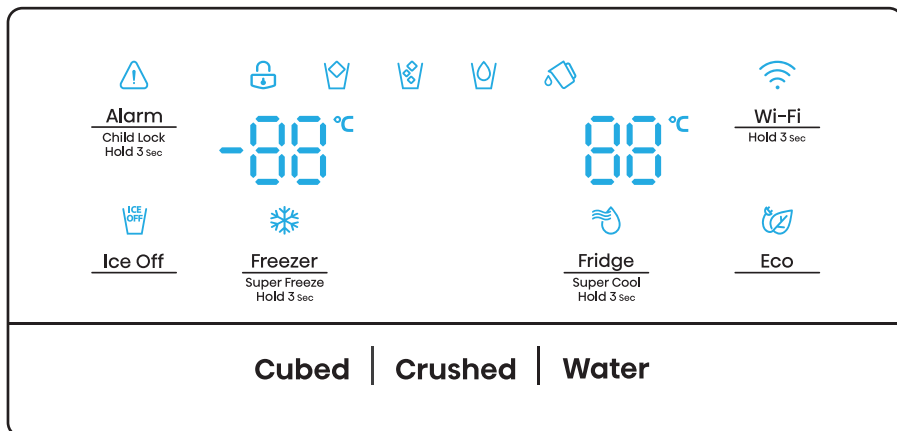

Poznámka:

- Po zapnutí spotřebiče se všechny ikony na panelu displeje rozsvítí na 3 sekundy a ozve se zvukový signál. Dětská pojistka je vypnutá a nastavení teploty se vrátí na předchozí nastavení.
- Všechny ikony kromě „Cubed“, „Crushed“ a „Water“ zhasnou, pokud se nedotknete žádného tlačítka a všechny dveře zůstanou zavřené po dobu jedné minuty.
- Ovládací panel se rozsvítí, když jsou dvířka otevřená nebo když se dotknete jakéhokoli tlačítka.

Pozor!

Teplota znamená pouze průměrnou teplotu celé chladicí skříně. Teploty uvnitř jednotlivých oddílů se mohou lišit od teplot zobrazených na panelu v závislosti na množství uložených

potravin a na místě, kde je chladnička umístěna. Kromě toho se bude lišit skutečná teplota z vyššího a nižšího prostoru.

POZNÁMKA: Při nastavení chladničky na vysokou teplotu probíhá rozklad potravin rychleji. Pro optimální uchování potravin doporučujeme při prvním spuštění chladničky nastavit teplotu chladničky na 4°C a teplotu mrazničky na -18°C.



Alarm
Child Lock
Hold 3 sec

„Dětský Zámek a Dveřní Alarm“



Tento klíč slouží ke dvěma účelům:

1. Dětský zámek

Stisknutím a podržením tlačítka „Alarm“ po dobu 3 sekund uzamknete Ovládací Panel včetně funkce dávkovače. Pokud je Ovládací Panel uzamčen, rozsvítí se ikona „“ a žádné z tlačítek na Ovládacím Panelu nebude fungovat.

Chcete-li odemknout Ovládací Panel, znovu stiskněte a podržte tlačítko „Alarm“ po dobu 3 sekund.

2. Dveřní Alarm

Otevření dveří chladničky nebo mrazničky na dobu delší než 2 minuty spustí dveřní alarm. Ikona „“ začne blikat a bzučák zazvoní 3krát za minutu. Stiskem tlačítka „Alarm“ během alarmu dveří se rozsvítí ikona „“ a bzučení přestane. Zavřením všech dveří ikona „“ zhasne a bzučení se zastaví. Kromě toho se dveřní alarm automaticky zastaví po 10 minutách.



Eco

„Úspora Energie“

Dotykem tohoto tlačítka zapnete nebo vypnete úsporný režim. Když je režim zapnutý, rozsvítí se ikona Úspory Energie „“.

Teplota chladničky se automaticky přepne na 6°C, zatímco teplota mrazničky na -17°C. Když je funkce Úspora Energie vypnutá, ikona zhasne.



Ice Off

„Kontrola Ledu“

Tato ikona „“ zobrazuje stav funkce výrobniku ledu. Když svítí, je funkce výrobniku ledu vypnutá; když nesvítí, je funkce zapnutá. Tuto funkci lze zapnout nebo vypnout dotykem tlačítka „Ice Off“.

Poznámka: Pokud svítí ikona „“, znamená to pouze, že je funkce výrobniku ledu vypnutá, ale dávkovač stále funguje.



Fridge
Super Cool
Hold 3 sec

„Regulace teploty chladničky“

Dotykem tlačítka „Fridge“ aktivujete funkci nastavení teploty chladničky, poté se tlačítka dotýkejte nepřetržitě, teplota se nastaví podle následujícího pořadí:

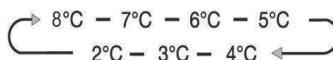

Stiskněte a podržte tlačítko „Fridge“ po dobu 3 sekund a rozsvítí se ikona „“, která ukazuje, že chladnička pracuje v režimu „Super Cool“. V tomto stavu je teplota chladničky nastavena na 2°C. Režim „Super Cool“ se po 6 hodinách automaticky vypne a nastavení chladničky se vrátí na předchozí nastavení. Dotkněte se tlačítka „Fridge“ nebo tlačítka „Eco“, aby chladnička mohla režim „Super Cool“ ukončit předem.

Poznámka: Dotykem tlačítka „Fridge“ se nastavení chladničky vrátí na předchozí nastavení, zatímco dotykem tlačítka „Eco“ bude chladnička pracovat ve funkci „Eco“.



Freezer
Super Freeze
Hold 3 Sec

„Regulace teploty v mrazničce“

Dotykem tlačítka „Freezer“ aktivujte funkci nastavení teploty mrazničky, poté se tlačítka dotýkejte nepřetržitě, teplota se nastaví podle následujícího pořadí:

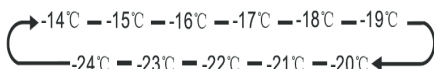



Stiskněte a podržte tlačítko „Freezer“ po dobu 3 sekund a rozsvítí se ikona „“, která ukazuje, že chladnička pracuje v režimu „Super Freezer“. V tomto stavu je teplota mrazničky nastavena na -24°C. Pokud má být využit mrazicí výkon podle výrobního štítku, zapněte režim Super Freezer nejméně 24 hodin před vložením čerstvých produktů do mrazicího oddílu. Režim „Super Freezer“ se automaticky vypne po 52 hodinách a nastavení mrazničky se vrátí na předchozí nastavení. Dotkněte se tlačítka „Freezer“ nebo tlačítka „Eco“, aby chladnička mohla režim „Super Freezer“ předem ukončit.

Poznámka: Dotykem tlačítka „Freezer“ se nastavení chladničky vrátí na předchozí nastavení, zatímco dotykem tlačítka „Eco“ bude chladnička pracovat ve funkci „Eco“.

„Ovládání dávkovače“

Pokud jsou dveře mrazničky otevřené nebo je zapnutá dětská pojistka, dávkovač nefunguje.

Tlačítko Typ ledu obsahuje možnosti „Cubed“ nebo „Crushed“. Stisknutím tlačítka „Cubed“ nebo „Crushed“ zvolte typ ledu, který se má vydávat. Nebo se dotkněte tlačítka „Water“ pro aktivaci vodního režimu.

Po dotyku tlačítka Typ ledu se aktivuje zvolený režim kostkového nebo drčeného ledu a rozsvítí se ikona kostkového „“ nebo drčeného „“ ledu.

Pokud není potřeba led, vypněte funkci, abyste ušetřili vodu a energii. (Viz část Vypnutí ledu výše.)

Pokud potřebujete vodu, dotkněte se tlačítka „voda“ a rozsvítí se ikona vody „“.



„Box na vodu Alarm“

Pokud není zásobník vody správně nainstalován nebo není nainstalován, zobrazí se alarm zásobníku vody. Alarm zrušte stisknutím a podržením tlačítka „Eco“ po dobu 3 sekund.

Poznámka!

- Pokud voda nevytéká nebo vytéká pomalu, zkontrolujte, zda je zásobník vody správně nainstalován a zda je v zásobníku dostatek vody.
- Kontrolka zhasne, aniž byste se dotkli jakéhokoli tlačítka nebo pokud byly dveře zavřené po dobu jedné minuty.

Představení funkce Wi-Fi

Tento spotřebič lze ovládat na dálku pomocí chytrého telefonu nebo tabletu. Pokud spotřebič není připojen k domácí síti, bude fungovat jako běžný spotřebič.

Co potřebujete k připojení spotřebiče?

- Signál místní bezdrátové sítě (Wi-Fi) by měl být v místě instalace spotřebiče dostatečně silný.
- Domácí síťový router musí být připojen k internetu a na spotřebiči musí být aktivována funkce Wi-Fi.
- Chytrý telefon/tablet musí být připojen k internetu.
- Operační systém vašeho chytrého telefonu/tabletu by měl být kompatibilní s aplikací ConnectLife.

STAV Wi-Fi PŘÍSTROJE

Existují tři stavy Wi-Fi, jak je vidět na obrázku níže, podle příslušných kroků můžete aktivovat zobrazovací desku.

• PŘIPOJENÍ SPOTŘEBIČE K Wi-Fi

Po aktivaci funkce Wi-Fi připojte zařízení k domácímu směrovači, abyste mohli spotřebič propojit s mobilní aplikací ConnectLife.

Krok 1: Nastavte spotřebič na normální provoz. Přibližně na 3 sekundy se dotkněte ikony Wi-Fi. Do nabídky připojení k síti jste vstoupili, když se na displeji zobrazí „--“.

Krok 2: Dotkněte se tlačítka Fridge (Chladnička) a během 60 sekund vyberte „O“.

Krok 3: Dotkněte se ikony Wi-Fi a potvrďte výběr režimu. Symbol Wi-Fi začne blikat a síť tohoto spotřebiče je nyní otevřená pro připojení, a to po dobu 5 minut.

Krok 4: Pokud svítí symbol Wi-Fi, znamená to, že připojení Wi-Fi proběhlo úspěšně. Displej se vrátí do normálního režimu.

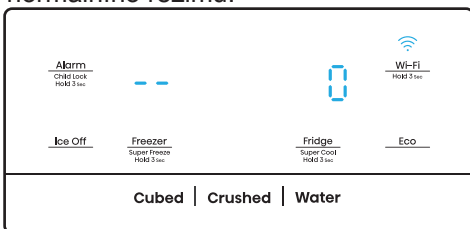

• SPOTŘEBIČ SPÁROVANÝ S VÍCE UŽIVATELI

Spotřebič lze spárovat s mobilním zařízením. Jednoduše spárujte jiného uživatele se spotřebičem. K provedení spárování je třeba, aby byl spotřebič již dříve nastaven a připojen k domácí síti. Pokud tomu tak není, vraťte se zpět a vyberte NASTAVIT ZAŘÍZENÍ.

Krok 1: Nastavte spotřebič na normální provoz. Přibližně na 3 sekundy se dotkněte ikony Wi-Fi. Do nabídky připojení k síti jste vstoupili, když se na displeji zobrazí „--“.

Krok 2: Dotkněte se tlačítka Fridge a během 60 sekund vyberte možnost „P“.

Krok 3: Dotkněte se ikony Wi-Fi a potvrďte výběr režimu. Síť pro SPÁROVÁNÍ tohoto spotřebiče

je nyní otevřena pro připojení, a to po dobu 5 minut.

Krok 4: Když se displej vrátí do normálního stavu, znamená to, že SPÁROVÁNÍ proběhlo úspěšně.

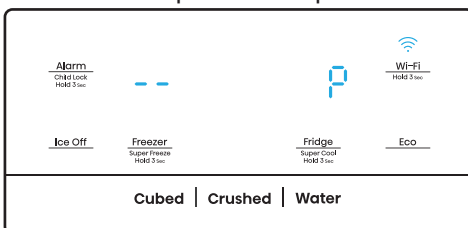

• ZRUŠIT VŠECHNA SPÁROVÁNÍ SPOTŘEBIČE

Aktivací této funkce budou informace o uživateli uložené v zařízení vymazány a zařízení bude odstraněno ze všech spárovaných uživatelských účtů aplikace.

Krok 1: Nastavte spotřebič na normální provoz. Přibližně na 3 sekundy se dotkněte ikony Wi-Fi. Do nabídky připojení k síti jste vstoupili, když se na displeji zobrazí „--“.

Krok 2: Dotkněte se tlačítka Fridge a během 60 sekund vyberte možnost „88“.

Krok 3: Dotkněte se ikony Wi-Fi a potvrďte výběr režimu pro realizaci zrušení vazby.

Krok 4: Po odpojení zařízení automaticky přejde do stavu distribuční sítě, ikona Wi-Fi bliká a doba distribuční sítě je až 5 minut.

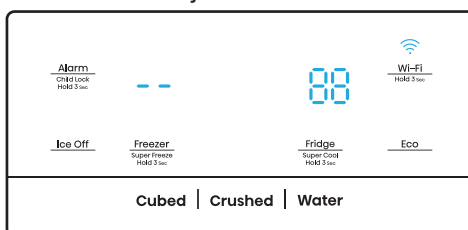

INFORMACE!

Před pokusem o nastavení připojení ke spotřebiči doporučujeme stáhnout a nainstalovat mobilní aplikaci a vytvořit účet ConnectLife.

Aplikace ConnectLife

Aplikaci ConnectLife si můžete zdarma stáhnout z obchodu Apple App Store nebo Google Play Store.

**Instalace aplikace ConnectLife**

1. V telefonu/tabletu přejděte do A Store (v zařízeních Apple), AppGallery (v zařízeních Huawei) nebo Google Play Store (v zařízeních Android).

2. Vyhledejte „ConnectLife“.



3. Vyberte aplikaci ConnectLife a nainstalujte ji do svého chytrého telefonu/tabletu.

Přidání chladničky do aplikace

1. Vyberte možnost „Přidat spotřebiče“ nebo „+“.
2. Vyberte „Chladnička“.
3. Otevřete fotoaparát v aplikaci a naskenujte kód SN spotřebiče (čárový

kód). Tento 23 bitový čárový kód naleznete pod datovým štítkem na vnitřní straně chladničky.

4. Vyberte „NASTAVENÍ SPOTŘEBIČE“, postupujte podle pokynů a ujistěte se, že je aktivována funkce Wi-Fi spotřebiče, poté vyberte „Další“.

Poznámka: Pokud se spotřebič připojil k domácí síti a ostatní uživatelé chtějí spárovat stejnou spotřebič, mohou pro spárování zvolit přímo možnost „PÁROVAT SPOTŘEBIČ“.

5. Zapněte Bluetooth podle výzvy, nyní se zobrazí spotřebič (chladnička HIS -XXXX), poté jej vyberte.

6. Vyberte možnost zabezpečeného připojení Wi-Fi, zadejte heslo a připojte se.

7. Vyberte umístění spotřebiče a uložte.

8. Přidání proběhlo úspěšně, nyní můžete spotřebič ovládat na dálku.

Poznámka!

- Ovládací panel se rozsvítí, když jsou dvířka otevřená nebo když se dotknete jakéhokoli tlačítka.
- Kontrolka zhasne, aniž byste se dotkli jakéhokoli tlačítka nebo pokud byly dveře zavřené po dobu jedné minuty.
- Po zapnutí chladničky se na ovládacím panelu na 3 sekundy rozsvítí všechny ikony a ozve se zvukový signál. Dětská pojistka je vypnutá. A nastavení teploty se vrátí na předchozí nastavení.
- Vzhledem k tomu, že aplikace je průběžně aktualizována, podívejte se na aktuální rozhraní displeje.

Uživatelská příručka:

- Vysílací frekvenční pásmo (pásma) a maximální povolený vysílací výkon v provozním frekvenčním pásmu (pásmech): 2400-2483,5MHz, méně nebo rovno 20dBm.
- Toto zařízení by mělo být instalováno a provozováno v minimální vzdálenosti 20cm mezi radiátorem a vaším tělem.

Používání spotřebiče

V této části se dozvíte, jak používat většinu užitečných funkcí.

Doporučujeme, abyste si je před použitím spotřebiče pečlivě přečetli.

1. Nastavení dveří

Pokud zjistíte, že dveře nejsou ve stejné úrovni, můžete dveře chladničky upravit pomocí šroubováku.

Nastavit lze pouze dveře chladničky.

Když jsou dveře mrazničky výše než dveře chladničky, můžete nejdříve pomocí klíče otočit šroubem proti směru hodinových ručiček na spodním závěsu, který může zvednout dveře chladničky. Jakmile budou dveře v požadované poloze, použijte klíč k zajištění matice.

Když jsou dveře mrazničky níže než dveře chladničky, otočte pomocí klíče šroubem ve směru hodinových ručiček, aby dveře chladničky klesly dolů. Jakmile jsou na svém místě, zajištěte je.

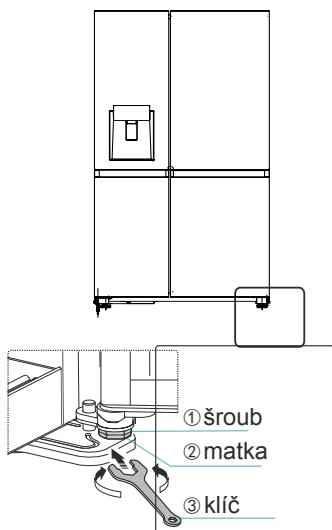

2. Používání chladicího prostoru

Chladicí prostor je vhodný pro skladování zeleniny a ovoce.

Potraviny uvnitř by měly být zabaleny tak, aby se zabránilo ztrátě vlhkosti nebo proniknutí chuti do ostatních potravin.

Pozor! Nikdy nezavírejte dveře chladničky, když jsou vysunuté police, zásuvky na zeleninu a/nebo teleskopické výsuvy. Mohlo by dojít k jejich poškození i k poškození chladničky.

Skleněné police a Dveřní regály

Chladicí prostor je vybaven několika skleněnými policemi a několika různými dveřními regály, které jsou vhodné pro skladování vajec, tekutin v plechovkách, nápojů v lahvích a balených potravin. Lze je umístit do různých výšek podle vaší potřeby. Do regálů však neumísťujte příliš mnoho těžkých věcí. Než zvednete dveřní regál do svislé polohy, vyjměte z něj potraviny.

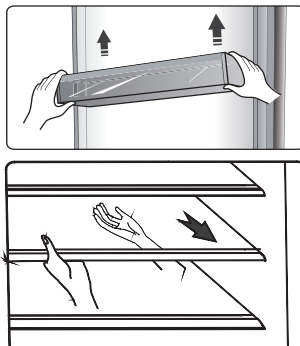

Poznámka: Dveřní regály a police lze vyjmout a vyčistit.

Při vyjímání poliček je opatrně vytahujte dopředu, dokud se polička nevyvlékne z vodítek poličky.

Při vracení polic se ujistěte, že za nimi není žádná překážka, a jemně je zatlačte zpět do polohy.

Stojan na láhve

Slouží ke skladování lahvového vína nebo nápojů.

Poznámka: Při odstraňování lahvového vína nebo nápojů postupujte opatrně.

Poličku lze vyjmout a vyčistit, nebo ji můžete upravit tak, abyste ušetřili místo na poličce.

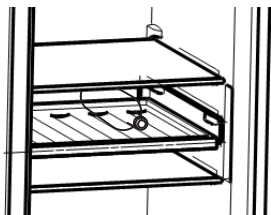

Zásobník na vodu

Slouží k zásobování výrobku ledu a dávkovače vody vodou. Vodu do zásobníku na vodu můžete napustit podle následujících kroků:

① Vytáhněte zásobník na vodu

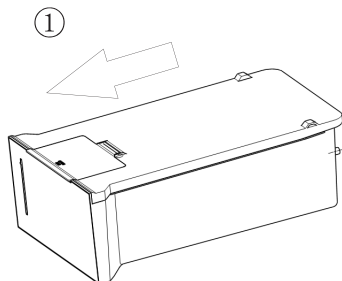

② Zvedněte přední malý kryt a pak přímo nalijte

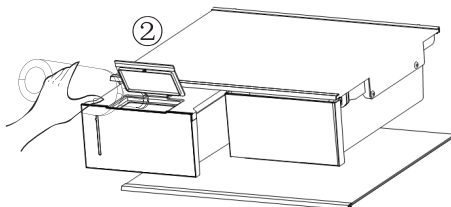

③ Vraťte zásobník na vodu do police chladničky

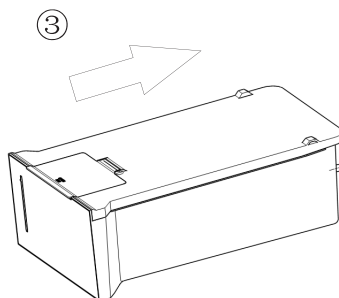

Upozornění:

Pokud je třeba zásobník na vodu doplnit, vytáhněte zásobník na vodu a správně jej vložte, aby nedošlo k poruše provozu.

Doporučený objem vody není větší než 4,5L.

Po opětovné instalaci zásobníku vody vyčkejte 10 sekund, než začne voda téct. Do zásobníku plňte pouze VODU, SODA, DŽUS, MLÉKO, ALKOHOL atd... nejsou povoleny

Zásuvky

Jsou vhodné pro skladování ovoce a zeleniny. Lze je vyjmout a vyčistit.

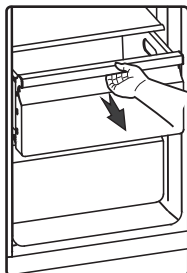

3. Používání mrazicího oddílu

Mrazicí oddíl je vhodný pro skladování potravin, které je třeba zmrazit, jako je maso, ryby, zmrzlina a další potraviny podléhající rychlé zkáze.

Pozor! Dbejte na to, abyste lahve nenechávali v mrazničce déle, než je nutné, protože zmrazení může způsobit rozbití lahve.

U tekutin v lahvích nebo plechovkách hrozí nebezpečí výbuchu v důsledku objemové expanze, a proto by neměly být skladovány v mrazicím prostoru.

4. Použití dávkovače

Typ ledu nebo vody můžete zvolit dotykem tlačítka „Cubed“, „Crushed“ nebo „Water“.

Po výběru typu ledu jemně zatlačte na dávkovač sklenicí. Z dávkovače se uvolní led. Ujistěte se, že je sklenice v jedné linii s dávkovačem a led přesně padá do sklenice.

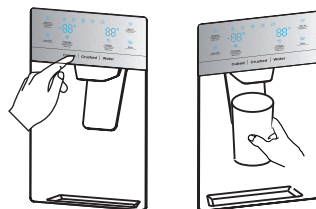

Poznámka:

- Pokud po použití funkce drceného ledu zvolíte kostkový led, může se stát, že do šálku spadne malé množství zbytků drceného ledu.
- Po výdeji požadované vody nebo ledu nevyndávejte ihned šálek nebo sklenici zpod dávkovače. Vyčkejte 2 až 3 sekundy, abyste zabránili rozlití.
- Páku nevytahujte, protože by mohlo dojít k poškození nebo zlomení pružiny páky.
- Při běžném používání nevydávejte led nepřetržitě déle než jednu minutu, aby nedošlo k nadměrnému zahřátí motoru drtiče ledu.
- Vydávaná voda je studená, nikoli ledová. Pokud chcete chladnější vodu s ledem, dávkujte do sklenice nejprve led a poté ji naplňte vodou z dávkovače.

5. Používání kbelíku na led

Pokud chcete kbelík na led odstranit: Vezměte rukojeť, jak je znázorněno na obrázku níže. Poté kbelík na led zvedněte a pomalu vytáhněte, aby nedošlo k jeho poškození.

Odstranění Kroků:

- ① Zvedněte kbelík s ledem
- ② Pomalu vytáhněte kbelík s ledem

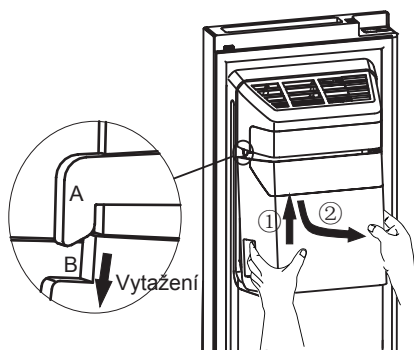

Když jej budete vracet zpět, ujistěte se, že jsou obě strany (B&B') kbelíku s ledem zaklíněny do spon (A&A').

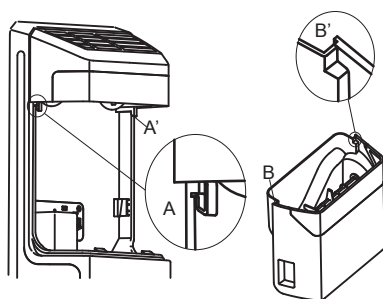

Instalační Kroky:

- ① Zatlačte kbelík s ledem nahoru a obě strany (B&B') kbelíku s ledem se zaklíní do spon (A&A').
- ② Stáhněte kbelík na led dolů a ujistěte se, že kbelík na led pevně drží na držáku.

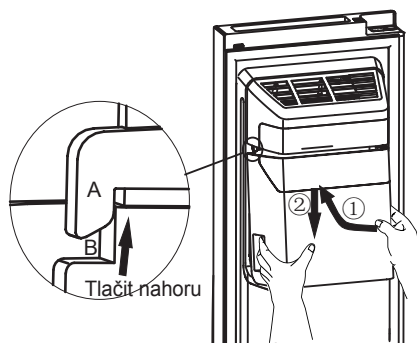

Poznámka!

- Když výrobník ledu sype led do kbelíku, jsou všechny zvuky, které můžete slyšet, součástí běžného provozu.
- Pokud led nevydáváte delší dobu, může se led v kbelíku na led spojit do velkého útvaru. Pokud k tomu dojde, odstraňte všechny led a kbelík vyprázdněte.
- Pokud se chystáte na delší dovolenou nebo služební cestu a nebudete dávkovače ledu po určitou dobu používat, uzavřete ventil vody, abyste zabránili úniku vody.
- Pokud byla chladnička příliš dlouho vypnutá, led v kbelíku se rozpustí a voda z chladničky vyteče na podlahu. Abyste tomu zabránili, měli byste odstranit veškerý led z kbelíku.
- Pokud led nevytéká, zkontrolujte, zda v odtoku neuvízl led, a odstraňte jej. Nebo vytáhněte kbelík na led a zkontrolujte, zda se v něm neshlukují kostky ledu, a odstraňte je.

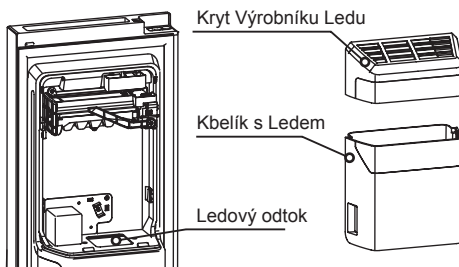

- První várka kostek ledu po instalaci může být malá, protože se do vodovodního potrubí dostal vzduch. Případný vzduch se během běžného používání vyčistí. Pokud jsou kostky ledu stále malé, zkontrolujte, zda voda v potrubí cirkuluje, nebo je vodní ventil otevřen dostatečně velký, případně je voda pod správným vysokým tlakem.

- Chcete-li kbelík na led vyčistit, umyjte jej jemným mycím prostředkem, dobře opláchněte a důkladně osušte. Nepoužívejte drsné nebo abrazivní čisticí prostředky nebo rozpouštědla.

- Před zpětnou výměnou kbelíku na led zkontrolujte, zda jsou obě spojky ve vhodném úhlu, aby se správně spojily. Pokud tomu tak není, otočte spojku kbelíku na led do správného úhlu, aby odpovídala spojce motoru.

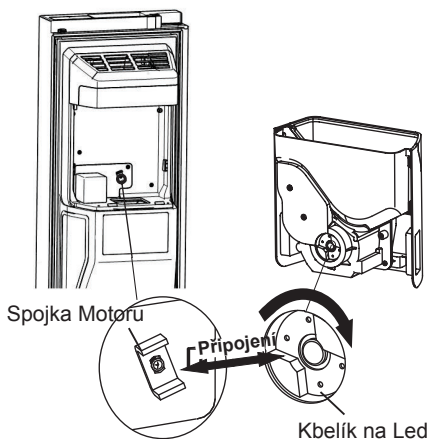

- Pokud chcete mít více místa na potraviny, můžete kbelík na led nahradit úložným boxem. Abyste měli jistotu, že je výrobek ledu vypnutý, měla by být nastavena funkce „Ice Off“.

- Úložný box je volitelný (není připevněn). Pokud je výrobek tímto příslušenstvím vybaven, řiďte se následujícími pokyny.

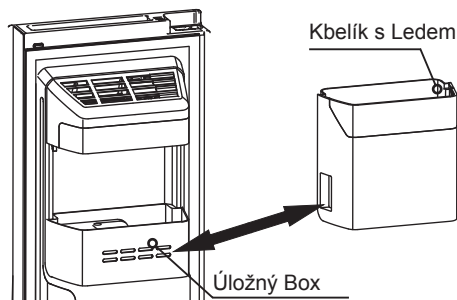

Varování!

- Do ledového odtoku nebo kbelíku na led nevkládejte prsty, ruce ani jiné nevhodné předměty. Může to způsobit zranění osob nebo materiální škody.
- Nedovoďte dětem, aby se zavěšovaly na dávkovač nebo vytrhávaly zásobník na led. Mohlo by to způsobit zranění.

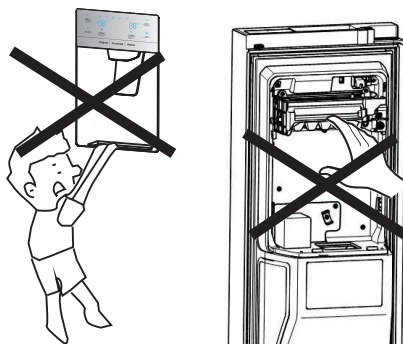

- Mezi výrobníkem ledu a zásobníkem vody je přípojka vodovodního potrubí, nerozebírejte sami celý systém přívodu vody. Doporučujeme, aby to provedla osoba s příslušnou kvalifikací.
- Při otevírání nebo zavírání dveří nepoužívejte nadměrnou sílu, jinak může dojít k vytlíčení vody z výrobku ledu.

Čištění a péče

Z hygienických důvodů je třeba spotřebič (včetně vnějšího a vnitřního příslušenství) pravidelně čistit (nejméně jednou za dva měsíce).

Varování!

Během čištění nesmí být spotřebič připojen k elektrické síti. Nebezpečí úrazu elektrickým proudem! Před čištěním spotřebič vypněte a vytáhněte zástrčku ze síťové zásuvky.

Čištění exteriéru

Chcete-li zachovat dobrý vzhled spotřebiče, měli byste jej pravidelně čistit.

- Digitální panel a panel displeje otřete čistým měkkým hadříkem.
- Vodu nestříkejte přímo na povrch spotřebiče, ale na čisticí hadřík. To pomáhá zajistit rovnoměrné rozložení vlhkosti na povrch.
- Dvířka, úchytky a povrchy skříněk očistěte jemným čisticím prostředkem a poté je otřete do sucha měkkým hadříkem.

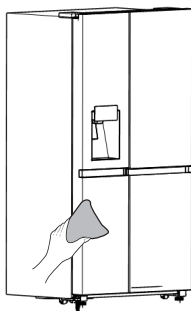

Varování!

- Nepoužívejte ostré předměty, protože by mohly povrch poškrábat.
- K čištění nepoužívejte ředidla, čisticí prostředky na auta, Clorox a podobné přípravky, éterické oleje, abrazivní čisticí prostředky ani organická rozpouštědla, jako je benzen. Mohou poškodit povrch spotřebiče a způsobit požár.

Čištění interiéru

Vnitřek spotřebiče byste měli pravidelně čistit. Čištění bude snazší, když jsou zásoby potravin malé. Pro důkladnější čištění můžete vyjmout zásuvky a police. Vnitřek mrazničky otřete slabým roztokem sody bikarbony a poté opláchněte teplou vodou pomocí vyždímané houbičky nebo hadříku. Před výměnou polic a košů je otřete úplně do sucha. Před vrácením na místo důkladně osušte všechny povrchy a odnímatelné části.

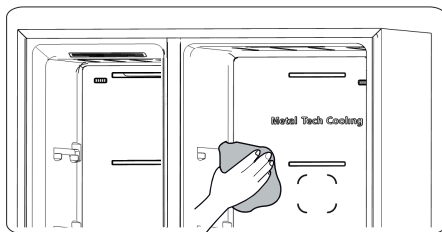

Čištění zásobníku na vodu

Zásobník na vodu byste měli pravidelně čistit. Zásobník na vodu můžete vyjmout podél vodorovné části směrem ven a poté demontovat kryt boxu. Vnitřek zásobníku a víko ořete slabým roztokem sody bikarbonátu a poté jej opláchněte teplou vodou pomocí vyždímané houbičky nebo hadříku a znovu jej vyčistěte přímo pitnou vodou. Před vrácením na místo důkladně osušte všechny povrchy a odnímatelné části. Po skončení čištění můžete zásobník na vodu sestavit podél vodorovné přední části.

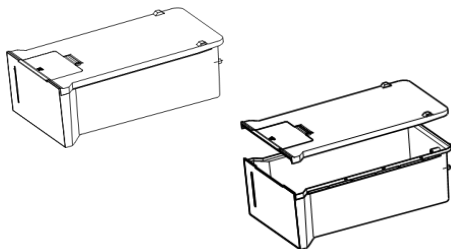

Přestože se tento spotřebič automaticky odmrazuje, může se na vnitřních stěnách mrazicího oddílu vytvořit vrstva námrazy, pokud jsou dveře mrazničky často otevřeny nebo jsou otevřené příliš dlouho. Pokud je námraza příliš silná, zvolte dobu, kdy je mraznička téměř prázdná, a postupujte následovně:

1. Vyjměte stávající potraviny, koše a příslušenství, odpojte spotřebič od elektrické sítě a nechte dvířka otevřená. Pro urychlení procesu důkladně vyvětrejte místnost.
2. Po dokončení odmrazování vyčistěte mrazničku podle výše uvedeného popisu.

Varování!

K odstranění námrazy z mrazicího prostoru nepoužívejte ostré předměty. Teprve po úplném vysušení vnitřního prostoru spotřebič znovu zapněte a zapojte do zásuvky.

Čištění těsnění dveří

Dbejte na čistotu těsnění dveří. Lepkavé potraviny a nápoje mohou způsobit, že se těsnění přilepí na skříňku a při otevření dvířek se roztrhne. Těsnění myjte jemným čisticím prostředkem a teplou vodou. Po vyčištění je důkladně opláchněte a osušte.

Varování!

Spotřebič zapněte až poté, co jsou těsnění dveří zcela suchá.

Výměna LED světla

Varování: Výměnu LED světla musí provést osoba s odpovídající odbornou kvalifikací. Pokud je LED světlo poškozeno, postupujte podle níže uvedených pokynů:

1. Odpojte spotřebič ze zásuvky.
2. Odstraňte kryt světla tak, že zvednete a vytáhnete světlo LED.
3. Jednou rukou držte LED světlo a druhou rukou ho táhněte, přičemž stisknete západku konektoru.
4. Vyměňte LED světlo, správně jej zacvakněte na místo a vraťte kryt světla na původní místo.

POZNÁMKA:

Tento výrobek obsahuje světelný zdroj třídy energetické účinnosti <G>.

Užitečné rady a tipy

Tipy pro úsporu energie

Doporučujeme dodržovat tipy pro úsporu energie.

- V zájmu úspory energie se snažte nenechávat dveře dlouho otevřené.
- Ujistěte se, že je spotřebič umístěn mimo dosah zdrojů tepla (Přímé sluneční světlo, elektrická trouba nebo sporák apod.)
- Nenastavujte nižší teplotu, než je nutné.
- Ve spotřebiči neskladujte teplé potraviny ani odpařující se tekutiny.
- Spotřebič umístěte do dobře větrané místnosti bez vlhkosti. Viz kapitola Instalace nového spotřebiče.
- V popisu schématu spotřebiče je uvedena správná kombinace zásuvek, zásuvek na zeleninu a polic, tuto kombinaci neupravujte, protože je navržena jako energeticky nejúčinnější konfigurace.

Rady pro chlazení čerstvých potravin

- Nevkládejte horké potraviny přímo do chladničky nebo mrazničky, vnitřní teplota se zvýší, což způsobí, že kompresor bude muset pracovat intenzivněji a spotřebuje více energie.
- Potraviny přikryjte nebo zabalte, zejména pokud mají výraznou chuť.
- Umístěte potraviny správně, aby kolem nich mohl volně cirkulovat vzduch.

Rady pro chlazení

- Maso (Všechny Druhy) Zabalte potraviny do polyethylenu: zabalte a umístěte na skleněnou polici nad zásuvkou na zeleninu. Vždy dodržujte doby skladování potravin a data spotřeby doporučená výrobcí.
- Vařená jídla, studené pokrmy atd.: Měly by být zakryté a mohou být umístěny na libovolné polici.
- Ovoce a zelenina: Měly by být uloženy ve speciální zásuvce.
- Máslo a sýr: Měly by být zabaleny do vzduchotěsné fólie nebo plastové fólie.
- Lahve na mléko: Měly by být uzavřeny víkem a uloženy v regálech na dveřích.

Rady pro zmrazení

- Při prvním spuštění nebo po delší době nepoužívání nechte spotřebič před vložením potravin do přihrádky běžet alespoň 2 hodiny na vyšších stupních.
- Potraviny připravujte v malých dávkách, abyste je mohli rychle a úplně zmrazit a následně rozmrazit pouze potřebné množství.
- Potraviny zabalte do hliníkové fólie nebo polyethylenové potravinové fólie, které jsou vzduchotěsné.
- Nedovolte, aby se čerstvé, nezmrazené potraviny dotýkaly již zmrazených potravin, aby nedošlo k jejich částečnému rozmrazení.

● Doporučuje se označit a datovat každé zmrazené balení, aby bylo možné sledovat dobu skladování.

Rady pro skladování zmrazených potravin

● Ujistěte se, že prodejce potravin správně uskladnil zmrazené potraviny.

● Po rozmrazení se potraviny rychle kazí a neměly by se znovu zmrazovat. Nepřekračujte dobu skladování uvedenou výrobcem potraviny.

Vypnutí spotřebiče

Pokud je nutné spotřebič na delší dobu vypnout, je třeba provést následující kroky, aby se na spotřebiči netvořily plísňe.

1. Odstraňte všechny potraviny.
2. Vytáhněte zástrčku ze zásuvky.
3. Důkladně vyčistěte a vysušte vnitřní prostor.
4. Ujistěte se, že jsou všechny dveře mírně pootevřené, aby mohl cirkulovat vzduch.

Řešení problémů

Pokud se vyskytne problém se spotřebičem nebo máte obavy, že spotřebič nefunguje správně, můžete před zavoláním servisu provést několik jednoduchých kontrol, viz níže. Před zavoláním servisu můžete provést několik jednoduchých kontrol podle této části.

Varování! Nepokoušejte se spotřebič opravovat sami. Pokud problém přetrvává i po provedení níže uvedených kontrol, obraťte se na kvalifikovaného elektrikáře, autorizovaného servisního technika nebo na prodejnu, kde jste výrobek zakoupili.

Problém	Možná příčina a řešení
Spotřebič nefunguje správně	Zkontrolujte, zda je napájecí kabel správně zapojen do zásuvky.
	Zkontrolujte pojistku nebo obvod zdroje napájení a v případě potřeby jej vyměňte.
	Okolní teplota je příliš nízká. Tento problém vyřešíte nastavením nižší teploty v komoře.
	Je normální, že mraznička není v provozu během cyklu automatického odmrazování nebo krátkou dobu po zapnutí spotřebiče, aby byl chráněn kompresor.
Zápach z oddílů či přihrádek	Vnitřní prostor může být nutné vyčistit.
	Některé potraviny, nádoby nebo obaly způsobují zápach.
Hluk ze spotřebiče	Níže uvedené zvuky jsou zcela normální: <ul style="list-style-type: none"> ● Hluk při chodu kompresoru. ● Hluk způsobený pohybem vzduchu z malého motoru ventilátoru v mrazicím oddílu nebo v jiných oddílech. ● Hrčivý zvuk podobný varu vody. ● Praskání při automatickém odmrazování. ● Cvakání před spuštěním kompresoru.
	Ostatní neobvyklé zvuky jsou způsobeny níže uvedenými příčinami a může být nutné je zkontrolovat a přijmout opatření: Skříň nestojí rovně. Zadní část spotřebiče se dotýká stěny. Lahve nebo nádoby o sebe klepou.

<p>Motor běží nepřetržitě</p>	<p>Je normální, že je často slyšet zvuk motoru, který musí běžet více za následujících okolností:</p> <ul style="list-style-type: none"> • Nastavení teploty je nižší, než je nutné. • Do spotřebiče bylo nedávno uloženo velké množství teplých potravin. • Teplota vně spotřebiče je příliš vysoká. • Dveře zůstávají otevřené příliš dlouho nebo jsou otevírány příliš často. • Po instalaci spotřebiče nebo po jeho delším vypnutí.
<p>V prostoru se vytvoří vrstva námrazy</p>	<p>Zkontrolujte, zda nejsou výstupy vzduchu blokovány potravinami, a zajistěte, aby byly potraviny umístěny uvnitř spotřebiče a umožňovaly dostatečné větrání. Zkontrolujte, zda lze dvířka zcela zavřít. Postup odstranění námrazy naleznete v kapitole čištění a údržba.</p>
<p>Teplota uvnitř je příliš vysoká</p>	<p>Je možné, že jste nechali dvířka otevřená příliš dlouho nebo je otevíráte příliš často; nebo jsou dvířka otevřená kvůli nějaké překážce; nebo je spotřebič umístěn s nedostatečným volným prostorem po stranách, vzadu a nahoře.</p>
<p>Teplota uvnitř je příliš nízká</p>	<p>Zvyšte teplotu podle kapitoly „Ovládací prvky displeje“.</p>
<p>Dveře nelze snadno zavřít</p>	<p>Zkontrolujte, zda je horní část chladničky nakloněna o 10-15mm dozadu, aby se dveře samy zavřely, nebo zda něco uvnitř nebrání zavření dveří.</p>
<p>Kapky vody na podlaze</p>	<p>Miska na vodu (umístěná v zadní spodní části skříně) nemusí být správně vyrovnaná nebo vypouštěcí hrdlo pod horní částí kompresorové skříně nemusí být správně umístěno tak, aby odvádělo vodu do této misky, nebo je hrdlo na vodu zablokované. Možná budete muset chladničku odtáhnout od stěny, abyste mohli zkontrolovat misku a výtok. Zkontrolujte, zda je chladnička delší dobu vypnutá, to může způsobit, že led ve vědru roztaje na vodu a stéká na podlahu.</p>
<p>Světlo nefunguje</p>	<ul style="list-style-type: none"> • LED světlo může být poškozené. Viz část Výměna LED světel v kapitole čištění a péče. • Řídicí systém vypnul světla, protože dveře zůstaly příliš dlouho otevřené, zavřete a znovu otevřete dveře, aby se světla znovu aktivovala.
<p>Led nevypadává</p>	<ul style="list-style-type: none"> • Počkali jste před zahájením výroby ledu 10 hodin po instalaci vodovodního potrubí? Pokud není dostatečně chladné, může výroba ledu trvat déle, například při první instalaci. • Je zásobník vody nainstalován správně? Zkontrolujte, zda je v zásobníku vody dostatek vody.. • Zastavili jste funkci výroby ledu ručně? Ujistěte se, že máte zapnutý režim kostek nebo drceného ledu.

	<ul style="list-style-type: none"> • Je v kbelíku výrobniku ledu nebo v ledovém žlabu ucpaný led? • Je teplota v mrazničce příliš vysoká? Zkuste nastavit nižší teplotu mrazničky.
Dávkovač vody nefunguje	<ul style="list-style-type: none"> • Je zásobník vody nainstalován správně? Zkontrolujte, zda je v zásobníku vody dostatek vody. • Je vodovodní potrubí přerušené nebo ohnuté? Ujistěte se, že vodovodní potrubí není ucpané a nejsou v něm žádné překážky. • Je box na vodu zamrzlý, protože teplota v chladničce je příliš nízká? Zkuste na panelu displeje zvolit teplejší nastavení. • Funguje vodní čerpadlo?
V lednici je slyšet bublání vody	<ul style="list-style-type: none"> • Jde o normální jev. Bublání pochází z chladicí kapaliny cirkulující v chladničce.

Likvidace spotřebiče

Je zakázáno likvidovat tento spotřebič jako domovní odpad.

Obalové materiály

Obalové materiály se symbolem recyklace jsou recyklovatelné. Obal vyhodte do vhodné sběrné nádoby a recyklujte jej.

Před likvidací spotřebiče

1. Vytáhněte síťovou zástrčku ze zásuvky.
2. Odřízněte napájecí kabel a vyhodte jej spolu se síťovou zástrčkou

Varování! Chladničky obsahují chladivo a plyny v izolaci. Chladivo a plyny musí být odborně zlikvidovány, protože mohou způsobit poranění očí nebo vznícení. Před řádnou likvidací se ujistěte, že nedošlo k poškození trubek chladicího okruhu.

	Správná likvidace tohoto výrobku
	<p>Toto označení znamená, že tento výrobek by neměl být likvidován společně s ostatními odpady z domácností v celé EU. Abyste předešli možnému poškození životního prostředí nebo lidského zdraví v důsledku nekontrolované likvidace odpadu, recyklujte jej zodpovědně a podpořte tak udržitelné opětovné využívání materiálových zdrojů. Pro vrácení použitého zařízení využijte systémy pro vrácení a sběr odpadu nebo se obraťte na prodejce, u kterého byl výrobek zakoupen. Ti mohou tento výrobek převzít k ekologické bezpečné recyklaci.</p>

Aby nedošlo ke kontaminaci potravin, dodržujte následující pokyny

- Dlouhodobé otevírání dvířek může způsobit výrazné zvýšení teploty v oddílech spotřebiče.

- Pravidelně čistěte povrchy, které mohou přijít do styku s potravinami, a přístupné odtokové systémy.

- Surové maso a ryby skladujte v chladničce ve vhodných nádobách tak, aby se nedostaly do kontaktu s jinými potravinami nebo na ně nekapaly.

- Dvuhvězdičkové přihrádky na mražené potraviny jsou vhodné pro skladování předem zmrazených potravin, skladování nebo výrobu zmrzliny a výrobu kostek ledu.

- Jednohvězdičkové, dvuhvězdičkové a tříhvězdičkové přihrádky nejsou vhodné pro zmrazování čerstvých potravin.

Objednávka	Přihrádky TYP	Cílová skladovací teplota [°C]	Vhodné potraviny
1	Lednice	+2~+8	Vejce, vařené potraviny, balené potraviny, ovoce a zelenina, mléčné výrobky, koláče, nápoje a další potraviny, které nejsou vhodné ke zmrazení.
2	(***)*-Mraznička	≤-18	Mořské plody (ryby, krevety, měkkýši), sladkovodní vodní produkty a masné výrobky (doporučená doba je 3 měsíce - výživové hodnoty a chuť se časem snižují), vhodné pro zmrazování čerstvých potravin.
3	***-Mraznička	≤-18	Mořské plody (ryby, krevety, měkkýši), sladkovodní vodní produkty a masné výrobky (doporučená doba je 3 měsíce - výživové hodnoty a chuť se časem snižují). Není vhodné pro zmrazování čerstvých potravin.
4	** -Mraznička	≤-12	Mořské plody (ryby, krevety, měkkýši), sladkovodní vodní produkty a masné výrobky (doporučená doba je 2 měsíce - výživové hodnoty a chuť se časem snižují). Není vhodné pro zmrazování čerstvých potravin.
5	*-Mraznička	≤-6	Mořské plody (ryby, krevety, měkkýši), sladkovodní vodní produkty a masné výrobky (doporučená doba je 1 měsíc - výživové hodnoty a chuť se časem snižují). Není vhodné pro zmrazování čerstvých potravin.
6	0 hvězdiček	-6~0	Čerstvé vepřové maso, hovězí maso, ryby, kuřecí maso, některé balené zpracované potraviny atd. (Doporučuje se sníst během téhož dne, nejlépe nejpozději do 3 dnů). Částečně balené/obalené zapouzdřené zpracované potraviny (nemrazitelné potraviny)
7	Chlazení	-2~+3	Čerstvé/mražené vepřové maso, hovězí maso, kuřecí maso, sladkovodní vodní produkty atd. (doporučuje se 7 dní při teplotě pod 0°C a nad 0°C pro konzumaci během téhož dne, nejlépe ne později než do 2 dnů). Mořské plody (méně než 0 po dobu 15 dnů, nedoporučuje se skladovat při teplotě vyšší než 0°C)

8	Čerstvé Potraviny	0~+4	Čerstvé vepřové maso, hovězí maso, ryby, kuřecí maso, vařené jídlo atd. (Doporučuje se sníst během téhož dne, nejlépe ne později než do 3 dnů)
9	Víno	+5~+20	červené víno, bílé víno, šumivé víno atd.

Poznámka: skladujte různé potraviny podle přihrádek nebo cílové skladovací teploty zakoupených výrobků.

- Pokud chladicí spotřebič zůstane delší dobu prázdný, vypněte jej, odmrazte, vyčistěte, vysušte a nechte otevřené dveře, abyste zabránili vzniku plísní uvnitř spotřebiče.

Čištění dávkovače vody (speciálně pro výrobky s dávkovačem vody):

- Vyčistěte nádrže na vodu, pokud nebyly po dobu 48 hodin používány; propláchněte vodovodní systém připojený k vodovodu, pokud se voda nečerpala po dobu 5 dnů.

POZOR! Potraviny je třeba před vložením do chladničky zabalit do sáčků a tekutiny je třeba balit do lahví nebo uzavřených nádob, aby se předešlo problémům s obtížným čištěním konstrukce výrobku.

Hisense

life reimagined

UŽÍVATEĽSKÁ PRÍRUČKA

Pred použitím tohto spotrebiča, si prosím pozorne prečítajte tento návod na obsluhu a uschovajte ho pre budúce použitie

**RS818N4TFC RS818N4TIC RS818N4TFE RS818N4TIE
RS818N4TFE1**

SK

Slovenský

Obsah

Dôležité bezpečnostné pokyny.....	2	Čistenie a starostlivosť.....	23
Inštalácia nového spotrebiča.....	8	Užitočné rady a tipy.....	25
Popis spotrebiča.....	10	Riešenie problémov.....	27
Ovládacie prvky na displeji.....	11	Likvidácia spotrebiča.....	29
Použitie spotrebiča.....	18		



Dôležité bezpečnostné pokyny

Pre vašu bezpečnosť a správne použitie si pred inštaláciou a prvým použitím spotrebiča prečítajte tento návod na použitie vrátane rád a upozornení. Aby sa zabránilo zbytočným chybám a nehodám, je dôležité sa uistiť, že všetci ľudia, ktorí budú používať tento spotrebič, sa zoznámili s jeho prevádzkou a bezpečnostnými prvkami. Túto príručku uschovajte a zaistite, aby zostala pri spotrebiči aj v prípade jeho presťahovania alebo predaja. Aby ktokoľvek, kto spotrebič používa bol po celú dobu riadne informovaný o použití a bezpečnostných predpisoch.

Na zaistenie bezpečnosti ľudského života a majetku, dodržujte pokyny z návodu, pretože výrobca nenesie zodpovednosť za škody spôsobené ich opomenutím.

Bezpečnosť pre deti a iné osoby

- Podľa normy EN

Tento spotrebič môžu používať deti staršie ako 8 rokov a osoby so zníženými fyzickými, zmyslovými alebo duševnými schopnosťami, alebo bez patričných skúseností a znalostí, pokiaľ im bol poskytnutý dohľad alebo inštrukcie týkajúce sa použitia spotrebiča bezpečným spôsobom a pochopili možné riziká. Deti nesmú so spotrebičom hrať. Čistenie a údržbu nesmú vykonávať deti bez dozoru.

Podľa normy IEC

Tento spotrebič nie je určený na to, aby ho používali osoby (vrátane detí) so zníženými fyzickými, zmyslovými alebo duševnými schopnosťami, alebo s nedostatkom skúseností a znalostí, pokiaľ nie sú pod dohľadom osoby zodpovednej za ich bezpečnosť alebo im nedali pokyny týkajúce sa používania spotrebiča.

-
- Všetky obaly uchovávajte mimo dosahu detí, aby ste sa vyhli riziku udusenía.
 - Pokiaľ idete spotrebič likvidovať, vyťahnite zástrčku zo zásuvky, odrežte kábel (čo najbližšie k spotrebiču) a odstráňte dvere, aby sa zabránilo úrazu elektrickým prúdom alebo aby sa deti hrajúce sa.
 - Ak týmto spotrebičom vybaveným magnetickým tesnením nahradzujete starší spotrebič s pružinovou zámkou (západkou) na dvierkach alebo veku, nezabudnite pred odovzdaním spotrebiča na likvidáciu túto zámku znefunkčniť. Zneškodníte tak smrteľnú pascu, ktorá by mohla mať pre deti fatálne následky.

Všeobecné bezpečnostné pokyny



- **POZOR** — Tento spotrebič je určený na použitie v domácnosti a podobnom prostredí, napríklad
 - v kuchyniach pre zamestnancov v obchodoch, kanceláriách a inom pracovnom prostredí;
 - na farmách a pre klientov hotelov, motelov a iných typov ubytovania;
 - v ubytovacích zariadeniach typu B&B (nocľah a raňajky);
 - catering a podobné nekomerčné účely.
- **POZOR** — Naplňte iba pitnou vodou.
- **POZOR** — Neskladujte v spotrebiči výbušniny, ako sú spreje obsahujúce horľavý plyn.
- **POZOR** — Ak je napájací kábel poškodený, môže ho z bezpečnostných dôvodov vymeniť len výrobca, jeho servisný technik alebo iná podobne kvalifikovaná osoba.
- **POZOR** — Dbajte na to, aby nedošlo k upchaniu ventilačných otvorov v kryte spotrebiča alebo v skrini, do ktorej je spotrebič zabudovaný.
- **POZOR** — Na urýchlenie procesu odmrazovania spotrebiča nepoužívajte mechanické náradie ani iné predmety, ktoré neboli odporúčané výrobcom.
- **POZOR** — Dbajte na to, aby ste nepoškodili chladiaci okruh.
- **POZOR** — V priestore spotrebiča na uloženie potravín nepoužívajte iné elektrospotrebiče, ak neboli odporúčané výrobcom.

-
- **POZOR** — Chladivo a izolačný plyn sú horľavé. Likvidáciu opotrebovaného spotrebiča môže vykonať len autorizované stredisko na likvidáciu odpadov. Nevystavujte spotrebič ohňu.
 - **POZOR** — Pri inštalácii spotrebiča sa uistite, že nedošlo k zaseknutiu alebo poškodeniu napájacieho kábla.
 - **POZOR** — Neumiestňujte v blízkosti zadnej steny spotrebiča predlžovačky alebo prenosné napájacie zdroje.

Výmena osvetľovacích lúč

- **POZOR** — Výmenu osvetľovacích lúč nesmie vykonávať používateľ! Ak dôjde k poškodeniu lúč, kontaktujte zákaznícky servis.

Toto varovanie platí len pre chladničky vybavené osvetlením.

Chladivo

Chladivo izobután (R600a) v chladiacom okruhu spotrebiča je zemný plyn s vysokou úrovňou kompatibility so životným prostredím, jedná sa však o horľavinu. Dbajte na to, aby počas prepravy a inštalácie spotrebiča nedošlo k poškodeniu komponentov chladiaceho okruhu.

Chladivo (R600a) je horľavé.

- **POZOR** — Chladničky obsahujú v izolácii chladivo a plyny. Chladivo aj plyny musia byť odborne zlikvidované, pretože by pri neodbornej likvidácii mohli spôsobiť poranenie očí alebo požiar. Pred likvidáciou spotrebiča sa uistite, že nedošlo k poškodeniu chladiaceho okruhu.



POZOR: Nebezpečenstvo požiaru / horľavé materiály

Ak by došlo k poškodeniu chladiaceho okruhu:

-Vyvarujte sa otvoreného ohňa a zdrojov vznietenia.

-Dôkladne vyvetrajte miestnosť, v ktorej sa spotrebič nachádza.

Je nebezpečné akýmkoľvek spôsobom meniť špecifikácie spotrebiča alebo spotrebič.

Akkoľvek poškodenie napájacieho kábla môže spôsobiť skrat, požiar a/alebo úraz elektrickým prúdom.



Elektrická bezpečnosť

1. Nepredlžujte napájací kábel spotrebiča.
2. Uistite sa, že nedošlo k zaseknutiu alebo poškodeniu napájacieho kábla. Zaseknutý, prelomený alebo inak poškodený napájací kábel sa môže prehriať a spôsobiť tak požiar.
3. Uistite sa, že zásuvka, ku ktorej je spotrebič pripojený, zostala aj po inštalácii spotrebiča dobre prístupná.
4. Neťahajte za napájací kábel.
5. Ak je zásuvka, ku ktorej chcete spotrebič pripojiť, uvoľnená, nezasúvajte do nej zástrčku napájacieho kábla. Hrozí riziko úrazu elektrickým prúdom alebo požiaru.
6. Nepoužívajte spotrebič bez krytu vnútorného osvetlenia.
7. Chladničku je možné pripojiť len k jednofázovému striedavému prúdu 220~240V/50Hz. Ak kolísanie napätia v elektrickej sieti používateľa prevyšuje uvedený rozsah, z bezpečnostných dôvodov by mal byť nainštalovaný automatický regulátor striedavého prúdu s výkonom viac ako 350W. Chladnička musí byť pripojená k samostatnej zásuvke; nesmie zdieľať zásuvku s inými elektrospotrebičmi. Zástrčku spotrebiča je možné zasunúť len do správne uzemnenej zásuvky.

Bežné použitie

- Na monitorovanie teploty a vlhkosti v blízkosti zariadenia, aby sa zlepšila jeho prevádzka, bol mimo skrinky zariadenia umiestnený ďalší snímač teploty a vlhkosti.
- Neskladujte v spotrebiči horľavé plyny alebo tekutiny. Hrozí nebezpečenstvo výbuchu.
- V chladničke neuvádzajte do prevádzky žiadne elektrospotrebiče (napr. elektrické výrobníky zmrzliny, mixéry atď.).
- Pri odpájaní chladničky od elektrickej siete vždy ťahajte za zástrčku, nikdy neťahajte za kábel.
- Neumiestňujte horúce predmety v blízkosti plastových častí spotrebiča.
- Táto chladnička nie je určená na používanie ako vstavaný spotrebič.

-
- Neumiestňujte žiadne predmety priamo pri vzduchových otvoroch v zadnej stene.
 - Skladujte vopred zabalené zmrazené potraviny v súlade s pokynmi výrobcu uvedenými na obale týchto potravín.
 - Odporúčania výrobcu na skladovanie by mali byť prísne dodržiavané. Pozrite si príslušné pokyny na skladovanie.
 - Neumiestňujte do mraziaceho priestoru spotrebiča sýtené alebo perlivé nápoje. Pri takýchto nápojoch dochádza k vzniku tlaku v plechovke. Môže dôjsť k výbuchu a následne k poškodeniu samotného spotrebiča.
 - Nekonzumujte mrazené pokrmy ihneď po vybratí z mrazničky, môžete sa poraniť.
 - Neumiestňujte spotrebič na priame slnečné svetlo.
 - Držte horiace sviečky, lampy a iné predmety s otvoreným ohňom v dostatočnej vzdialenosti od spotrebiča, aby ste zabránili riziku požiaru.
 - Spotrebič je určený na skladovanie potravín a/alebo nápojov v bežnej domácnosti, ako je uvedené v tomto návode na obsluhu. Spotrebič je ťažký. Zvýšte pozornosť pri jeho premiestňovaní.
 - Nevyberajte potraviny z mraziaceho priestoru ani sa ich nedotýkajte, ak máte vlhké/mokrú ruky. Mohlo by dôjsť k odretiu pokožky alebo jej popáleniu mrazom.
 - Nikdy sa neopierajte o základňu spotrebiča, priehradky, dvierka atď., ani na ne nestúpajte.
 - Mrazené potraviny, nesmú byť po rozmrazení opätovne zmrazené.
 - Nekonzumujte ľadové nanuky alebo kocky ľadu hneď po vybratí z mrazničky, pretože by mohlo dôjsť k popáleniu úst a pier mrazom.
 - Neprepíňajte priehradky na dvierkach a vo vnútornom priestore spotrebiča potravinami. V opačnom prípade by mohlo dôjsť k pádu potravín a s tým spojenému zraneniu osôb alebo poškodeniu spotrebiča.

upozornenie!

Starostlivosť a čistenie

-
- Pred pristúpením k údržbe najskôr vypnite spotrebič a vytiahnite zástrčku zo zásuvky.
 - Na čistenie spotrebiča nepoužívajte kovové predmety, parné čističe, éterické oleje, organické rozpúšťadlá ani abrazívne čistiace prostriedky.
 - Na odstránenie námrazy zo spotrebiča nepoužívajte ostré predmety. Použite len plastovú škrabku.

Dôležité inštalčné pokyny!

- Pri pripájaní spotrebiča k elektrickej sieti postupujte opatrne a riaďte sa pokynmi uvedenými v tomto návode. Vybaľte spotrebič a skontrolujte, či nedošlo k jeho poškodeniu.
- Poškodený spotrebič nepripájajte k elektrickej sieti. Oznámte prípadné poškodenie v mieste zakúpenia. V tomto prípade si nechajte obalový materiál.
- Odporúča sa počkať niekoľko hodín, pred pripojením spotrebiča, aby sa olej v kompresore ustálil.
- Okolo spotrebiča by malo dochádzať k dostatočnej cirkulácii vzduchu, v opačnom prípade hrozí prehriatie spotrebiča. Dostatočnú ventiláciu dosiahnete dodržaním pokynov na inštaláciu.
- Zadná stena spotrebiča by sa nemala nachádzať veľmi blízko steny. Časti spotrebiča, ktoré sa počas prevádzky zahrievajú (kompresor, kondenzátor) by sa nemali dotýkať steny, pretože by mohlo dôjsť k požiaru. Dodržiavajte pokyny na inštaláciu uvedené v tomto návode.
- Spotrebič nesmie byť umiestnený v blízkosti radiátorov alebo sporákov.
- Po inštalácii spotrebiča sa uistite, či je sieťová zástrčka ľahko prístupná.

Servis

- Všetky elektrické činnosti ohľadne servisu spotrebiča musí vykonávať kvalifikovaný servisný technik, alebo kompetentná osoba.
- Opravu tohto spotrebiča môže vykonávať len autorizované servisné stredisko a pri oprave môžu byť použité len originálne náhradné diely.
 - 1) Ak ide o beznámrazový spotrebič Frost Free.
 - 2) Ak spotrebič obsahuje mraziaci priestor.

Poznámka: Deti vo veku od 3 do 8 rokov môžu naplniť a vyberať potraviny z chladiacich spotrebičov. (Toto ustanovenie platí len v regióne EÚ.)

Inštalácia nového spotrebiča

Pred prvým použitím spotrebiča si prečítajte nasledujúce pokyny.

Vetranie spotrebiča

 Aby sa zlepšila účinnosť chladiaceho systému a šetrila energia, je potrebné okolo spotrebiča udržiavať dobrú ventiláciu, aby sa odvádzalo teplo. Z tohto dôvodu by mal byť okolo chladničky k dispozícii dostatočný voľný priestor.

Odporúčanie: Je vhodné, aby bol od zadnej steny spotrebiča po stenu priestor 50-70mm, najmenej 100mm od jeho vrchu, najmenej 100mm od jeho bočnej steny po stenu a voľný priestor pred otvorením, aby sa dvere mrazničky mohli otvoriť o 130° a dverka chladničky o 135°. Pozrite si nasledujúce obrázky. Pozrite si nižšie uvedené obrázky.

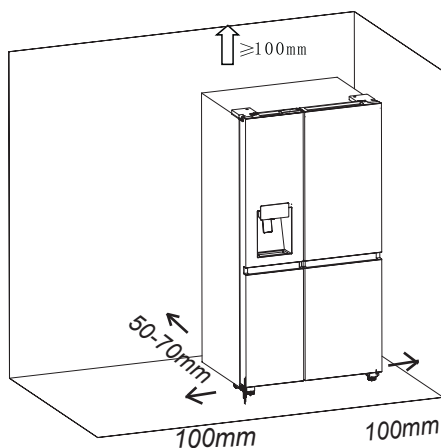

Príslušné informácie (mm)

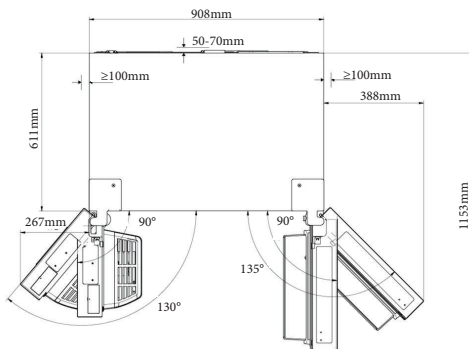

Poznámka:

● Tento spotrebič funguje správne v rámci klimatickej triedy, pozri typový štítok. Spotrebič nemusí fungovať správne, ak zostane dlhší čas pri teplote nad alebo pod uvedeným rozsahom.

Klimatická trieda	Okolité teplota
SN	+10°C do +32°C
N	+16°C do +32°C
ST	+16°C do +38°C
T	+16°C do +43°C

● Spotrebič sa musí nachádzať na suchom mieste. Nesmie byť vystavený vysokej vlhkosti.
 ● Chráňte spotrebič pred priamym slnečným žiarením, dažďom alebo mrazom. Umiestnite spotrebič mimo dosahu tepelných zdrojov, ako sú pece, krby alebo radiátory.

Vyrovnanie spotrebiča

- Na správne vyrovnanie spotrebiča a zaistenie cirkulácie vzduchu slúžia vyrovnávacie nožičky nachádzajúce sa v dolnej časti spotrebiča. Použite vhodný kľúč.
- Na zaistenie samozatvárania dverok, otočením nastaviteľných nožičiek nakloňte vrchol smerom dozadu približne o 15mm alebo $0,5^\circ$.
- Kedykoľvek budete chcieť spotrebič premiestniť, nezabudnite nožičky otočiť dozadu, aby sa spotrebič mohlo voľne otáčať. Pri premiestňovaní spotrebiča nožičky znova nainštalujte.

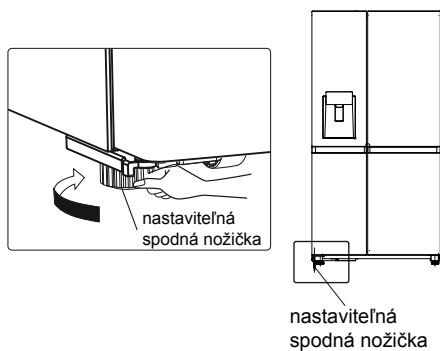
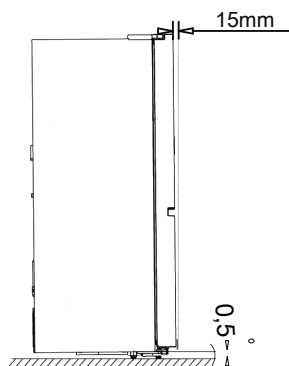

Pozor!

Pre správnu inštaláciu musí byť táto chladnička umiestnená na rovnom povrchu z tvrdého materiálu, ktorý je v rovnakej výške ako zvyšok podlahy. Tento povrch by mal byť dostatočne pevný, aby podporoval úplne naplnenú chladničku.

Valčeky, ktoré nie sú kolieskami, by sa mali používať iba na pohyb dopredu alebo dozadu.

Premiestnenie chladničky do boku môže poškodiť vašu podlahu a valčeky.

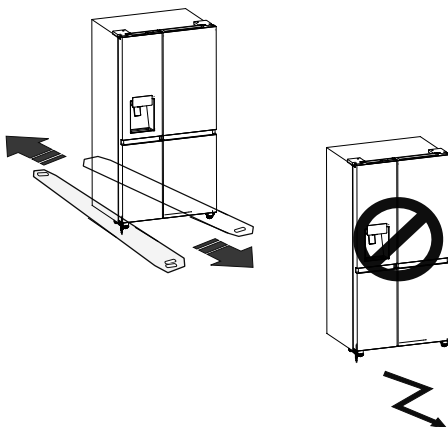

Popis spotrebiča

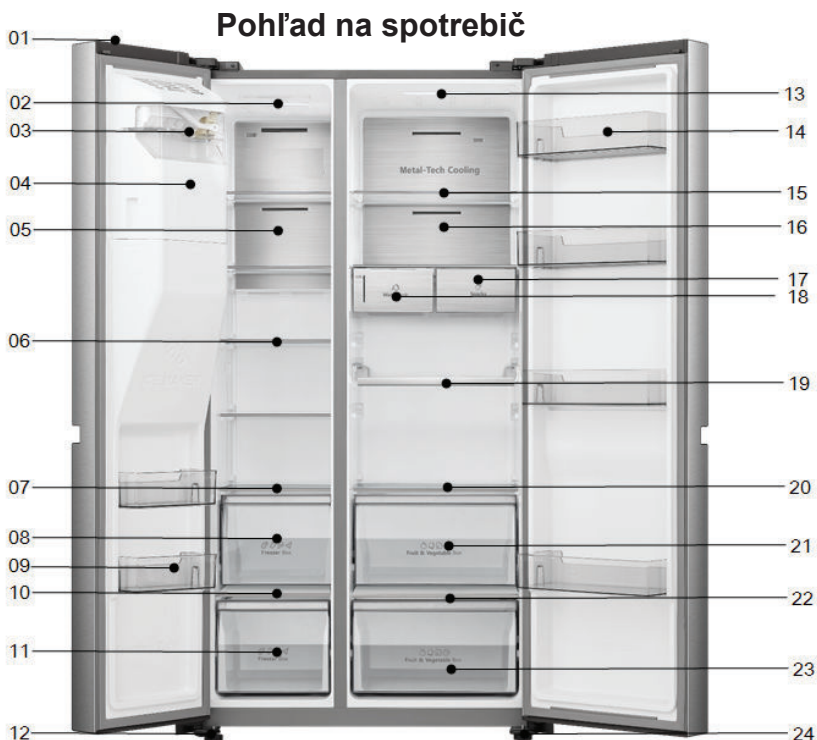

- | | |
|--|--|
| 1. WiFi modul | 13. LED osvetlenie chladiacej |
| 2. LED osvetlenie mraziaceho | 14. Regál v dverkách chladničky |
| 3. Predný kryt výrobníka ľadu | 15. Polička v chladničke |
| 4. Zásobník na ľad | 16. Kryt kanálik na prúdenie |
| 5. Kryt kanálik na prúdenie vzduchu v mrazičke | 17. Multifunkčná zásuvka |
| 6. Polička v mraziacom priestore | 18. Zásobník na vodu |
| 7. Veko hornej zásuvky mrazičky | 19. Držiak na fľaše |
| 8. Horná zásuvka mrazičky | 20. Kryt zásuvky Crisper |
| 9. Regál v dverkách mrazičky | 21. Horná zásuvka chladničky |
| 10. Veko spodnej zásuvky mrazičky | 22. Veko zásuvky s reguláciou vlhkosti |
| 11. Spodná zásuvka mrazičky | 23. Spodná zásuvka chladničky |
| 12. Ľavá spodná vyrovnávací nožička | 24. Pravá spodná vyrovnávací nožička |

Poznámka: Vzhľadom k neustálym úpravám našich výrobkov sa Vaša chladnička môže mierne líšiť od chladničky vyobrazenej v tomto návode na obsluhu, jej funkcie a spôsob použitia však zostávajú rovnaké.

Poznámka: Ak chcete dosiahnuť najlepšiu energetickú účinnosť spotrebiča, umiestnite všetky police, zásuvky a koše tak, ako je znázornené na obrázku vyššie.

Ovládacie prvky na displeji

Ovládací panel pozostáva z dvoch oblastí. Stred hornej oblasti zobrazuje stav spotrebiča s 6 ikonami a tlačidlami. A na spodnej strane sú tri tlačidlá súvisiace s výrobníkom ľadu.

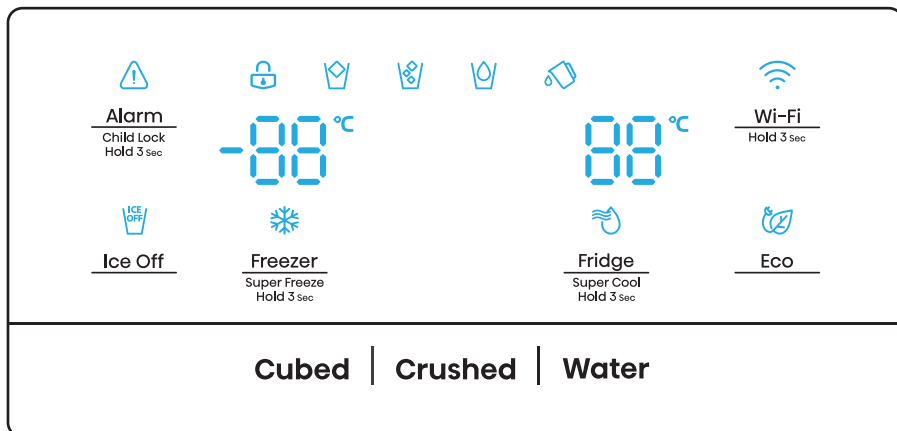

Poznámka:

- Po zapnutí spotrebiča sa rozsvietia všetky ikony ovládacieho panela na 3 sekundy a zaznie pípnutie. Detská zámka je vypnutá a nastavenie teploty sa vráti späť na predchádzajúce nastavenie.
- Všetky ikony okrem „Cubed“, „Crushed“ a „Water“ zhasnú, ak sa nedotknete tlačidla alebo ak sú dvierka zatvorené jednu minútu.
- Ovládací panel sa rozsvieti, keď sú dvierka otvorené alebo sa dotknete akéhokoľvek tlačidla.

Upozornenie!

Keď nastavíte teplotu, nastavíte priemernú teplotu pre celý chladiaci priestor. Teploty vo vnútri každého priestoru sa môžu líšiť od plných hodnôt zobrazených na paneli, v závislosti na tom, koľko potravín

uskladníte a na tom, kde ich umiestnite. Vysoká alebo nízka teplota v miestnosti, môže taktiež ovplyvniť aktuálnu teplotu vo vnútri spotrebiča.

POZNÁMKA: Nastavenie vysokej teploty rýchli kazenie potravín. Na optimálne uchovanie potravín odporúčame, aby ste pri prvom zapnutí chladničky nastavili teplotu v chladničke na 4°C a v mrazničke na -18°C.



Alarm
Child Lock
Hold 3 sec

„Detská zámka a alarm dvierok“



Toto tlačidlo slúži na dva účely:

1. Detská zámka

Stlačením a podržaním tlačidla „Alarm“ na 3 sekundy uzamknete celý ovládací panel vrátane funkcie dávkovača. Ak je ovládací panel uzamknutý, rozsvieti sa ikona „“ a žiadne z tlačidiel na ovládacom paneli nefunguje.

Ak chcete ovládací panel odomknúť, znova stlačte a na 3 sekundy podržte tlačidlo „Alarm“.

2. Alarm dvierok

Ak necháte dvierka chladničky alebo mrazničky otvorené na dlhšie ako 2 minúty, spustí sa alarm dvierok. Začne blikať ikona „“ a bzučiak zvoní 3-krát za minútu. Dotykom tlačidla „Alarm“ počas alarmu dvierok sa ikona „“ rozsvieti a akustický signál sa zastaví. Po zatvorení všetkých dvierok ikona „“ zhasne a akustický signál sa zastaví. Okrem toho sa alarm dvierok automaticky zastaví po 10 minútach.



Eco

„Úspora energie“

Stlačením tohto tlačidla zapnete alebo vypnete režim úspory energie. Keď zapnete úsporu energie, rozsvieti sa ikona úspory energie „“.

Teplota v chladničke sa automaticky prepne na 6°C a v mrazničke na -17°C. Ak je úspora energie vypnutá, ikona zhasne.



Ice Off

„Ovládanie výrobníka ľadu“

Táto ikona „“ zobrazuje stav funkcie výrobníka ľadu. Keď je zapnutá, funkcia výrobníka ľadu je vypnutá; keď je vypnutá, funkcia je zapnutá. Túto funkciu je možné zapnúť alebo vypnúť dotykom tlačidla „Ice Off“.

Poznámka: Keď ikona „“ svieti, znamená to iba, že funkcia výrobníka ľadu je vypnutá, ale dávkovač stále funguje.



Fridge
Super Cool
Hold 3 sec

„Ovládanie teploty chladničky“

Režim ovládania teploty v chladničke aktivujete stlačením tlačidla „Fridge“. Ak sa dotýkate tohto tlačidla nepretržite, teplota bude nastavená v nasledujúcom poradí:

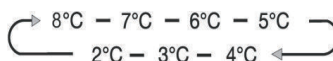

Stlačte a 3 sekundy podržte tlačidlo „Fridge“, rozsvieti sa ikona „“, ktorá ukazuje, že chladnička pracuje v režime „Super Cool“. Pri tomto režime je teplota chladničky nastavená na 2°C. Režim „Super Cool“ sa automaticky vypne po 6 hodinách a nastavenie chladničky sa vráti späť na predchádzajúce nastavenie. Dotknutím tlačidla „Fridge“ alebo „Eco“, môžete vopred ukončiť režim „Super Cool“.

Poznámka: Dotykom tlačidla „Fridge“ sa nastavenie chladničky vráti späť na predchádzajúce nastavenie, zatiaľ čo stlačením tlačidla „Eco“ bude chladnička pracovať vo funkcii „Eco“.



Freezer
Super Freeze
Hold 3 Sec

„Ovládanie teploty mrazničky“

Režim ovládania teploty v mrazničke aktivujete stlačením tlačidla „Freezer“. Ak sa dotýkate tohto tlačidla nepretržite, teplota bude nastavená v nasledujúcom poradí:





Stlačte a 3 sekundy podržte tlačidlo „Freezer“, rozsvieti sa ikona „“, ktorá ukazuje, že chladnička pracuje v režime supermrazenia „Super Freezer“. Pri tomto režime je teplota mrazničky nastavená na -24°C. Ak sa má použiť mraziaca kapacita podľa typového štítku, zapnite Super Freezer aspoň 24 hodín pred vložením čerstvých produktov do mraziaceho priestoru. „Super Freezer“ sa automaticky vypne po uplynutí 52 hodín a nastavenie teploty v mrazničke sa vráti späť na predchádzajúce nastavenie. Keď je funkcia „Super Freezer“ zapnutá, môžete ju vypnúť opätovným dotykom tlačidla „Freezer“ alebo „Eco“.

Poznámka: Stlačením tlačidla „Freezer“, sa nastavenie mrazničky vráti späť na predchádzajúce nastavenie, zatiaľ čo stlačením tlačidla „Eco“ aktivuje sa funkcia „Eco“.

„Ovládanie dávkovača“
Keď sú otvorené dvierka mrazničky alebo je zapnutá detská zámka, dávkovač nebude fungovať.

Tlačidlo Ice Type obsahuje možnosti „Cubed“ a „Crushed“. Stlačením tlačidla „Cubed“ alebo „Crushed“ môžete zvoliť typ ľadu, ktorý má byť dávkovaný. Režim vody môžete aktivovať dotykom tlačidla „Water“.

Keď sa dotknete tlačidla Ice Type aktivuje sa režim kociek ľadu alebo drveného ľadu, ktorý si vyberiete a rozsvieti sa ikona kociek ľadu „“ alebo drveného ľadu „“.

Ak nepotrebuje ľad, vypnite túto funkciu, aby ste šetrili spotrebu vody a energie. (Pozrite si Ice Off vyššie.)

Ak potrebujete vodu, dotknite sa tlačidla „water“ a rozsvieti sa ikona vody „“.

 „Alarm zásobníka na vodu“
Ak časť zásobníka vody nie je správne nainštalovaná alebo zásobník nie je nainštalovaný vôbec, spustí sa alarm na pripomenutie používateľov. Alarm môžete zrušiť podržaním tlačidla „Eco“ 3 sekundy.

Poznámka!

- Ak voda nie je dávkovaná alebo je dávkovaná pomaly, musíte skontrolovať, či je časť zásobníka na vodu správne nainštalovaná alebo či je nainštalovaný a uistite sa, či je v zásobníku na vodu dostatok vody.
- Osvetlenie zhasne, ak počas jednej minúty dvierka budú zatvorené alebo nedotknete sa žiadneho tlačidla.

Úvod do funkcie WiFi

Toto zariadenie môžete ovládať na diaľku pomocou smartfónu alebo tabletu. Ak spotrebič nie je pripojený k domácej sieti, bude fungovať ako bežný spotrebič.

Čo potrebujete na pripojenie spotrebiča?

- Signál lokálnej bezdrôtovej siete (Wi-Fi) by mal byť dostatočne silný v mieste, kde je spotrebič nainštalovaný.
- Smerovač domácej siete musí byť pripojený k internetu a v zariadení by mala byť aktivovaná funkcia Wi-Fi.
- Smartfón/tablet musí byť pripojený k internetu.
- Operačný systém vášho smartfónu/tabletu by mal byť kompatibilný s aplikáciou ConnectLife.

WiFi STAV ZARIADENIA

Sú tri stavy WiFi, ktoré sú popísané nižšie, dosku displeja môžete aktivovať podľa príslušných krokov.

•PRIPOJENIE SPOTREBIČA K Wi-Fi

Po aktivácii funkcie Wi-Fi pripojte svoje zariadenie k smerovaču domácej siete, aby ste prepojili svoj spotrebič s mobilnou aplikáciou ConnectLife.

Krok 1: Nastavte spotrebič na normálnu prevádzku. Stlačte ikonu Wi-Fi a podržte približne 3 sekundy. Keď sa na displeji zobrazí „--“ znamená to, že ste vstúpili do menu sieťového pripojenia.

Krok 2: Dotknite sa tlačidla Fridge a vyberte ‚O‘ v priebehu 60 sekúnd.

Krok 3: Klepnutím na ikonu Wi-Fi potvrdíte zvolený režim. Symbol Wi-Fi začne blikať a sieť tohto zariadenia je teraz na 5 minút otvorená na pripojenie.

Krok 4: Keď svieti symbol Wi-Fi, znamená to, že pripojenie Wi-Fi je úspešné. Displej sa vráti do normálneho stavu.

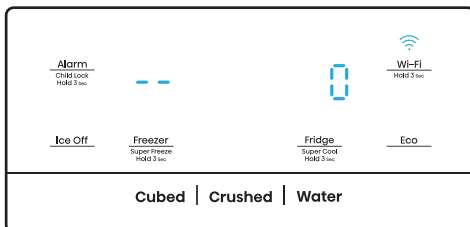

• PÁROVÉ ZARIADENIE PRE VIACERÝCH POUŽÍVATEĽOV

Spotrebič môžete spárovať s vašim mobilným zariadením. Jednoducho spárujte s vašim spotrebičom iného používateľa. Na to potrebujete, aby váš spotrebič už bol nastavený a bol pripojený k vašej domácej sieti. Ak nie, vráťte sa a vyberte NASTAVIŤ ZARIADENIE.

Krok 1: Nastavte spotrebič na normálnu prevádzku. Stlačíte ikonu Wi-Fi a podržíte približne 3 sekundy. Keď sa na displeji zobrazí ‚--‘ znamená to, že ste vstúpili do menu sieťového pripojenia.

Krok 2: Dotknite sa tlačidla Fridge a vyberte ‚P‘ v priebehu 60 sekúnd.

Krok 3: Klepnutím na ikonu Wi-Fi potvrdíte zvolený režim. Sieť tohto zariadenia je teraz na 5 minút otvorená na SPÁROVANIE.

Krok 4: Keď sa displej vráti do normálneho stavu, znamená to, že SPÁROVANIE prebehlo úspešne.

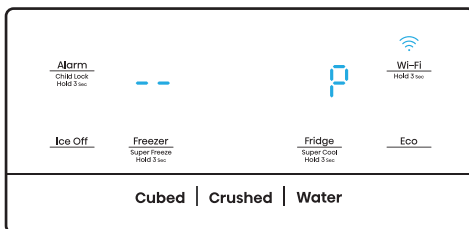

• ODPOJIŤ VŠETKY SPÁROVANÉ ZARIADENIA

Aktiváciou tejto funkcie sa odstránia informácie o používateľovi uložené v zariadení a zariadenie sa odstráni zo všetkých spárovaných používateľských účtov aplikácie.

Krok 1: Nastavte spotrebič na normálnu prevádzku. Stlačíte ikonu Wi-Fi a podržíte približne 3 sekundy. Keď sa na displeji zobrazí ‚--‘ znamená to, že ste vstúpili do menu sieťového pripojenia.

Krok 2: Dotknite sa tlačidla Fridge a vyberte ‚88‘ v priebehu 60 sekúnd.

Krok 3: Klepnutím na ikonu Wi-Fi potvrdíte zvolený režim a zrušíte spárovanie.

Krok 4: Po odpojení zariadenie sa automaticky prepne na 5 minút do stavu distribučnej siete, ikona Wi-Fi bude blikať.

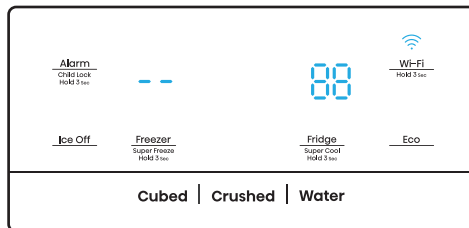

INFORMÁCIE!

Odporúčame vám stiahnuť a nainštalovať mobilnú aplikáciu a vytvoriť si účet ConnectLife skôr, ako sa pokúsite nastaviť pripojenie k vášmu spotrebiču.

Aplikácia ConnectLife

Aplikáciu ConnectLife môžete si bezplatne stiahnuť z Apple App Store alebo z Google Play Store.



Inštalácia aplikácie ConnectLife

1. Na svojom telefóne/tablete otvorte App Store (na zariadeniach Apple), AppGallery (na zariadeniach Huawei) alebo Google Play Store (na zariadeniach so systémom Android).

2. Vyhľadajte si „ConnectLife“.



3. Vyberte si aplikáciu ConnectLife a nainštalujte ju do svojho smartfónu/tabletu.

Pridajte chladničku do aplikácie

1. Vyberte možnosť „Pridať spotrebiče“ alebo „+“.

2. Vyberte možnosť „Chladnička“.

3. Otvorte Kameru v aplikácii a naskenujte čiarový kód spotrebiča. 23-bitový čiarový kód nájdete pod štítkom s údajmi na vnútornej strane chladničky.

4. Zvoľte „NASTAVIŤ

ZARIADENIE“, postupujte podľa pokynov a uistite sa, že funkcia Wi-Fi zariadenia je aktivovaná, potom vyberte „Ďalej“.

Poznámka: Keď je spotrebič už pripojený k domácej sieti a ostatní používatelia ho chcú spárovať, môžu priamo vybrať možnosť „SPÁROVAŤ ZARIADENIE“.

5. Sledujte výzvu a zapnite Bluetooth, teraz sa vám zobrazí spotrebič (chladnička HIS -XXXX), vyberte ho.

6. Vyberte možnosť zabezpečeného Wi-Fi, zadajte heslo a pripojte sa.

7. Vyberte umiestnenie spotrebiča a uložte.

8. Pridanie prebehlo úspešne, teraz môžete ovládať spotrebič na diaľku.

Poznámka!

- Ovládací panel sa rozsvieti, keď sú dvierka otvorené alebo sa dotknete akéhokoľvek tlačidla.
- Osvetlenie zhasne, ak počas jednej minúty dvierka budú zatvorené alebo nedotknete sa žiadneho tlačidla.
- Keď je chladnička zapnutá, na 3 sekundy sa rozsvetia všetky ikony ovládacieho panela a zaznie bzučiak. Detská poistka je vypnutá. A nastavenie teploty sa vráti späť na predchádzajúce nastavenie.
- Keďže sa aplikácia neustále aktualizuje, pozrite si aktuálne rozhranie displeja.

Návod na použitie:

- Frekvenčné pásmo (pásmo) a maximálny povolený vysielač výkon v prevádzkových frekvenčných pásmach: 2400-2483,5MHz, menšie alebo rovné 20dBm.
- Minimálna odporúčaná vzdialenosť na oto zariadenie by malo byť inštalované a prevádzkované v minimálnej vzdialenosti 20cm od radiátora a vášho tela.

Použitie spotrebiča

V tejto kapitole sa dozviete, ako používať väčšinu užitočných funkcií spotrebiča. Pred prvým použitím spotrebiča si pozorne prečítajte tieto pokyny.

1. Nastavenie dvierok

Keď zistíte, že dvierka nie sú na rovnakej úrovni, môžete pomocou skrutkovača nastaviť dvierka chladničky.

Nastaviteľné môžu byť iba dvierka chladničky.

Keď sú dvierka mrazničky vyššie ako dvierka chladničky, môžete najskôr pomocou kľúča otočiť skrutku proti smeru hodinových ručičiek na spodnom závесе, čím môže zdvihnúť dvierka chladničky.

Keď sú dvierka mrazničky nižšie ako dvierka chladničky, mali by ste kľúčom otočiť skrutku v smere hodinových ručičiek, aby dvierka chladničky zostali dole. Po nastavení polohy použite kľúč na zaistenie matice.

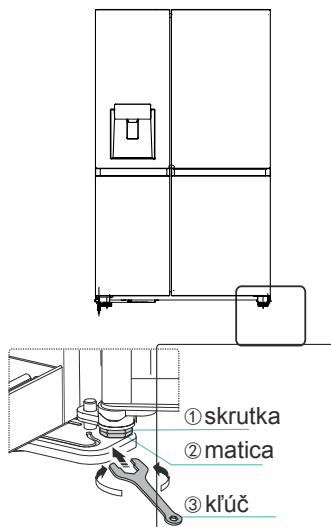

2. Používanie chladiaceho priestoru

Chladiaci priestor slúži na skladovanie ovocia a zeleniny. Potraviny by ste mali pred vloženíím do chladničky poriadne zabaliť, predídete tak strate vlhkosti a zároveň zabránite prelínaniu vôní jednotlivých potravín.

Upozornenie! Nikdy nezatvárajte dvierka chladničky, ak sú poličky, zásuvky a/alebo teleskopické koľajničky vysunuté. Môže dôjsť k ich poškodeniu ako aj poškodeniu chladničky

Sklenené poličky a priehradky vo

Chladiaci priestor je vybavený niekoľkými sklenenými poličkami a niekoľkými priehradkami v dvierkach, ktoré sú vhodné na skladovanie vajec, tekutín v plechovkách, nápojov vo fľašiach a balených potravín. Môžu byť umiestnené v rôznych výškach podľa vašich potrieb. Nevkladajte však do priehradiek vo dvierkach veľmi veľa potravín. Ak chcete zmeniť výšku priehradiek vo dvierkach, najskôr z nich vyberte všetky potraviny.

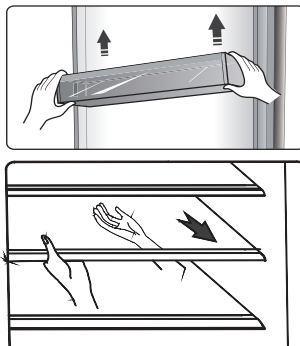

Poznámka: Priehradky vo dvierkach a sklenené police je možné vybrať a vyčistiť.

Ak chcete poličky vybrať, opatrne ich vysuňte dopredu, pokiaľ sa polička nevysunie z jej drážok.

Pred vrátením poličiek na ich miesto sa uistite, či sa za nimi nenachádzajú žiadne prekážky. Potom zasunúť poličky späť až na doraz.

Držiak na fľaše

Slúži na skladovanie fliaš s vínom alebo nápojmi.

Poznámka: Pri vyberaní fliaš s vínom alebo nápojmi buďte opatrní. Držiak je možné vybrať za účelom jeho čistenia, alebo ho nastaviť, za účelom úspory miesta na poličke.

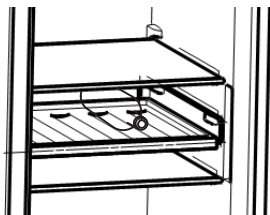

Zásobník na vodu

Slúži na dodávku vody do výrobníka ľadu a zásobníka vody. Do zásobníka na vodu môžete naliať vodu podľa nasledujúcich krokov:

① Vytiahnite zásobník na vodu

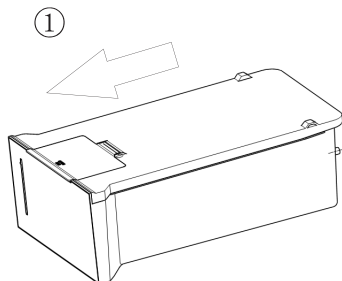

② Zdvihnute predný malý kryt a potom

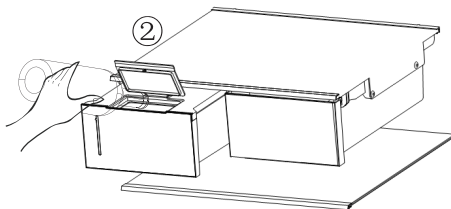

③ Vráťte zásobník na vodu na poličku

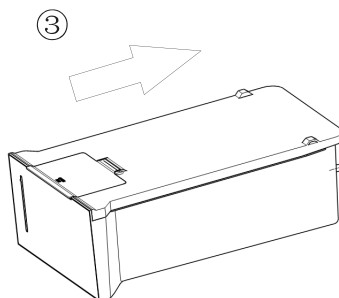

Upozornenie:

Ak je potrebné doplniť zásobník na vodu, vytiahnite zásobník von a opäť ho vložte správne, aby ste zabránili prevádzkovej poruche.

Odporúčaná objem vody v zásobníku nie je viac ako 4,5L.

Po opätovnej inštalácii zásobníka na vodu počkajte prosím 10 sekúnd, kým ho prvýkrát použijete na dávkovanie vody. Do zásobníka nalejte len VODU.

Nie je dovolené plniť zásobník SÓDOU, DŽÚSOM, MLIEKOM, ALKOHOLOM atď...

Zásuvky

Slúžia na skladovanie ovocia a zeleniny. A je možné ich vybrať von za účelom ich čistenia.

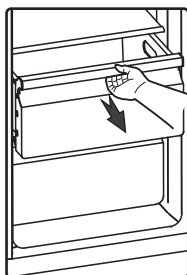

3. Používanie mraziaceho priestoru

Mraziaci priestor je vhodný na skladovanie potravín, ktoré je potrebné zmraziť, ako je napríklad mäso, ryby, zmrzlina a iné potraviny rýchlo podliehajúce skaze.

Upozornenie! Zaistite, aby neboli fľaše ponechané v mraziacom priestore dlhšie, ako je to potrebné, pretože zmrazenie môže spôsobiť prasknutie fliaš.

Fľašovaná alebo konzervovaná kvapalina je vystavená riziku explózie spôsobenej expanziou objemu, a preto by sa nemala skladovať v mraziacom priestore.

4. Používanie dávkovača

Druh ľadu alebo vody si môžete zvoliť dotykom tlačidla „Cubed“ alebo „Crushed“ alebo „Water“.

Ak si vyberiete typ ľadu, opatrne stlačte dávkovač pomocou pohára. Z dávkovača sa uvoľní ľad. Uistite sa, či je pohár v jednej rovine s automatom a či ľad presne padá do pohára.

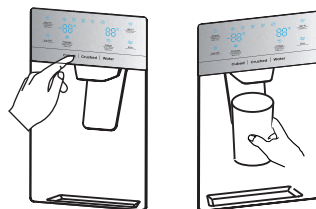

Poznámka:

- Ak si zvolíte kocky ľadu po použití funkcie drveného ľadu, do pohára môže spadnúť malé množstvo zvyškového rozdrveného ľadu.
- Neodsúvajte pohár hneď spod nápojového automatu po dávkovaní vody alebo ľadu. Mali by ste počkať približne 2 alebo 3 sekundy, aby nedošlo k rozliatiu.
- Neťahajte za páčku smerom von, pretože by tak mohlo dôjsť k poškodeniu alebo prasknutiu pružiny páčky.
- V priebehu normálneho používania nedávkujte ľad nepretržite dlhšie ako jednu minútu, aby ste zabránili nadmernej teplote na motore drviča ľadu.
- Vypustená voda je studená, nie ľadovo studená. Ak si želáte chladnejšiu vodu s ľadom, najskôr vydajte do pohára ľad a potom naplňte vodou z dávkovača.

5. Používanie zásobníka na ľad

Ak chcete vybrať zásobník na ľad:
Držte rukoväť tak, ako je to znázornené na obrázku nižšie. Potom zdvihnite a pomaly vyťahnite zásobník na ľad, aby ste predišli jeho poškodeniu.

Postup Odstránenia:

- ① Zdvihnite zásobník na ľad
- ② Pomaly vyťahnite zásobník na ľad

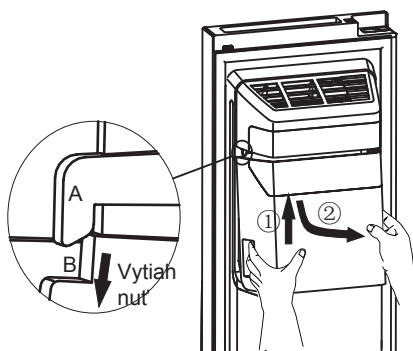

Pri opätovnom vkladaní sa uistite, či sú obe strany (B a B') zásobníka na ľad zaistené v sponách (A a A').

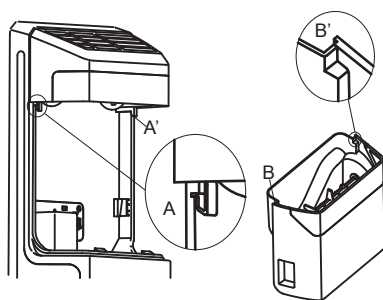

Postup Inštalácie:

- ① Zatlačte zásobník na ľad nahor a zaistite obe strany (B a B') do spon (A a A').
- ② Potiahnite zásobník na ľad smerom nadol a uistite sa, že je pevne uchytený.

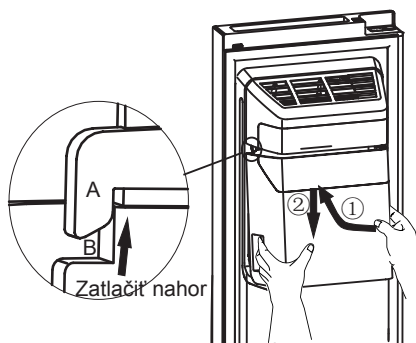

Poznámka!

- Keď výrobnik ľadu vysýpa ľad do zásobníka, akékoľvek zvuky, ktoré počujete, sú súčasťou štandardnej prevádzky.
- Ak nepoužijete ľad dlhší čas, ľad sa môže v zásobníku zhlukovať. Ak sa to stane, vyberte prosím všetok ľad a vyprázdnite zásobník.
- Ak sa chystáte na dlhšiu dovolenku, alebo služobnú cestu a nebudete môcť používať ľad dlhší čas dávkovače ľadu, zatvorte prosím ventil vody, aby ste predišli úniku.
- Ak bola chladnička vypnutá príliš dlho, ľad v zásobníku sa roztopí a voda vytečie z chladničky na podlahu. Aby ste tomu zabránili, mali by ste zo zásobníka odstrániť všetok ľad.
- Ak ľad nevypadáva, skontrolujte, či sa v žľabe nezachytil nejaký ľad a odstráňte ho. Alebo vyťahnite zásobník na ľad a skontrolujte či sa kocky ľadu nezhlukli, potom ich vyberte.

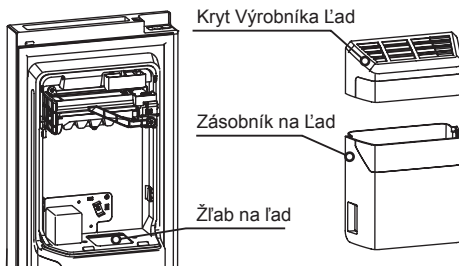

- Prvá várka kociek ľadu po inštalácii môže byť malá, pretože do vodovodného potrubia vnikol vzduch. V priebehu normálneho používania bude všetok vzduch vytlačený. Ak sú kocky ľadu stále malé, skontrolujte, či voda cirkuluje v potrubí alebo či je vodný ventil dostatočne otvorený, alebo či je voda pod dostatočne vysokým tlakom.

- Ak chcete vyčistiť zásobník na ľad, umyte ho jemným čistiacim prostriedkom, dobre ho opláchnite a dôkladne osušte. Nepoužívajte drsné ani abrazívne čistiace prostriedky ani rozpúšťadlá.

- Pred výmenou zásobníka na ľad skontrolujte, či sú obe spojky vo vhodnom uhle, aby sa správne pripojili. Ak nie, otočte spojku zásobníka na ľad do pravého uhla, aby zodpovedala motorovej spojke.

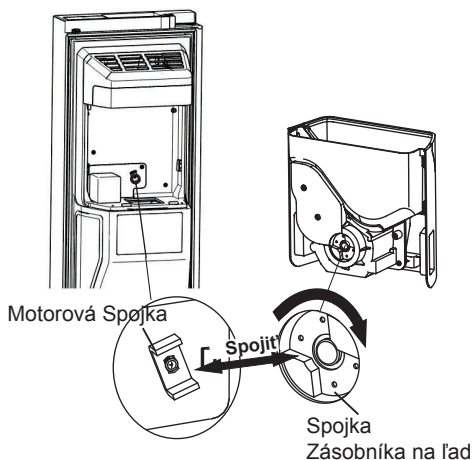

- Ak chcete mať viac miesta na uloženie potravín, môžete zásobník na ľad nahradiť úložnou zásuvkou. Je potrebné zapnúť funkciu „Ice Off“, aby ste sa uistili, že je výrobnik ľadu vypnutý.

- Úložná zásuvka je voliteľným príslušenstvom (nie je súčasťou povinnej výbavy). Ak má výrobok toto príslušenstvo, postupujte podľa nasledujúcich pokynov.

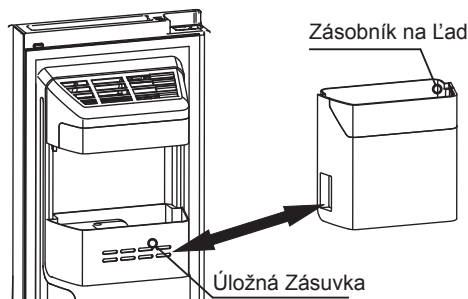

Pozor!

- Nevkladajte prsty, ruky ani iné nevhodné predmety do dávkovača ľadu alebo zásobníka na ľad. Môže to spôsobiť zranenie alebo materiálne škody.
- Nedovoľte deťom zvesiť dávkovač alebo vybrať zásobník na ľad. Mohlo by to spôsobiť poranenie.

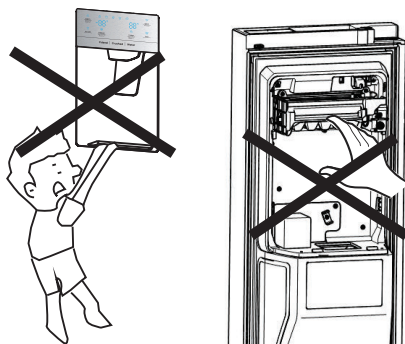

- Medzi výrobnikom ľadu a zásobníkom vody je vodovodné potrubie, nerozoberajte celý systém prívodu vody svojpomocne. Odporúča sa, aby to urobila príslušne kvalifikovaná osoba.
- Na otváranie a zatváranie dvierok nepoužívajte nadmernú silu, pretože z výrobníka ľadu by mohla vytekať voda.

Čistenie a starostlivosť

Z hygienických dôvodov by ste mali spotrebič (vrátane jeho vonkajšieho povrchu a vnútorného príslušenstva) pravidelne čistiť (minimálne každé dva mesiace).

Pozor!

Počas čistenia nesmie byť spotrebič pripojený k elektrickej sieti. Nebezpečenstvo úrazu elektrickým prúdom! Pred prístupom k čisteniu spotrebič vypnite a vyťahnite zástrčku napájacieho kábla zo zásuvky.

Čistenie vonkajšieho povrchu spotrebiča

Aby ste zachovali dobrý vzhľad vášho spotrebiča, mali by ste ho pravidelne čistiť.

- Digitálny panel a panel displeja utrite čistou, mäkkou utierkou.
- Nastriekajte vodu na čistiacu utierku namiesto toho, aby ste vodu nastriekali priamo na povrch spotrebiča. Zaisťíte tak rovnomerné rozloženie vlhkosti na povrch spotrebiča.
- Vyčistíte dverka, rukoväti a vonkajší povrch spotrebiča jemným čistiacim prostriedkom a potom spotrebič utrite mäkkou utierkou dosucha.

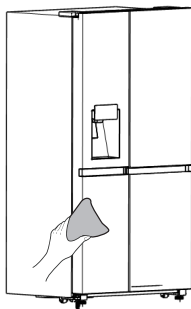

Pozor!

- Nepoužívajte ostré predmety, pretože by mohlo dôjsť k poškrabaniu povrchu spotrebiča.
- Na čistenie spotrebiča nepoužívajte riedidlo, čistiace prostriedky na automobily, éterické oleje, abrazívne prostriedky ani organické rozpúšťadlá, ako je benzén. Mohlo by dôjsť k poškodeniu povrchu spotrebiča a požiaru.

Čistenie vnútorného priestoru spotrebiča

Vnútorný priestor spotrebiča by ste mali pravidelne čistiť. Bude sa ľahšie čistiť vtedy, keď máte menšie zásoby potravín. Pre dôkladnejšie čistenie môžete zásuvky a police vybrať. Na čistenie vnútorného priestoru použite utierku namočenú slabým roztokom sódy bikarbóny a potom všetko utrite utierkou alebo špongiou namočenou v teplej vode. Poličky a zásuvky pred vrátením do spotrebiča utrite úplne dosucha.

Starostlivo vysušte všetky povrchy spotrebiča a vyberateľné časti skôr, ako ich vrátite na svoje miesto.

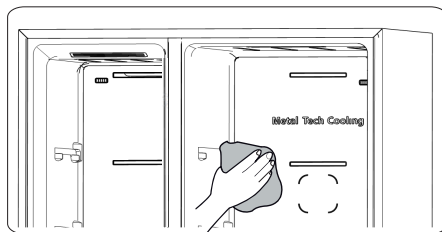

Čistenie zásobníka na vodu

Zásobník vody by ste mali pravidelne čistiť. Zásobník na vodu môžete vytriahnuť vodorovne smerom von a potom dať dole kryt zásobníka. Utrite vnútro zásobníka slabým roztokom sódy bikarbóny a potom utrite vlhkou špongiou alebo handričkou, namočenou v teplej vode. Starostlivo vysušte všetky povrchy spotrebiča a vyberateľné časti skôr, ako ich vrátite na svoje miesto. Pred opätovným vloženíím na miesto dôkladne osušte všetky povrchy a odnímateľné časti. Po dokončení čistenia môžete zásobník na vodu zložiť vodorovne dopredu.

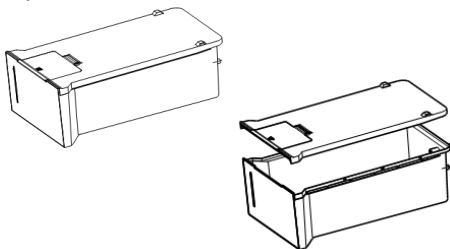

Aj keď sa tento spotrebič automaticky odmrazuje, môže dochádzať k tvorbe námrazy na vnútorných stenách mraziaceho priestoru, ak dvierka mraziaceho priestoru otvárate často alebo na veľmi dlhý čas. Ak je vrstva námrazy veľmi hrubá, zvolte vhodný čas, keď je mraziaci priestor takmer prázdny a postupujte nasledovne:

1. Vyberte potraviny a zásuvky, vytriahnite zástrčku napájacieho kábla zo zásuvky a nechajte dvierka otvorené. Proces odmrazovania urýchlite dôkladným vetraním miestnosti.
2. Po dokončení odmrazovania vyčistite mrazničku podľa vyššie uvedeného popisu.

Pozor!

Na odstránenie námrazy v mraziacom priestore nepoužívajte ostré predmety. Nechajte mraziaci priestor dokonale vyschnúť. Až potom môžete spotrebič opäť pripojiť k elektrickej sieti a zapnúť.

Čistenie tesnenia dvierok

Dbajte na to, aby tesnenie dvierok bolo vždy čisté. Lepkavé potraviny a nápoje môžu spôsobiť, že sa tesnenie prilepí spotrebiču, čo vedie k poškodeniu tesnenia pri otvorení dvierok. Na čistenie tesnenia použite teplú vodu a šetrný čistiaci prostriedok. Po vyčistení nezabudnite tesnenie utrieť do sucha.

Pozor!

Spotrebič môžete zapnúť len vtedy, keď je tesnenie dvierok úplne suché.

Výmena LED osvetlenia

Pozor: Výmenu LED osvetlenia musí vykonávať len kompetentná osoba. Ak došlo k poškodeniu LED osvetlenia, postupujte podľa nižšie uvedených krokov:

1. Odpojte spotrebič od elektrickej siete.
2. Odstráňte kryt osvetlenia zatlačením hore a vytriahnutím LED svetla smerom von.
3. Jednou rukou držte LED svetlo a druhou rukou ho ťahajte za súčasného stlačenia západky konektora.
4. Vymeňte LED svetlo a zacvaknite ho správne na miesto, vráťte kryt osvetlenia naspäť.

POZNÁMKA:

Tento výrobok obsahuje svetelný zdroj triedy energetickej účinnosti <G>.

Užitočné rady a tipy

Tipy na úsporu energie

Odporúčame, aby ste sa riadili tipmi na úsporu energie.

- Snažte sa vyhýbať tomu, aby boli dvierka dlho otvorené, aby ste ušetrili energiu.

- Zaistite, aby sa spotrebič nenachádzal blízko tepelných zdrojov (Priame slneční žiarenie, elektrická rúra, varná doska atď.)

- Nenastavujte nižšiu teplotu, ako je potrebné.

- V spotrebiči neskladujte teplé jedlo ani vyparujúcu sa tekutinu.

- Spotrebič umiestnite do dobre vetranej miestnosti bez vlhkosti.

Pozrite si kapitolu Inštalácia nového spotrebiča.

- Na obrázkoch v tomto návode je znázornená správna kombinácia zásuviek, priehradiek a poličiek. Neupravujte túto kombináciu, pretože sa jedná o najefektívnejšie usporiadanie s najnižšou spotrebou energie.

Tipy na skladovanie čerstvých potravín

- Do chladiaceho ani mraziaceho priestoru spotrebiča nevkladajte horúce pokrmy. Teplota vo vnútornom priestore by výrazne stúpila a kompresor by začal intenzívnejšie pracovať, čo by viedlo k vyššej spotrebe energie.

- Jedlo prikryte alebo zabalte, najmä ak má výraznú arómu.

- Rozmiestnite potraviny tak, aby medzi nimi mohol voľne cirkulovať vzduch.

Tipy na chladenie potravín

- Mäso (Všetky Druhy) Zabalte do potravinárskeho polyetylénu a položte na sklenenú policu nad zásuvku na zeleninu. Vždy dodržiavajte odporúčanú dobu skladovania potravín a riadte sa dátumom trvanlivosti, ktorý uviedol výrobca.

- Tepelne upravené pokrmy, pokrmy studenej kuchyne atď.:

Mali by byť zakryté a môžu byť umiestnené na akejkoľvek poličke.

- Ovocie a zelenina:

Na skladovanie ovocia a zeleniny slúži špeciálna zásuvka.

- Maslo a syr:

Zabalte do vzduchotesnej alebo plastovej fólie.

- Fľaše na mlieko:

Uzatvorte vekom a umiestnite do priehradky vo dvierkach spotrebiča.

Tipy na mrazenie potravín

- Pri prvom spustení spotrebiča alebo po dlhšom čase mimo prevádzky nechajte spotrebič pracovať minimálne 2 hodiny s vyšším nastavením. Až potom vložte potraviny do mraziaceho priestoru.

- Pokrmy pripravujte v malých porciách, aby bolo možné ich rýchlo a kompletne zmraziť a následne rozmraziť len potrebné množstvo.

- Potraviny zabalte do hliníkovej fólie alebo vzduchotesnej polyetylénovej fólie.

- Nedovoľte, aby sa čerstvé, nezmrazené potraviny dotýkali potravín, ktoré sú už zmrazené, aby sa predišlo čiastočnému rozmrazovaniu.

● Odporúčame označiť každé zmrazené balenie štítkom s popisom a dátumom, aby ste mali prehľad o dobe skladovania.

Tipy pre skladovanie zmrazených potravín

- Uistite sa, že predajca potravín správne skladoval mrazené potraviny
- Po rozmrazení sa potraviny rýchlo kazia a nemali by sa znovu zmrazovať. Neprekračujte dobu skladovania uvedenú výrobcom potravín.

Vypnutie spotrebiča

Ak potrebujete spotrebič vypnúť na dlhší čas, vykonajte nasledujúce kroky, aby ste zabránili vzniku plesní v spotrebiči.

1. Vyberte všetky potraviny.
2. Vytiahnite zástrčku napájacieho kábla zo zásuvky.
3. Dôkladne vyčistite a vysušte vnútorný priestor spotrebiča.
4. Nechajte všetky dvierka mierne pootvorené, aby vzduch mohol cirkulovať.

Riešenie problémov

Ak sa vyskytne problém so spotrebičom, alebo ak máte pocit, že spotrebič nepracuje správne, skôr ako budete kontaktovať servisné stredisko, môžete najskôr vykonať niekoľko jednoduchých kontrol uvedených v nasledujúcej tabuľke. Ak problém pretrváva, kontaktujte zákaznícky servis.

Pozor! Nepokúšajte sa opravovať spotrebič svojpomocne. Ak problém pretrváva aj po skontrolovaní spotrebiča podľa nižšie uvedených pokynov, kontaktujte kvalifikovaného elektrikára, autorizovaný servis alebo obchod, v ktorom ste spotrebič kúpili.

Problém	Možná príčina a riešenie
Spotrebič nefunguje správne	Skontrolujte, či je zástrčka napájacieho kábla správne zasunutá do zásuvky.
	Skontrolujte poistku alebo istič. Chybnú poistku v prípade potreby vymeňte.
	Teplota prostredia je veľmi nízka. Skúste tento problém vyriešiť nastavením vo vnútornom priestore spotrebiča.
	Je normálne, že mraznička nemrazí počas cyklu automatického odmrazovania alebo krátko po zapnutí spotrebiča, aby sa ochránil kompresor.
Zápach z vnútorného priestoru	Možno bude potrebné vyčistiť vnútorný priestor.
	Niektoré potraviny, nádoby alebo obaly zapáchajú.
Hluk zo spotrebiča	Nasledujúce zvuky sú celkom normálne: <ul style="list-style-type: none"> • Pracujúci kompresor spôsobuje hluk. • Hluk pohybu vzduchu z motora malého ventilátora v mraziacom priestore alebo iných oddieloch. • Bublanie podobné zvuku vriacej vody. • Praskanie počas automatického odmrazovania. • Cvaknutie pred rozbehnutím kompresora.
	Iné nezvyčajné zvuky sú spôsobené nižšie uvedenými dôvodmi a možno budete musieť skontrolovať spotrebič a vykonať nápravu: Spotrebič nie je vyrovnaný. Zadná časť spotrebiča sa dotýka steny. Rachotia fľaše alebo nádoby.

Motor beží nepretržite	<p>Je normálne, že budete počuť zvuk motora. Motor pracuje častejšie pri nasledujúcich okolnostiach:</p> <ul style="list-style-type: none"> • Nastavili ste nižšiu teplotu, ako je potrebné. • Vložili ste do spotrebiča veľké množstvo teplých potravín naraz. • Teplota v miestnosti, kde sa spotrebič nachádza, je príliš vysoká. • Dvierka spotrebiča sú otvorené príliš dlho alebo ich Otvárate príliš často. • Po inštalácii spotrebiča alebo po zapnutí po dlhšom vypnutí.
Vo vnútornom priestore vzniká vrstva námrazy	<p>Skontrolujte, či nedošlo k zablokovaniu ventilačných otvorov potravinami a či sú potraviny rozmiestnené v spotrebiči tak, aby vzduch mohol voľne cirkulovať. Skontrolujte, či sú dvierka úplne zatvorené. K chcete odstrániť námrazu, pozrite si kapitolu Čistenie a starostlivosť.</p>
Teplota vo vnútornom priestore je príliš vysoká	<p>Možno ste nechali dvierka spotrebiča otvorené príliš dlho alebo otvárate ich príliš často; alebo dvierka zostávajú otvorené kvôli nejakej prekážke; alebo je spotrebič umiestnený tak, že okolo nie je dostatočný voľný priestor na cirkuláciu vzduchu.</p>
Teplota vo vnútornom priestore je príliš nízka	<p>Nastavte vhodnejšiu teplotu podľa pokynov v kapitole „Ovládacie prvky na displeji“.</p>
Dvierka spotrebiča sa ťažko zatvárajú	<p>Skontrolujte, či je chladnička naklonená dozadu o 10-15mm, aby sa dvierka mohli samozavrieť, alebo či niečo vo vnútri bráni zatvoreniu dvierok.</p>
Voda kvapká na podlahu	<p>Možno nádoba na vodu (ktorá sa nachádza v zadnej spodnej časti spotrebiča) nie je správne vyrovnaná, alebo vypúšťacia hadička, ktorá sa nachádza pod hornou časťou kompresora, nie je správne umiestnená na priamy odvod vody do tejto nádoby, alebo je vypúšťacia hadička upchatá. Možno budete musieť odtiahnuť chladničku ďalej od steny a skontrolovať nádobu a hadičku. Skontrolujte, či nie je chladnička dlhší čas vypnutá, môže to spôsobiť, že sa ľad v zásobníku rozpustí na vodu a tá vyteká na podlahu.</p>
Nefunguje svetlo	<ul style="list-style-type: none"> • LED svetlo môže byť poškodené. Pozrite si časť výmena LED svetiel v kapitole čistenie a starostlivosť. • Riadiaci systém vypol osvetlenie, pretože dvierka spotrebiča zostali otvorené príliš dlho. Zatvorte a znova otvorte dvere, aby sa osvetlenie znova aktivovalo.
Ľad sa nevydáva	<ul style="list-style-type: none"> • Počkali ste 10 hodín po inštalácii vodovodného potrubia pred výrobou ľadu? Ak nie je dostatočne nízka teplota, výroba ľadu môže trvať dlhšie, ako napríklad pri prvej inštalácii. • Je zásobník na vodu nainštalovaný správne? Uistite sa, či je v zásobníku na vodu dostatok vody.. • Nezastavili ste funkciu výroby ľadu manuálne? Uistite sa, či nie je nastavený režim kociek alebo drveného ľadu.

	<ul style="list-style-type: none"> • Nie je v zásobníku ľadu alebo v podávači ľadu výrobníka ľadu zablokovaný nejaký kúsok ľadu? • Nie je teplota v mrazničke veľmi vysoká? Skúste nastaviť nižšiu teplotu v mrazničke.
Nefunguje dávkovač na výdaj vody	<ul style="list-style-type: none"> • Je zásobník na vodu nainštalovaný správne? Uistite sa, či je v zásobníku na vodu dostatok vody. • Nie je vodovodné potrubie zlomené alebo ohnuté? Skontrolujte, či je vodovodné potrubie voľné a bez akýchkoľvek prekážok. • Nedošlo k zamrznutiu nádoby na vodu z dôvodu veľmi nízkej teploty v chladničke? Skúste zvoliť nastavenie vyššej teploty na paneli displeja. • Funguje vodné čerpadlo?
Počuteľné bublanie vody v chladničke	<ul style="list-style-type: none"> • Toto je normálne. Bublvanie spôsobuje z chladiaca kvapalina, ktorá cirkuluje v chladiacom systéme.

Likvidácia spotrebiča

Je zakázané likvidovať tento spotrebič ako komunálny odpad.

Obalové materiály

Obalové materiály označené recyklačným symbolom sú recyklovateľné.

Vhodte obalové materiály do príslušného kontajnera.

Pred likvidáciou spotrebiča

1. Vytiahnite zástrčku napájacieho kábla zo zásuvky.
2. Odrežte napájací kábel a zlikvidujte ho aj so zástrčkou

Pozor! Chladničky obsahujú v izolácii chladiivo a plyny. Chladiivo aj plyny musia byť odborne zlikvidované, pretože by pri neodbornej likvidácii mohli spôsobiť poranenie očí alebo požiar. Pred likvidáciou spotrebiča sa uistite, že nedošlo k poškodeniu chladiaceho okruhu.

	<h3>Správna likvidácia spotrebiča</h3>
	<p>Spotrebič označený týmto symbolom nesmie byť na území EÚ zlikvidovaný spolu s bežným komunálnym odpadom. Aby ste predišli možnému poškodeniu životného prostredia alebo zdravia ľudí v dôsledku nekontrolovanej likvidácie odpadu, recyklujte ho zodpovedne, aby ste podporili udržateľné opätovné využitie materiálnych zdrojov. Ak chcete vrátiť použité zariadenie, odveďte ho na zberný dvor alebo kontaktujte predajcu, u ktorého ste výrobok zakúpili. Predajca môže vziať tento výrobok na ekologickú bezpečnú recykláciu.</p>

Aby ste predišli kontaminácii potravín, dodržiavajte prosím nasledujúce pokyny
 - Otváranie dvierok na dlhší čas môže spôsobiť značné zvýšenie teploty v priestoroch spotrebiča.

- Pravidelne čistite povrchy, ktoré môžu prísť do kontaktu s potravinami a príslušnými drenážnymi systémami.

- Surové mäso a ryby skladujte v chladničke vo vhodných nádobách, aby sa nedostali do styku s inými potravinami, alebo na ne nekvapkali.

- Priehradky na mrazené potraviny s dvoma hviezdčkami sú vhodné na skladovanie predmrazených potravín, na skladovanie alebo výrobu zmrzliny a výrobu kociek ľadu.

- Priehradky s jednou, dvoma a tromi hviezdčkami nie sú vhodné na mrazenie čerstvých potravín.

Poradie	TYP Priestoru	Cieľová teplota skladovania [°C]	Vhodné potraviny
1	Chladnička	+2~+8	Vajcia, tepelne upravené pokrmy, balené potraviny, ovocie a zelenina, mliečne výrobky, koláče, nápoje a iné potraviny, ktoré nie sú vhodné na mrazenie.
2	(***)*-Mraznička	≤-18	Morské plody (ryby, krevety, mäkkýše), sladkovodné ryby a mäsové výrobky (odporúčaná doba skladovania je 3 mesiace - nutričné hodnoty a chuť sa časom znižujú), vhodné na mrazené čerstvé potraviny.
3	***-Mraznička	≤-18	Morské plody (ryby, krevety, mäkkýše), sladkovodné ryby a mäsové výrobky (odporúčaná doba skladovania je 3 mesiace - nutričné hodnoty a chuť sa časom znižujú). Nie je vhodné na mrazené čerstvé potraviny.
4	** -Mraznička	≤-12	Morské plody (ryby, krevety, mäkkýše), sladkovodné ryby a mäsové výrobky (odporúčaná doba skladovania je 2 mesiace - nutričné hodnoty a chuť sa časom znižujú). Nie je vhodné na mrazené čerstvé potraviny.
5	*-Mraznička	≤-6	Morské plody (ryby, krevety, mäkkýše), sladkovodné ryby a mäsové výrobky (odporúčaná doba skladovania je 1 mesiac - nutričné hodnoty a chuť sa časom znižujú). Nie je vhodné na mrazené čerstvé potraviny.
6	0 - hviezdčiek	-6~0	Čerstvé bravčové mäso, hovädzie mäso, ryby, kuracie mäso, niektoré balené spracované potraviny atď. (Odporúča sa konzumovať v ten istý deň, najlepšie neskladovať dlhšie ako 3 dni). Čiastočne balené/zabalené spracované potraviny (nezmraziteľné potraviny)
7	Chladienie	-2~+3	Čerstvé/mrazené bravčové mäso, hovädzie mäso, kuracie mäso, sladkovodné ryby, atď. (7 dní pri teplote pod 0°C a pri teplote nad 0°C sa odporúča konzumovať v ten istý deň, pokiaľ možno neskladovať dlhšie ako 2 dni). Morské plody (pri teplote pod 0°C skladovať 15 dní, neodporúča sa skladovať pri teplote nad 0°C)

8	Čerstvé Potraviny	0~+4	Čerstvé bravčové mäso, hovädzie mäso, ryby, kuracie mäso, tepelne spracované potraviny, atď. (Odporúča sa konzumovať v ten istý deň, pokiaľ možno neskladovať dlhšie ako 3 dni)
9	Víno	+5~+20	červené víno, biele víno, šumivé víno atď.

Poznámka: uchovávajúte rôzne potraviny podľa priestorov alebo cieľovej teploty skladovania zakúpených výrobkov.

- Ak chladničku necháte dlhšiu dobu prázdnu, vypnite ju, odmrazte, vyčistite, vysušte a nechajte dvierka otvorené, aby sa v spotrebiči netvorili plesne.

Čistenie dávkovača vody (pre zariadenia s dávkovačom vody):

- Zásobník na vodu vyčistite, ak ste ho nepoužívali 48 hodín; ak nebola voda použitá 5 dní, prepláchnite vodný systém pripojený k prívodu vody.

POZOR! Potraviny je potrebné pred ich vložením do chladničky zabaliť do vreciek a tekutiny je potrebné naliať do fľaš alebo uzavretých nádob, aby sa predišlo problému, pretože dizajnová štruktúra produktu sa nečistí ľahko.

Hisense

life reimagined