

Hisense

life reimagined

NAVODILA ZA UPORABO ZA UPORABNIKA

Pred uporabo te enote natančno preberite ta navodila in ga shranite za nadaljnjo uporabo.

RQ760N4SBFE

SL

Slovenščina

Hvala, da ste izbrali Hisense. Prepričani smo, da boste vaš novi hladilnik uporabljali z veseljem. Pred uporabo naprave pa priporočamo, da natančno preberete navodila, ki vsebujejo podrobnosti o namestitvi in uporabi izdelka. Navodila shranite in obdržite za prihodnjo uporabo.

Kazalo

VARNOST HLADILNIKA.....	3
DELI IN FUNKCIJE.....	11
ZAHTEVE ZA NAMESTITEV.....	12
Zahteve glede lokacije.....	12
Električne zahteve.....	12
NAVODILA ZA NAMESTITEV.....	13
Razpakirajte hladilnik.....	13
Namestitev pozicioniranje.....	13
Odstranjevanje vrat.....	13
Uporaba posode za shranjevanje vode.....	14
Dokončajte namestitev.....	15
Nivo hladilnika.....	15
Poravnava vrat.....	15
UPORABA HLADILNIKA.....	16
Odpiranje in zapiranje vrat.....	16
Uporaba upravljalnih elementov.....	17
Lastnosti.....	20
Splošne informacije o uporabi.....	22
NEGA HLADILNIKA.....	24
Čiščenje.....	24
Luči.....	24
Počitnice in selitev.....	25
Ponovna namestitev/ponovna uporaba hladilnika.....	25
ODPRAVLJANJE NAPAK.....	26

Varnost hladilnika

Vaša varnost in varnost drugih sta zelo pomembni.

V teh navodilih in na vaši napravi smo podali veliko pomembnih varnostnih sporočil. Vedno preberite in upoštevajte vsa varnostna sporočila.



To je simbol varnostnega opozorila.

Ta simbol vas opozori na morebitne nevarnosti, ki lahko ubijejo ali poškodujejo vas in druge osebe. Vsa varnostna sporočila bodo sledila simbolu varnostnega opozorila in besedi »NEVARNOST«, »OPOZORILO« ali »POZOR«.

Te besede pomenijo:



NEVARNOST

Neposredno nevarna situacija. Če ne upoštevate navodil, lahko umrete ali se hudo poškodujete.



OPOZORILO

Morebitna nevarna situacija, ki lahko, če se ji ne izognete, povzroči smrt ali hude telesne poškodbe.



POZOR

Morebitna nevarna situacija, ki bi lahko, če se ji ne izognete, povzročila zmerne ali manjše telesne poškodbe.

Vsa varnostna sporočila vam bodo navedla, kakšna je možna nevarnost, kako zmanjšati možnost poškodb in kaj se lahko zgodi, če ne upoštevate navodil.



Varnostne in opozorilne informacije

Za vašo varnost in pravilno uporabo pred namestitvijo in prvo uporabo naprave natančno preberite ta navodila za uporabo, vključno z namigi in opozorili. Da preprečite nepotrebne napake in nesreče, je pomembno zagotoviti, da so vse osebe, ki uporabljajo napravo, temeljito seznanjene z njenim delovanjem in varnostnimi funkcijami. Shranite ta navodila in se prepričajte, da ostanejo pri napravi, če jo premaknete ali prodate, tako da bo vsak, ki jo uporablja skozi celotno življenjsko dobo, ustrezno obveščen o njeni uporabi in varnostnih opozorilih.

Zaradi varnosti življenja in lastnine upoštevajte varnostne ukrepe iz teh navodil za uporabo, saj proizvajalec ne odgovarja za škodo, ki bi nastala zaradi neupoštevanja.

Varnost za otroke in druge, ki so ranljive osebe

- V skladu s standardom EN

Napravo lahko uporabljajo otroci, stari 8 let in več, ter osebe z zmanjšanimi fizičnimi, senzoričnimi ali duševnimi sposobnostmi ali pomanjkanjem izkušenj in znanja, če so bili deležni nadzora ali navodil v zvezi z varno uporabo naprave in če razumejo vključene nevarnosti. Otroci se ne smejo igrati z napravo. Otroci čiščenja in uporabniškega vzdrževanja ne smejo izvajati brez nadzora. Otroci, stari od 3 do 8 let, smejo nalagati in razkladati hladilne naprave.

- V skladu s standardom IEC

Naprave naj ne uporabljajo osebe (vključno z otroki) z zmanjšanimi telesnimi, senzoričnimi ali duševne sposobnosti, brez izkušenj in znanja, razen če delajo pod nadzorom oz. so bile o uporabi podučene s strani osebe, odgovorne za njihovo varnost.

- Otroke je treba nadzorovati, da se ne igrajo z napravo.
- Vso embalažo hranite stran od otrok, saj obstaja nevarnost zadušitve.
- Če napravo zavržete, izvlecite vtič iz vtičnice, izrežite priključni kabel (čim bližje napravi) in odstranite vrata, da se prepreči, da bi otroci, ki se igrajo, utrpeli električni udar ali pa se vanj zaprejo.
- Če ta naprava z magnetnimi tesnili vrat nadomesti starejšo napravo z vzmetno ključavnico (ključavnico) na vratih ali pokrovih, se prepričajte, da vzmetna ključavnica ne bo uporabna, preden zavržete staro napravo. S tem boste preprečili, da bi postala smrtna past za otroka.



Splošna varnost

- Ta naprava je namenjena uporabi v gospodinjstvu in za podobne namene, kot so:
 - kuhinjski prostori za osebe v trgovinah, pisarnah in drugih delovnih okoljih;
 - kmetije in stranke v hotelih, moteli in druga stanovanjska okolja;
 - okolja tipa nočitev z zajtrkom;
 - gostinstvo in podobne nemaloprodajne uporabe.
- V tej napravi ne shranjujte eksplozivnih snovi, kot so aerosolne pločevinke z vnetljivim pogonskim gorivom.
- Če je električni kabel poškodovan, ga mora zamenjati proizvajalec, njegov servis ali podobno usposobljene osebe, da se preprečijo nevarnosti.
- OPOZORILO — Prezračevalne odprtine v ohišju naprave ali v vgrajeni konstrukciji morajo biti brez ovir.
- OPOZORILO — Za pospeševanje postopka odtaljevanja ne uporabljajte mehanskih naprav ali drugih sredstev, razen tistih, ki jih priporoča proizvajalec.
- OPOZORILO — Ne poškodujte krogotoka hladilnega sredstva.
- OPOZORILO — Ne uporabljajte električnih naprav v predelkih za shranjevanje hrane v napravi, razen če so vrste, ki jo priporoča proizvajalec.
- Hladilno sredstvo in izolacijski plin za pihanje sta vnetljiva. Če napravo zavržete med odpadke, to storite samo na pooblaščenem centru za odstranjevanje odpadkov. Ne izpostavljajte ognju.
- OPOZORILO — Ko nameščate napravo, poskrbite, da napajalni kabel ni uklešččen ali poškodovan.
- OPOZORILO — Posodo za vodo napolnite samo s pitno vodo.

- OPOZORILO — Na zadnji strani naprave ne nameščajte prenosnih vtičnic ali prenosnih napajalnikov.

Menjava LED lučke

- OPOZORILO — Uporabnik ne sme zamenjati LED lučke! Če je LED lučka poškodovana, za pomoč kontaktirajte telefonsko številko za pomoč strankam.

Hladilno sredstvo

Hladilno sredstvo izobuten (R600a) je v hladilnem krogu naprave, zemeljski plin z visoko stopnjo okoljske združljivosti, ki je kljub temu vnetljiv. Med transportom in namestitvijo naprave poskrbite, da se noben sestavni del hladilnega krogotoka ne poškoduje.

Hladilno sredstvo (R600a) je vnetljivo.

- OPOZORILO — Hladilniki v izolaciji vsebujejo hladilno sredstvo in pline. Hladilno sredstvo in pline je treba odstraniti strokovno, saj lahko povzročijo poškodbe oči ali vžig. Pred ustreznim odlaganjem med odpadke se prepričajte, da cevi krogotoka hladilnega sredstva niso poškodovane.



Opozorilo: Nevarnost požara/vnetljivih materialov

Če bi se hladilni krogotok poškodoval:

- Izogibajte se odprtemu ognju in virom vžiga. Temeljito prezračite prostor, v katerem je nameščena naprava.

Nevarno je spreminjati specifikacije ali kakor koli spreminjati ta izdelek.

Kakršna koli poškodba kabla lahko povzroči kratek stik, požar in/ali električni udar.

Električna varnost

- Napajalnega kabla se ne sme podaljšati.
- Prepričajte se, da električni vtič ni zdrobljen ali poškodovan. Zdrobljen ali poškodovan električni vtič se lahko pregreje in povzroči požar.
- Prepričajte se, da imate dostop do glavnega vtiča naprave.
- Ne vlecite glavnega kabla.
- Če je električna vtičnica zrahljana, ne vstavljajte električnega vtiča. Obstaja nevarnost električnega udara ali požara.

Naprave ne smete uporabljati brez pokrova notranje luči.

- Hladilnik se uporablja samo z napajanjem na enofazni izmenični tok 220~240V/50Hz. Če je nihanje napetosti v območju uporabnika tako veliko, da napetost presega zgornji obseg, zaradi varnosti obvezno uporabite izmenični tok. Samodejni regulator napetosti več kot 350W za hladilnik. Hladilnik mora imeti posebno vtičnico namesto skupne z drugimi električnimi napravami. Njegov vtič se mora ujemati z vtičnico z ozemljitveno žico.

Dnevna uporaba

- V napravi ne shranjujte vnetljivih plinov ali tekočin. Obstaja nevarnost eksplozije.
- V napravi ne uporabljajte električnih naprav (npr. električnih aparatov za sladoled, mešalnikov itd.).
- Pri izklapljanju vedno izvlecite električni vtič iz električne vtičnice, ne vlecite za kabel.
- Ne postavljajte vročih predmetov v bližino plastičnih delov te naprave.
- Ne postavljajte živil neposredno ob izhod zraka na zadnji steni.

- Predpakirano zamrznjeno hrano shranjujte v skladu z navodili proizvajalca zamrznjene hrane.
- Strogo je treba upoštevati priporočila za shranjevanje naprav proizvajalca. Oglejte si ustrezna navodila za shranjevanje.
- V zamrzovalni predel ne dajajte gaziranih ali gaziranih pijač, saj ustvarjajo pritisk na posodo, kar lahko povzroči eksplozijo in poškoduje napravo.
- Zamrznjena hrana lahko povzroči opekline zaradi zmrzali, če jo zaužijete neposredno iz zamrzovalnega predela.
- Naprave ne postavljajte na neposredno sončno svetlobo.
- Prižgane sveče, svetilke in druge predmete z odprtim ognjem hranite stran od naprave, da se ne naprava ne vname.
- Naprava je namenjena shranjevanju hrane in/ali pijače v običajnem gospodinjstvu, kot je razloženo v tej knjižici z navodili. Naprava je težka. Pri premikanju bodite previdni.
- Ne odstranjujte in se ne dotikajte predmetov iz zamrzovalnega predela, če so vaše roke vlažne/mokre, saj lahko to povzroči odrgnine kože ali omrzline.
- Nikoli ne uporabljajte podlage, predalov, vrat itd., da stojite na njih, ali kot opore.
- Zamrznjene hrane se ne sme ponovno zamrzniti, ko je odmrznjena.
- Ne uživajte ledenih sladolednih kock ali ledenih kock neposredno iz zamrzovalnika, saj lahko to povzroči opekline v ustih in ustnicah.
- Da bi preprečili, da bi predmeti padli in povzročili poškodbe ali škodo na napravi, ne preobremenjujte predalov na vratih in v predale za hrustljave jedi ne postavljajte preveč hrane.

- OPOZORILO – Živila je treba zapakirati v vrečke, preden jih daste v hladilnik. Tekočine je treba hraniti v steklenicah ali zaprtih posodah, da se izognete razlitju, saj konstrukcijske oblike izdelka ni enostavno očistiti.
- Ta hladilna naprava ni namenjena uporabi kot vgradna naprava.
- Če želite zaznati temperaturo in vlažnost v bližini naprave in omogočiti boljše delovanje naprave, dodajte senzor temperature in vlažnosti izven škatle naprave.



Pozor! **Nega in čiščenje**

- Pred vzdrževanjem izklopite napravo in izvlecite električni vtič iz električne vtičnice.
- Naprave ne čistite s kovinskimi predmeti, parnim čistilnikom, eteričnimi olji, organskimi topili ali abrazivnimi čistili.
- Za odstranjevanje zmrzali iz naprave ne uporabljajte ostrih predmetov. Uporabite plastično strgalo.

Namestitev Pomembno!

- Za električno priključitev natančno sledite navodilom v teh navodilih.
- Odstranite embalažo in preverite, ali obstajajo poškodbe. Naprave ne priključite, če je poškodovana. Morebitne poškodbe nemudoma prijavite na kraju, kjer ste ga kupili. V tem primeru ohranite embalažo.
- Priporočljivo je, da počakate najmanj štiri ure pred priključitvijo naprave, da omogočite, da olje steče nazaj v kompresor.
- Okoli naprave mora biti zadostno kroženje zraka, pomanjkanje tega povzroči pregretje. Za zagotavljanje zadostnega prezračevanja upoštevajte navodila, ki so pomembna za namestitev. Če je le mogoče, zadnja stran izdelka ne sme biti preblizu stene, da se izognete dotiku ali ujetju toplih delov (kompresor, kondenzator). Da preprečite nevarnost požara.

- Naprava ne sme biti nameščena v bližini radiatorjev ali štedilnikov.
- Po namestitvi naprave se prepričajte, da je električni vtič dostopen.

Servis

- Vsa električna dela, potrebna za servisiranje naprave, mora opraviti usposobljen električar ali pristojna oseba.
- Ta izdelek mora servisirati pooblaščen servisni center in uporabljati samo originalne nadomestne dele.

1. Če je naprava brez zmrzali.

2. Če naprava vsebuje zamrzovalni predel.

Da preprečite onesnaženje hrane, upoštevajte naslednja navodila:

- Daljše odprtje vrat lahko povzroči znatno zvišanje temperature v predelkih naprave.
- Redno čistite površine, ki lahko pridejo v stik s hrano, in dostopne drenažne sisteme.
- Očistite rezervoarje za vodo, če jih niste uporabljali 48 ur; izperite vodni sistem, priključen na vodovod, če voda ni bila črpana 5 dni.
- Surovo meso in ribe shranjujte v primernih posodah v hladilniku, da ne pridejo v stik z drugimi živili ali kapljajo nanje.
- Predelki za zamrznjeno hrano z dvema zvezdicama so primerni za shranjevanje predzamrznjene hrane, shranjevanje ali pripravo sladoleda in izdelavo ledenih kock.
- Predelki z eno, dvema in tremi zvezdicami niso primerni za zamrzovanje svežih živil.
- Če je hladilna naprava dlje časa prazna, jo izklopite, odmrznite, očistite, posušite in pustite odprta vrata, da preprečite nastanek plesni v napravi.

Pravilno odlaganje starega hladilnika med odpadke

! OPOZORILO

Nevarnost zadušitve

Odstranite vrata iz starega hladilnika. Če tega ne storite, lahko pride do smrti ali poškodbe možganov.

POMEMBNO: Ujetost in zadušitev otroka nista težava preteklosti. Odpadni ali zapuščeni hladilniki so še vedno nevarni – tudi če bodo stali »le nekaj dni«. Če se želite znebiti starega hladilnika, sledite tem navodilom, da preprečite nesreče.

Preden zavržete svoj stari hladilnik ali zamrzovalnik:

- Shemite vrata.
- Police pustite na mestu, da otroci ne bodo zlahka splezali noter.

Pomembne informacije o odstranjevanju hladilnih sredstev:

Hladilnik zavržite v skladu z zveznimi in lokalnimi predpisi. Hladilno sredstvo mora odstraniti pooblaščen tehnik za hladilno sredstvo s certifikatom EPA v skladu z uveljavljenimi postopki.

Deli in funkcije

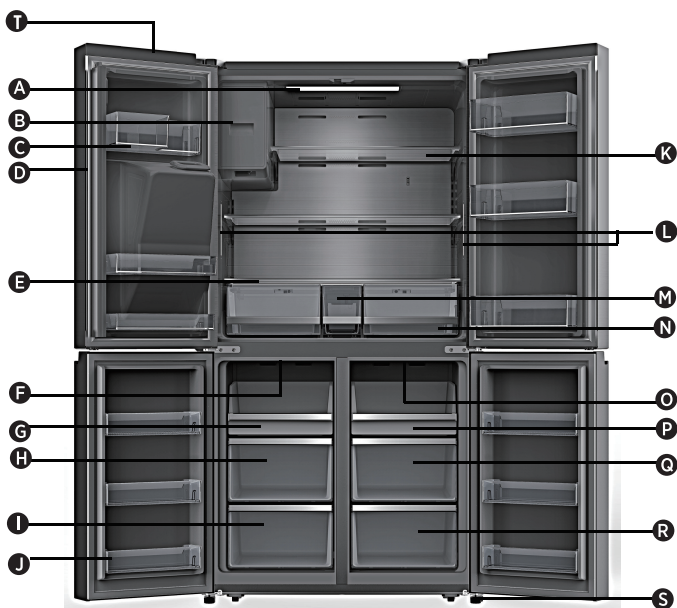

A LED lučka hladilnika

B Ledomat

C Posoda za vrata hladilnika

D Ločevalnik vrtenja

E Pokrov

F LED luč za zamrzovalnik

G Pladenj zamrzovalnika

H Srednja polica zamrzovalnika

I Spodnja polica zamrzovalnika

J Posoda za vrata zamrzovalnika

K Steklena polica

L Stranska luč hladilnika

M Posoda za shranjevanje vode

N Predal za shranjevanje

O Konvertibilen predelek LED lučka

P Konvertibilen predelek pladenj

Q Konvertibilen predelek Srednja polica

R Konvertibilen predelek Nižja polica

S Izravnalna noga

T Moduli Wi-Fi

OPOMBA: Vaš model se lahko razlikuje od te in drugih slik v teh navodilih, odvisno od značilnosti vašega modela.

OPOMBA: Da bi dosegli najboljšo energijsko učinkovitost tega izdelka, postavite vse police, predale na prvotni položaj, kot je prikazano na zgornji sliki.

Zahteve za namestitvev

Zahteve glede lokacije

OPOZORILO



Nevarnost požara/vnetljivih materialov

Vnetljive materiale in hlape, kot je bencin, hranite stran od naprave.

Če tega ne storite, lahko pride do smrti, eksplozije ali požara.

POMEMBNO: Ta hladilnik je zasnovan samo za notranjo uporabo v gospodinjstvu.

Temperatura

Ta hladilnik je namenjen za uporabo na mestih, kjer je temperatura med najmanj 16°C in največ 43°C. Zaželeno območje sobne temperature za optimalno delovanje, ki zmanjša porabo električne energije in zagotavlja vrhunsko hlajenje, je med 16°C in 32°C. Priporočljivo je, da hladilnika ne namestite v bližino vira toplote, kot je pečica ali radiator.

Montažne mere (mm)

W	W1	W2	W3	D	D1	D2	H
914	996	1471,4	908	725	610	1097,5	1785

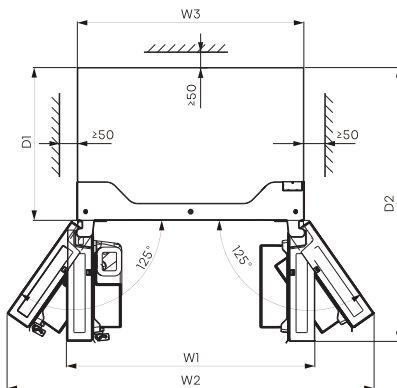
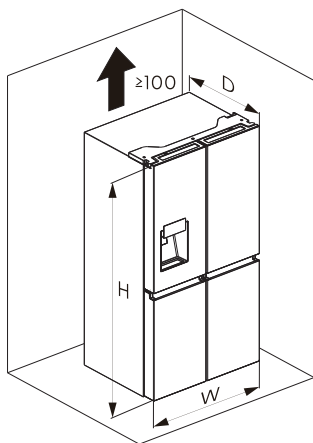

Prezračevanje

Za učinkovito delovanje je potrebno zadostno kroženje zraka okoli hladilnika.

Za zagotavljanje ustreznega prezračevanja vzdržujte priporočene razdalje.

Električne zahteve

OPOZORILO



Nevarnost električnega udara

Priključite v ozemljeno 3-žilno vtičnico.

Ne odstranjujte ozemljitvenega vtiča iz vtiča električnega kabela.

Ne uporabljajte adapterja.

Ne uporabljajte podaljška.

Če tega ne storite, lahko pride do smrti, požara ali električnega udara.

Preden svoj hladilnik premaknete na njegovo končno lokacijo, je pomembno, da se pripravite, da imate pravilno električno povezavo.

Priporočeni način ozemljitve

Potrebno je AC 220-240V, 50Hz, samo AC 15 ali 20A z varovalko, ozemljeno električno napajanje. Priporočljivo je, da zagotovite ločen krog, ki služi samo vašemu hladilniku. Uporabite vtičnico, ki je ni mogoče izklopiti s stikalom. Ne uporabljajte podaljška.

OPOMBA: Pred izvedbo kakršne koli namestitve ali čiščenja hladilnik odklopite iz električnega vira. Ko končate, ponovno priključite hladilnik na električni vir in ponastavite regulatorje temperature na željeno nastavitvev.

Navodila za namestitev

Razpakirajte hladilnik

OPOZORILO



Nevarnost požara ali eksplozije

Ne preluknjajte cevi za hladilno sredstvo. Pazljivo upoštevajte navodila za ravnanje. Uporabljeno je vnetljivo hladilno sredstvo. Če tega ne storite, lahko pride do smrti, eksplozije ali požara.

POMEMBNO: Med premikanjem hladilnika ravnajte previdno, da ne poškodujete cevi za hladilno sredstvo ali povečate tveganje puščanja.

OPOZORILO

Nevarnost prekomerne teže

Za premikanje in namestitev hladilnika naj vam pomagata dve ali več oseb. Če tega ne storite, lahko pride do poškodbe hrbta ali drugih telesnih poškodb.

Odstranjevanje embalaže

- Odstranite lepilni trak in ostanke lepila s površin, preden vklopite hladilnik. S prsti po lepilu vtrite majhno količino tekočega mila za posodo. Obrisite s toplo vodo in posušite. **OPOMBA:** Za odstranjevanje traku ali lepila ne uporabljajte ostrih instrumentov, alkohola za drgnjenje, vnetljivih tekočin ali abrazivnih čistil. Ti izdelki lahko poškodujejo površino vašega hladilnika. Za več informacij glejte »Varnost hladilnika«.
- Odstranite/reciklirajte vso embalažo.
- Če je bil hladilnik postavljen v vodoravni ali nagnjeni položaj za kakršno koli časovno obdobje, počakajte 4 ure, preden ga vklopite, da se olje usede v kompresor.

Ko premikate svoj hladilnik:

Vaš hladilnik je težak. Ko hladilnik premikate zaradi čiščenja ali servisiranja, pokrijte tla s kartonom ali trdim kartonom, da preprečite poškodbe tal. Ko ga premikate, vedno izvlecite hladilnik naravnost. Ko ga poskušate premakniti, ga ne pomikajte in ne »sprehajajte« hladilnika, saj lahko pride do poškodb tal.

Čiščenje pred uporabo

Ko odstranite vso embalažo, očistite notranjost hladilnika, preden ga uporabite. Glejte navodila za čiščenje v razdelku »Nega hladilnika«.

Pomembne informacije o steklenih policah in pokrovih:

Steklenih polic ali pokrovov ne čistite s toplo vodo, ko so hladni. Police in pokrovi se lahko zlomijo, če so izpostavljeni nenadnim temperaturnim spremembam ali tresljajem, na primer udarcem. Kaljeno steklo je zasnovano tako, da se razbije na številne majhne koščke velikosti kamenčkov. To je normalno. Steklene police in pokrovi so težki. Ko jih odstranjujete, uporabite obe roki, da ne padejo.

Namestitev pozicioniranje

- Ta naprava deluje dobro od SN do T. Naprava morda ne bo delovala pravilno, če jo dlje časa pustite pri temperaturi nad ali pod navedenim območjem.

Podnebni razred	Temperatura okolice
SN	+10°C do +32°C
N	+16°C do +32°C
ST	+16°C do +38°C
T	+16°C do +43°C

Odstranjevanje vrat (samo, če je potrebno)

Izmerite hladilnik, da se prepričate, da se bo prilegal skozi vrata. Če hladilnik ne more zlahka skozi vrata, sledite navodilom, da odstranite vrata hladilnika in sprednjo ploščo predala zamrzovalnika.



OPOZORILO



Nevarnost električnega udara

Preden odstranite vrata, odklopite napajanje. Pred delovanjem ponovno priključite ozemljitveno žico. Če tega ne storite, lahko pride do smrti ali električnega udara.

Orodja, ki jih boste potrebovali (Niso priložena)

	
Imbus ključ (4mm)	Ključ (8mm)
	
Izvijač Philips	

Odstranjanje vrat

POMEMBNO: Vrata hladilnika naj bodo zaprta, dokler jih ne boste pripravljene dvigniti iz omare.

1. Odklopite hladilnik ali izklopite napajanje.
2. Z izvijačem Phillips odstranite tri vijake, s katerimi je pritrjen pokrov tečaja, nato pa odstranite pokrov tečaja s pritrjenimi celotnimi snopi.

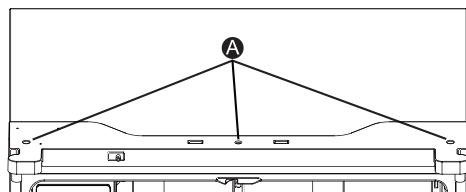

A Vijaki

3. Ločite dva priključka na levi strani vrat. Če želite odstraniti žični priključek, pritisnite vrh priključka (B) in ga ločite od drugega. Če želite odstraniti vodno spojko s tečaja, zasukajte in potegnite sponke s spojke. Odstranite cev za vodo (C), medtem ko pritiskate na prečni del (D) spojke cevi za vodo.

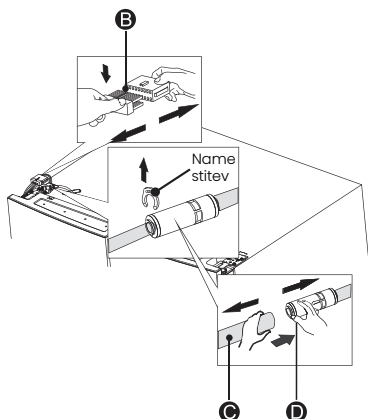

4. Odstranite 3 vijake (E), pritrjene na tečajje, s ključem (8mm) in 1 ozemljitveni vijak (F), pritrjen na tečaj z izvijačem Phillips (+). Odstranite zgornji levi tečaj vrat (G).

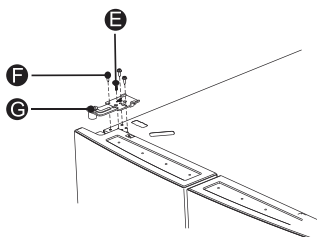

5. Z obema rokama odprite vrata za več kot 90°. Dvignite jih in odstranite.

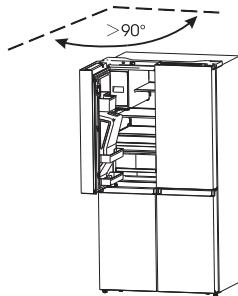

6. Po potrebi odstranite 2 šestkotna vijaka (I) z imbus ključem (5mm). Odstranite spodnji levi tečaj vrat (H).

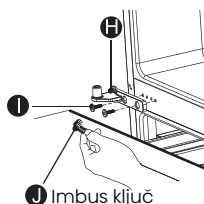

Zamenjava vrat

1. Če so odstranjena, ponovno namestite spodnji tečaj.
2. Z dvema ali več osebami postavite vrata hladilnika na spodnji tečaj.
3. Vstavite zgornji tečaj v zgornji del vrat.
4. S tremi vijaki, odstranjenimi prej, pritržite zgornji tečaj na vrh omare.
OPOMBA: Samo pri levih vratih, zamenjajte ozemljitveni vijak v zgornji tečaj, ponovno pritržite kabelski snop, znova povežite vodno napeljavo in se prepričajte, da so sponke pravilno povezane s spojko.
5. Ponovite korake od 1 do 4, da zamenjate nasprotna vrata.
6. S tremi prej odstranjenimi vijaki znova namestite pokrov zgornjega tečaja in nadzorno ploščo na vrh omare.

Uporaba posode za shranjevanje vode

1. Uporabnik izvleče posodo za led v smeri puščice.

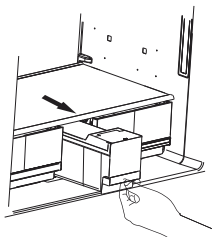

2. Odprite pokrov posode za led in dodajte vodo.

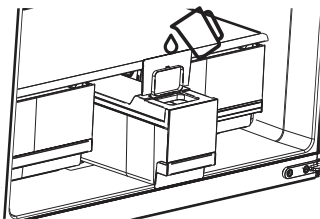

3. Zaprite pokrov in ga potisnite nazaj v posodo za led v smeri puščice.

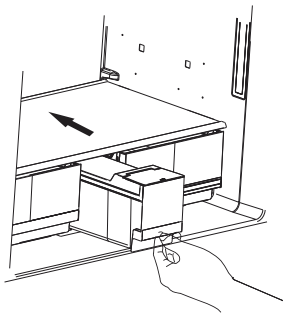

OPOMBA: 1. Ledena škatla lahko drži do 4,2L vode.

2. Če posoda za shranjevanje vode ni nameščena, utripa simbol »« na upravljalni plošči.
3. Če ima uporabnik več kot 7 dni načrtovanega potovanja, je priporočljivo očistiti led.
4. Ko je posoda prestavljena, bo črpalka preusmerila vodo iz ledomata. Po približno eni minuti bo nekaj kapljic vode padlo iz ledene odprtine, kar je normalno.

Dokončajte namestitev

OPOZORILO



Nevarnost električnega udara

Priključite v ozemljeno 3-žilno vtičnico.
Ne odstranjujte ozemljitvenega vtiča iz vtiča električnega kabla.
Ne uporabljajte adapterja.
Ne uporabljajte podaljška.
Če tega ne storite, lahko pride do smrti, požara ali električnega udara.

1. Priključite v ozemljeno 3-žilno vtičnico.
OPOMBA: Ta hladilnik začne delovati takoj, ko je priključen na električno omrežje.
2. Hladilnik premaknite na njegovo končno mesto in pazite, da ohranite priporočeno razdaljo.

Niveliranje hladilnika če je potrebno

Hladilnik mora biti raven, da ohrani optimalno delovanje in videz.

1. Obrnite izravnalne noge na spodnji, sprednji strani omare, da dvignete ali spustite to stran hladilnika, dokler hladilnik ni raven od strani proti strani.
2. Obe nogi obrnite za enako mero, da rahlo dvignete sprednji del hladilnika. To bo olajšalo zapiranje vrat.

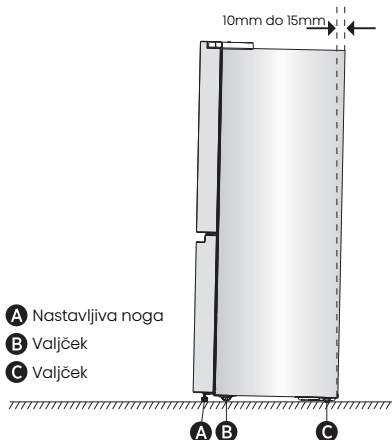

- A** Nastavljiva noga
- B** Valjček
- C** Valjček

OPOMBA: Če nekdo pritisne na vrh hladilnika, izravnalne noge odvzamejo nekaj teže. To olajša obračanje nog.
Zavrtite nastavljive noge v smeri urinega kazalca, da dvignete ali v nasprotni smeri urnega kazalca, da spustite hladilnik.
Če želite zagotoviti, da se vrata samodejno zaprejo, nagnite vrh hladilnika nazaj za približno 10mm do 15mm. Po potrebi uporabite napenjalni ključ za nastavev nog.

Poravnava vrat (če je potrebno)

Tesnila se uporabljajo za poravnavo vrat, najdete jih v ročni torbici.

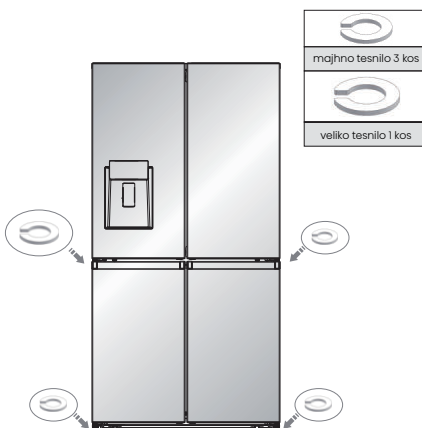

Uporaba hladilnika

Odpiranje in zapiranje vrat

Zagotavljanje prostora za odpiranje vrat

Prepričajte se, da imate pred hladilnikom dovolj prostora za odpiranje vrat.

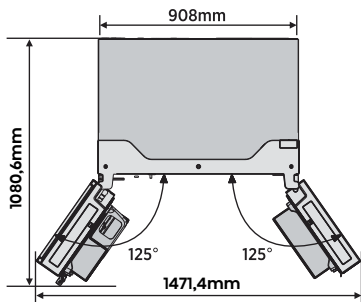

Štiri vrata se lahko odpirajo in zapirajo ločeno ali skupaj.

- Na levi strani hladilnega predala je stojalo.
- Pri zapiranju levih vrat se držalo zloži za desnimi vrati, ki povezujejo vrata.

- Temperatura okvirja vrat je nadzorovana, da se prepreči razvoj vlage na nosilcu. Temperatura površine je lahko topla, kar je normalno in ne vpliva na delovanje hladilnika.

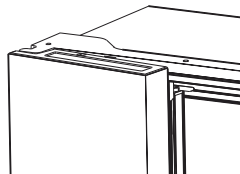

OPOMBA: Pred zapiranjem levih vrat, se prepričajte, da je držalo prepognjeno navznoter. Če ga potegnete navzven, se lahko poškoduje, ko poskušate zapreti vrata.

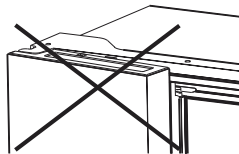

Uporaba upravljalnih elementov

Vaš izdelek ima eno nadzorno ploščo, ki je na vratih hladilnika. Svojo napravo uporabljajte v skladu z naslednjimi smernicami za nadzor.

Krmlina plošča

Nadzorna plošča je prikazana na spodnjem diagramu. Zaslون bo zasvetil, ko hladilnik prvič priključite na električno omrežje, vendar se bodo lučke samodejno ugasnile po 60 sekundah.

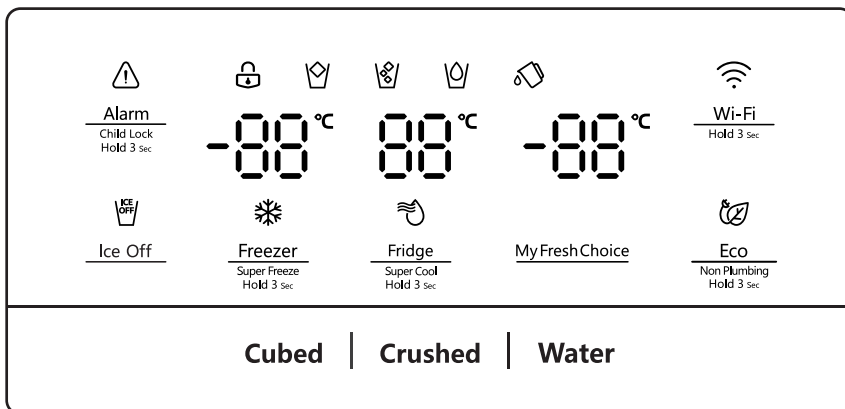



Otroška ključavnica in alarm za vrata

Ta gumb ima dva namena:

1. Otroška ključavnica

Pritisnite in tri sekunde držite »Alarm«, da zaklenete celotno nadzorno ploščo, vključno s funkcijo dozirnika. Če je nadzorna plošča zaklenjena, bo ikona »« vklopljena in nobeden od gumbov na nadzorni plošči ne bo deloval. Če želite odkleniti upravljalno ploščo, ponovno pritisnite in pridržite tipko »Alarm« za tri sekunde.

2. Alarm na vratih

Če katera koli vrata pustite odprta več kot dve minuti, se aktivira alarm za vrata. Simbol »« bo utripal, na upravljalni plošči bo prikazano »dr« in zaslišali boste brenčalo. Brenčalo se bo oglasilo trikrat na minuto in prenehalo po 8 minutah. V primeru alarma se lahko dotaknete gumba Alarm, da preključite alarm za vrata, nato pa ikona »« preneha utripati in še naprej sveti, hkrati pa se ustavi brenčalo. Tudi alarm na vratih je mogoče ustaviti tako, da zaprete vsa vrata.

Zaradi varčevanja z energijo ne puščajte vrat odprtih dlje časa, ko uporabljate hladilnik.



Izklop ledu

Za upravljanje ledomata se lahko dotaknete gumba »Ice Off«. Ko je funkcija Otroška ključavnica izklopljena, se lahko dotaknete gumba »Ice Off«, da izklopite napravo za izdelavo ledu, in zasvetila bo ikona »«. Če

želite vklopiti ledomat, se ponovno dotaknite gumba »Ice Off« in ikona »« se bo izklopila.

OPOMBA: Ko je gumb »Izklop ledu« vklopljen, se izklopi samo ledomat in ne dozirniki.



Nadzor temperature hladilnika

Ko neprekinjeno pritisnete gumb, se temperatura nastavi v naslednjem zaporedju.

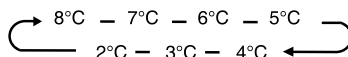

Če želite skrajšati čas, potreben za ohlajanje predmetov v hladilniku, se dotaknete tega gumba in ga držite tri sekunde, ikona Super Cool »«, bo osvetljena, nastavev temperature hladilnika bo prikazala 2°C. Super Cool se samodejno izklopi po 3 urah, nastavev temperature hlajenja pa se povrne na prejšnjo nastavev.

Ko je funkcija Super Cool vklopljena, se lahko dotaknete »Fridge«, da jo izklopite.

OPOMBA: Ko se dotaknete gumba »Eco«, se bo v funkciji Super Cool aktivirala funkcija »Eco« in funkcija Super Cool se bo izklopila.



Nadzor temperature zamrzovalnika

Lahko se dotaknete gumba »Freezer«, da aktivirate način za nadzor temperature zamrzovalnika. Ko neprekinjeno pritisnete gumb, se temperatura nastavi v naslednjem zaporedju.

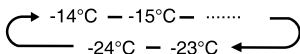

Pritisnite in držite gumb tri sekunde, ikona »❄️« bo osvetljena, nastavljena temperatura zamrzovalnika bo prikazana na -24°C.

Super Freeze lahko hitro zniža temperaturo in hrano zamrzne hitreje kot običajno. Tako lahko ohranite več vitaminov in hranilnih snovi v sveži hrani in hrano ohranite dlje. Super Freeze se samodejno izklopi po 52 urah, nastavev temperature zamrzovanja pa se povrne na prejšnjo nastavev. Ko je funkcija Super Freeze vklopljena, se lahko dotaknete »Freezer«, da izklopite funkcijo Super Freeze.

Funkcija Super Freeze se uporablja za predzamrzovanje in hitro zamrzovanje v zaporedju zamrzovalnega dela. Ta funkcija pospeši zamrzovanje svežih živil in hkrati štiti že shranjena živila pred nezaželenim segrevanjem.



Če želite zamrzniti svežo hrano, aktivirajte funkcijo Super Freeze najmanj 24 ur pred dajanjem hrane za dokončanje predzamrzovanja.

OPOMBA:

- Pri funkciji Super Freeze, ko se dotaknete gumba »Eco«, bo funkcija »Eco« aktivirana, način Super Freeze pa bo izklopljen.
- Pri izbiri funkcije Super Freeze, se prepričajte, da v zamrzovalnem delu ni steklenic. Steklenice in pločevinke lahko eksplodirajo.

MyFreshChoice

Moja sveža izbira Nadzor temperature

Lahko se dotaknete gumba »My Fresh Choice«, da aktivirate način za nadzor temperature predala.

Ko neprekinjeno pritisnete gumb, se temperatura nastavi v naslednjem zaporedju.

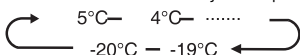

Nadzor odmernika

Ko je Otroška ključavnica vklopljena, odmernik ne bo deloval. Ko je Otroška ključavnica izklopljena, lahko pritisnete možnost »Cubed« ali »Crushed«, da izberete vrsto ledu, ki ga želite odmeriti, in s pritiskom na gumb »Water« aktivirate način za vodo. Če izberete funkcijo Kocke, bo osvetljen simbol »❄️«, če izberete funkcijo Zdrobljen led, bo osvetljen simbol »❄️«, pri izbiri funkcije Voda pa bo osvetljen simbol »💧«.



Eco

Non Plumbing
Hold 3 sec

Če želite vklopiti in izklopiti način Eco, se lahko dotaknete te tipke. Ko vklopite način Eco, zasveti ikona Eco »❄️«.

Temperatura hladilnika se samodejno preklopi na 6°C, zamrzovalnik pa na -17°C.

Če je način Eco izklopljen, se bo simbol »❄️« izklopil in nastavev temperature se bo vrnila na prejšnjo nastavev.



Ponastavitev rezervoarja

Če posoda za vodo ni nameščena, bo simbol utripal. Če je rezervoar za vodo nameščen, bo ikona »❄️« ugasnila. Ko ikona »❄️« utripa, dolgo pritisnite gumb Eco za tri sekunde, da preključete alarm rezervoarja in ikona bo ugasnila.

OPOMBA:

Če želite izdelati led, morate še vedno postaviti posodo na njeno mesto.

Predstavitveni način

Predstavitveni način je za prikaz v trgovini in preprečuje, da bi hladilnik proizvajal hladen zrak. V tem načinu izklopa hlajenja se lahko zdi, da hladilnik deluje, vendar ne ustvarja hladnega zraka. Kontrolne lučke na upravljalni plošči bodo prikazovale »OF«. Če želite preklicati ta način, tri sekunde hkrati pritisnite in pridržite gumba »Alarm« in »Wi-Fi«, brenčalo pa bo povzročilo dolg zvok.



Wi-Fi
Hold 3 sec

Funkcija Wi-Fi

To napravo lahko upravljate na daljavo s pametnim telefonom ali tabličnim računalnikom. Če naprava ni priključena na domače omrežje, bo delovala kot navadna naprava.

Kaj potrebujete za priključitev naprave?

- Signal iz lokalnega brezžičnega omrežja (Wi-Fi) mora biti dovolj močan na mestu, kjer je naprava nameščena.
- Usmerjevalnik domačega omrežja mora biti povezan z internetom, funkcija Wi-Fi na napravi pa mora biti aktivirana.
- Pametni telefon/tablični računalnik mora biti povezan z internetom.
- Operacijski sistem na pametnem telefonu/tabličnem računalniku mora biti združljiv z aplikacijo ConnectLife.

Wi-Fi STANJE NAPRAVE

Obstajajo tri Wi-Fi stanja, kot je prikazano spodaj, in prikazovalnik lahko aktivirate v skladu z ustreznimi koraki.

• POVEZAVA NAPRAVE Z OMREŽJEM WI-FI

Ko aktivirate funkcijo Wi-Fi, napravo povežite z domačim usmerjevalnikom, da napravo povežete z mobilno aplikacijo ConnectLife.

1. korak: Napravo nastavite na normalno delovanje. Dotaknite se tipke Wi-Fi za približno tri sekunde.

Vstopili ste v meni omrežne povezave, ko se na zaslonu prikaže »--«.

2. korak: Dotaknite se tipke Fridge, da v 60 sekundah izberete »⌂«.

3. korak: Dotaknite se tipke Wi-Fi, da potrdite način izbire. Simbol Wi-Fi začne utripati in omrežje te naprave je zdaj odprto pet minut za povezavo.

4. korak: Ko je vklopljen simbol Wi-Fi »📶«, to pomeni, da je povezava Wi-Fi uspešna. Zaslonski zaslon se bo vrnil v normalno stanje.

• NAPRAVA ZA VEČ UPORABNIKOV

Napravo lahko seznanite z vašo mobilno napravo. Preprosto seznanite drugega uporabnika z vašo napravo. To zahteva, da je bila vaša naprava že nastavljena in je povezana z domačim omrežjem. Če ni, se vrnite in izberite SET UP APPLIANCE (NASTAVITEV NAPRAVE).

1. korak: Napravo nastavite na normalno delovanje. Dotaknite se tipke Wi-Fi za približno tri sekunde. Vstopili ste v meni omrežne povezave, ko se na zaslonu prikaže »--«.

2. korak: Dotaknite se tipke Fridge, da v 60 sekundah izberete »⌂«.

3. korak: Dotaknite se tipke Wi-Fi, da potrdite način izbire. Omrežje PAIR te naprave je zdaj odprto pet minut za povezavo.

4. korak: Ko se zaslon vrne v normalno stanje, pomeni, da je povezava PAIR uspešna.

• PREKINITEV POVEZAVE Z VSEMI UPORABNIKI NAPRAVE

Z aktiviranjem te funkcije bodo podatki o uporabniku, shranjeni v napravi, izbrisani, naprava pa bo odstranjena iz vseh uporabniških računov povezanih aplikacij.

1. korak: Napravo nastavite na normalno delovanje. Dotaknite se tipke Wi-Fi za približno tri sekunde. Vstopili ste v meni omrežne povezave, ko se na zaslonu prikaže »--«.

2. korak: Dotaknite se tipke Fridge, da v 60 sekundah izberete »⌂«.

3. korak: Dotaknite se tipke Wi-Fi, da potrdite način izbire, da izvedete prekinitev seznanjenja.

4. korak: Ko naprava ni več seznanjena, bo samodejno prešla v stanje distribucijskega omrežja, simbol »📶« utripa, čas distribucijskega omrežja pa je do 5 minut.

Informacija!

Priporočamo, da prenesete in namestite mobilno aplikacijo ter ustvarite račun ConnectLife, preden poskusite vzpostaviti povezavo z napravo.

Aplikacija ConnectLife

Aplikacija ConnectLife je na voljo za brezplačen prenos iz trgovine z aplikacijami Apple ali trgovine Google Play.



Namestitev aplikacije ConnectLife

1. Pojdite v App Store (na napravah Apple), AppGallery (na napravah Huawei) ali Google Play Store (na napravah Android) v telefonu/tabličnem računalniku.
2. Poiščite »ConnectLife«.



3. Izberite aplikacijo ConnectLife in jo namestite v pametni telefon/tablični računalnik.

Dodaj hladilnik v aplikacijo

1. Izberite »Add Appliances« (Dodaj napravo) ali »+«.
2. Izberite »Refrigerator« (Hladilnik).
3. Odprite kamera na aplikaciji za skeniranje serijske številke naprave (črtni koda), 23-bitno črtno kodo lahko najdete pod podatkovno ploščico na notranji strani hladilnika.
4. Izberite »SET UP APPLIANCE« (NASTAVITEV NAPRAVE) in sledite navodilom ter preverite, ali je funkcija Wi-Fi naprave aktivirana, nato izberite »Next« (Naprej).

OPOMBA: Ko je naprava povezana z domačim omrežjem in želijo drugi uporabniki seznaniti isto napravo, lahko za povezovanje neposredno izberejo »PAIR APPLIANCE« (SEZNANI NAPRAVO)

5. Vključite Bluetooth, kot ste pozvani, zdaj ste seznanjeni z napravo (hladilnik HIS -XXXX), nato pa jo izberite.
6. Izberite možnost varne povezave Wi-Fi, vnesite geslo in vzpostavite povezavo.
7. Izberite lokacijo naprave in jo shranite.
8. Če je naprava uspešno dodana, jo lahko zdaj upravljate na daljavo.

OPOMBA:

- Oddajni frekvenčni pasovi in največja dovoljena oddajna moč v delovnih frekvenčnih pasovih: 2400-2483,5MHz, manjše ali enako 20dbm.
- To opremo je treba namestiti in uporabljati z najmanjšo razdaljo 20cm med radiatorjem in vašim telesom.

Lastnosti

V tem razdelku je opisano, kako uporabljati večino uporabnih funkcij. Priporočamo, da jih pred uporabo naprave natančno preberete.

Pomembne informacije o steklenih policah in pokrovi:

Steklenih polic ali pokrovov ne čistite s toplo vodo, ko so hladni. Police in pokrovi se lahko zlomijo, če so izpostavljeni nenadnim temperaturnim spremembam ali tresljajem, na primer udarcem. Kaljeno steklo je zasnovano tako, da se razbije na številne majhne koščke velikosti kamenčkov. To je normalno. Steklena police in pokrovi so težki. Ko jih odstranjujete, uporabite obe roki, da ne padejo.

1. Hladilnik

POMEMBNO: Če želite preprečiti poškodbe vrat, se prepričajte, da so vse police in predali do konca potisnjeni v omaro, preden zaprete vrata.

Nastavljive police

Višino polic je mogoče prilagoditi glede na vaše potrebe po shranjevanju.

1. Če želite odstraniti polico, jo nežno dvignite navzgor in jo nato povlecite naprej, dokler konec police ni mimo nosilca vodila.

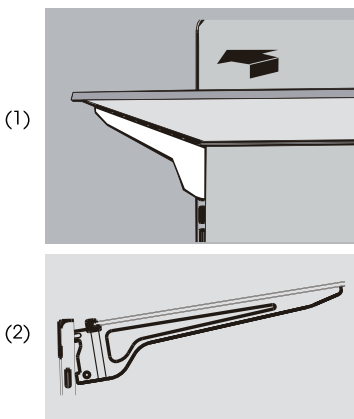

2. Če želite ponovno namestiti polico, jo nežno potisnite nazaj v hladilni predel in nato spustite polico na nosilec.

2. Odstranljive posode za vrata

Posode na sredini vrat so nastavljive.

Če želite odstraniti in zamenjati posodo za vrata:

1. Roke položite na obe strani posode in jih dvignite navzgor.
2. Izvlecite posodo za vrata.

3. Zamenjajte posodo za vrata tako, da jo vstavite nad oporo in pritisnete navzdol, da se zaskoči.

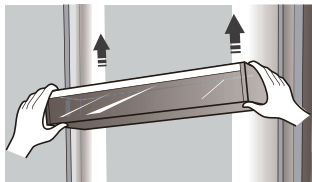

3. Odstranitev/zamenjava zamrzovalnega predala

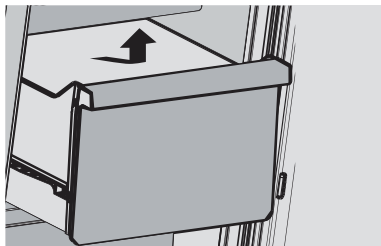

Za odstranitev/zamenjavo predala zamrzovalnika:

1. Izvlecite predal do največjega podaljška.
2. Dvignite, da odstranite predal.
3. Izvedite koraka 1 in 2 v obrnjenem vrstnem redu, da zamenjate predal.

4. Pridobivanje hladne vode in ledu

Pritisnite ustrezen gumb za vrsto ledu ali vode, da izberete, kaj želite dozirati.

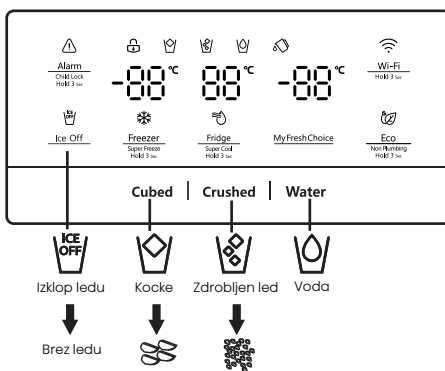

OPOMBA: Kakovost vašega ledu bo tako dobra, kot je kakovost vode, ki jo dovaja vaš ledomat. Prepričajte se, da se ledomat priključi z zmehčano vodo. Kemikalije za mehčanje vode (kot je sol) lahko poškodujejo dele ledomata in povzročijo slabšo kakovost ledu. Če se dovodu zmehčane vode ni mogoče izogniti, se prepričajte, da mehčalec vode pravilno deluje in je dobro vzdrževan.

Pridobivanje hladne vode

Odmernik vode je nameščen v vratih hladilnika. Če želite vodo, pritisnite gumb za vodo. Nato premaknite kozarec navzdol po ročici odmernika (A) v priporočenem položaju in ga pritisnite.

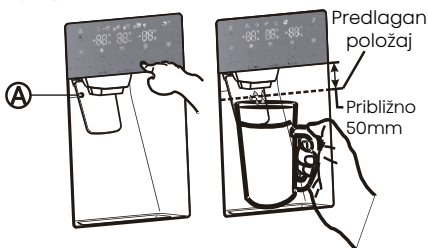

Pridobivanje ledu

Če želite dobiti led, po potrebi pritisnite gumb za kocke ali zdrobljen led. Nato premaknite kozarec navzdol po ročici odmernika v priporočenem položaju in ga pritisnite.

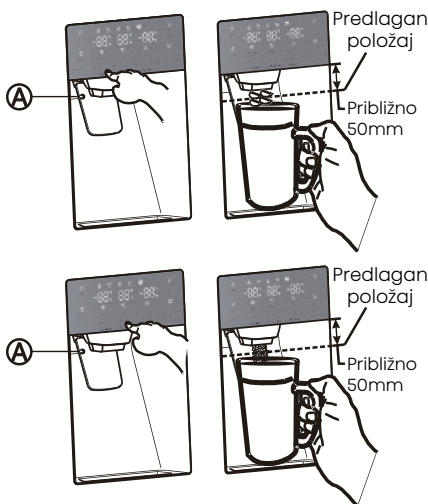

Izdelovanje ledu

- Če želite po namestitvi napolniti vedro za led do največje zmogljivosti, sledite tem korakom:
 1. Pustite, da vaš hladilnik deluje in se ohladi 24 ur (ali 1 cel dan). Če počakate 24 ur, se bo ledomat ustrezno ohladil.
 2. V kozarec odmerite 4 do 6 kock ledu.
 3. Po 8 in nato 16 urah odmerite poln kozarec ledu.

Opozorilo:

Ne dajajte hrane v vedro za led. Če hrano shranjujete v vedru za led, lahko hrana, ko odprete ali zaprete vrata, udari v ledomat in ga poškoduje.

Upoštevajte, da se lahko kocke ledu v posodi za led razlijejo po predalu. Če se to zgodi, ne pozabite očistiti kock ledu, ki so se razsule iz predala.

- Če pride do izpada električne energije, se lahko ledene kocke stopijo, nato pa zamrznejo skupaj, ko se napajanje ponovno vklopi, zaradi česar odmernik preneha delovati.
- Da bi preprečili to težavo, po izpadu električne energije izvlecite vedro ledu in preostali led ali vodo.

Opomba:

- Ročice odmernika vode ne potiskajte naprej brez skodelice spodaj, ker lahko pride do polivanja vode.
- Da preprečite uhajanje hladnega zraka iz ohišja, naj bo avtomat za vodo nameščen, tudi če ga ne uporabljate.

Uporaba funkcije za izklop ledu

Ko izberete način za izklop ledu, odstranite vse ledene kocke iz vedra.

Če ledene kocke pustite v vedru, se lahko ledene kocke zlepijo skupaj, zaradi česar jih je težko odstraniti.

Najprej odprite vrata pod največjim kotom. Nato dvignite vedro z ledom in ga potegnite naravnost v smeri puščice.

Če želite vstaviti vedro za led, ga trdno potisnite naravnost nazaj. Če se vedro ne prilega, zavrtite vijajnico za 90 stopinj (glejte zadnjo sliko na desni spodaj) in poskusite znova.

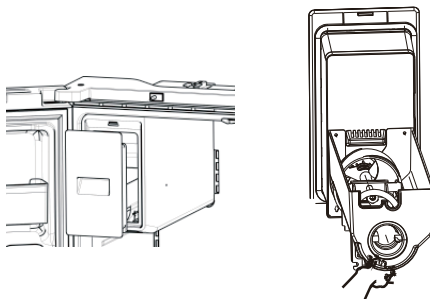
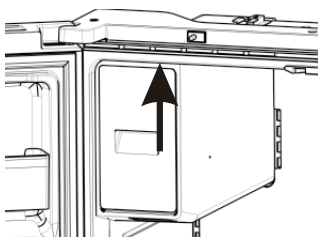
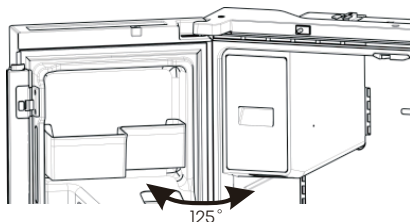

OPOMBA:

- Notranjost vedra za led je med delovanjem hladilnika zelo hladna. Ne segajte globoko v vedro za led.
- Uporabljajte le ledomat, ki je priložen hladilniku. Dovod vode v ta hladilnik lahko namesti samo ustrezno usposobljena oseba.
- Za pravilno delovanje ledomata je potreben tlak vode 30-125psi.

Odhod na počitnice

Če greste na dolge počitnice ali poslovno potovanje in ne boste dolgo uporabljali odmernikov vode ali ledu:

1. Zaprite ventil za vodo. V nasprotnem primeru lahko pride do iztekanja vode.
2. Odstranite vso hrano.
3. Odklopite hladilnik.
4. Obrišite odvečno vlago od znotraj in pustite vrata odprta. V nasprotnem primeru se lahko pojavita neprijeten vonj in plesen.

Opozorilo:

- Ne vstavljajte prstov, rok ali drugih neprimernih predmetov v žleb za led ali vedro ledomata. To lahko povzroči telesne poškodbe ali materialno škodo.
- Nikoli ne vstavljajte prstov ali drugih predmetov v odprtino odmernika. Lahko pride do telesnih poškodb.
- Ne poskušajte razstaviti ledomata.
- Vedra za led ne umivajte in ne pršite z vodo, ko je v hladilniku. Za čiščenje ga odstranite.

Pojav motnosti vode

Vsa voda v hladilniku teče skozi filter, ki je alkalni vodni filter. V procesu filtriranja se tlak vode, ki je iztekla iz filtra, poveča in voda postane nasičena s kisikom in dušikom. Ko ta voda odteče v zrak, tlak strmo pade, kisik in dušik pa postaneta prenasršena, kar povzroči nastanek plinskih mehurčkov. Zaradi teh mehurčkov kisika je voda lahko začasno videti meglena ali motna. Po nekaj sekundah bo voda videti čista.

Čiščenje

Po dolgotrajni uporabi se lahko voda, ki se nabere v sprejemnem rezervoarju, prelije, zato jo morate redno čistiti s suho brisačo, da se prepreči iztekanje vode na tla.



Sprejemna posoda

OPOMBA:

V primeru obarvanja s prahom ali drugim onesnaževalom, ki oddaja vodo z neprijetnim vonjem itd., je treba dele odmernika vode temeljito očistiti.

6. Uporaba hladilnega prostora

Hladilni prostor je primeren za shranjevanje zelenjave in sadja. Hrano v notranjosti je treba zapakirati za shranjevanje, da se prepreči izguba vlage ali okusa, ki prodre v druga živila.

Pozor

Nikoli ne zapirajte vrat hladilnika, ko so police, posoda za svežo hrano in/ali teleskopski drsniki iztegnjeni. To lahko poškoduje tako njih in hladilnik.

Vratne košare

Hladilni prostor je opremljen z več različnimi vrtnimi košarami, ki so primerne za shranjevanje konzervirane tekočine, ustekleničene pijače in pakirane hrane.

Če želite odstraniti vratne košare (A), preprosto dvignite stojala navzgor in potegnite naravnost ven.

Če želite prestaviti vratne košare (A), jih potisnite nad zeleno mesto in potisnite navzdol, dokler se ne ustavijo.

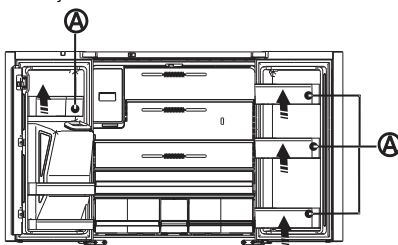

Če želite odstraniti vratne košare (B), odstranite desno stran košar tako, da jo dvignete pod kotom vzdolž vodila, nato pa odstranite levo stran tako, da jo potegnete iz vrat.

Če želite prestaviti vratne košare (B), jih potisnite v originalno mesto in potisnite navzdol, dokler se ne zaskočijo.

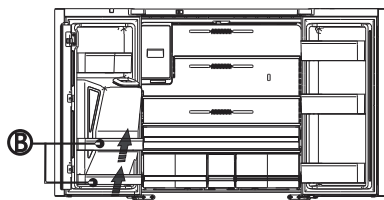

Opozorilo:

V košare ne postavljajte preveč težkih stvari. Preden navpično dvignete polico na vratih, vzemite ven hrano.

Steklene police

Če želite odstraniti steklene police, nagnite sprednji del police, kot je prikazano na strani 20 (1), in ga dvignite navpično, kot je prikazano na strani 20 (2). Nato izvlecite polico.

Splošne informacije o uporabi

- Ko prvič vklopite hladilnik po obdobju neuporabe, pustite, da se ohlaja najmanj dve uri, preden dodate hrano.
- Ne blokirajte zračnikov za kroženje zraka s shranjenimi predmeti.

- Predmete shranite tako, da lahko zrak prosto kroži okoli njih.
 - Shranjeno hrano dobro pokrijte ali zavijte, da preprečite prenos vonjav.
 - Ko je odmrznjena, se bo kakovost hrane hitro poslabšala. Odmrznjene hrane ne smete ponovno zamrzniti.
 - V predelku zamrzovalnika ne smete shranjevati niti ustekleničenih niti konzerviranih pijač. Steklenice in pločevinke lahko eksplodirajo.
- Da preprečite onesnaženje hrane, upoštevajte naslednja navodila:
- Daljše odprtje vrat lahko povzroči znatno zvišanje temperature v predelkih naprave.

- Redno čistite površine, ki lahko pridejo v stik s hrano, in dostopne drenažne sisteme.
- Surovo meso in ribe shranjujte v primernih posodah v hladilniku, da ne pridejo v stik z drugimi živili ali kapljajo nanje.
- Predelki za zamrznjeno hrano z dvema zvezdicama so primerni za shranjevanje predzamrznjene hrane, shranjevanje ali pripravo sladoleda in izdelavo ledenih kock.
- Predelki z dvema zvezdicama niso primerni za zamrzovanje svežih živil.

Mapa	Tipi predelkov	Ciljni temperatura za shranjevanje [°C]	Ustrezna hrana
1	Hladilnik	+2~+8	Jajca, kuhana hrana, pakirana hrana, sadje in zelenjava, mlečni izdelki, pecivo, pijača in druga živila, ki niso primerna za zamrzovanje.
2	(***)*- Zamrzovalnik	≤ -18	Morski sadeži (ribe, kozice, školjke), sladkovodni vodni izdelki in mesni izdelki (priporočeno 3 mesece, daljši kot je čas shranjevanja, slabša sta okus in hranilna vrednost), ustrezni za zamrznjeno svežo hrano.
3	***- Zamrzovalnik	≤ -18	Morski sadeži (ribe, kozice, školjke), sladkovodni vodni izdelki in mesni izdelki (priporočeno 3 mesece, daljši kot je čas skladiščenja, slabša sta okus in hranilna vrednost), niso primerni za zamrznjeno svežo hrano.
4	**- Zamrzovalnik	≤ -12	Morski sadeži (ribe, kozice, školjke), sladkovodni vodni izdelki in mesni izdelki (priporočeno 2 meseca, daljši kot je čas skladiščenja, slabša sta okus in hranilna vrednost), niso primerni za zamrznjeno svežo hrano.
5	*-Zamrzovalnik	≤ -6	Morski sadeži (ribe, kozice, školjke), sladkovodni vodni izdelki in mesni izdelki (priporočeno 1 mesec, daljši kot je čas skladiščenja, slabša sta okus in hranilna vrednost), niso primerni za zamrznjeno svežo hrano.
6	0-star	-6~0	Sveža svinjina, govedina, ribe, piščanec, nekatera pakirana predelana živila itd. (Priporočljivo je, da jih zaužijete v istem dnevu, po možnosti najpozneje v 3 dneh). Dejno zapakirana predelana živila (živila, ki jih ni mogoče zamrzniti)
7	Ohlajevanje	-2~+3	Sveže/zamrznjeno svinjino, goveje meso, piščanec, sladkovodni vodni proizvodi itd. (sedem dni pod 0°C in nad 0°C je priporočljivo zaužiti v istem dnevu, po možnosti ne več kot dva dni). Morski sadeži (pod 0°C 15 dni, ni priporočljivo hraniti nad 0°C)
8	Sbveža hrana	0~+4	Sveža svinjina, govedina, ribe, piščanec, kuhana hrana itd. (Priporočljivo je, da jih zaužijete v istem dnevu, po možnosti najpozneje v 3 dneh).
9	Vino	+5~+20	Rdeče vino, belo vino, peneče vino itd.

OPOMBA: shranjujte različna živila glede na predelke ali ciljno temperaturo shranjevanja kupljenih izdelkov.
Če je hladilna naprava dlje časa prazna, jo izklopite, odmrznite, očistite, posušite in pustite

odprta vrata, da preprečite nastanek plesni v napravi.
Zagotovite, da se skladnost preverja z rednimi pregledi.

Nega hladilnika

Čiščenje

Hladilni in zamrzovalni del se samodejno odtajata. Vendar očistite oba dela približno enkrat na mesec, da preprečite kopičenje vonjav. Takoj obrišite razlitja. Da preprečite prenos vonja in izsušitev hrane, živila tesno zavijte ali pokrijte.

OPOZORILO



Nevarnost eksplozije

Uporabljajte nevlnetljivo čistilo. Če tega ne storite, lahko pride do smrti, eksplozije ali požara.

POMEMBNO:

- Za čiščenje hladilnika znotraj ali zunaj ne uporabljajte močnih kemikalij, amoniaka, klorovega belila, koncentriranega detergenta, topil, abrazivov ali kovinskih čistilnih blazinic. Lahko poškodujejo in/ali razbarvajo površino hladilnika.
- Za čiščenje steklenih polic ne uporabljajte tople vode, dokler so še hladne. Steklo lahko počí, če je izpostavljeno nenadnim temperaturnim spremembam.

Čiščenje delov police

- Pri čiščenju delov police odstranite spodnje dele police in jih postavite vodoravno. Bodisi spredaj ali zadaj, da preprečite, da bi podpora police padla.
- Če so deli police postavljeni pod kotom, se bodo njihove stranice dotikale tal. Če sila, uporabljena za čiščenje, ni ustrezna, bo nosilec police zlahka padel.

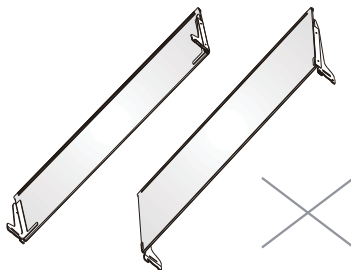
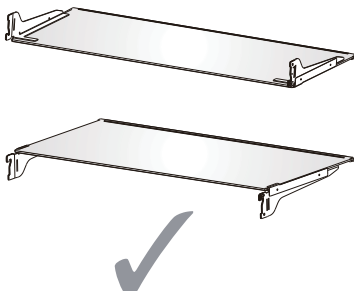

OPOZORILO



Nevarnost električnega udara

Pred čiščenjem izklopite napravo ali odklopite napajanje. Če tega ne storite, lahko pride do smrti, električnega udara ali telesnih poškodb.

1. Odklopite hladilnik ali izklopite napajanje.
2. Očistite notranjost.
Ročno operite, sperite in temeljito posušite odstranljive dele in notranje površine. Uporabite čisto gobo ali mehko krpo in blag detergent v topli vodi.
3. Očistite tesnila vrat (tesnila). Umazano ali lepljivo tesnilo vrat se lahko prilepi na ohišje in se strga, ko odprete vrata.
Z mehko krpo in raztopino blagega detergenta in tople vode ročno operite tesnila vrat. Izperite s čisto vodo in temeljito posušite.
4. Očistite zunanje površine.
Zunanje površine operite s čisto, mehko krpo ali gobo in blagim detergentom v topli vodi.
Površine sperite s čisto, toplo vodo in takoj posušite, da se izognete vodnim madežem.
5. Priključite hladilnik ali ponovno priključite napajanje.

Luči

POMEMBNO: Vaš hladilnik je opremljen z LED osvetlitvijo. Te luči so zasnovane tako, da trajajo celotno življenjsko dobo vašega hladilnika. Če pa luči prenehajo delovati, se za zamenjavo obrnite na usposobljenega tehnika.

Opomba:

Ta izdelek vsebuje svetlobni vir razreda energijske učinkovitosti G.

Počitnice in selitev

Počitnice

Če se odločite, da pustite hladilnik vklopljen, ko ste odsotni:

1. Porabite vse pokvarljive izdelke in zamrznite druge izdelke.

Če se odločite izklopiti hladilnik, preden odidete:

1. Odstranite vso hrano iz hladilnika in zamrzovalnika.
2. Odklopite hladilnik ali izklopite napajanje.
3. Očistite hladilnik, ga obrišite in dobro posušite.
4. Prilepite gumijaste ali lesene kocke na vrhove obeh vrat in pustite, da se odprejo dovolj daleč, da lahko vstopi zrak. To preprečuje nastanek vonja in plesni.

Premikanje

OPOZORILO



Nevarnost požara ali eksplozije

Ne preluknjajte cevi za hladilno sredstvo. Pazljivo upoštevajte navodila za ravnanje. Uporabljeno je vnetljivo hladilno sredstvo. Če tega ne storite, lahko pride do smrti, eksplozije ali požara.

POMEMBNO: Med premikanjem hladilnika ravnajte previdno, da ne poškodujete cevi za hladilno sredstvo ali povečate tveganje puščanja.

OPOZORILO

Nevarnost prekomerne teže

Za premikanje in namestitvev hladilnika naj vam pomagata dve ali več oseb. Če tega ne storite, lahko pride do poškodbe hrbta ali drugih telesnih poškodb.

Ko svoj hladilnik selite v nov dom, sledite tem korakom, da ga pripravite na selitev.

1. Odstranite vso hrano iz hladilnika in vso zamrznjeno hrano zapakirajte v suh led.
2. Izklopite hladilnik.
3. Očistite, obrišite in temeljito posušite.
4. Odstranite vse odstranljive dele, jih dobro zavijte in zalepite skupaj, da se med premikanjem ne premikajo in ropotajo.

5. Dvignite izravnalne noge, da ne strgajo tal. Glejte »Nivo hladilnika«.

6. Zalepite vrata s trakom in prilepite napajalni kabel na zadnjo stran hladilnika. Ko pridete v svoj novi dom, vse postavite nazaj in si oglejte razdelek »Navodila za namestitvev« za navodila za pripravo.

Ponovna namestitvev/ponovna uporaba hladilnika

Če je bil hladilnik postavljen v vodoravni ali nagnjeni položaj za kakršno koli časovno obdobje, počakajte 2 ure, preden ga vklopite, da se olje usede v kompresor.

1. Očistite hladilnik. Glejte »Čiščenje«.
2. Hladilnik postavite na zeleno mesto in raven. Glejte »Navodila za namestitvev«.

OPOZORILO



Nevarnost električnega udara

Priključite v ozemljeno 3-žilno vtičnico. Ne odstranjujte ozemljitvenega vtiča iz vtiča električnega kabela. Ne uporabljajte adapterja. Ne uporabljajte podaljška. Če tega ne storite, lahko pride do smrti, požara ali električnega udara.

3. Priključite v ozemljeno 3-žilno vtičnico.

Odpravljanje napak

Najprej preizkusite tukaj predlagane rešitve, da se izognete stroškom nepotrebnega klica na servis.

Delovanje hladilnika

TEŽAVA	MOŽNI VZROKI	REŠITEV
Hladilnik ne deluje.	Hladilnik ni priključen.	Hladilnik priključite v ozemljeno 3-žilno vtičnico.
	Odklopnik se sproži ali izklopi ali je pregorela varovalka.	Ponastavite/vklopite odklopnik ali zamenjajte varovalko.
	Hladilnik je v načinu odmrzovanja.	Počakajte, da se cikel odmrzovanja konča in se hladilni sistem ponovno zažene.
Kompresor hladilnika deluje pogosto ali dlje časa Opomba: Ta hladilnik je namenjen, da deluje dlje časa pri manjši porabi energije.	Hladilnik je najprej priključen.	To je normalno. Počakajte 24 ur, da se hladilnik ohladi.
	Dodane tople ali velike količine hrane.	To je normalno.
	Vrata ostanejo odprta ali pa hladilnik ni raven.	Preverite, ali predmet ne preprečuje zapiranja vrat. Izravnajte hladilnik. Glejte »Nivo hladilnika«.
	Vročje vreme ali pogosta odpiranja.	To je normalno.
	Nadzor temperature je nastavljen na najhladnejšo nastavitvev.	Nastavite temperaturo na toplejšo nastavitvev.
Hladilnik ima neprijeten vonj	Hrana ni pravilno zatesnjena ali zapakirana.	Ponovno zaprite embalažo. Odprto škatlo s sodo bikarbono postavite v hladilnik, zamenjajte jo vsake tri mesece.
	Notranjost je treba očistiti.	Očistite notranjost. Glejte »Čiščenje«.
	Hrana je predlogo shranjena.	Pokvarjeno hrano zavrzite.
Lučka se ne prižge	Hladilnik ni priključen.	Hladilnik priključite v ozemljeno 3-žilno vtičnico.
	LED lučka je pregorela.	Za zamenjavo pregorele LED lučke se obrnite na usposobljenega tehnika.
Vrata se ne zaprejo pravilno	Hladilnik ni raven.	Glejte »Nivo hladilnika«.
	Nekaj ovira zapiranje vrat.	Preverite in odstranite ovire.
Vibracije ali ropotanje	Hladilnik ni trdno pritrjen na tla.	Glejte »Nivo hladilnika«.
Normalni zvoki	Sliši se, kot da voda teče iz hladilnika.	Hladilno sredstvo, ki teče v ceveh, bo oddalo ta zvok, ko se kompresor zažene in ustavi.
		Hladilnik ima samodejni sistem oddaljevanja. Ta zvok bo oddajala odmrznjena voda.
	Brundanje ali brenčanje	Kompresor in ventilatorji, ki se uporabljajo za kroženje hladnega zraka, lahko oddajajo ta zvok. Če hladilnik ni raven, bo zvok močnejši.
	Zvoki pokanja ali klicanja	Notranji deli bodo oddajali ta zvok, ko se bodo krčili in širili kot odziv na temperaturne spremembe.
Pokajoč hrup	Lahko se pojavi med samodejnim odmrzovanjem.	

Temperatura in vlaga

TEŽAVA	MOŽNI VZROKI	REŠITEV
Hladilnik ali zamrzovalnik je pretopen	Nadzor temperature ni nastavljen dovolj hladno.	Nastavite predal na hladnejšo nastavitev; pustite 24 ur, da se temperatura prilagodi.
	Vrata se pogosto odpirajo ali puščajo odprta.	Omejite odpiranje vrat, da ohranite notranjo temperaturo. Preverite, ali predmet ne preprečuje zapiranja vrat.
	Pred kratkim je dodana topla hrana.	Počakajte, da se hrana in hladilnik ohladita.
	Prostor med zadnjo stranjo hladilnika in steno je preblizu.	Pustite 5cm prostora med zadnjo stranjo hladilnika in steno.
	Predmeti na zadnji strani predelkov blokirajo ustrezen pretok zraka.	Predmete shranjujte samo znotraj okvirjev steklenih polic; ne postavljajte predmetov ob stranice predelkov ali neposredno pred prezračevalne odprtine.
Hladilnik ali zamrzovalnik je premrzel	Nadzor temperature je nastavljen prenizko.	Prilagodite temperaturo v predelku na naslednjo toplejšo nastavitev; počakajte 24 ur, da se temperatura prilagodi.
Vlaga na zunanosti/ notranosti hladilnika	Visoka vlažnost	To je normalno v času visoke vlažnosti. Posušite površino in nastavite temperaturo na nekoliko hladnejšo nastavitev.
	Vrata se pogosto odpirajo ali puščajo odprta.	Vrata naj bodo zaprta. Preverite, ali predmet ne preprečuje zapiranja vrat. Izravnajte hladilnik. Glejte »Nivo hladilnika«.
	Odprite posodo z vodo v hladilniku.	Pokrijte ali zatesnite posodo.
Zmrzal ali ledeni kristali na zamrznjeni hrani	Vrata zamrzovalnika ostanejo odprta ali pogosto odprta.	Omejite odpiranje vrat, da ohranite notranjo temperaturo. Preverite, ali predmet ne preprečuje zapiranja vrat.
	Hladilnik ni raven.	Izravnajte hladilnik. Glejte »Nivo hladilnika«.
	Predmeti, ki blokirajo prezračevalne odprtine v zamrzovalniku in preprečujejo ustrezen pretok zraka.	Odmaknite predmete stran od zadnje stene.
Zamrzovanje hrane v hladilniku.	Hrana, ki je postavljena preblizu prezračevalne odprtine.	Odmaknite predmete od zadnjega in zgornjega dela hladilnika.
	Nadzor temperature je nastavljen prehladno.	Nastavite temperaturo na manj hladno nastavitev.

Hisense

life reimagined