

# Hisense

life reimagined

## KORISNIČKI PRIRUČNIK ZA UPOTREBU

Prije početka rukovanja ovom jedinicom, pažljivo  
pročitajte priručnik i sačuvajte ga za buduću uporabu.

RQ760N4SASE  
RQ760N4SBFE

HR

Hrvatski

Hvala što ste odabrali marku Hisense. Sigurni smo da ćete s užitkom koristiti svoj novi hladnjak. Ipak, prije korištenja uređaja, preporučujemo da pažljivo pročitate upute sa detaljima o instaliranju i korištenju proizvoda. Sačuvajte ovaj priručnik za buduću uporabu.

## Sadržaj

<b>SIGURNOST HLADNJAKA.....</b>	<b>3</b>
<b>DIJELOVI I ZNAČAJKE.....</b>	<b>11</b>
<b>ZAHTJEVI ZA MONTAŽU.....</b>	<b>12</b>
Zahtjevi za lokaciju.....	12
Zahtjevi za električne instalacije.....	12
<b>UPUTE ZA MONTAŽU.....</b>	<b>13</b>
Raspakirajte hladnjak.....	13
Određivanje mjesta montaže.....	13
Uklanjanje vrata.....	13
Korištenje kutije za pohranu vode.....	14
Dovršite montažu.....	15
Nivelirajte hladnjak.....	15
Poravnanje vrata.....	15
<b>KORIŠTENJE HLADNJAKA.....</b>	<b>16</b>
Otvaranje i zatvaranje vrata.....	16
Upotreba kontrola.....	17
Značajke.....	20
Informacije za opću upotrebu.....	22
<b>NJEGA HLADNJAKA.....</b>	<b>24</b>
Čišćenje.....	24
Svjetla.....	24
Njega za odmor i selidbu.....	25
Ponovno montiranje/ponovna upotreba hladnjaka.....	25
<b>RJEŠAVANJE PROBLEMA.....</b>	<b>26</b>

# Sigurnost hladnjaka

## Vaša sigurnost i sigurnost drugih vrlo su važne.

Naveli smo mnoge važne sigurnosne poruke u ovom priručniku kao i na vašem uređaju. Uvijek pročitajte i pridržavajte se svih sigurnosnih poruka.



Ovo je simbol sigurnosnog upozorenja.

Ovaj simbol vas upozorava na potencijalne opasnosti koje vas ili druge osobe mogu ubiti ili ozlijediti. Nakon svake sigurnosne poruke slijedi simbol sigurnosnog upozorenja i riječ „OPASNOST“, „UPOZORENJE“ ili „OPREZ“.

Te riječi označavaju:



### **OPASNOST**

Neposredno opasnu situaciju. Možete poginuti ili se ozbiljno ozlijediti ako odmah ne slijedite upute.



### **UPOZORENJE**

Potencijalno opasna situacija koja bi, ako se ne izbjegne, mogla dovesti do smrti ili ozbiljne tjelesne ozljede.



### **OPREZ**

Potencijalno opasna situacija koja bi, ako se ne izbjegne, mogla dovesti do umjerene ili male tjelesne ozljede.

U svim sigurnosnim porukama navedeni su potencijalna opasnost, način za smanjenje mogućnosti od ozljede i ono što se može dogoditi ako se upute ne slijede.



## **Informacije o sigurnosti i upozorenju**

Radi svoje sigurnosti i pravilne uporabe, prije montaže i prve uporabe uređaja pažljivo pročitajte ovaj korisnički priručnik, uključujući savjete i upozorenja. Kako biste izbjegli nepotrebne pogreške i nezgode, važno je osigurati da su sve osobe koje koriste uređaj temeljito upoznate s načinom na koji se njime rukuje i sa sigurnosnim značajkama. Sačuvajte ove upute i pobrinite se da ostanu s uređajem ako ga premjestite ili prodate. Na taj će način svatko tko ga koristi tijekom njegovog radnog vijeka biti pravilno informiran o načinu njegove uporabe i sigurnosnim napomenama.

Kako ne biste bili životno ugroženi i radi sigurnosti imovine, pridržavajte se mjera opreza navedenih u ovim korisničkim uputama jer proizvođač nije odgovoran za štete nastale uslijed nemara.

### **Sigurnost djece i drugih ranjivih osoba**

- Prema EN standardu  
Ovaj uređaj mogu koristiti djeca starija od 8 godina kao i osobe s ograničenim fizičkim, senzornim ili mentalnim

sposobnostima, ili s manjkom iskustva i znanja ako su pod nadzorom ili su dobili upute u vezi s korištenjem aparata na siguran način i razumiju sve opasnosti u vezi s upotrebom uređaja. Djeca se ne smiju igrati s uređajem. Čišćenje i održavanje ne smiju vršiti djeca bez nadzora. Djeci od 3 do 8 godina dopušteno je da uzimaju namirnice iz rashladnih uređaja i pohranjuju ih u njih.

➤ Prema IEC standardu

Ovaj uređaj nije namijenjen osobama (uključujući djecu) s ograničenim fizičkim, senzornim ili mentalnim sposobnostima, ili s manjkom iskustva i znanja, osim ako nisu pod nadzorom ili ih je uputila osoba odgovorna za njihovu sigurnost u vezi s upotrebom uređaja.

➤ Djecu treba nadzirati kako se ne bi igrala s uređajem.

➤ Svu ambalažu držite podalje od djece jer postoji opasnost od gušenja.

➤ Ako bacate uređaj, izvucite utikač iz utičnice, odrežite priključni kabel (što bliže uređaju) i uklonite vrata kako djeca koja se igraju ne bi doživjela strujni udar ili se zatvorila u njega.

➤ Ako ovaj uređaj, s magnetskim brtvama na vratima, treba zamijeniti stariji uređaj koji ima opružnu bravu (zasun) na vratima ili poklopcu, svakako onesposobite opružnu bravu neupotrebljivom prije nego što bacite stari uređaj. To će spriječiti da uređaj postane smrtonosna zamka za dijete.



### **Opća sigurnost**

- Ovaj je uređaj namijenjen za korištenje u kućanstvu i sličnim okruženjima poput:
- kuhinjskog prostora za osoblje u trgovinama, ureda i drugih radnih okruženja;

-seoskih kuća i za klijente u hotelima, motelima i drugim stambenim sredinama;  
-objekata koji nude noćenje s doručkom;  
-objekata za pružanje ugostiteljskih usluga i slične nemaloprodajne primjene.

- Ne pohranjujte eksplozivne tvari kao što su limenke aerosola sa zapaljivim pogonskim plinom u ovaj uređaj.
- Ako je kabel za napajanje oštećen, mora ga zamijeniti proizvođač, njegov serviser ili osoba sličnih kvalifikacija kako bi se izbjegla opasnost.
- UPOZORENJE — Ventilacijske otvore u kućištu uređaja ili u ugrađenoj strukturi ne zatvarajte drugim predmetima/ zidovima.
- UPOZORENJE — Nemojte upotrebljavati mehaničke uređaje ili druga sredstva za ubrzavanje procesa odmrzavanja, osim onih koje preporučuje proizvođač.
- UPOZORENJE — Nemojte oštetiti krug rashladnog sredstva.
- UPOZORENJE — Nemojte upotrebljavati električne uređaje unutar odjeljaka za pohranu hrane u uređaju, osim ako nisu one vrste koju preporučuje proizvođač.
- Rashladno sredstvo i plin koji teče kroz izolaciju jesu zapaljivi. Kada uređaj odlažete, učinite to samo u ovlaštenom centru za zbrinjavanje otpada. Ne izlagati plamenu.
- UPOZORENJE — Prilikom postavljanja uređaja, provjerite je li kabel za napajanje uklješten ili oštećen.
- UPOZORENJE — Napunite pitkom vodom samo spremnik za vodu.
- UPOZORENJE — Ne postavljajte produžni kabel s višestrukim utičnicama ili prijenosne izvore napajanja na stražnjoj strani uređaja.

## Zamjena LED-a

- UPOZORENJE — LED svjetlo ne smije mijenjati korisnik! Ako je LED svjetlo oštećeno, obratite se korisničkoj službi za pomoć.

## Rashladno sredstvo

Rashladno sredstvo, izobutan (R600a), sadržano je u krugu rashladnog sredstva uređaja. To je prirodni plin s visokom razinom ekološke kompatibilnosti, koji je unatoč tome zapaljiv. Tijekom transporta i montaže uređaja pazite da se nijedna komponenta kruga rashladnog sredstva ne ošteti.

Rashladno sredstvo (R600a) jeste zapaljivo.

- UPOZORENJE — Hladnjaci sadrže rashladno sredstvo i plinove u izolaciji. Rashladno sredstvo i plinovi moraju se zbrinuti stručno jer mogu uzrokovati ozljede oka ili požar. Provjerite nisu li cijevi kruga rashladnog sredstva oštećene prije pravilnog odlaganja.



## **Upozorenje: Opasnost od požara/zapaljivih materijala**

Ako se krug rashladnog sredstva ošteti:

- Ne prinosite otvoreni plamen i izvore paljenja. Temeljito prozračite prostoriju u kojoj se nalazi uređaj.

Opasno je mijenjati specifikacije ili modificirati ovaj proizvod na bilo koji način.

Svako oštećenje kabela može uzrokovati kratki spoj, požar i/ili električni udar.

## **Električna sigurnost**

- Kabel za napajanje ne smije se produljivati.
- Provjerite da utikač nije zgnječeni ili oštećen. Prignječeni ili oštećeni utikač može se pregrijati i izazvati požar.
- Provjerite možete li pristupiti glavnom utikaču uređaja.

- Nemojte povlačiti glavni kabel.
- Ako je utičnica za napajanje labava, nemojte umetati utikač. Postoji opasnost od strujnog udara ili požara.  
Ne smijete upotrebljavati uređaj bez poklopca unutarnje rasvjete.
- Hladnjak se koristi samo s napajanjem jednofaznom izmjeničnom strujom od 220~240V/50Hz. Ako je fluktuacija napona na lokaciji korisnika tolika da napon premašuje gore navedeni opseg, iz sigurnosnih razloga, hladnjak napajajte obavezno preko automatskog regulatora napona izmjenične struje, snage više od 350W. Hladnjak mora imati posebnu, a ne zajedničku utičnicu s drugim električnim uređajima. Njegov utikač mora odgovarati utičnici s uzemljenom žicom.

### **Svakodnevna uporaba**

- Nemojte pohranjivati zapaljive plinove ili tekućine u uređaju. Postoji opasnost od eksplozije.
- Nemojte upotrebljavati nikakve električne uređaje u uređaju (npr. električne aparate za sladoled, miksera itd.).
- Prilikom isključivanja uređaja uvijek izvucite utikač iz mrežne utičnice. Nemojte povlačiti kabel.
- Ne stavljajte vruće predmete blizu plastičnih dijelova ovog uređaja.
- Ne stavljajte prehrambene proizvode izravno na otvor za zrak na stražnjem zidu.
- Čuvajte unaprijed zapakiranu smrznutu hranu u skladu s uputama proizvođača smrznute hrane.
- Treba se strogo pridržavati preporuka proizvođača uređaja za skladištenje. Pogledajte odgovarajuće upute za skladištenje.
- Ne stavljajte gazirana pića u odjeljak za zamrzavanje jer se stvara pritisak u bocama, što može uzrokovati eksploziju i dovesti do oštećenja uređaja.

- Smrznuta hrana može izazvati promrzline ako se konzumira izravno iz odjeljka zamrzivača.
- Ne izlažite uređaj izravnoj sunčevoj svjetlosti.
- Zapaljene svijeće, lampe i druge predmete s otvorenim plamenom držite dalje od uređaja kako ga ne biste zapalili.
- Aparat je namijenjen za čuvanje hrane i/ili pića u uobičajenom kućanstvu kako je objašnjeno u ovoj knjižici s uputama. Aparat je težak. Prilikom premještanja treba biti oprezan.
- Nemojte vaditi niti dirati predmete iz odjeljka zamrzivača ako su vam ruke vlažne/mokre, jer to može uzrokovati ogrebotine na koži ili promrzline.
- Nemojte stajati niti se oslanjati na bazu, ladice, vrata itd.
- Smrznutu hranu ne smijete ponovno zamrzavati nakon što je odmrznuta.
- Ne konzumirajte ledene sladolede ili kockice leda izravno iz zamrzivača jer to može uzrokovati promrzline na ustima i usnama.
- Kako ne bi dolazilo do ispadanja predmeta i ozljeđivanja ili oštećenja uređaja, nemojte preopteretiti rešetke na vratima niti stavljati previše hrane u ladice za povrće.
- UPOZORENJE – Prije stavljanja u hladnjak hranu treba spakirati u vrećice. Tekućine je potrebno čuvati u bocama ili zatvorenim posudama kako ne bi dolazilo do prolivanja, jer strukturu dizajna proizvoda nije lako očistiti.
- Ovaj rashladni uređaj nije namijenjen za korištenje kao ugradbeni uređaj.
- Kako biste osjetili temperaturu i vlažnost u blizini uređaja i omogućili da bolje radi, postavite senzor temperature i vlažnosti izvan kućišta uređaja.





## **Opres!**

### **Njega i čišćenje**

- Prije provođenja radnji za održavanje, isključite uređaj i izvucite utikač iz utičnice.
- Ne čistite uređaj metalnim predmetima, parnim čistačem, eteričnim uljima, organskim otapalima ili abrazivnim sredstvima za čišćenje.
- Ne koristite oštre predmete za uklanjanje leda s uređaja. Koristite plastični strugač.

### **Važno u vezi s montažom!**

- Za električno povezivanje pažljivo slijedite upute navedene u ovom priručniku.
- Raspakirajte uređaj i provjerite ima li oštećenja. Ne priključujte uređaj ako je oštećen. Moguća oštećenja odmah prijavite na mjestu gdje ste ga kupili. U tom slučaju zadržite ambalažu.
- Preporučljivo je pričekati najmanje četiri sata prije povezivanja uređaja kako bi se ulje vratilo u kompresor.
- Oko uređaja mora postojati odgovarajuća cirkulacija zraka, inače dolazi do pregrijavanja. Kako biste osigurali dovoljnu ventilaciju, slijedite upute koje se odnose na montažu. Gdje god je to moguće, stražnja strana proizvoda ne smije biti preblizu zidu da bi se izbjeglo dodirivanje ili zahvaćanje toplih dijelova (kompresor, kondenzator) kako bi se spriječio rizik od požara. Slijedite upute relevantne za montažu.
- Uređaj se ne smije nalaziti u blizini radijatora ili štednjaka.
- Provjerite je li mrežni utikač dostupan nakon montaže uređaja.

## **Servis**

- Sve električne radove neophodne za servisiranje uređaja mora izvesti kvalificirani električar ili kompetentna osoba.
- Ovaj proizvod mora servisirati ovlaštenu servisnu centar i moraju se koristiti isključivo originalni rezervni dijelovi.

1. Ako je uređaj sa sustavom Frost Free (ne stvara mraz).

2. Ako uređaj sadrži odjeljak za zamrzavanje.

## **Kako biste izbjegli kontaminaciju hrane, pridržavajte se sljedećih uputa:**

- Dugotrajno otvaranje vrata može uzrokovati značajno povećanje temperature u odjeljcima uređaja.
- Redovito čistite površine koje mogu doći u dodir s hranom i dostupne odvodne sustave.
- Očistiti spremnike vode ako nisu korišteni 48 h. Isperite vodovodni sustav spojen na vodovod ako voda nije dovođenja u njega 5 dana.
- Sirovo meso i ribu čuvajte u prikladnim posudama u hladnjaku, tako da ne dolaze u dodir s drugom hranom ili kapaju po njoj.
- Odjeljci za smrznutu hranu s dvije zvjezdice prikladni su za spremanje prethodno smrznute hrane, spremanje ili izradu sladoleda i izradu kockica leda.
- Odjeljci s jednom, dvije i tri zvjezdice nisu prikladni za smrzavanje svježe hrane.
- Ako je rashladni uređaj dulje vrijeme prazan, isključite ga, odmrznite, očistite, osušite i ostavite otvorena vrata kako biste spriječili stvaranje plijesni unutar uređaja.

## Pravilno odlaganje starog hladnjaka

### **UPOZORENJE**

#### **Opasnost od gušenja**

Uklonite vrata sa svog starog hladnjaka. Ako to ne učinite, može doći do smrti ili oštećenja mozga.

**VAŽNO:** Opasnost od zarobljavanja i gušenja djece unutar hladnjaka nisu problemi prošlosti. Bačeni ili ostavljeni hladnjaci i dalje su opasni – čak i ako će stajati „samo nekoliko dana“ na tom mjestu. Ako se rješavate starog hladnjaka, pridržavajte se ovih uputa kako biste spriječili nezgode.

### **Prije nego što bacite svoj stari hladnjak ili zamrzivač:**

- Skinite vrata.
- Ostavite police na mjestu kako djeca ne bi mogla lako ući unutra.

### **Važne informacije o odlaganju rashladnih sredstava:**

Odložite hladnjak u skladu sa saveznim i lokalnim propisima. Rashladna sredstva mora isprazniti ovlašten EPA certificirani tehničar za rashladna sredstva u skladu s utvrđenim postupcima.

## Dijelovi i značajke

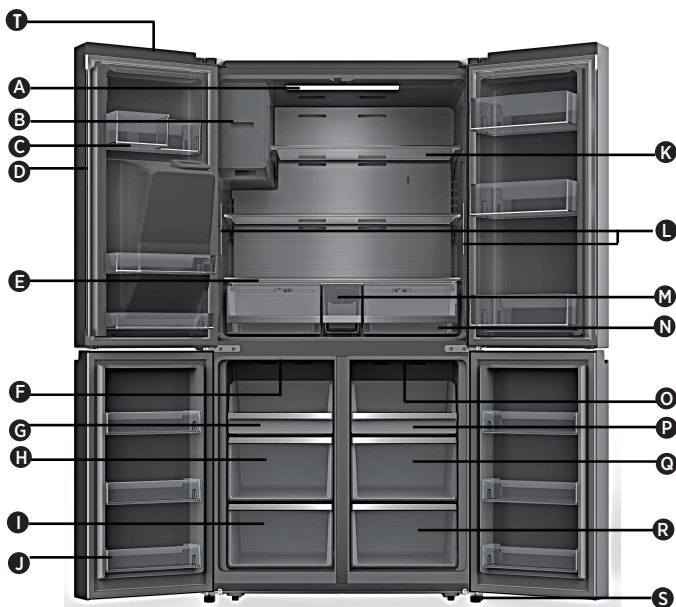

- |                                      |                                       |  |
|--------------------------------------|---------------------------------------|--|
| <b>A</b> LED svjetlo hladnjaka       | <b>H</b> Srednja ladica zamrzivača    | <b>O</b> LED dioda izmjenjivog pretinca      |
| <b>B</b> Ledomat                     | <b>I</b> Donja ladica zamrzivača      | <b>P</b> Posuda izmjenjivog pretinca         |
| <b>C</b> Posuda na vratima hladnjaka | <b>J</b> Posuda na vratima zamrzivača | <b>Q</b> Srednja ladica izmjenjivog pretinca |
| <b>D</b> Rotacijski separator        | <b>K</b> Staklena policica            | <b>R</b> Donja ladica izmjenjivog pretinca   |
| <b>E</b> Poklopac                    | <b>L</b> Bočno svjetlo hladnjaka      | <b>S</b> Nožica za niveliranje               |
| <b>F</b> LED svjetlo zamrzivača      | <b>M</b> Kutija za pohranu vode       | <b>T</b> Wi-Fi modul                         |
| <b>G</b> Posuda zamrzivača           | <b>N</b> Ladica za pohranu            |  |

**BILJEŠKA:** Vaš model može izgledati drugačije od onog na ovoj i drugim slikama u ovom priručniku, ovisno o značajkama modela koji imate.

**BILJEŠKA:** Kako biste postigli najbolju energetska učinkovitost ovog proizvoda, postavite sve police i ladice na njihov izvorni položaj kao na gornjoj slici.

# Zahtjevi za montažu

## Zahtjevi za lokaciju

### ! UPOZORENJE



#### Opasnost od požara/zapaljivih materijala

Držite zapaljive materijale i isparenja, poput benzina, dalje od aparata.

Ako to ne učinite, može doći do smrti, eksplozije ili požara.

**VAŽNO:** Ovaj je hladnjak namijenjen samo za unutarnju upotrebu u kućanstvu.

#### Temperature

Ovaj hladnjak je namijenjen za korištenje na mjestima gdje se temperatura kreće od najmanje 16°C do najviše 43°C. Željeni raspon sobne temperature za optimalnu izvedbu kojim se smanjuje potrošnja električne energije i osigurava vrhunsko hlađenje kreće se od 16°C do 32°C. Preporuča se da hladnjak ne postavljate blizu izvora topline, poput pećnice ili radijatora.

#### Dimenzije ugradnje (mm)

W	W1	W2	W3	D	D1	D2	H
914	996	1471,4	908	725	610	1097,5	1785

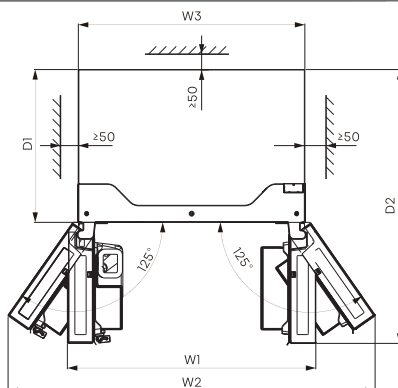
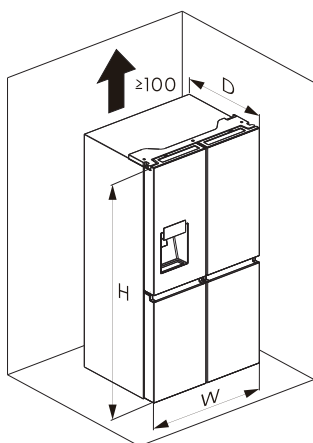

#### Ventilacija

Za učinkovit rad potrebna je odgovarajuća cirkulacija zraka oko hladnjaka.

Kako biste osigurali pravilnu ventilaciju, održavajte preporučene razmake.

#### Zahtjevi za električne instalacije

### ! UPOZORENJE



#### Opasnost od električnog udara

Uključite u uzemljenu utičnicu s 3 zupca.

Nemojte uklanjati uzemljenje iz utikača kabela za napajanje.

Nemojte koristiti adapter.

Nemojte koristiti produžni kabel.

Ako to ne učinite, može doći do smrti, požara ili strujnog udara.

Prije no što premjestite hladnjak na željeno mjesto, važno je provjeriti postoji li tu odgovarajući električni priključak.

#### Preporučena metoda uzemljenja

Samo izmjenična struja od 220 – 240 volti, 50Hz, osigurač od 15 ili 20 ampera. Potrebno je uzemljeno električno napajanje. Preporuča se poseban strujni krug koji će služiti samo za hladnjak. Koristite utičnicu koja se ne može isključiti prekidačem. Nemojte koristiti produžni kabel.

**BILJEŠKA:** Prije izvođenja bilo koje vrste instalacije ili čišćenja, isključite hladnjak iz izvora električne energije. Kada završite, ponovno spojite hladnjak na izvor električne energije i vratite kontrole temperature na željenu postavku.

# Upute za montažu

## Raspakirajte hladnjak

### UPOZORENJE



#### Opasnost od požara ili eksplozije

Nemojte bušiti cijevi rashladnog sredstva. Pažljivo slijedite upute za rukovanje. Korišteno je zapaljivo rashladno sredstvo. Ako to ne učinite, može doći do smrti, eksplozije ili požara.

**VAŽNO:** Pažljivo rukujte hladnjakom prilikom premještanja da biste izbjegli oštećenje cijevi rashladnog sredstva ili povećanje rizika od curenja.

### UPOZORENJE

#### Opasnost uslijed prekomjerne težine

Premještanje i postavljanje hladnjaka trebaju obaviti dvije ili više osoba. Ako to ne učinite, može doći do ozljede leđa ili druge ozljede.

## Uklonite ambalažu

- Uklonite trake i ostatke ljepila s površina prije uključivanja hladnjaka. Prstima utrljajte malu količinu tekućeg sredstva za pranje posuda preko ljepila. Obrišite toplom vodom i osušite. **BILJEŠKA:** Nemojte koristiti oštre predmete, alkohol, zapaljive tekućine ili abrazivna sredstva za čišćenje i uklanjanje trake ili ljepila. Ti proizvodi mogu oštetiti površinu hladnjaka. Za više informacija pogledajte dio „Sigurnost hladnjaka“.
- Odložite/reciklirajte svu ambalažu.
- Ako je hladnjak bio postavljen u vodoravnom ili nagnutom položaju na bilo koji vremenski period, pričekajte 4 sata prije no što ga uključite u struju kako bi se ulje slilo u kompresor.

### Kada pomjerate hladnjak:

Hladnjak je težak. Kada pomjerate hladnjak radi čišćenja ili servisiranja, obavezno prekrijte pod kartonom ili plutom da biste izbjegli oštećenje poda. Uvijek povlačite hladnjak ravno ka sebi kada ga pomjerate. Nemojte mrdati ili „šetati“ hladnjak kada ga pokušavate pomaknuti, jer bi moglo doći do oštećenja poda.

## Očistite ga prije uporabe

Nakon što ste uklonili svu ambalažu, očistite unutrašnjost hladnjaka prije uporabe. Pogledajte upute za čišćenje u dijelu „Njega hladnjaka.“

## Važne informacije o staklenim policama i poklopcima:

Ne čistite staklene police ili poklopce toplom vodom dok su hladni. Police i poklopci mogu se slomiti ako budu izloženi naglim promjenama temperature ili udarcima. Kaljeno je staklo dizajnirano tako da se razbije u mnogo malih komadića veličine kamenčića. To je normalno. Staklene su police i poklopci teški. Koristite obje ruke kada ih uklanjate da ih ne ispustite.

## Određivanje mjesta montaže

- Ovaj uređaj radi dobro u klimatskim uvjetima klasificiranim od SN do T. Aparat možda neće raditi ispravno ako se ostavi dulje vrijeme na temperaturi iznad ili ispod navedenog raspona.

Klimatska klasa	Sobna temperatura
SN	+10°C do +32°C
N	+16°C do +32°C
ST	+16°C do +38°C
T	+16°C do +43°C

## Uklanjanje vrata (ako je potrebno)

Izmjerite hladnjak kako biste bili sigurni da će proći kroz vrata. Ako hladnjak ne može lako proći kroz vrata, slijedite upute za uklanjanje dvaju vrata sa odjeljaka hladnjaka i prednje ploče ladice zamrzivača.



### UPOZORENJE



#### Opasnost od električnog udara

Odspojite napajanje prije skidanja vrata. Ponovno spojite žicu za uzemljenje prije rada. Ako to ne učinite, može doći do smrti ili strujnog udara.

## Alati koji će vam trebati (nije obezbjedeno)

	
Imbus ključ (4mm)	Ključ (8mm)
	
Križni odvijač	

## Uklonite vrata

**VAŽNO:** Držite vrata hladnjaka zatvorena dok trenutka kad ih želite podići iz tijela hladnjaka.

1. Isključite hladnjak iz struje ili prekinite napajanje.
2. Pomoću križnog odvijača uklonite tri vijka koji pričvršćuju poklopac šarke, a zatim uklonite kompletan poklopac šarke sa svim žicama.

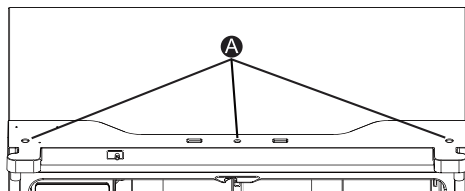

A Vijci

3. Odvojite dva priključka na lijevim vratima. Za uklanjanje žičanog priključka, pritisnite vrh priključka (B) i odvojite ga od drugog. Za uklanjanje spojnice za vodu sa šarke, zakrenite i povucite kopče sa spojnice. Pritisnite pomični dio (D) spojnice voda za vodu i uklonite vod za vodu (C).

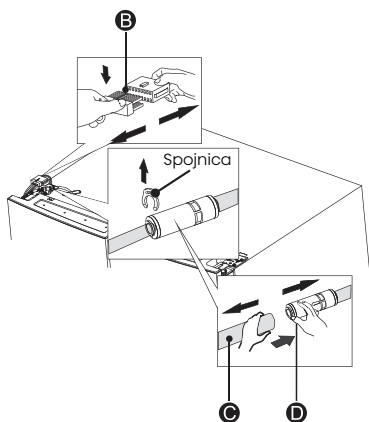

4. Uklonite 3 vijka (E) pričvršćena na šarke, pomoću ključa (8mm) i 1 vijak za uzemljenje (F) pričvršćen na šarke križnim (+) odvijačem. Uklonite gornju lijevu šarku vrata (G).

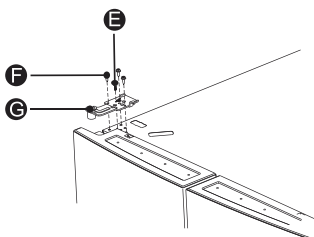

5. Objema rukama otvorite vrata za više od 90°. Podignite ga i skinite.

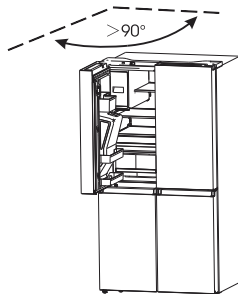

6. Ako je potrebno, uklonite 2 šarke sa šesterokutnom glavom (I) imbus ključem (5mm). Uklonite donju lijevu šarku vrata (H).

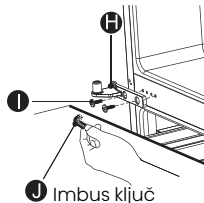

## Zamijenite vrata

1. Ako je uklonjena, ponovno postavite donju šarku.
2. Zajedno s dvije ili više osoba postavite vrata hladnjaka na donju šarku.
3. Umetnite gornju šarku u gornji dio vrata.
4. Pomoću tri ranije uklonjena vijka pričvrstite gornju šarku na vrh tijela hladnjaka.  
**BILJEŠKA:** Samo lijeva vrata: vratite vijak za uzemljenje u gornju šarku, ponovno pričvrstite svežanj žica, ponovno spojite vod vode, provjerite jesu li kopče ispravno spojene na spojnicu.
5. Ponovite korake od 1 do 4 da biste vratili suprotna vrata.
6. Pomoću tri ranije uklonjena vijka pričvrstite poklopac gornje šarke i upravljačku ploču na vrh tijela hladnjaka.

## Korištenje kutije za pohranu vode

1. Korisnik izvlači kutiju za led u smjeru strelice.

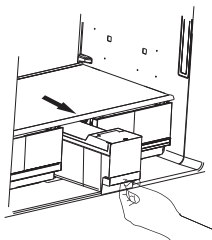

2. Otvorite poklopac kutije za led i dodajte vodu u nju.

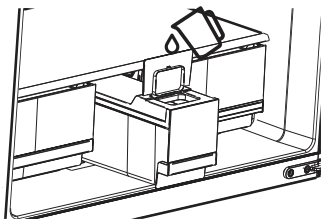

3. Zatvorite poklopac i gurnite ga u kutiju za led u smjeru strelice.

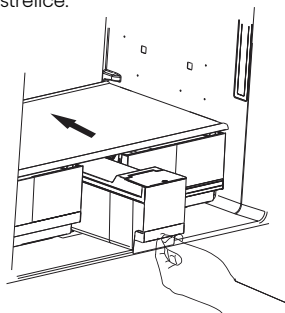

- BILJEŠKA:**
1. Kutija za led može primiti do 4,2L vode.
  2. Ako spremnik za vodu nije na mjestu, ikona „“ na upravljačkoj ploči treperi.
  3. Ukoliko korisnik planira više od 7 dana putovanja, preporučuje se čišćenje leda.
  4. Kada se spremnik premjesti, pumpa će ispumpati vodu iz ledomata. Nakon otprilike jedne minute, nekoliko kapi vode će ispasti iz otvora za led, što je normalno.

## Dovršite montažu

### UPOZORENJE



#### Opasnost od električnog udara

Uključite u uzemljenu utičnicu s 3 zupca.  
Nemojte uklanjati uzemljenje iz utikača kabela za napajanje.  
Nemojte koristiti adapter.  
Nemojte koristiti produžni kabel.  
Ako to ne učinite, može doći do smrti, požara ili strujnog udara.

1. Uključite u uzemljenu utičnicu s 3 zupca.  
**BILJEŠKA:** Ovaj hladnjak počinje raditi čim se priključi na napajanje.

2. Postavite hladnjak na željeno mjesto, pridržavajući se preporučenih razmaka.

## Nivelirajte hladnjak ako je potrebno

Hladnjak se mora nivelirati kako bi mogao optimalno funkcionirati i izgledati kako treba.

1. Okrenite nožice za niveliranje na dnu, sa prednje strane, kako biste podigli ili spustili tu stranu hladnjaka dok hladnjak ne bude poravnat.
2. Istovjetno okrenite obje nožice kako biste malo podigli prednji dio hladnjaka. To će olakšati zatvaranje vrata.

10mm do 15mm

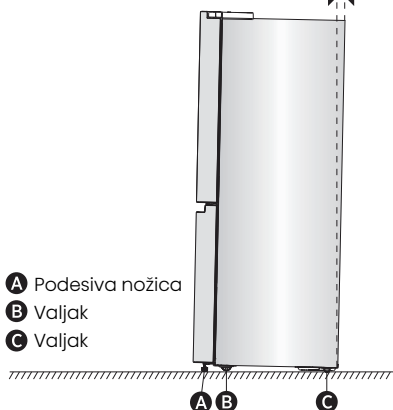

- A** Podesiva nožica
- B** Valjak
- C** Valjak

**BILJEŠKA:** Neka netko blago pogura gornji dio hladnjaka kako bi se odigao i smanjio opterećenje na nožicama za niveliranje. To olakšava okretanje nožica.

Zakrenite podesive nožice u smjeru kazaljke na satu za podizanje ili suprotno od kazaljke na satu za spuštanje hladnjaka.

Kako biste bili sigurni da se vrata automatski zatvaraju, nagnite gornji dio hladnjaka unatrag oko 10mm do 15mm. Ako je potrebno, upotrijebite viljuškasti ključ za podešavanje nožica.

## Poravnanje vrata (ako je potrebno)

Brtve se koriste za poravnanje vrata. Nalaze se u ručnoj vrećici.

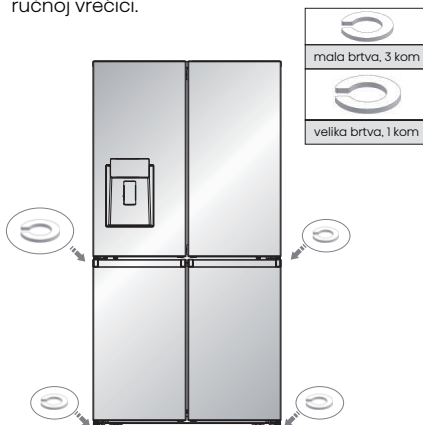

# Korištenje hladnjaka

## Otvaranje i zatvaranje vrata

Osiguravanje prostora za otvaranje vrata

Provjerite ima li dovoljno mjesta ispred hladnjaka za otvaranje vrata.

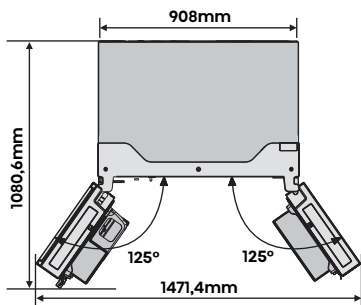

Četvora vrata mogu se otvoriti i zatvarati zasebno ili zajedno.

- Na lijevim vratima odjeljka hladnjaka nalazi se vertikalni separator (mulion).
- Prilikom zatvaranja lijevih vrata, separator se sklapa iza desnih vrata spajajući dvojna vrata.
- Temperatura okvira vrata je kontrolirana

kako bi se spriječilo stvaranje vlage na separatoru. Temperatura površine može biti topla, što je normalno i neće utjecati na učinak hladnjaka.

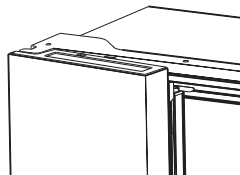

**BILJEŠKA:** Prije zatvaranja lijevih vrata, provjerite je li separator presavijen prema unutra. Ako se separator izvuče prema van, može se oštetiti kada pokušate zatvoriti vrata.

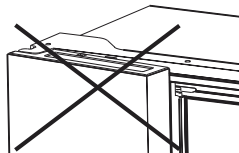



## Upotreba kontrola

Proizvod ima jednu kontrolnu ploču koja se nalazi na vratima hladnjaka. Koristite uređaj u skladu sa sljedećim smjernicama za kontrolu.

### Upravljačka ploča

Upravljačka ploča prikazana je na donjem dijagramu. Zaslone će zasvijetliti kada se hladnjak prvi put uključi, ali će se svjetla automatski isključiti nakon 60 sekundi.

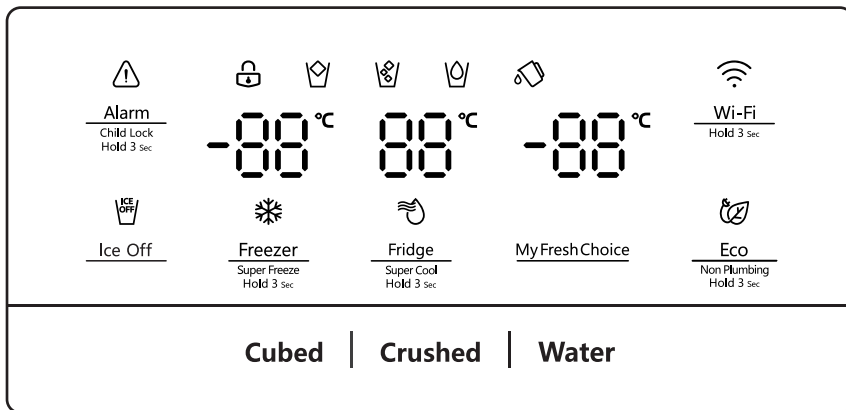



### Dječja brava i alarm za vrata

Ovaj gumb ima dvije svrhe:

#### 1. Dječja brava

Pritisnite i držite tipku „Alarm” 3 sekunde za zaključavanje cijele upravljačke ploče uključujući i funkciju dozatora. Ako je upravljačka ploča zaključana, ikona „” svijetli i niti jedan gumb na upravljačkoj ploči ne funkcionira. Za otključavanje upravljačke ploče ponovno pritisnite i držite tipku „Alarm” 3 sekunde.

#### 2. Alarm za vrata

Ako ostavite bilo koja vrata otvorenim dulje od 2 minute, aktivirat će se alarm za vrata. Ikona „” počinje treperiti, na upravljačkoj ploči prikazuje se „dr” i čuje se zvuk zujalice. Zujalica se oglašava 3 puta u minuti, a prestaje sa oglašavanjem nakon 8 minuta. Ako se oglasi alarm, dodirnite tipku Alarm za njegovo gašenje. Nakon toga, ikona „” prestaje treperiti i počinje postojano svijetliti, a zujalica se prestaje oglašavati. Alarm za vrata može se zaustaviti zatvaranjem svih vrata.

Kako biste uštedjeli energiju, nemojte držati vrata otvorena dulje vrijeme prilikom korištenja hladnjaka.



### Ice Off (isključivanje leda)

Možete dodirnuti tipku „Ice Off” za upravljanje ledomatom. Kada je funkcija Dječja brava isključena, možete dodirnuti tipku „Ice Off” da isključite ledomat, a ikona „” će se osvijetliti.

Ako želite uključiti ledomat, ponovno dodirnite tipku „Ice Off” i ikona „” će se isključiti.

**BILJEŠKA:** Kada je funkcija „Ice Off” (isključivanje leda) uključena, isključuje se samo ledomat, ali ne i dozator.





### Kontrola temperature hladnjaka

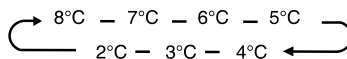

Super Cool  
Hold 3 sec

Ako neprekidno dodirujete gumb, temperatura se postavlja sljedećim redoslijedom.



Ako želite smanjiti vrijeme potrebno za hlađenje artikala u hladnjaku, dodirnite i držite ovu tipku 3 sekunde. Ikona Super Cool „” će se osvijetliti, a temperatura hladnjaka se postavlja na 2°C. Super Cool se automatski isključuje nakon 3 sata, a postavka temperature hlađenja vraća se na prethodno postavljenu vrijednost.

Kada je funkcija Super Cool uključena, možete dodirnuti tipku Fridge da biste je isključili.

**BILJEŠKA:** Vezano za funkciju Super Cool, kada dodirnete tipku „Eco”, aktivira se „Eko” funkcija i isključuje se funkcija Super Cool.



### Kontrola temperature zamrzivača

Super Freeze  
Hold 3 sec

Možete dodirnuti tipku „Freezer” za aktiviranje načina za kontrolu temperature zamrzivača. Ako neprekidno dodirujete gumb, temperatura se postavlja sljedećim redoslijedom.

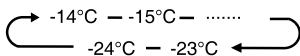

Pritisnite i držite ovu tipku 3 sekunde. Ikona „❄️“ će zasvijetliti, a postavka temperature zamrzivača prikazuje -24°C.

Funkcija Super Freeze može brzo sniziti temperaturu i zamrznuti vašu hranu brže nego inače. Time se može zadržati više vitamina i hranjivih tvari u svježoj hrani i sačuvati vaša hrana na duži period. Super Freeze se automatski isključuje nakon 52 sata, a postavka temperature zamrzavanja vraća se na prethodno postavljenu vrijednost. Kada je funkcija Super Freeze uključena, možete dodirnuti tipku „Freezer“ kako biste isključili funkciju Super Freeze.

Super Freeze se koristi za sekvencijalno predzamrzavanje i brzo zamrzavanje u pretincu zamrzivača. Ovom se funkcijom ubrzava zamrzavanje svježe hrane i istovremeno štite već pohranjene namirnice od nepoželjnog zagrijavanja.



Za zamrzavanje svježe hrane, aktivirajte funkciju Super Freeze najmanje 24 sata prije stavljanja hrane radi dovršetka postupka pred-zamrzavanja.

#### BILJEŠKA:

- Vezano za funkciju Super Freeze, kada dodirnete tipku „Eco“, aktivira se „Eko“ funkcija, a način Super Freeze se isključuje.

- Kada odaberete funkciju Super Freeze, pazite da u odjeljku zamrzivača nema pića u bocama. Boce i limenke mogu eksplodirati.

#### MyFreshChoice **Kontrola temperature odjeljka „Moj svježi izbor“**

Možete dodirnuti tipku „My Fresh Choice“ za aktiviranje načina za kontrolu temperature izmjenjivog pretinca „Moj svježi izbor“. Ako neprekidno dodirujete gumb, temperatura se postavlja sljedećim redoslijedom.

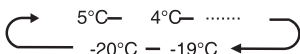

#### **Kontrola dozatora**

Kada je uključena dječja brava, dozator ne radi. Kada je isključena dječja brava, možete pritisnuti opciju „Cubed“ ili „Crushed“ da biste odabrali vrstu leda koji se pravi, a pritiskom na gumb „Water“ aktivira se način rada s vodom. Ako odaberete funkciju za pravljenje kocki, ikona „“ će se osvijetliti. Odabirom funkcije za drobljeni led, osvijetljava se ikona „“, a odabirom funkcije za vodu, osvijetljava se ikona „“.



#### **Eco (Eko)**

Možete dodirnuti ovu tipku za uključivanje i isključivanje Eco načina rada. Kada uključite Eko način, ikona Eco „“ se osvijetljava.

Temperatura hladnjaka se automatski prebacuje na 6°C, a zamrzivača na -17°C.

Ako je Eco način rada isključen, ikona „“ se gasi, a postavka temperature se vraća na prethodno postavljene vrijednosti.

#### **Resetiranja spremnika**

Ako spremnik za vodu nije postavljen na mjesto, ikona treperi. Ako je spremnik za vodu postavljen na mjesto, ikona „“ će se ugasi. Kada ikona „“ treperi, pritisnite tipku Eco 3 na sekunde kako biste poništili alarm spremnika i ikona će se ugasi.

#### **BILJEŠKA:**

Ako trebate napraviti led, još uvijek morate vratiti spremnik na mjesto.

#### **Probni način rada**

Probni način rada služi za izlaganje u trgovini i ne dozvoljava hladnjaku da stvara hladan zrak. U ovom načinu rada bez hlađenje, hladnjak djeluje kao da radi, ali ne stvara hladan zrak. Indikatori na upravljačkoj ploči pokazuju „OFF“ (isključeno). Da biste poništili ovaj način rada, istovremeno pritisnite i držite tipke „Alarm“ i „Wi-Fi“ tijekom 3 sekunde i zujalica će se oglasiti dugim zvukom.



Wi-Fi  
Hold 3 sec

#### **Funkcija Wi-Fi**

Ovim se uređajem može daljinski upravljati pametnim telefonom ili tabletom.

Ako uređaj nije spojen na kućnu mrežu, onda radi kao običan uređaj.

#### **Što je potrebno za povezivanje uređaja?**

- Signal lokalne bežične mreže (Wi-Fi) mora imati dovoljnu jačinu na mjestu gdje je uređaj montiran.
- Usmjerivač kućne mreže mora biti povezan s internetom, a Wi-Fi funkcija na uređaju mora se aktivirati.
- Pametni telefon/tablet mora se spojiti na internet.
- Operativni sustav na vašem pametnom telefonu/tabletu mora biti kompatibilan s aplikacijom ConnectLife.

#### **STANJE Wi-Fi-a UREĐAJA**

Postoje tri Wi-Fi stanja kao što je prikazano u nastavku. Možete aktivirati zaslonsku ploču ako pratite navedene korake.

#### **• POVEZIVANJE UREĐAJA S Wi-Fi MREŽOM**

Nakon aktiviranja Wi-Fi funkcije, povežite uređaj s kućnim usmjerivačem kako biste uređaj povezali s mobilnom aplikacijom ConnectLife.

**Korak 1:** Postavite uređaj na normalan rad.

Dodirnite i držite tipku Wi-Fi otprilike 3 sekunde.

Kada se na zaslonu pojavi „--“, ušli ste u izbornik mrežne veze.

**Korak 2:** Dodirnite tipku Fridge za odabir vrijednosti „ 0 ” unutar 60 sekundi.

**Korak 3:** Dodirnite tipku Wi-Fi da biste potvrdili način odabira. Simbol Wi-Fi počinje treperiti i imate 5 minuta da povežete ovaj uređaj na mrežu.

**Korak 4:** Kada se uključi simbol Wi-Fi „📶“, to znači da ste se uspješno povezali s Wi-Fi mrežom. Zaslom se vraća u normalu.

## • UREĐAJ ZA UPARIVANJE VIŠE KORISNIKA

Uređaj možete upariti s mobilnim uređajem. Jednostavno uparite još jednog korisnika sa svojim uređajem. To podrazumijeva da je vaš uređaj već postavljen i povezan s vašom kućnom mrežom. Ako to nije slučaj, vratite se i odaberite POSTAVKE UREĐAJA.

**Korak 1:** Postavite uređaj na normalan rad. Dodirnite i držite tipku Wi-Fi otprilike 3 sekunde. Kada se na zaslonu pojavi „--“, ušli ste u izbornik mrežne veze.

**Korak 2:** Dodirnite tipku Fridge da biste odabrali vrijednost „ P ” unutar 60 sekundi.

**Korak 3:** Dodirnite tipku Wi-Fi da biste potvrdili način odabira. Mreža za UPARIVANJE uređaja sada je uključena na 5 minuta.

**Korak 4:** Kada se zaslon vrati u normalu, to znači da ste UPARILI uređaj.

## • PONIŠTAVANJE VEZE SA SVIM KORISNICIMA APARATA

Ako aktivirate ovu funkciju, obrisat ćete korisničke podatke pohranjene u uređaju i uređaj će biti uklonjen iz svih uparenih korisničkih računata aplikacije.

**Korak 1:** Postavite uređaj na normalan rad. Dodirnite i držite tipku Wi-Fi otprilike 3 sekunde. Kada se na zaslonu pojavi „--“, ušli ste u izbornik mrežne veze.

**Korak 2:** Dodirnite tipku Fridge za odabir vrijednosti „ 0 ” unutar 60 sekundi.

**Korak 3:** Dodirnite tipku Wi-Fi da biste potvrdili način odabira za poništavanje veze.

**Korak 4:** Nakon poništavanja veze s uređajem, automatski se ulazi u stanje distribucijske mreže. Ikona „📶“ treperi, a distribucijska mreža dostupna je do 5 minuta.

## Obavještenje!

Preporučujemo da preuzmete i instalirate mobilnu aplikaciju i kreirate ConnectLife račun prije no što pokušate povezati svoj uređaj.

## Aplikacija ConnectLife

Aplikacija ConnectLife dostupna je za besplatno preuzimanje u Appleovoj trgovini App Store ili trgovini Google Play.



## Instalacija aplikacije ConnectLife app

1. Idite u App Store (na Appleovim uređajima), AppGallery (na Huawei uređajima) ili trgovinu Google Play (na Android uređajima) na svom telefonu/tabletu.
2. Traži „ConnectLife“.



3. Odaberite aplikaciju ConnectLife i instalirajte je na pametni telefon/tablet.

## Dodavanje hladnjaka u aplikaciju

1. Odaberite „Dodajte uređaje“ ili „+“.
  2. Odaberite „Hladnjak“.
  3. Otvorite kameru u aplikaciji kako biste skenirali SN kôd (crtični kôd) uređaja. 23-bitni crtični kôd možete naći ispod natpisne pločice s unutarnje strane hladnjaka.
  4. Odaberite „POSTAVKE UREĐAJA“, slijedite upute i provjerite je li aktivirana Wi-Fi funkcija uređaja, a zatim odaberite „Dalje“.
- BILJEŠKA:** Kada uređaj povežete s kućnom mrežom i drugi korisnici žele upariti isti uređaj, mogu izravno odabrati „UPARI UREĐAJ“ za povezivanje.
5. Uključite Bluetooth kad se to od vas zatraži. Vidjet ćete uređaj „Hladnjak HIS -XXXX“.

Odaberite ga.

6. Odaberite opciju zaštićene Wi-Fi mreže, unesite lozinku i povežite se.
7. Odaberite mjesto uređaja i spremite.

8. Uspješno ste dodali uređaj i sada možete daljnji upravljati njime.

### BILJEŠKA:

- Frekvencijski opsezi odašiljanja i najveća dopuštena snaga odašiljanja u radnim frekvencijskim opsezima: 2400 - 2483,5MHz, manje ili jednako 20dbm.
- Ovu opremu treba montirati i rukovati njome na udaljenosti ne manjoj 20cm od radijatora i vašeg tijela.

## Značajke

U ovom se odjeljku govori o tome kako koristiti većinu korisnih značajki. Preporučujemo da ih pažljivo pročitate prije uporabe uređaja.

### Važne informacije o staklenim policama i poklopcima:

Ne čistite staklene police ili poklopce toplom vodom dok su hladni. Police i poklopci mogu se slomiti ako budu izloženi naglim promjenama temperature ili udarcima. Kaljeno je staklo dizajnirano tako da se razbije u mnogo malih komadića veličine kamenčića. To je normalno. Staklene su police i poklopci teški. Koristite obje ruke kada ih uklanjate da ih ne ispuštite.

## 1. Hladnjak

**VAŽNO:** Da ne biste oštetili vrata, provjerite jesu li sve police i ladice u potpunosti gurnute u tijelo hladnjaka prije nego što ih zatvorite.

### Prilagodljive police

Visinu polica možete prilagoditi svojim potrebama.

1. Da biste uklonili policu, nježno je podignite prema gore, a zatim povucite prema naprijed sve dok kraj police ne prođe nosač šine.

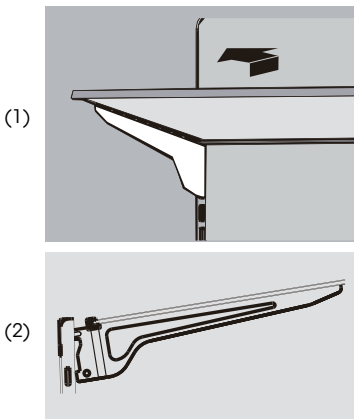

2. Da biste ponovno postavili policu, nježno gurnite policu natrag u pretinac hladnjaka te spustite policu na nosač šine.

## 2. Uklonjive posude na vratima

Posudama koje se nalaze u sredini vrata možete manipulirati.

Da biste uklonili i zamijenili posudu na vratima:

1. Stavite ruke sa obje strane posude i podignite je prema gore.

2. Izvucite posudu na vratima.

3. Zamijenite posudu na vratima tako da što ćete je umetnuti iznad nosača i pritisnuti prema dolje da se uglavi u ležište.

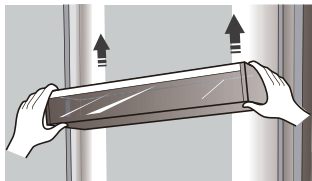

## 3. Uklanjanje/zamjena ladice zamrzivača

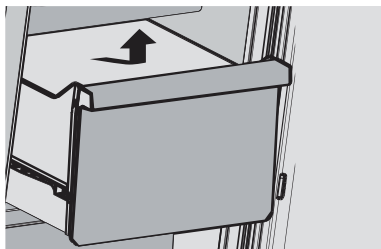

Za uklanjanje/zamjenu ladice zamrzivača:

1. Izvucite ladicu do kraja.
2. Podignite kako biste uklonili ladicu.
3. Obrnite korake 1 i 2 da biste zamijenili ladicu.

## 4. Dobivanje hladne vode i leda

Pritisnite odgovarajuću tipku za led ili vodu kako biste odabrali što želite ispuštiti.

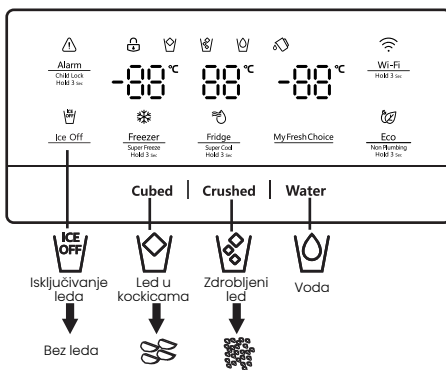

**BILJEŠKA:** Led će biti kvalitetan onoliko koliko i voda koju ulijete u ledomat. Izbjegavajte povezivanje ledomata na dovod omeškane vode. Kemikalije za omeškavanje vode (poput soli) mogu oštetiti dijelove ledomata i dovesti do loše kvalitete leda. Ako se omeškana voda ne može izbjeći, provjerite radi li omeškivač vode ispravno i je li valjano održavan.

## Dobivanje hladne vode

Dozator vode nalazi se u vratima hladnjaka. Kako biste ispuštili vodu pritisnite gumb za vodu. Zatim pomaknite čašu niz ručicu dozatora (A) u predloženu poziciju i pritisnite je.

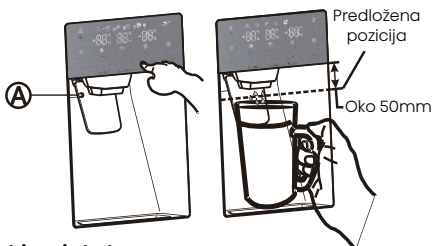

## Dobivanje leda

Za dobivanje leda pritisnite tipku za led u kockicama ili zdrobljeni led prema potrebi. Zatim pomaknite čašu niz ručicu dozatora u predloženu poziciju i pritisnite je.

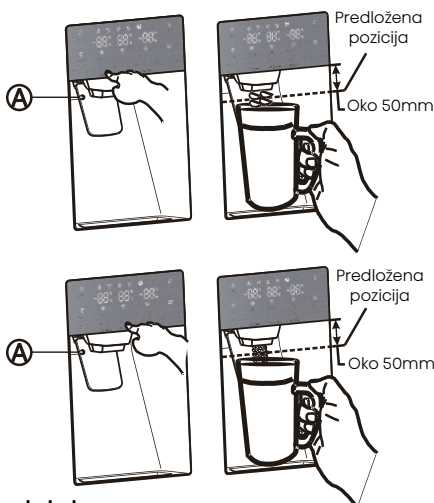

## Izrada leda

• Za punjenje posude za led do maksimalnog kapaciteta nakon postavljanja, slijedite ove korake:

**1.** Ostavite hladnjak da radi i hladi se tijekom 24 sata (ili 1 cijeli dan). Ako sačekate 24 sata, vaš ledomat će se pravilno ohladiti.

**2.** Stavite 4 do 6 kockica leda u čašu.

**3.** Nakon 8, a zatim 16 sati ispuštite punu čašu leda.

### Upozorenje:

Nemojte stavljati hranu u posudu za led. Ako hranu spremate u posudu za led, hrana može udariti u ledomat kada otvorite ili zatvorite vrata, uzrokujući oštećenje ledomata.

Imajte na umu da se kockice leda u posudi za led mogu prosuti po ladicu. Ako se to dogodi, svakako očistite kockice leda koje su se prosule iz ladice.

• Ako dođe do nestanka struje, kockice leda se mogu otopiti, a zatim se zajedno smrznuti kada

se struja ponovno uključi, uzrokujući prestanak rada dozatora.

• Kako biste spriječili ovaj problem, nakon nestanka struje izvucite posudu za led i ostatak leda ili vode.

### Bilješka:

• Nemojte gurati ručicu dozatora vode naprijed bez podmetnute čašice jer to dovesti do proljevanja vode.

• Kako biste izbjegli curenje hladnog zraka iz tijela hladnjaka, neka dijelovi dozatora vode budu instalirani čak i ako se dozator ne koristi.

### Upotreba funkcije ice off (isključivanje leda)

Kada odaberete način rada isključivanja leda, uklonite sve kockice leda iz posude.

Ako ostavite kockice leda u posudi, kockice leda se mogu slijepiti, što otežava njihovo uklanjanje. Prvo otvorite vrata pod najvećim kutom.

Zatim podignite posudu za led i izvucite je ravno van u smjeru strelice.

Kako biste vratili posudu za led, čvrsto je gurnite ravno natrag. Ako posuda ne odgovara, okrenite spiralu za 90 stupnjeva (pogledajte posljednju ilustraciju dolje desno) i pokušajte ponovno.

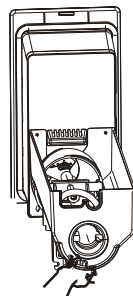
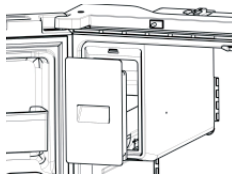
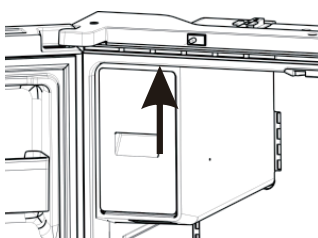
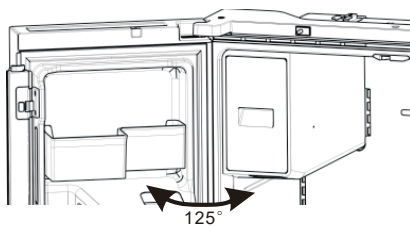

## BILJEŠKA:

• Unutrašnjost posude za led vrlo je hladna dok hladnjak radi. Ne posežite duboko u posudu za led.

• Koristite samo ledomat koji ste dobili uz hladnjak. Dovod vode u ovaj hladnjak smije instalirati samo odgovarajuće kvalificirana osoba.

• Za pravilan rad ledomata potreban je pritisak vode od 30-125psi.

## Odlazak na odmor

Ako imate dugi odmor ili poslovno putovanje i nećete dugo koristiti dozatore za vodu ili led:

**1.** Zatvorite ventil za vodu. U protivnom može doći do curenja vode.

**2.** Uklonite svu hranu.

**3.** Isključite hladnjak iz struje.

**4.** Obrišite višak vlage iznutra i ostavite vrata otvorena. Inače se mogu pojaviti neugodni mirisi i plijesan.

## Upozorenje:

• Ne stavljajte prste, ruke ili bilo koje druge neprikladne predmete u žlijeb ili posudu ledomata.

To može rezultirati osobnim ozljedama ili materijalnom štetom.

• Nikada ne stavljajte prste ili druge predmete u otvor dozatora. To može uzrokovati ozljede.

• Ne pokušavajte rastaviti ledomat.

• Nemojte prati niti prskati posudu za led vodom dok je u hladnjaku. Uklonite je kako biste je očistili.

## Fenomen zamućenja vode

Sva voda koja dolazi u hladnjak teče kroz filter koji je alkalni filter za vodu. U procesu filtriranja povećava se pritisak vode koja je iscurila iz filtra i voda postaje zasićena kisikom i dušikom.

Kada ta voda iscuri u zrak, tlak naglo pada, a kisik i dušik postaju prezasićeni, što rezultira stvaranjem mjehurića plina. Voda može privremeno izgledati maglovito ili mutno zbog ovih mjehurića kisika. Nakon nekoliko sekundi voda će izgledati bistra.

## Čišćenje

Nakon korištenja neko vrijeme, voda nakupljena u prihvatnom spremniku može se prelići, stoga ga trebate redovito čistiti suhim ručnikom kako biste izbjegli izlijevanje vode na pod.



Prihvatni spremnik

## BILJEŠKA:

U slučaju mrlja od prašine ili drugih zagađivača koji ispuštaju vodu s neugodnim mirisom itd., dijelove dozatora vode treba temeljito očistiti.

## 6. Korištenje odjeljka hladnjaka

Odjeljak hladnjaka je pogodan za skladištenje povrća i voća. Hranu unutra treba pakirati za skladištenje kako bi se izbjegao gubitak vlage ili okusa koji prodire u drugu hranu.

### Opresz

Nikada ne zatvarajte vrata hladnjaka dok su police, posudice i/ili teleskopski klizači izvučeni. To može oštetiti i njih i hladnjak.

### Košare na vratima

Odjeljak hladnjaka opremljen je s nekoliko različitih košara na vratima, koje su prikladne za pohranjivanje tekućine u konzervama, flaširanih pića i pakirane hrane.

Za uklanjanje košara na vratima (A), jednostavno podignite police i povucite ih ravno van.

Za premještanje košara na vratima (A), gurnite ih iznad željenog mjesto i gurnite prema dolje dok se ne zaustave.

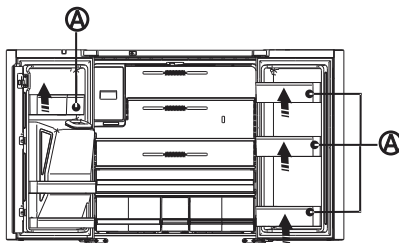

Za uklanjanje košara na vratima (B), izvadite desnu stranu košara tako da je podignete pod kutom duž vodilice, a zatim izvadite lijevu stranu povlačenjem iz vrata.

Kako biste premjestili košare na vratima (B), gurnite ih na prvobitno mjesto i gurnite prema dolje dok se ne smjeste.

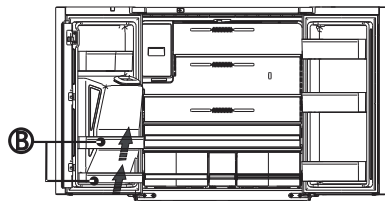

### Upozorenje:

Ne stavljajte previše teških stvari u košare. Prije nego što vertikalno podignete policu na vratima, izvadite hranu.

### Staklene police

Za uklanjanje staklenih policica, nagnite prednji dio police kako je prikazano na stranici 20 (1) i podignite ga okomito kako je prikazano na stranici 20 (2). Zatim izvucite policu.

## Informacije za opću upotrebu

- Kada prvi put uključujete hladnjak nakon razdoblja nekorisćenja, dozvolite da se hladnjak ohladi najmanje 2 sata prije dodavanja hrane.
- Nemojte blokirati otvore za cirkulaciju zraka pohranjenim namirnicama.

- Spremite namirnice tako da zrak može slobodno cirkulirati oko njih.
  - Dobro pokrijte ili zamotajte pohranjenu hranu kako biste izbjegli prijenos mirisa.
  - Nakon odmrzavanja, kvaliteta hrane brzo će se pogoršati. Odmrznutu hranu ne treba ponovno zamrzavati.
  - U odjeljku zamrzivača ne smiju se čuvati ni pića u bocama ni konzerve. Boce i limenke mogu eksplodirati.
- Kako biste izbjegli kontaminaciju hrane, pridržavajte se sljedećih uputa:
- Dugotrajno otvaranje vrata može uzrokovati

- značajno povećanje temperature u odjeljcima uređaja.
- Redovito čistite površine koje mogu doći u dodir s hranom i dostupne odvodne sustave.
  - Sirovo meso i ribu čuvajte u prikladnim posudama u hladnjaku, tako da ne dolaze u dodir s drugom hranom ili kapaju po njoj.
  - Odjeljci za smrznutu hranu s dvije zvjezdice prikladni su za spremanje prethodno smrznute hrane, spremanje ili izradu sladoleda i izradu kockica leda.
  - Odjeljci s dvije zvjezdice nisu prikladni za smrzavanje svježije hrane.

Redoslijed	Vrsta odjeljaka	Ciljna temperatura skladištenja [°C]	Prikladna hrana
1	Hladnjak	+2-+8	Jaja, kuhana hrana, pakirana hrana, voće i povrće, mliječni proizvodi, kolači, pića i ostala hrana koja nije prikladna za smrzavanje.
2	(***)*-Zamrzivač	≤-18	Plodovi mora (riba, škampi, školjke), proizvodi iz slatkovodnih voda i mesni proizvodi (preporučuje se 3 mjeseca, što je duže vrijeme skladištenja lošiji je okus i nutritivna vrijednost), prikladno za smrzavanje u svježem stanju.
3	***-Zamrzivač	≤-18	Morski plodovi (riba, škampi, školjke), proizvodi iz slatkovodnih voda i mesni proizvodi (preporučeno 3 mjeseca, što je duže vrijeme skladištenja, to je lošiji okus i nutritivna vrijednost), nisu prikladni za smrznutu svježiju hranu.
4	**--Zamrzivač	≤-12	Morski plodovi (riba, škampi, školjke), proizvodi iz slatkovodnih voda i mesni proizvodi (preporučuje se 2 mjeseca, što je duže vrijeme skladištenja to je lošiji okus i nutritivna vrijednost), nisu prikladni za smrznutu svježiju hranu.
5	*--Zamrzivač	≤-6	Morski plodovi (riba, škampi, školjke), proizvodi iz slatkovodnih voda i mesni proizvodi (preporučuje se 1 mjesec, što je duže vrijeme skladištenja to je lošiji okus i nutritivna vrijednost), nisu prikladni za smrznutu svježiju hranu.
6	0 zvjezdica	-6-0	Svježa svinjetina, govedina, riba, piletina, neka zapakirana prerađena hrana, itd. (Preporuča se pojesti tijekom istog dana, poželjno tijekom 3 dana). Djelomično inkapsulirana prerađena hrana (hrana koja se ne može smrzavati)
7	Hlađenje	-2-+3	Svježa/smrznuta svinjetina, govedina, piletina, slatkovodni proizvodi iz vode itd. (7 dana ispod 0°C i iznad 0°C preporuča se konzumacija tijekom tog dana, po mogućnosti tijekom ne više od 2 dana). Morski plodovi (manje od 0°C 15 dana, ne preporuča se čuvanje iznad 0°C)
8	Svježa hrana	0-+4	Svježa svinjetina, govedina, riba, piletina, kuhana hrana itd. (preporuča se pojesti u istom danu, poželjno tijekom 3 dana)
9	Vino	+5-+20	Crno vino, bijelo vino, pjenušac itd.

**BILJEŠKA:** pohranite različite namirnice u skladu s odjeljcima ili ciljnom temperaturom skladištenja kupljenih proizvoda.  
Ako je rashladni uređaj dulje vrijeme prazan, isključite ga, odmrznite, očistite, osušite i ostavite

otvorena vrata kako biste spriječili stvaranje plijesni unutar uređaja.  
Redovito provjeravajte sukladnost uređaja.

# Njega hladnjaka

## Čišćenje

I odjeljak hladnjaka i odjeljak zamrzivača automatski se odmrzavaju. Međutim, čistite oba dijela otprilike jednom mjesečno kako biste izbjegli nakupljanje neugodnih mirisa. Odmah obrišite proliveno. Kako biste izbjegli prijenos mirisa i isušivanje hrane, čvrsto zamotajte ili pokrijte hranu.

## UPOZORENJE



### Opasnost od eksplozije

Koristite nezapaljivo sredstvo za čišćenje. Ako to ne učinite, može doći do smrti, eksplozije ili požara.

## VAŽNO:

- Nemojte koristiti jake kemikalije, amonijak, izbjeljivač na bazi klora, koncentrirani deterdžent, otapala, abrazive ili metalne spužvice za ribanje za čišćenje hladnjaka iznutra ili izvana. Oni mogu oštetiti i/ili promijeniti boju površine hladnjaka.
- Nemojte koristiti toplu vodu za čišćenje staklenih policica dok su još hladne. Staklo se može slomiti kada je izloženo naglim promjenama temperature.

## Čišćenje dijelova policica

- Prilikom čišćenja dijelova police uklonite donje dijelove policica i postavite ih vodoravno. Bilo s prednje ili stražnje strane, kako nosač ne bi pao s police.
- Ako su dijelovi police postavljeni pod kutom, stranice će im dodirivati tlo. Ako čistite previše snažno, nosač police može lako otpasti.

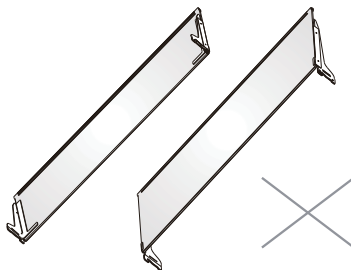
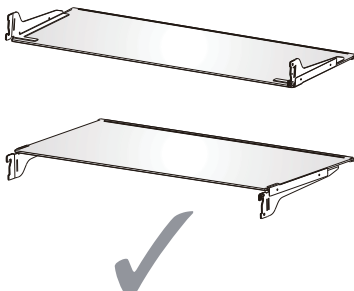

## UPOZORENJE



### Opasnost od električnog udara

Isključite uređaj iz utičnice ili isključite napajanje prije čišćenja. Ako to ne učinite, može doći do smrti, strujnog udara ili osobne ozljede.

1. Isključite hladnjak iz struje ili prekinite napajanje.
2. Očistite unutrašnjost.  
Ručno operite, isperite i temeljito osušite uklonjive dijelove i unutarnje površine. Koristite čistu spužvu ili meku krpu i blagi deterdžent u toploj vodi.
3. Očistite brtve vrata (brtve). Prijava ili ljepljiva brtva na vratima može se zalijepiti za tijelo hladnjaka i potrgati se kada otvorite vrata. Koristeći meku krpu i otopinu blagog deterdženta i tople vode, ručno operite brtve na vratima. Isperite čistom vodom i temeljito osušite.
4. Očistite vanjske površine.  
Operite vanjske površine čistom, mekom krpom ili spužvom i blagim deterdžentom u toploj vodi. Isperite površine čistom, toplom vodom i odmah osušite kako biste izbjegli mrlje od vode.
5. Prikopčajte hladnjak ili ponovno uključite napajanje.

## Svjetla

**VAŽNO:** Vaš hladnjak je opremljen LED rasvjetom. Ova su svjetla dizajnirana da traju cijeli životni vijek hladnjaka. Međutim, ako svjetla prestanu raditi, obratite se kvalificiranom tehničaru radi zamjene.

### Bilješka:

Ovaj proizvod sadrži izvor svjetlosti klase energetske učinkovitosti G.



## Njega za odmor i selidbu

### Odmor

Ako odlučite ostaviti hladnjak uključen dok ste odsutni:

1. Iskoristite kvarljive namirnice i zamrznite druge namirnice.

### Ako odlučite isključiti hladnjak prije odlaska:

1. Izvadite svu hranu iz hladnjaka i zamrzivača.
2. Isključite hladnjak iz struje ili prekinite napajanje.
3. Očistite hladnjak, obrišite ga i dobro osušite.
4. Zalijepite gumene ili drvene kockice na gornjim obodima dvoja vrata i otvorite ih dovoljno da uđe zrak. To sprječava nakupljanje mirisa i plijesni.

### Selidba

#### UPOZORENJE



##### Opasnost od požara ili eksplozije

Nemojte bušiti cijevi rashladnog sredstva. Pažljivo slijedite upute za rukovanje. Korišteno je zapaljivo rashladno sredstvo. Ako to ne učinite, može doći do smrti, eksplozije ili požara.

**VAŽNO:** Pažljivo rukujte hladnjakom prilikom premještanja da biste izbjegli oštećenje cijevi rashladnog sredstva ili povećanje rizika od curenja.

#### UPOZORENJE

##### Opasnost uslijed prekomjerne težine

Premještanje i postavljanje hladnjaka trebaju obaviti dvije ili više osoba. Ako to ne učinite, može doći do ozljede leđa ili druge ozljede.

Kada premještate svoj hladnjak u novi dom, slijedite ove korake kako biste ga pripremili za selidbu.

1. Uklonite svu hranu iz hladnjaka i zapakirajte svu smrznutu hranu u suhi led.
2. Iskopčajte hladnjak.
3. Očistite, obrišite i temeljito osušite.
4. Izvadite sve uklonjive dijelove, dobro ih zamotajte i zalijepite kako se ne bi pomicali i zveckali tijekom pomicanja.

5. Podignite nožice za izravnavanje kako ne bi strugale po podu. Pogledajte odjeljak „Nivelirajte hladnjak.“

6. Zalijepite trakom vrata i zalijepite kabel za napajanje na stražnju stranu hladnjaka. Kada dođete u svoj novi dom, vratite sve natrag i pogledajte odjeljak „Upute za montažu“ za upute za pripremu.

### Ponovno montiranje/ponovna upotreba hladnjaka

Ako je hladnjak bio postavljen u vodoravnom ili nagnutom položaju na bilo koji vremenski period, pričekajte 4 sata prije no što ga uključite u struju kako bi se ulje slilo u kompresor.

1. Očistite hladnjak. Pogledajte odjeljak „Čišćenje.“
2. Postavite hladnjak na željeno mjesto i razinu. Pogledajte „Upute za montažu.“

#### UPOZORENJE



##### Opasnost od električnog udara

Uključite u uzemljenu utičnicu s 3 zupca. Nemojte uklanjati uzemljenje iz utikača kabela za napajanje. Nemojte koristiti adapter. Nemojte koristiti produžni kabel. Ako to ne učinite, može doći do smrti, požara ili strujnog udara.

3. Uključite u uzemljenu utičnicu s 3 zupca.

# Rješavanje problema

Prvo isprobajte ovdje predložena rješenja kako biste izbjegli troškove nepotrebnog pozivanja servisa.

## Rad hladnjaka

PROBLEM	MOGUĆI UZROCI	RIJEŠENJE
Hladnjak nije uključen	Hladnjak je iskopčan.	Uključite hladnjak u uzemljenu utičnicu s 3 rupe.
	Sklopka je aktivirana ili isključena ili je osigurač pregorio.	Ponovno postavite/uključite sklopku ili zamijenite osigurač.
	Hladnjak je u načinu rada za odmrzavanje.	Pričekajte da završi ciklus odmrzavanja i da se rashladni sustav ponovno pokrene.
Kompresor hladnjaka radi često ili dulje vrijeme <b>Bilješka:</b> Ovaj hladnjak je dizajniran za dulje vrijeme rada uz nižu potrošnju energije.	Hladnjak je prvo uključen u struju.	To je normalno. Dozvolite 24 sata da se hladnjak ohladi.
	Dodana je topla hrana ili velika količina hrane.	To je normalno.
	Vrata su ostala otvorena ili hladnjak nije niveliran.	Provjerite da neki predmet ne sprječava zatvaranje vrata. Nivelirajte hladnjak. Pogledajte odjeljak „Nivelirajte hladnjak.“
	Vruće vrijeme ili česta otvaranja.	To je normalno.
	Kontrola temperature postavljena na najhladniju postavku.	Podesite temperaturu na topliju postavku.
Hladnjak ima miris	Hrana nije dobro zatvorena ili pakirana.	Ponovno zatvorite ambalažu. Otvorenu kutiju sode bikarbone stavite u hladnjak, zamijenite je na svaka 3 mjeseca.
	Unutrašnjost je potrebno očistiti.	Očistite unutrašnjost. Pogledajte odjeljak „Čišćenje.“
	Hrana je predugo pohranjena.	Bacite pokvarenu hranu.
Svjetlo se ne pali	Hladnjak je iskopčan.	Uključite hladnjak u uzemljenu utičnicu s 3 rupe.
	LED svjetlo je pregorjelo.	Obratite se kvalificiranom tehničaru za zamjenu pregorjelog LED svjetla.
Vrata se ne zatvaraju pravilno	Hladnjak nije niveliran.	Pogledajte odjeljak „Nivelirajte hladnjak.“
	Nešto ometa zatvaranje vrata.	Provjerite i uklonite prepreke.
Vibracije ili zveckanje	Hladnjak ne leži čvrsto na podu.	Pogledajte odjeljak „Nivelirajte hladnjak.“
Normalni zvukovi	Zvuči kao da voda teče iz hladnjaka.	Rashladno sredstvo koje teče u cjevovodima proizvodit će ovaj zvuk kada se kompresor pokrene i zaustavi.
		Hladnjak ima sustav za automatsko odmrzavanje. Odmrznuta voda proizvodit će ovaj zvuk.
	Zvukovi brujanja ili zujanja	Kompresor i ventilatori koji se koriste za cirkulaciju hladnog zraka mogu proizvoditi ovaj zvuk. Ako hladnjak nije niveliran, zvuk će biti glasniji.
	Čuje se pucketanje ili škljocanje	Unutarnji dijelovi proizvodit će ovaj zvuk dok se skupljaju i šire kao odgovor na temperaturne promjene.
Zvuk pucanja	Može se dogoditi tijekom automatskog odmrzavanja.	

## Temperatura i vlaga

PROBLEM	MOGUĆI UZROCI	RIJEŠENJE
Hladnjak ili zamrzivač je pretopao	Kontrola temperature nije postavljena dovoljno hladno.	Namjestite odjeljak na hladniju postavku; ostavite 24 sata da se temperatura prilagodi.
	Vrata su se često otvarala ili ostavljala otvorena.	Ograničite otvaranje vrata kako biste održali unutarnju temperaturu. Provjerite da neki predmet ne sprječava zatvaranje vrata.
	Topla hrana je nedavno dodana.	Dozvolite da se hrana i hladnjak ohlade.
	Prostor između stražnje strane hladnjaka i zida je premali.	Ostavite 5 cm prostora između stražnje strane hladnjaka i zida.
	Predmeti na stražnjoj strani odjeljaka blokiraju pravilan protok zraka.	Držite predmete samo unutar obruba staklenih policia; ne stavljajte predmete uz stranice odjeljaka ili izravno ispred ventilacijskih otvora.
Hladnjak ili zamrzivač su prehladni	Regulacija temperature postavljena je prehladno.	Podesite temperaturu u odjeljku na sljedeću topliju postavku; dozvolite 24 sata da se temperatura prilagodi.
Vlaga na vanjskoj/ unutarnjoj strani hladnjaka	Visoka vlažnost zraka	To je normalno tijekom vremena visoke vlažnosti zraka. Osušite površinu i namjestite temperaturu na malo nižu temperaturu.
	Vrata su se često otvarala ili ostavljala otvorena.	Držite vrata zatvorena. Provjerite da neki predmet ne sprječava zatvaranje vrata. Nivelirajte hladnjak. Pogledajte odjeljak „Nivelirajte hladnjak.“
	Otvorena posuda s vodom u hladnjaku.	Pokrijte ili zatvorite posudu
Mraz ili kristali leda na smrznutoj hrani	Vrata zamrzivača ostavljena otvorena ili često otvarana.	Ograničite otvaranje vrata kako biste održali unutarnju temperaturu. Provjerite da neki predmet ne sprječava zatvaranje vrata.
	Hladnjak nije niveliran.	Nivelirajte hladnjak. Pogledajte odjeljak „Nivelirajte hladnjak.“
	Predmeti koji blokiraju ventilacijske otvore zamrzivača i sprječavaju pravilan protok zraka.	Udaljite predmete od stražnjeg zida.
Smrzavanje hrane u hladnjaku	Hrana je stavljena preblizu otvoru za zrak.	Premjestite predmete od leda i vrha hladnjaka.
	Kontrola temperature postavljena je prehladno.	Podesite temperaturu na manje hladnu postavku.

**Hisense**

life reimagined