

Hisense

life reimagined

USER'S OPERATION MANUAL

Before operating this unit, please read this manual thoroughly, and retain for future reference.

EN

English

Thank you for choosing Hisense. We are sure you will find your new refrigerator a pleasure to use. However, before you use the appliance, we recommend that you carefully read the instructions, which provide details about installing and using the product. Please keep this manual for future reference.

Table of Contents

REFRIGERATOR SAFETY.....	3
PARTS AND FEATURES.....	11
INSTALLATION REQUIREMENTS.....	12
Location Requirements.....	12
Electrical Requirements.....	12
INSTALLATION INSTRUCTIONS.....	13
Unpack the Refrigerator.....	13
Installation Positioning.....	13
Door Removal.....	13
Move Near Water Supply.....	14
Connect the Water Supply.....	15
Complete the Installation.....	16
Level Refrigerator.....	16
Align Doors.....	16
REFRIGERATOR USE.....	17
Opening and Closing Doors.....	17
Using the Controls.....	18
Using the 21-inch display.....	20
Features.....	22
General Use Information.....	25
REFRIGERATOR CARE.....	27
Cleaning.....	27
Lights.....	27
Vacation and Moving Care.....	28
Reinstalling/Using Refrigerator Again.....	28
TROUBLESHOOTING.....	29

Refrigerator Safety

Your safety and the safety of others are very important.

We have provided many important safety messages in this manual and on your appliance. Always read and obey all safety messages.



This is the safety alert symbol.

This symbol alerts you to potential hazards that can kill or hurt you and others. All safety messages will follow the safety alert symbol and either the word "DANGER," "WARNING" or "CAUTION."

These words mean:



DANGER

An imminently hazardous situation. You could be killed or seriously injured if you don't immediately follow instructions.



WARNING

A potentially hazardous situation which, if not avoided, could result in death or serious bodily injury.



CAUTION

A potentially hazardous situation which, if not avoided, may result in moderate or minor injury.

All safety messages will tell you what the potential hazard is, tell you how to reduce the chance of injury, and tell you what can happen if the instructions are not followed.



Safety and warning information

For your safety and correct usage, before installing and first using the appliance, read this user manual carefully, including its hints and warnings. To avoid unnecessary mistakes and accidents, it is important to make sure that all people using the appliance are thoroughly familiar with its operation and safety features. Save these instructions and be sure that they remain with the appliance if it is moved or sold, so that anyone using it throughout its life, will be properly informed on its usage and safety notices.

For the safety of life and property, keep the precautions of these user's instructions as the manufacturer is not responsible for damages caused by omission.

Safety for children and others who are vulnerable people

- According to EN standard

This appliance can be used by children aged from 8 years and above and persons with reduced physical,

sensory or mental capabilities or lack of experience and knowledge if they have been given supervision or instruction concerning use of the appliance in a safe way and understand the hazards involved. Children shall not play with the appliance. Cleaning and user maintenance shall not be made by children without supervision. Children aged from 3 to 8 years are allowed to load and unload refrigerating appliances.

➤ According to IEC standard

This appliance is not intended for use by persons (including children) with reduced physical sensory or mental capabilities, or lack of experience and knowledge, unless they have been given supervision or instruction concerning use of the appliance by a person responsible for their safety.

- Children should be supervised to ensure that they do not play with the appliance.
- Keep all packaging away from children as there is risk of suffocation.
- If you are discarding the appliance, pull the plug out of the socket, cut the connection cable (as close to the appliance as you can) and remove the door to prevent children playing from suffering an electric shock or from closing themselves inside it.
- If this appliance, featuring a magnetic door seals, is to replace an older appliance having a spring lock (latch) on the door or lid, be sure to make the spring lock unusable before you discard the old appliance. This will prevent it from becoming a death trap for a child.



General safety

- This appliance is intended to be used in household and similar applications such as :
-staff kitchen areas in shops, offices and other working environments;

-farm houses and by clients in hotels, motels and other residential type environments;
-bed and breakfast type environments;
-catering and similar non-retail applications.

- Do not store explosive substances such as aerosol cans with a flammable propellant in this appliance.
- If the supply cord is damaged, it must be replaced by the manufacturer, its service agent or similarly qualified persons in order to avoid a hazard.
- **WARNING** — Keep ventilation openings, in the appliance enclosure or in the built-in structure, clear of obstruction.
- **WARNING** — Do not use mechanical devices or other means to accelerate the defrosting process, other than those recommended by the manufacturer.
- **WARNING** — Do not damage the refrigerant circuit.
- **WARNING** — Do not use electrical appliances inside the food storage compartments of the appliance, unless they are of the type recommended by the manufacturer.
- The refrigerant and insulation blowing gas are flammable. When disposing of the appliance, do so only at an authorized waste disposal centre. Do not expose to flame.
- **WARNING** —When positioning the appliance, ensure the supply cord is not trapped or damaged.
- **WARNING**— Fill with potable water only for the water container.
- **WARNING** —Do not locate multiple portable socket outlets or portable power supplies at the rear of the appliance.

Replacing the LED

- **WARNING**—The LED light must not be replaced by the user! If the LED light is damaged, contact the customer helpline for assistance.

Refrigerant

The refrigerant isobutene (R600a) is contained within the refrigerant circuit of the appliance, a natural gas with a high level of environmental compatibility, which is nevertheless flammable. During transportation and installation of the appliance, ensure that none of the components of the refrigerant circuit becomes damaged.

The refrigerant (R600a) is flammable.

- **WARNING** — Refrigerators contain refrigerant and gases in the insulation. Refrigerant and gases must be disposed of professionally as they may cause eye injuries or ignition. Ensure that tubing of the refrigerant circuit is not damaged prior to proper disposal.



Warning: Risk of fire/flammable materials

If the refrigerant circuit should be damaged:

- Avoid opening flames and sources of ignition. Thoroughly ventilate the room in which the appliance is situated.

It is dangerous to alter the specifications or modify this product in any way.

Any damage to the cord may cause a short circuit, fire, and/or electric shock.

Electrical safety

- The power cord must not be lengthened.
- Make sure that the power plug is not crushed or damaged. A crushed or damaged power plug may overheat and cause a fire.

- Make sure that you can access the main plug of the appliance.
- Do not pull the main cable.
- If the power plug socket is loose, do not insert the power plug. There is a risk of electric shock or fire.

You must not operate the appliance without the interior lighting lamp cover.

- The fridge is only applied with power supply of single phase alternating current of 220~240V/50Hz. If fluctuation of voltage in the district of user is so large that the voltage exceeds the above scope, for safety sake, be sure to apply A.C. Automatic voltage regulator of more than 350W to the fridge. The fridge must employ a special power socket instead of common one with other electric appliances. Its plug must match the socket with ground wire.

Daily use

- Do not store flammable gass or liquids in the appliance, There is a risk of an explosion.
- Do not operate any electrical appliances in the appliance (e.g. electric ice cream makers, mixers etc.).
- When unplugging always pull the plug from the mains socket, do not pull on the cable.
- Do not place hot items near the plastic components of this appliance.
- Do not place food products directly against the air outlet on the rear wall.
- Store pre-packed frozen food in accordance with the frozen food manufacture's instructions.
- The appliances manufactures storage recommendations should be strictly adhered to. Refer to relevant instructions for storage.

- Do not place carbonated or fizzy drinks in the freeze compartment as it creates pressure on the container, which may cause it to explode, resulting in damage to the appliance.
- Frozen food can cause frost burns if consumed straight from the freezer compartment.
- Do not place the appliance in direct sunlight.
- Keep burning candles, lamps and other items with naked flames away from the appliance so that do not set the appliance on fire.
- The appliance is intended for keeping food stuff and/ or beverages in normal household as explained in this instruction booklet. The appliance is heavy. Care should be taken when moving it.
- Do not remove nor touch items from the freezer compartment if your hands are damp/wet, as this could cause skin abrasions or frost/freezer burns.
- Never use the base, drawers, doors etc. to stand on or as supports.
- Frozen food must not be refrozen once it has been thawed out.
- Do not consume ice popsicles or ice cubes straight from the freezer as this can cause freezer burn to the mouth and lips.
- To avoid items falling and causing injury or damage to the appliance, do not overload the door racks or put too much food in the crisper drawers.
- **WARNING** - Food needs to be packed into bags before it is put into the refrigerator. Liquids need to be stored in bottles or capped containers in order to avoid a spill, as the design structure of the product is not easy to clean.
- This refrigerating appliance is not intended to be used as a built-in appliance.
- In order to sense the temperature and humidity near the appliance and make the appliance run better, add temperature and humidity sensor outside the box of appliance.



Caution!

Care and cleaning

- Before maintenance, switch off the appliance and disconnect the mains plug from the mains socket.
- Do not clean the appliance with metal objects, steam cleaner, ethereal oils, organic solvents or abrasive cleansers.
- Do not use sharp objects to remove frost from the appliance. Use a plastic scraper.

Installation Important!

- For electrical connection carefully, follow the instructions given in this manual.
- Unpack the appliance and check if there are damages on it. Do not connect the appliance if it is damaged. Report possible damages immediately to the place you bought it. In this case retain packing.
- It is advisable to wait at least four hours before connecting the appliance to allow the oil to flow back in the compressor.
- Adequate air circulation should be around the appliance, lacking this leads to overheating. To achieve sufficient ventilation, follow the instructions relevant to installation. Wherever possible the back of the product should not be too close to a wall to avoid catching warm parts (compressor, condenser) to prevent the risk of a fire, follow the instructions relevant to installation. touching or catching warm parts (compressor, condenser) to prevent the risk of a fire, follow the instructions relevant to installation.
- The appliance must not be locate close to radiators or cookers.
- Make sure that the mains plug is accessible after the installation of the appliance

Service

- Any electrical work required to do the servicing of the appliance should be carried out by qualified electrician or competent person.
- This product must be serviced by an authorized Service Center, and only genuine spare parts must be used.

1. If the appliance is Frost Free.
2. If the appliance contains freezer compartment.

To avoid contamination of food, please respect the following instructions:

- Opening the door for long periods can cause a significant increase of the temperature in the compartments of the appliance.
- Clean regularly surfaces that can come in contact with food and accessible drainage systems.
- Clean water tanks if they have not been used for 48 h; flush the water system connected to a water supply if water has not been drawn for 5 days.
- Store raw meat and fish in suitable containers in the refrigerator, so that it is not in contact with or drip onto other food.
- Two-star frozen-food compartments are suitable for storing pre-frozen food, storing or making icecream and making ice cubes.
- One-, two- and three-star compartments are not suitable for the freezing of fresh food.
- If the refrigerating appliance is left empty for long periods, switch off, defrost, clean, dry, and leave the door open to prevent mould developing within the appliance.

Proper Disposal of Your Old Refrigerator

Before You Throw Away Your Old Refrigerator or Freezer:

! WARNING

Suffocation Hazard

Remove doors from your old refrigerator.
Failure to do so can result in death or brain damage.

IMPORTANT: Child entrapment and suffocation are not problems of the past. Junked or abandoned refrigerators are still dangerous- even if they will sit for "just a few days." If you are getting rid of your old refrigerator, please follow these instructions to help prevent accidents.

- Take off the doors.
- Leave the shelves in place so that children may not easily climb inside.

Important information to know about disposal of refrigerants:

Dispose of refrigerator in accordance with Federal and Local regulations. Refrigerants must be evacuated by a licensed, EPA certified refrigerant technician in accordance with established procedures.

Parts and Features



- | | | |
|---------------------------------|-----------------------------------|--|
| A Refrigerator LED Light | H Freezer Tray | O 21-inch display |
| B Ice-Maker | I Freezer Middle Drawer | P Middle Storage Drawer |
| C Refrigerator Door Bin | J Freezer Lower Drawer | Q Convertible Compartment LED light |
| D Rotary Separator | K Freezer Door Bin | R Convertible Compartment Tray |
| E Cover | L Water Filter | S Convertible Compartment Middle Drawer |
| F Storage Drawer | M Glass Shelf | T Convertible Compartment Lower Drawer |
| G Freezer LED Light | N Refrigerator side lights | U Leveling Leg |

NOTE: Your model may look different from this and other images in this manual, depending on your model's features.

NOTE: To get the best energy efficiency of this product, please place all shelves, drawers on their original position as the illustration above.

Installation Requirements

Location Requirements

WARNING



Risk of fire/flammable materials

Keep flammable materials and vapors, such as gasoline, away from appliance.
Failure to do so can result in death, explosion or fire.

IMPORTANT: This refrigerator is designed for indoor, household use only.

Temperature

This refrigerator is intended for use in a location where the temperature ranges from a minimum of 16°C to a maximum of 43°C. The preferred room temperature range for optimum performance, which reduces electricity usage and provides superior cooling, is between 16°C and 32°C. It is recommended that you do not install the refrigerator near a heat source, such as an oven or radiator.

Installation dimensions(mm)

W	W1	W2	W3	D	D1	D2	H
914	996	1471.4	908	725	610	1097.5	1785

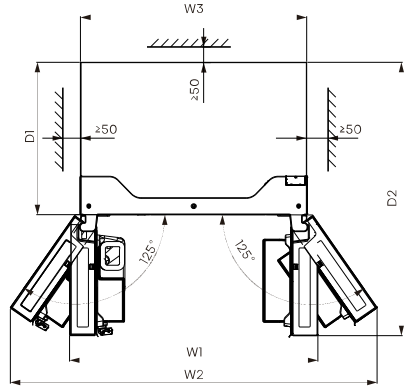
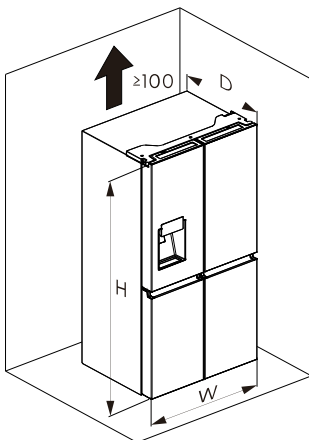

Ventilation

Adequate air circulation around the refrigerator is required for efficient operation.

To ensure proper ventilation, maintain the recommended clearances.

Electrical Requirements

WARNING



Electrical Shock Hazard

Plug into a grounded 3 prong outlet.
Do not remove the ground prong from the power cord plug.
Do not use an adapter.
Do not use an extension cord.
Failure to do so can result in death, fire or electrical shock.

Before you move your refrigerator into its final location, it is important to make sure you have the proper electrical connection.

Recommended Grounding Method

AC 220-240 volt, 50 Hz, AC only 15- or 20-amp fused, grounded electrical supply is required. It is recommended that a separate circuit serving only your refrigerator is provided. Use an outlet that cannot be turned off by a switch. Do not use an extension cord.

NOTE: Before performing any type of installation or cleaning, disconnect the refrigerator from the electrical source. When you have finished, reconnect the refrigerator to the electrical source and reset the temperature controls to the desired setting.

Installation Instructions

Unpack the Refrigerator

WARNING



Fire or Explosion Hazard

- Do not puncture refrigerant tubing.
- Follow handling instructions carefully.
- Flammable refrigerant used.
- Failure to do so can result in death, explosion or fire.

IMPORTANT: Handle with care when moving refrigerator to avoid either damaging the refrigerant tubing or increasing the risk of a leak.

WARNING

Excessive Weight Hazard

- Use two or more people to move and install refrigerator.
- Failure to do so can result in back or other injury.

Remove the Packaging

- Remove tape and glue residue from surfaces before turning on the refrigerator. Rub a small amount of liquid dish soap over the adhesive with your fingers. Wipe with warm water and dry.

NOTE: Do not use sharp instruments, rubbing alcohol, flammable fluids, or abrasive cleaners to remove tape or glue. These products can damage the surface of your refrigerator. For more information, see "Refrigerator Safety."

- Dispose of/recycle all packaging materials.
- If the refrigerator has been placed in a horizontal or tilted position for any period of time, wait 4 hours before plugging it in to allow the oil to settle into the compressor.

When Moving Your Refrigerator:

Your refrigerator is heavy. When moving the refrigerator for cleaning or service, be sure to cover the floor with cardboard or hardboard to avoid floor damage. Always pull the refrigerator straight out when moving it. Do not wiggle or "walk" the refrigerator when trying to move it, as floor damage could occur.

Clean Before Using

After you remove all of the packaging materials, clean the inside of the refrigerator before using it. See the cleaning instructions in "Refrigerator Care."

Important information to know about glass shelves and covers:

Do not clean glass shelves or covers with warm water when they are cold. Shelves and covers may break if exposed to sudden temperature changes or impact, such as bumping. Tempered glass is designed to shatter into many small, pebble-size pieces. This is normal. Glass shelves and covers are heavy. Use both hands when removing them to avoid dropping.

Installation Positioning

- This application perform well from SN to ST. The Appliance may not work properly if it is left for a longer period at a temperature above or below the indicated range.

Climate class	Ambient temperature
SN	+10°C to +32°C
N	+16°C to +32°C
ST	+16°C to +38°C
T	+16°C to +43°C

Door Removal (only if needed)

Measure the refrigerator to make sure it will fit through the doorway. If the refrigerator cannot pass easily through the doorway, follow the instructions to remove the two refrigerator compartment doors and the front panel of the freezer drawer.



WARNING



Electrical Shock Hazard

- Disconnect power before removing doors.
- Reconnect ground wire before operating.
- Failure to do so could result in death or electric shock.

Tools you will need (Not provided)

	
Allen Wrench (4mm)	Wrench (8mm)
	
Phillips Screwdriver	

Remove the Doors

IMPORTANT: Keep the refrigerator doors closed until you are ready to lift them from the cabinet.

1. Unplug refrigerator or disconnect power.
2. Using a Phillips screwdriver, remove the three screws attaching the hinge cover, and then remove the hinge cover with the entire harnesses attached.

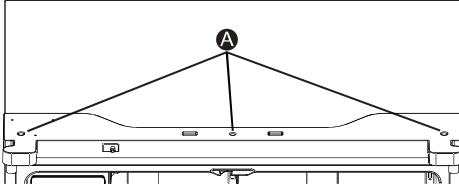

A Screws

3. Separate the two connectors on the left side door. To remove the wire connector, press the top of the connector (B) and separate it from the other one. To remove the water coupler from the hinge, twist and pull the clips from the coupler. Remove the water line (C) while pressing the movable part (D) of the water line coupler.

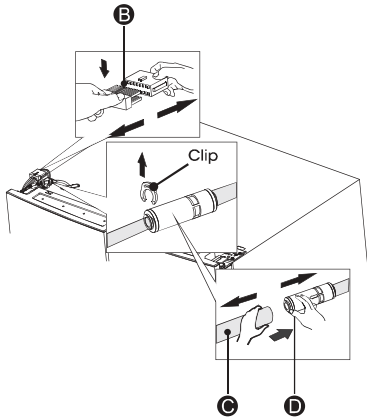

4. Remove the 3 screws (E) fixed on the hinges, with a Wrench (8mm) and 1 ground screws (F) attached to the hinge with Phillips (+) screwdriver. Remove the upper left door hinge (G).

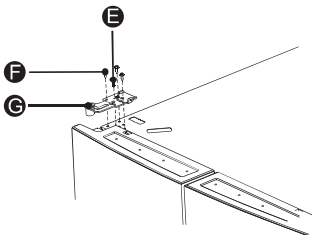

5. Use your both hands to open the door more than 90°. Lift it up and take it off.

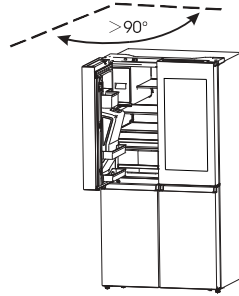

6. If necessary, remove the 2 hex head bolts hinges (I) with an Allen wrench (5 mm). Remove the lower left door hinge (H).

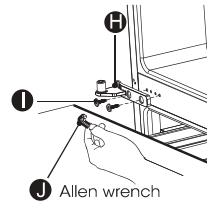

Replace the Doors

1. If removed, reinstall the bottom hinge.
2. Using two or more people, set the refrigerator door onto the bottom hinge.
3. Insert the top hinge into the top of the door.
4. Using the three screws removed earlier, fasten the top hinge to the top of the cabinet.
NOTE: Left-hand door only, replace the ground screw into the top hinge, reattach the wire harness, reconnect the water line, make sure the clips are properly connected to the coupler.
5. Repeat steps 1 through 4 to replace the opposite door.
6. Using the three screws removed earlier, reinstall the top hinge cover and control panel to the top of the cabinet.

Move Near Water Supply

WARNING



Fire or Explosion Hazard

- Do not puncture refrigerant tubing.
- Follow handling instructions carefully.
- Flammable refrigerant used.
- Failure to do so can result in death, explosion or fire.

IMPORTANT: The refrigerator must be located on a solid, level surface that is strong enough to support the refrigerator fully loaded.

- Before moving, retract the leveling legs to avoid scraping the floor.
- The refrigerator has wheels, which should be used for only forward and backward movement.

NOTE: Trying to move the refrigerator sideways may damage your floor.







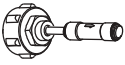

Connect the Water Supply

A water dispenser with a filter is one of the helpful features on your new appliance. To help promote better health, the water filter removes unwanted particles from your water. However, it does not sterilize or destroy microorganisms. You may need to purchase a water purifying system to do that. In order for the ice maker to operate properly, a water pressure of 30-125psi is required. Under normal conditions, a 200cc (5.75 oz.) cup can be filled in about 10 seconds.

If the refrigerator is installed in an area with low water pressure (below 30 psi), you can install a booster pump to compensate for the low pressure. After you have connected the water line, make sure the water storage tank inside the refrigerator is properly filled. To do this, press the water dispenser lever until the water runs from the water outlet.

Parts for water line installation

The tools you will need:

			
Connector and check valve	Valve Seat	Clip	Screw
			
Phillips screwdriver	Water line (5m)	Two-Way Connector	Spanner

Connecting to the water supply line

The connector and the check valve are provided as one part. You should use the new connector incidentally but not the old one you have. First, turn off the main water supply line. Screw the adaptor onto a suitable 3/4" BSP connector water outlet and use the spanner to tighten it. Fully insert the water line into the check valve. Then insert the clip in the install pack as the figure shown below.

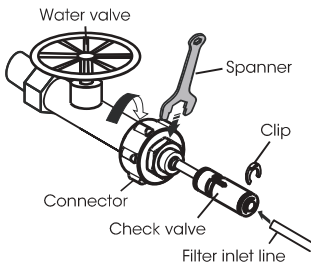

To prevent the clips loose, use the valve seat to hold it. Then use the screw to hold the valve seat with Philips(+) screwdriver.

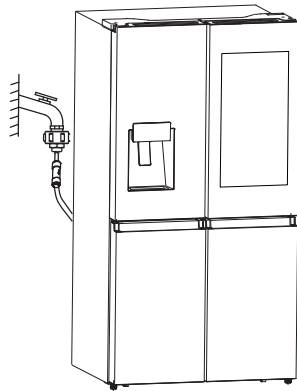
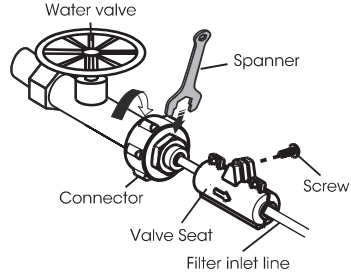

NOTE:

- After connected to the water supply line, please open the water valve to flush the filter for 5 minutes before use.
- If the main supply line is too far away from the refrigerator to be connected to the filter inlet line, the water line(5m) provided may be helpful. The outlet line of the water filter should be connected with the inlet line of the refrigerator by a Two-Way Connector. The water line must be fully inserted into the center of the connector to prevent water leaking. Insert the 2 clips in the installation pack as shown in the diagram, and then confirm that each clip holds the line firmly.

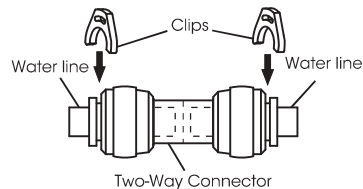

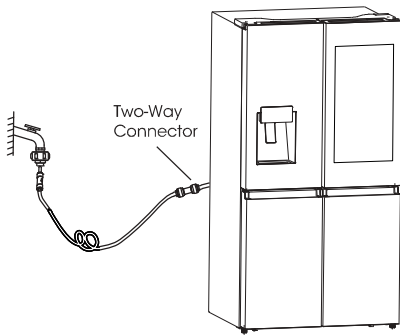

- The initial dark discoloration of water is normal.
- The water lines must be connected with the potable water only.
- The water lines should not be pressed by heavy things and should not bend too much.
- It is normal that there will be sound of exhaust coming out from the appliance when you connect the water line to the appliance and press the level of the dispenser for the first time.

Warning:

- After turning on the water valve, make sure that there is no leakage at all connection points of the water lines. If there is a leakage, turn off the valve immediately and tighten the water connector or make the lines fully inserted into the connector.
- The water line must be connected to the cold water pipe. If it is connected to the hot water pipe, it may cause the purifier to malfunction.

Complete the Installation

! WARNING



Electrical Shock Hazard

Plug into a grounded 3 prong outlet.
 Do not remove the ground prong from the power cord plug.
 Do not use an adapter.
 Do not use an extension cord.
 Failure to do so can result in death, fire or electrical shock.

1. Plug into a grounded 3 prong outlet.

NOTE: This refrigerator begins operating as soon as it is connected to the power supply.

2. Move the refrigerator into its final location, making sure to maintain the recommended clearance.

Level Refrigerator if needed

The refrigerator must be level to maintain optimal performance and appearance.

1. Turn the leveling feet on the bottom, front of the cabinet to raise or lower that side of the refrigerator until the refrigerator is level side to-side.
2. Turn both feet by the same amount, to slightly raise the front of the refrigerator. This will make it easier for the doors to close.

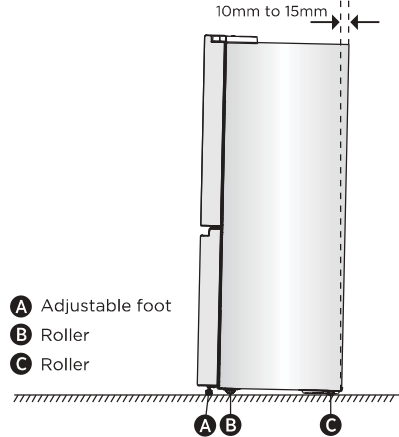

NOTE: Having someone push against the top of the refrigerator takes some weight off the leveling feet. This makes it easier to turn the feet. Rotate the adjustable feet clockwise to raise or counter-clockwise to lower your refrigerator. To make sure that the doors close automatically, tilt the top of your refrigerator backward about 10mm to 15mm. If necessary, use a spanner wrench to adjust the feet.

Align Doors (if needed)

The gaskets are used to align doors, you can find them in the manual bag.

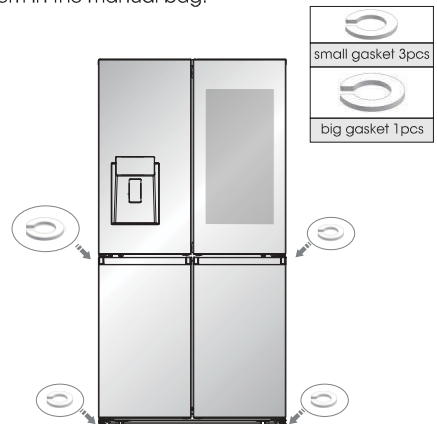

Refrigerator Use

Opening and Closing Doors

Providing room for doors to open

Make sure that you have enough room in front of your refrigerator to swing the doors open.

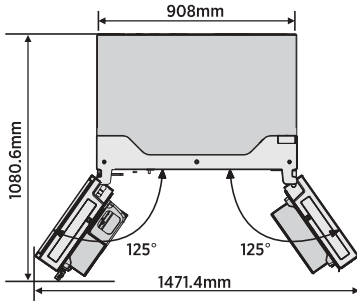

The four doors can be opened and closed either separately or together.

- There is a mullion on the left-hand side refrigerator compartment door.
- When closing the left-hand door, the mullion folds behind the right-hand door joining the two doors.
- The temperature of the door frame is controlled

to help prevent moisture from developing on the mullion. The temperature of the surface may be warm, which is normal, and will not affect the performance of the refrigerator.

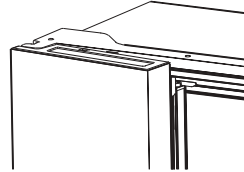

NOTE: Before closing the left-hand door, make sure the mullion is folded inward. If the mullion is pulled outward it may become damaged when you try to close the door.

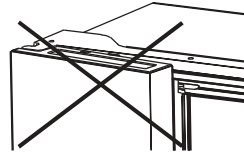

Using the Controls

Your product has one control panel which is on the fridge door. Use your appliance according to the following control guidelines.

Control Panel

The control panel is shown in the diagram below.

Note: Due to unceasing modification of our products, your refrigerator may be slightly different.

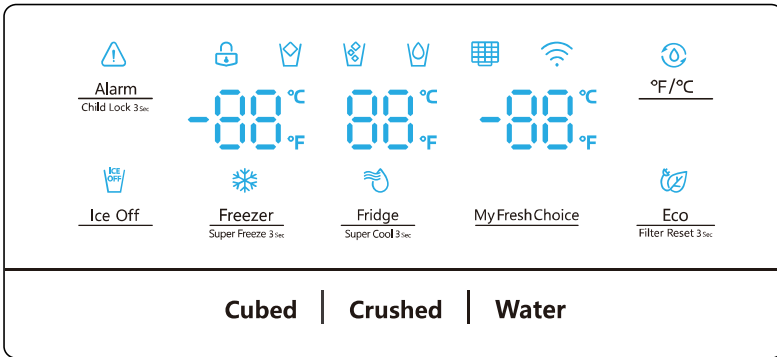

The display will illuminate when the refrigerator is first plugged in. However, the lights will automatically turn off after 60 seconds.



Alarm Child Lock and Door Alarm

This button serves two purposes:

1. Child Lock

Press and hold "Alarm" for 3 seconds to lock the whole Control Panel including dispenser function. If Control panel is locked, the icon  will be on, and none of the buttons on the Control panel work. To unlock the Control panel, please press and hold "Alarm" for 3 seconds again.

2. Door Alarm

Leaving any door open for over 2 minutes will activate door alarm. The  icon will flicker, the control panel will display "dr", and you will hear a buzzer sound. The buzzer will sound 3 times per minute and will stop after 8 minutes. In case of alarm, you can touch the Alarm button to cancel door alarm, then the  icon stops flickering and keeps on, the buzzer sound will stop at the same time. Also door alarm can be stopped by closing all the doors.

To save energy, please avoid keeping doors open for a long time when using refrigerator.

Ice Off

You can touch "Ice Off" button to control the ice maker. When the Child Lock is off, you can touch the "Ice Off" icon to lock the ice maker, and the icon  will be illuminated. If you want to unlock the ice maker, please touch the "Ice Off" icon

again, and the icon  will be off.

NOTE: When the "Ice Off" is on, it only locks the ice maker not the dispenser.

Fridge Super Cool 3 sec

When you touch the button continuously, the temperature will be set in the following sequence.

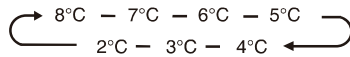

If you want to decrease the time needed to cool items in the Fridge, please touch and hold this button for 3 seconds, the Super Cool icon  will be illuminated, the fridge temperature setting will display 2°C. Super Cool automatically switches off after 3 hours, and the refrigerator temperature setting will revert back to the previous setting. When Super Cool function is on, you can touch the "Fridge" to switch it off.

NOTE:

On the Super Cool Function, when you touch the "Eco" button, Eco function will be activated, and "Super Cool" mode will be off.

Freezer Super Freeze 3 sec

You can touch the "Freezer" button to activate the mode to control the freezer temperature. When you press the button continuously, the temperature will be set in the following sequence.

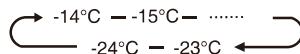

Press and hold the button for 3 seconds, the icon

"❄️" will be illuminated, the freezer temperature setting will display -24°C.

Super Freeze can quickly lower the temperature and freeze your food faster than usual. This can retain more of the vitamins and nutrition in fresh food and keep your food longer.

Super Freeze automatically switches off after 52 hours, and the freezer temperature setting will revert back to the previous setting.

When the Super Freeze function is on, you can touch "Freezer" to switch off the Super Freeze function.

The Super Freeze is used to perform pre-freezing and fast freezing in sequence of Freezer compartment. This function accelerates the freezing of fresh food and, at the same time, protects foodstuffs already stored from undesirable warming.



To freeze fresh food activate the Super Freeze function at least 24 hours before placing the food to complete pre-freezing

NOTE:

On the Super Freezer Function, when you touch the "Eco" button, Eco function will be activated, and "Super Freezer" mode will be off.



My Fresh Choice **My Fresh Choice Temperature Control**

You can touch the "My Fresh Choice" button to activate the mode to control the convertible compartment temperature.

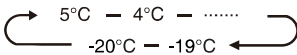
When you press the button continuously, the temperature will be set in the following sequence.



Dispense Control

When the Child Lock is on, the dispenser will not work. When the Child Lock is off, you can press the "Cubed" or "Crushed" option to choose the type of ice to be dispensed, and press the "Water" button will activate the water mode. If you choose the function of Cubed, the  icon will be illuminated, choose the function of Crushed the  icon will be illuminated, and the  icon will be illuminated when Water function is chosen.



In the unlocked state, press °F/°C button to switch between Celsius and Fahrenheit units. The default state is Celsius display. When it is switched to Fahrenheit, the icon  will be on.



Energy Save



Filter Reset 3sec

You can touch this button to turn Energy Save mode on and off. When you turn Energy Save on, the Eco icon  lights.

The temperature of the fridge is automatically switched to 6°C and the freezer to -17°C.

If Energy Save is off, the icon  will go off and the temperature setting will revert back to the previous setting.

Water Filter

The state of the water filter is calculated by the main control board and transmitted to the display panel. The first time the power is switched on and the water enters the filter, the filter state is calculated at 99%. When the water filter state drops to 15%, the icon  is lit. When the filter state reaches 10%, the icon  will flash. The user needs to replace the filter and long press the Energy Save Button for 3 seconds to reset the water filter state. The filter state will then be re-calculated to 99%.

Demo mode

the refrigerator from generating cool air. In this Cooling off Mode, the refrigerator may seem like it is working but it will not make cool air. The indicators on the control panel will show "OF". To cancel this mode, press and hold "Alarm" and "°F/°C" keys at the same time for 3 seconds and the buzzer will make a long sound.

User manual:

-Transmitting frequency band(s) and max allowed transmitting power in the operating frequency band(s): 2400-2483.5MHz, less than or equal to 20dbm. 5150-5350MHz, less than or equal to 23dbm. 5745-5825MHz, less than or equal to 33dbm.

-This equipment should be installed and operated with minimum distance 20cm between the radiator & your body.

Using the 21-inch display

The 21-inch display integrates technologies such as smart cloud, Internet of Things, and big data, and has functions such as smart ice control and food management.

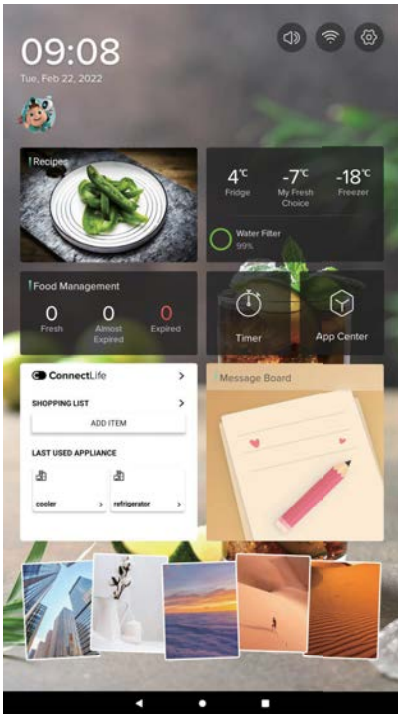

The refrigerator control interface

The refrigerator control interface reminds the user of the status of each area of the refrigerator, and can set the temperature of each compartment of the refrigerator, with three modes of Eco, Super Cool and Super Freeze.

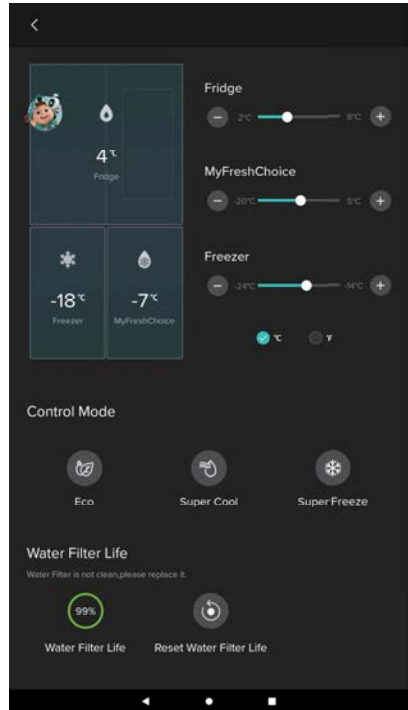

To switch on/off the display

1. You can press "ON" to switch on the display.

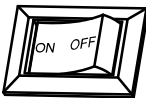

2. If you don't need the display, you can press "OFF" to switch off the display.

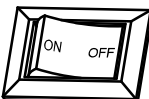

The Food management

The Food management function displays the list of ingredients and ingredient status in each room, and the user can manually edit part of the ingredient information.

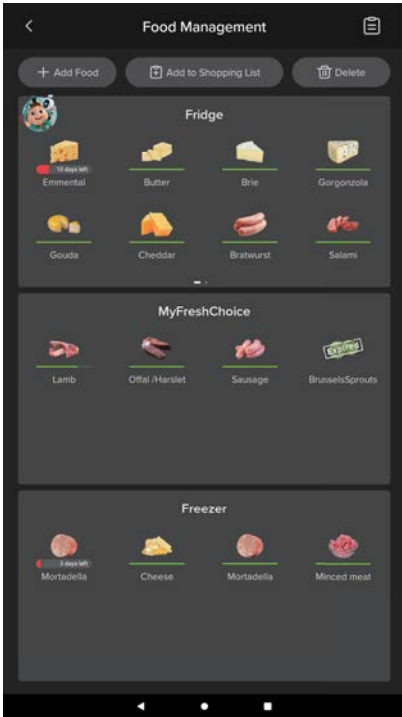

NOTE:

As the application continues to be upgraded, please refer to the actual display interface.

ConnectLife App

The ConnectLife App is available to download free of charge from the Apple App Store or from the Google Play Store.



Features

This section tells you how to use most of the useful features. We recommend that you read through them carefully before using the appliance.

Important information to know about glass shelves and covers:

Do not clean glass shelves or covers with warm water when they are cold. Shelves and covers may break if exposed to sudden temperature changes or impact, such as bumping. Tempered glass is designed to shatter into many small, pebble-size pieces. This is normal. Glass shelves and covers are heavy. Use both hands when removing them to avoid dropping.

1. Refrigerator

IMPORTANT: To avoid damage to the doors, make sure all shelves and drawers are pushed fully into the cabinet before closing a door.

Adjustable Shelves

The height of the shelves can be adjusted to fit your storage needs.

1. To remove a shelf, gently lift upward and then pull the shelf forward until the end of the shelf passes the rail support.

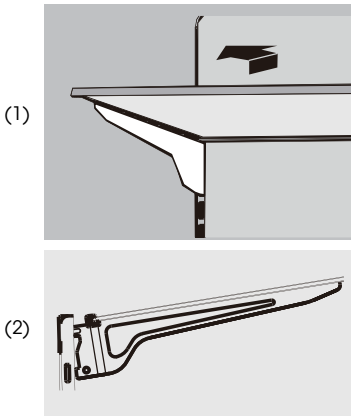

2. To reinstall a shelf, gently slide the shelf back into the refrigerator compartment, and lower the shelf onto the rail support.

2. Removable door bins

The bins located in the middle of the door are adjustable.

To Remove and Replace a Door Bin:

1. Place hands on both sides of the bin and lift upward.

2. Pull the door bin out.

3. Replace the door bin by inserting it above the support and pressing down to snap into place.

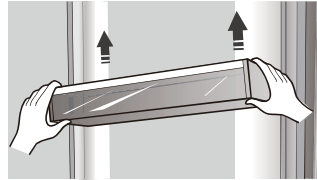

3. Removing/Replacing freezer drawer

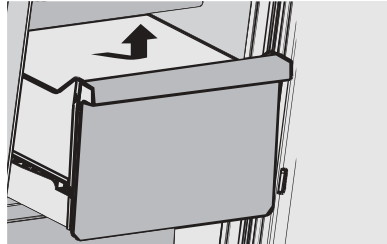

To Remove/Replace Freezer Drawer:

1. Pull out drawer to maximum extension.
2. Lift up to remove the drawer.
3. Reverse steps 1 and 2 to replace the drawer.

4. Getting cold water and ice

Push the appropriate ice or water type button to select what you want to dispense.

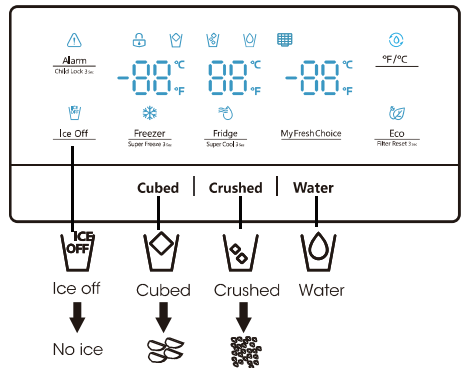

NOTE: The quality of your ice will be only as good as the quality of the water supplied to your ice maker. Avoid connecting the ice maker to a softened water supply. Water softener chemicals (such as salt) can damage parts of the ice maker and lead to poor quality ice. If a softened water supply cannot be avoided, make sure the water softener is operating properly and is well-maintained.

Getting cold water

The water dispenser is located in the fridge door. To get water, push the water button. Then move your glass down to the dispenser lever (A) in the suggested position and press it.

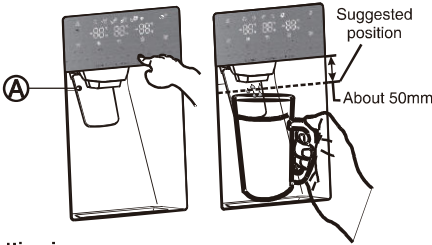

Getting ice

To get ice, push the cubed or crushed ice button as required. Then move your glass down to the dispenser lever in the suggested position and press it.

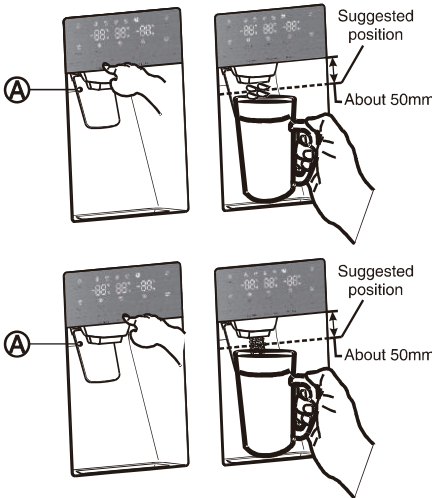

Making ice

•To fill the ice bucket to maximum capacity after installation, follow these steps:

1. Allow your refrigerator to operate and cool down for 24 hours (or 1 full day). Waiting 24 hours will allow your ice maker to cool properly.
2. Dispense 4 to 6 ice cubes into the glass.
3. After 8, and then 16 hours, dispense a full glass of ice.

Warning:

Do not put food in the ice bucket. If you store food in the ice bucket, the food can strike the ice maker when you open or close the door, causing damage to the ice maker.

Note that the ice cubes in the ice bucket may spill out over the drawer. If this occurs, be sure to clear the ice cubes that spilled out of the drawer.

•If a power failure occurs, ice cubes may melt, and then freeze together when the power comes back

on, causing the dispenser to stop working.

- To prevent this problem, after a power failure, pull out the ice bucket and residual ice or water.

Note:

- Don't push the water dispenser lever forward without a cup below since it may cause water spilling.
- To avoid cold air leaking out from cabinet, keep the water dispenser still installed even if the dispenser is not in use.

Using the ice off function

When you select the ice off mode, remove all ice cubes from the bucket.

If you leave the ice cubes in the bucket, the ice cubes may clump together, making it difficult to remove them.

First, open the door at the maximum Angle.

Then, lift up on the ice bucket, and pull it straight out in the direction of the arrow.

To put the ice bucket in, push it firmly straight back. If the bucket does not fit, turn the helix 90 degree (see the last illustration on the right, below) and try again.

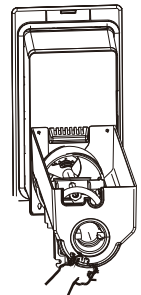
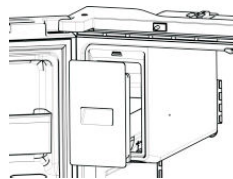
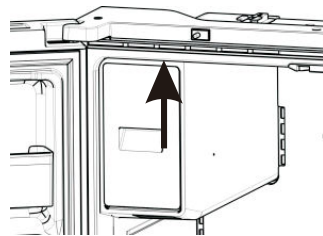
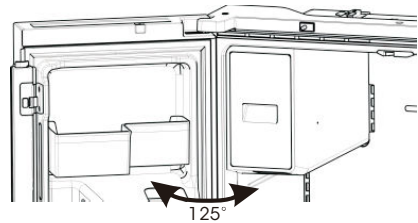

NOTE:

- The inside of the ice bucket is very cold when the refrigerator is operating. Don't reach deep inside the ice bucket.
- Use only the ice maker provided with the refrigerator. The water supply to this refrigerator must only be installed by a qualified person.
- To operate the ice maker properly, water pressure of 30~125 psi is required.
- When the user disconnects from the refrigerator, the ice from the ice box needs to be removed.

Going on vacation

If you have a long vacation or business trip and won't use the water or ice dispensers for a long time:

1. Close the water valve. Otherwise, water leakage may occur.
2. Remove all food.
3. Unplug the refrigerator.
4. Wipe excess moisture from inside and leave the doors open. Otherwise, odor and mold may develop.

Warning:

- Do not put your fingers, hands or any other unsuitable objects in the chute or ice-maker bucket. It may result in personal injury or material damage.
- Never put your fingers or any other objects in the dispenser opening. It may cause injury.
- Do not try to disassemble the ice maker.
- Do not wash or spray the ice bucket with water while it is in the refrigerator. Remove it to clean.

Water clouding phenomenon

All water provided to the refrigerator flows through the filter which is an alkaline water filter. In the filtering process, the pressure of the water that has flowed out of the filter is increased, and the water becomes saturated with oxygen and nitrogen. When this water flows out into the air, the pressure plummets and the oxygen and nitrogen get supersaturated, which results in gas bubbles. The water may temporarily look misty or cloudy due to these oxygen bubbles. After a few seconds, the water will look clear.

Cleaning

After using for a period, water accumulated in receiving tank might overflow, thus you should clean it with dry towel regularly to avoid water spilling out onto the floor.



NOTE:

In case of stained by dust or other pollutant, dispensing water with unpleasant smell, etc.,

water dispenser parts should be cleaned thoroughly.

5. Changing the water filter

Caution

Please refer to the owner's manual for proper maintenance and operation. If this device is not maintained and operated as specified in the owner's manual, there is a risk of exposure to contaminants.

To drink the freshest and cleanest water from your refrigerator, change the filter on time.

To change the water filter, follow these steps:

1. Shut off the water supply. Then pull the handle under the cover outwards to open the cover.



2. Pull the water filter down wards and turn it about 90° counter-clockwise to take it out. When the filter is disassembled, pay attention to keep the filter head upward tilted to avoid water leaking from the front filter part. And the dropped water in the cover should be cleaned immediately.

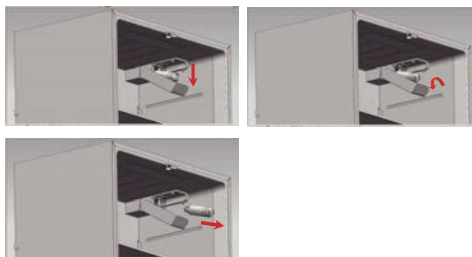

3. Insert the new water filter into the hole, and at the same time turn it about 90° clockwise until it stops.



4. Push the water filter up, and move the cover up to horizontal and push it until it locks.





5. Turn the water supply back on.

NOTE: After turning on the water supply, you should check the leaks. If leaks occur, repeat the above operation steps 1-5. If leaks persist, please stop using it and call your supporting dealers.

6. Flush filter for 5 minutes before use.

Removing any residual matter inside the water supply line after installing the water filter

1. Turn on the main water supply and supply water from water supply line.

2. Let the water flow through the dispenser until it becomes clear (after approx. 6 to 7 minutes). This will clean the water supply system and remove the air from the lines.

3. Additional flushing may be required in some households.

4. Open the refrigerator door and make sure there are no water leaks coming from the water filter.

Note:

- Be sure to flush the dispenser thoroughly, otherwise water may drip from the dispenser. This means that there is still air in the line.

Reverse osmosis water supply is important:

The pressure of the water supply coming out of a reverse osmosis system going to the water inlet valve of the refrigerator needs to be between 30 and 125 psi (207 and 862 kpa). If a reverse osmosis water system is connected to your cold water supply, the water pressure to the reverse osmosis system needs to be a minimum of 40 to 60 psi (276 to 414 kpa). If the water pressure to the reverse osmosis system is less than 40 to 60 psi (276 to 414 kpa):

- Check to see whether the sediment filter in the reverse osmosis system is blocked. Replace the filter if necessary.
- Allow the storage tank on the reverse osmosis system to refill after heavy usage.
- If your refrigerator has a water filter, it may further reduce the water pressure when used in conjunction with a reverse osmosis system. Remove the water filter.

6. Using your fridge compartment

The refrigerator compartment is suitable for storage of vegetables and fruit. Food inside should be packed to store in order to avoid losing moisture or flavor permeating into other foods.

Caution

Never close the refrigerator door while the shelves, crisper and/or telescopic slides are extended. It may damage both them and the refrigerator.

Door baskets

The refrigerator compartment is provided with several different door baskets, which are suitable for the storage of canned liquid, bottled drinks and packed food.

To remove the door baskets (A), simply lift the racks up and pull straight out.

To relocate the door baskets (A), slide them in above the desired location and push down until them stop.

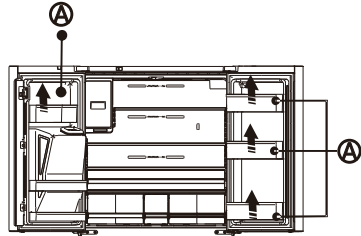

To remove the door baskets (B), take the right side of the baskets out by lifting it at an angle along the guide, and then take the left side out by pulling it from the door.

To relocate the door baskets (B), slide them into the original location and push down until them sticks.

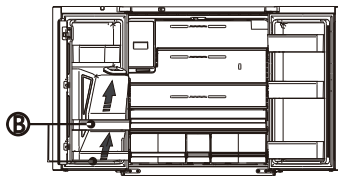

Warning:

Do not place too many heavy things in the baskets. Before you lift up the door shelf vertically, please take the food out.

Glass shelves

To remove the glass shelves, tilt up the front of the shelf shown in Page22(1) and lift it up vertically shown in Page22(2). Then pull the shelf out.

General Use Information

- When first turning on refrigerator after a period of non-use, allow the refrigerator to cool at least 2 hours before adding food.
- Do not block air circulation vents with stored

items.

- Store items so that the air can circulate freely around them.
 - Cover or wrap stored food well to avoid transfer of odors.
 - Once defrosted, food quality will deteriorate rapidly. Defrosted food should not be refrozen.
 - Neither bottled nor canned drinks should be stored in the freezer compartment. Bottles and cans may explode.
- To avoid contamination of food, please respect the following instructions:
- Opening the door for long periods can cause

a significant increase of the temperature in the compartments of the appliance.

- Clean regularly the surfaces that can come in contact with food and accessible drainage systems.
- Store raw meat and fish in suitable containers in the refrigerator, so that it is not in contact with or drip onto other food.
- Two-star frozen-food compartments are suitable for storing pre-frozen food, storing or making ice-cream and making ice cubes.
- Two-star compartments are not suitable for the freezing of fresh food.

Order	Compartments Type	Target storage temp.[°C]	Appropriate food
1	Fridge	+2~+8	Eggs, cooked food, packaged food, fruits and vegetables, dairy products, cakes, drinks and other foods which are not suitable for freezing.
2	(***)*-Freezer	≤ -18	Seafood (fish, shrimp, shellfish), freshwater aquatic products and meat products (recommended for 3 months ,the longer the storage time, the worse the taste and nutrition),suitable for frozen fresh food.
3	***-Freezer	≤ -18	Seafood (fish, shrimp, shellfish),freshwater aquatic products and meat products (recommended for 3 months, the longer the storage time, the worse the taste and nutrition),are not suitable for frozen fresh food.
4	** -Freezer	≤ -12	Seafood (fish, shrimp, shellfish), freshwater aquatic products and meat products (recommended for 2 months, the longer the storage time, the worse the taste and nutrition), are not suitable for frozen fresh. food.
5	*-Freezer	≤ -6	Seafood (fish, shrimp, shellfish), freshwater aquatic products and meat products (recommended for 1 month, the longer the storage time, the worse the taste and nutrition) are not suitable for frozen fresh food.
6	0-star	-6~0	Fresh pork, beef, fish, chicken, some packaged processed foods, etc. (Recommended to eat within the same day, preferably no later than 3 days) . Partially encapsulated processed foods (non-freezable foods)
7	Chill	-2~ +3	Fresh/frozen pork, beef, chicken, freshwater aquatic products, etc.(7 days below 0°C and above 0°C is recommended for consumption within that day, preferably no more than 2 days). Seafood (less than 0°C for 15 days, it is not recommended to store above 0°C)
8	Fresh Food	0~ +4	Fresh pork, beef, fish, chicken, cooked food, etc. (Recommended to eat within the same day, preferably no more than 3 days)
9	Wine	+5~ +20	Red wine, white wine, sparkling wine etc.

NOTE: please store different foods according to the compartments or target storage temperature of your purchased products.
If the refrigerating appliance is left empty for long periods, switch off, defrost, clean, dry, and leave the

door open to prevent mould developing within the appliance.
Make sure the compliance is checked by regular inspections.

Refrigerator Care

Cleaning

Both the refrigerator and freezer sections defrost automatically. However, clean both sections about once a month to avoid buildup of odors. Wipe up spills immediately. To avoid odor transfer and drying out of food, wrap or cover foods tightly.

WARNING



Explosion Hazard

Use nonflammable cleaner.

Failure to do so can result in death, explosion or fire.

IMPORTANT:

- Do not use harsh chemicals, ammonia, chlorine bleach, concentrated detergent, solvents, abrasives or metal scouring pads to clean your refrigerator inside or out. They can damage and/or discolor the refrigerator finish.
- Do not use warm water to clean glass shelves while they are still cold. Glass may break when exposed to sudden temperature changes.

Shelf parts clean

- When cleaning the shelf parts, remove the lower shelf parts and place them horizontally. Either front or back, to prevent the shelf support from falling off.
- If the shelf parts are placed at an angle, their sides will touch the ground. When the force applied for cleaning is not proper, the shelf bracket will easily fall off.

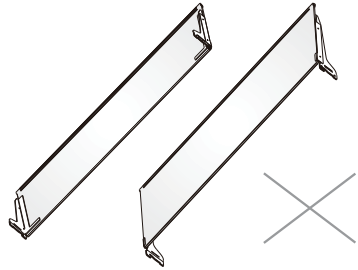
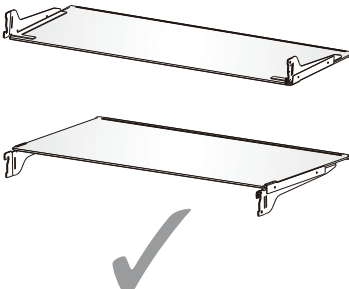

WARNING



Electrical Shock Hazard

Unplug your appliance or disconnect power before cleaning.

Failure to do so can result in death, electric shock or personal injury.

1. Unplug refrigerator or disconnect power.
2. Clean the interior.

Hand wash, rinse, and dry removable parts and interior surfaces thoroughly. Use a clean sponge or soft cloth and a mild detergent in warm water.

3. Clean the door seals (gaskets). A dirty or sticky door seal may adhere to the cabinet and tear when you open the door.

Using a soft cloth and a solution of mild detergent and warm water, hand wash the door seals. Rinse with clear water and dry thoroughly.

4. Clean the exterior surfaces.

Wash exterior surfaces with a clean, soft cloth or sponge and a mild detergent in warm water. Rinse surfaces with clean, warm water and dry immediately to avoid water spots.

5. Plug in refrigerator or reconnect power.

Lights

IMPORTANT: Your refrigerator is equipped with LED lighting. These lights are designed to last for the life of your refrigerator. However, if the lights stop operating, please contact a qualified technician for replacement.

NOTE:

This product contains a light source of energy efficiency class G.

Vacation and Moving Care

Vacation

If You Choose to Leave the Refrigerator On While You're Away:

1. Use up any perishables and freeze other items.

If You Choose to Turn Off the Refrigerator Before You Leave:

1. Remove all food from the refrigerator and freezer.
2. Unplug refrigerator or disconnect power.
3. Clean refrigerator, wipe it, and dry well.
4. Tape rubber or wooden blocks to the tops of the two doors, and let them open a sufficient distance to let air in. This stops odor and mold from building up.

Moving

WARNING



Fire or Explosion Hazard

Do not puncture refrigerant tubing.
Follow handling instructions carefully.
Flammable refrigerant used.
Failure to do so can result in death, explosion or fire.

IMPORTANT: Handle with care when moving refrigerator to avoid either damaging the refrigerant tubing or increasing the risk of a leak.

WARNING

Excessive Weight Hazard

Use two or more people to move and install refrigerator.
Failure to do so can result in back or other injury

When you are moving your refrigerator to a new home, follow these steps to prepare it for the move.

1. Remove all food from the refrigerator and pack all frozen food in dry ice.
2. Unplug refrigerator.
3. Clean, wipe, and dry thoroughly.
4. Take out all removable parts, wrap them well, and tape them together so they don't shift and rattle during the move.

5. Raise the leveling legs so they don't scrape the floor. See "Level Refrigerator."
6. Seal the doors with tape and tape the power cord to the back of the refrigerator. When you get to your new home, put everything back and refer to the "Installation Instructions" section for preparation instructions.

Reinstalling/Using Refrigerator Again

If the refrigerator has been placed in a horizontal or tilted position for any period of time, wait 4 hours before plugging it in to allow the oil to settle into the compressor.

1. Clean refrigerator. See "Cleaning."
2. Place refrigerator in desired location and level. See "Installation Instructions."

WARNING



Electrical Shock Hazard

Plug into a grounded 3 prong outlet.
Do not remove the ground prong from the power cord plug.
Do not use an adapter.
Do not use an extension cord.
Failure to do so can result in death, fire or electrical shock.

3. Plug into grounded 3 prong outlet.

Troubleshooting

Try the solutions suggested here first in order to avoid the cost of an unnecessary service call.

Refrigerator operation

PROBLEM	POSSIBLE CAUSE(S)	SOLUTION
Refrigerator does not run	Refrigerator is unplugged.	Plug refrigerator into a grounded 3 prong outlet.
	Breaker is tripped or turned off, or fuse is blown.	Reset/Turn on breaker or replace fuse.
	Refrigerator is in defrost mode.	Wait for defrost cycle to end and cooling system to restart.
Refrigerator compressor runs frequently or for long periods of time Note: This refrigerator is designed to run for longer periods of time at a lower energy usage.	Refrigerator is first plugged in.	This is normal. Allow 24 hours for the refrigerator to cool down.
	Warm or large amounts of food added.	This is normal.
	Door is left open, or refrigerator is not level.	Check that an item is not preventing door from closing. Level the refrigerator. See "Level Refrigerator."
	Hot weather or frequent openings.	This is normal.
	Temperature control set to coldest setting.	Adjust temperature to a warmer setting.
Refrigerator has an odor	Food is not sealed or packaged properly.	Reseal packaging. Place an opened box of baking soda in the refrigerator, replace every 3 months.
	Interior needs to be cleaned.	Clean the interior. See "Cleaning."
	Food stored too long.	Dispose of spoiled food.
Light does not come on	Refrigerator is unplugged.	Plug refrigerator into a grounded 3 prong outlet.
	LED light is burned out.	Contact a qualified technician to replace the burned out LED.
Doors do not close properly	Refrigerator is not level.	See "Level Refrigerator."
	Something is obstructing door closure.	Check for and remove obstructions.
Vibration or rattling	Refrigerator is not resting firmly on floor.	See "Level Refrigerator."
Normal Sounds	It sounds like water is flowing from the refrigerator.	Refrigerant flowing in the lines will make this sound when the compressor starts and stops.
		The refrigerator has an automatic defrosting system. The defrosted water will make this sound.
	Humming or buzzing sounds	The compressor and fans used for cold air circulation can make this sound. If the refrigerator is not level, the sound will be louder.
	Cracking or clicking sounds	The interior parts will make this sound as they contract and expand in response to temperature changes.
Popping noise	May occur during automatic defrosting.	

Temperature and Moisture

PROBLEM	POSSIBLE CAUSE(S)	SOLUTION
Refrigerator or freezer is too warm	Temperature control is not set cold enough.	Adjust the compartment to a colder setting; allow 24 hours for the temperature to adjust.
	Doors opened frequently or left open.	Limit door openings to maintain the internal temperature. Check that an item is not preventing door from closing.
	Warm food added recently.	Allow time for food and refrigerator to cool.
	The space between the back of the refrigerator and the wall is too close.	Allow 5 cm space between the back of the refrigerator and the wall.
	Items against back of compartments are blocking proper airflow.	Store items only inside the trim of the glass shelves; don't place items against sides of the compartments or directly in front of any vents.
Refrigerator or freezer is too cold	Temperature control is set too cold.	Adjust temperature in the compartment to the next warmer setting; allow 24 hours for temperature to adjust.
Moisture on exterior/ interior of refrigerator	High humidity	This is normal during times of high humidity. Dry surface and adjust temperature to a slightly colder setting.
	Doors opened frequently or left open.	Keep door closed. Check that an item is not preventing the door from closing. Level the refrigerator. See "Level Refrigerator."
	Open container of water in refrigerator.	Cover or seal container
Frost or ice crystals on frozen food	Freezer door left open or opened frequently.	Limit door openings to maintain the internal temperature. Check that an item is not preventing door from closing.
	Refrigerator is not level.	Level the refrigerator. See "Level Refrigerator."
	Items blocking freezer air vents and preventing proper air flow.	Move items away from rear wall.
Food freezing in refrigerator	Food placed too close to the air vent.	Move items away from back and top of the refrigerator.
	Temperature control set too cold.	Adjust the temperature to a less cold setting.

Hisense

life reimagined

BEDIENUNGSANLEITUNG

Bevor Sie dieses Gerät bedienen, lesen Sie bitte dieses Handbuch sorgfältig durch und bewahren Sie es zum späteren Nachschlagen auf.

DE

Deutsch

Vielen Dank, dass Sie sich für Hisense entschieden haben. Wir sind zuversichtlich, dass Sie die Verwendung Ihres neuen Kühlschranks sehr genießen werden. Bevor Sie Ihr Haushaltsgerät jedoch verwenden, empfehlen wir Ihnen die sorgfältige Lektüre der Bedienungsanleitung, welche Informationen über die Installation und die Benutzung Ihres Produkts enthält. Bitte bewahren Sie diese Bedienungsanleitung für zukünftige Rückfragen auf.

Inhaltsverzeichnis

KÜHLSCHRANKSICHERHEIT	3
BAUTEILE UND EIGENSCHAFTEN	11
INSTALLATIONSVORAUSSETZUNGEN	12
Standortvoraussetzungen.....	12
Elektrische Anforderungen.....	12
INSTALLATIONSANLEITUNG	13
Packen Sie den Kühlschrank aus.....	13
Aufstellung an der richtigen Stelle.....	13
Türentfernung.....	13
Stellen Sie das Gerät nahe bei einem Wasseranschluss auf.....	14
Schließen Sie das Gerät an die Wasserversorgung an.....	15
Beenden Sie die Installation.....	16
Richten Sie den Kühlschrank aus.....	16
Türen ausrichten.....	16
KÜHLSCHRANKVERWENDUNG	17
Öffnen und Schließen der Türen.....	17
Benutzung des Bedienelements.....	18
Verwendung des 21-Zoll-Displays.....	20
Eigenschaften.....	22
Allgemeine Gebrauchsinformation.....	25
KÜHLSCHRANKPFLEGE	27
Reinigung.....	27
Beleuchtung.....	27
Ferien- und Umzugspflege.....	28
Kühlschrank wieder aufbauen, Wiederinbetriebnahme.....	28
FEHLERBEHEBUNG	29

Kühlschranksicherheit

Ihre und die Sicherheit Anderer ist von höchster Bedeutung.

Wir haben in dieser Bedienungsanleitung und auf Ihrem Haushaltsgerät viele wichtige Sicherheitshinweise zusammengefasst. Lesen und befolgen Sie immer die Sicherheitshinweise.



Dies ist das Sicherheitssymbol.

Dieses Symbol weist Sie auf mögliche Gefahren hin, die Sie und andere töten oder verletzen können. Allen Sicherheitshinweisen ist dieses Sicherheitshinweis-Symbol vorangestellt und entweder das Wort „GEFAHR“, „WARNUNG“ oder „VORSICHT.“

Diese Wörter bedeuten:



GEFAHR

Eine drohende gefährliche Situation. Sie könnten getötet oder ernsthaft verletzt werden falls Sie nicht unmittelbar den Anweisungen folgen.



WARNUNG

Eine potenziell gefährliche Situation, so denn sie nicht verhindert wird, kann zum Tod oder schweren körperlichen Verletzungen führen.



VORSICHT

Eine potenziell gefährliche Situation, so denn sie nicht verhindert wird, kann zu mäßigen oder leichten Verletzungen führen.

Alle Sicherheitshinweise zeigen Ihnen die potenzielle Gefahr an, und sagen Ihnen, wie Sie das Verletzungsrisiko reduzieren können, und sagen Ihnen, was passieren kann, wenn die Anweisungen nicht befolgt werden.



Informationen zur Sicherheit und Warnhinweise

Zu Ihrer eigenen Sicherheit und ordnungsgemäßen Verwendung lesen Sie bitte vor Installation und erstmaligem Gebrauch des Geräts das Benutzerhandbuch sorgfältig durch, einschließlich der Hinweise und Warnungen. Zur Vermeidung von unnötigen Fehlern und Unfällen ist es erforderlich, dass alle Personen, die das Gerät verwenden, hinreichend vertraut sind mit dessen Betrieb und seinen Sicherheitsmerkmalen. Bewahren Sie diese Anleitungen sorgfältig auf und stellen Sie sicher, dass diese beim Gerät verbleiben, wenn dieses verstellt oder verkauft wird, damit jeder, der das Gerät im Laufe seiner Lebenszeit verwendet, ausreichend über dessen korrekte Inbetriebnahme und Sicherheit informiert ist.

Zum Schutz des Lebens und Eigentums beachten Sie bitte die Vorsichtsmaßnahmen in dieser Bedienungsanleitung, denn der Hersteller ist nicht für Schäden verantwortlich, die aufgrund von Missachtungen entstehen.

Sicherheit für Kinder und Menschen mit Gebrechen



Nach EN-Norm

Dieses Gerät kann von Kindern von 8 Jahren und älter sowie Personen mit eingeschränkten körperlichen, sensorischen

bzw. geistigen Fähigkeiten oder mangelnder Erfahrung und Wissen verwendet werden, wenn sie eine Beaufsichtigung bzw. Anweisung für die Nutzung der Maschine auf sichere Weise erfahren und die Risiken gekannt haben. Die Kinder dürfen nicht mit dem Gerät spielen. Die Reinigung und Wartung dürfen nicht von Kindern ohne Aufsicht durchgeführt werden. Die Kinder im Alter von 3 bis 8 Jahren dürfen Kühlgeräte be- und entladen.

➤ Nach IEC-Norm

Dieses Gerät ist nicht dafür bestimmt, durch Personen (einschließlich Kinder) mit eingeschränkten physischen, sensorischen oder geistigen Fähigkeiten oder mangels Erfahrung und mangels Wissen benutzt zu werden, es sei denn, sie werden durch eine für ihre Sicherheit zuständige Person beaufsichtigt oder erhalten von ihr Anweisungen, wie das Gerät zu benutzen ist.

- Kinder sollten beaufsichtigt werden, um sicherzustellen, dass sie nicht mit dem Gerät spielen.
- Halten Sie alle Verpackungsteile von Kinder fern, weil es die Gefahr des Erstickens besteht.
- Ziehen Sie den Stecker aus der Buchse, wenn Sie das Gerät entsorgen, schneiden Sie das Verbindungskabel (so nah am Gerät wie möglich) ab und entfernen Sie die Tür, um zu vermeiden, dass spielende Kinder Stromschläge erhalten, wenn sie sich darin einschließen.
- Wenn Sie das Gerät, mit Magnettürverschluss, gegen eine älteres Gerät mit Schnappschloss (Verriegelung) an der Tür oder dem Deckel austauschen, achten Sie bitte darauf, das Schnappschloss unbrauchbar zu machen, bevor sie es entsorgen. Dadurch wird die Gefahr vermieden, dass für Kinder daraus eine Todesfalle wird.



Allgemeine Sicherheitsvorschriften

- Dieses Gerät ist für den Haushalt und ähnliche Anwendungen wie:
 - Mitarbeiter-Küchenbereiche in Läden, Büros und anderen Arbeitsumgebungen;

-Bauernhäuser und von Kunden in Hotels, Motels und anderen Wohnräumen;
-Bett- und Frühstück-Typ Umgebungen;
-Gastronomie und ähnliche Non-Retail-Anwendungen.

- Bewahren Sie keine explosiven Stoffe wie Spraydosen mit brennbaren Treibmittel in diesem.
- Wenn das Netzkabel beschädigt ist, muss es durch den Hersteller, seinen Kundendienst oder ähnlich qualifizierte Personen ersetzt werden, um eine Gefährdung zu vermeiden.
- WARNUNG – Halten Sie die Belüftungsöffnungen, die Geräteverkleidung oder die integrierte Struktur von Behinderungen frei.
- WARNUNG – Verwenden Sie keine mechanischen Vorrichtungen oder anderen Mittel, um den Entfrostsprozess zu beschleunigen, außer wenn die vom Hersteller empfohlen sind.
- WARNUNG – Beschädigen Sie den Kältemittelkreislauf nicht.
- WARNUNG – Verwenden Sie keine elektrischen Geräte innerhalb des Lebensmittellablagefachs des Gerätes, außer wenn sie die vom Hersteller empfohlenen Typen sind.
- Das Kältemittel und Isoliertreibgas sind brennbar. Bei der Entsorgung des Geräts handeln Sie es nur bei einem zugelassenen Entsorgungszentrum. Nicht Flamme aussetzen.
- WARNUNG – Stellen Sie bei der Positionierung des Geräts sicher, dass das Netzkabel nicht eingeklemmt oder beschädigt ist.
- WARNUNG – Füllen Sie das Trinkwasser nur in den Wasserbehälter.
- WARNUNG – Stellen Sie die Mehrfachkupplungssteckdose oder portable Stromversorgung nicht an der Geräterückseite auf.

Austauschen des LED-Lichts:

- **WARNUNG** – Das LED-Licht muss nicht vom Anwender ersetzt werden! Wenn das LED-Licht beschädigt ist, wenden Sie sich an den Kundendienst.

Kältemittel

Das Kältemittel Isobuten (R600a) ist innerhalb des Kältemittelkreislaufs des Gerätes enthalten, und ein Naturgas mit einer besonders hohen Umweltverträglichkeit ist jedoch brennbar. Während des Transports und der Installation des Gerätes sollen Sie sicherstellen, dass keine der Komponenten des Kältemittelkreislaufs beschädigt ist.

Das Kältemittel (R600a) ist brennbar.

- **WARNUNG** – Die Kühlschränke enthalten Kältemittel und Gase in der Isolierung. Die Kältemittel und Gase müssen fachgerecht entsorgt werden, da sie zu Augenverletzungen oder Entzündung führen können. Stellen Sie sicher, dass der Schlauch des Kühlkreislaufs vor der ordnungsgemäßen Entsorgung nicht beschädigt ist.



Warnung: Gefahr von Brand/brennbaren Stoffen

Wenn der Kältemittelkreislauf beschädigt würde:

- Vermeiden Sie offene Flammen und Zündquellen.
Lüften Sie den Raum sorgfältig, in dem das Gerät steht.

Es ist gefährlich, diese Spezifikationen zu ändern oder das Produkt in irgendeiner Art und Weise zu verändern.

Jegliche Beschädigung des Kabels kann zu einem Kurzschluss, Brand und/oder Stromschlag führen.

Elektrische Sicherheit

- Das Stromkabel darf nicht verlängert werden.
- Vergewissern Sie sich, dass der Stromstecker nicht eingequetscht oder beschädigt wird. Ein gequetschter oder beschädigter Stromstecker könnte Kurzschluss, Stromschlag oder Überhitzung und sogar einen Brand verursachen.

- Achten Sie darauf, dass Sie an den Gerätenetzstecker gelangen.
- Ziehen Sie nicht am Kabel.
- Stecken Sie den Stromstecker nicht ein, wenn die Stromsteckerbuchse locker ist. Es besteht Brand- oder Stromschlaggefahr.

Das Gerät darf ohne Deckel auf der Innenbeleuchtung nicht betrieben werden.

- Der Kühlschrank eignet sich nur für Einphasenwechselstrom mit 220~240V/50Hz. Wenn die Spannungsschwankung im Benutzerbezirk so groß ist, dass die Spannung den oben genannten Bereich überschreitet, verwenden Sie aus Sicherheitsgründen unbedingt A.C. Automatischer Spannungsregler von mehr als 350W zum Kühlschrank. Der Kühlschrank muss an eine spezielle Steckdose statt einer gemeinsamen mit anderen elektrischen Geräten angeschlossen werden. Sein Stecker muss für eine Steckdose mit Erdung geeignet sein.

Tägliche Nutzung

- Lagern Sie keine entzündlichen Gase oder Flüssigkeiten im Gerät; es besteht Explosionsgefahr.
- Betreiben Sie keine anderen elektrogeräte innerhalb des Kühlschranks (zum Beispiel elektrische Eismaschinen, Mischungen usw.).
- Ziehen Sie, wenn Sie das Gerät ausstecken, immer am Stecker, nicht am Kabel.
- Stellen Sie keine heißen Gegenstände in die Nähe der Plastikteile des Geräts.
- Stellen Sie keine Lebensmittel direkt an die Luftaustrittsöffnung an der Rückwand.
- Vorverpackte Tiefkühlkost gemäß den Anweisungen des Tiefkühlkostherstellers lagern.
- Die Empfehlungen des Geräteherstellers zur Lagerung sollten strikt befolgt werden. Siehe entsprechende Anweisungen zum Einfrieren.
- Stellen Sie keine Getränke mit Kohlensäure in das Gefrierfach, denn sie üben Druck auf den Behälter aus, können ihn zum Explodieren bringen und so das Gerät beschädigen.

- Gefrorenes Essen können Frostverbrennungen verursachen, wenn sie direkt nach der Entnahme aus dem Gefrierfach konsumiert werden.
- Stellen Sie das Gerät nicht direkt in die Sonne.
- Halten Sie Kerzen, Lampen und andere Gegenstände mit offenen Flammen fern von dem Gerät, so dass das Gerät nicht in Brand gesetzt ist.
- Das Gerät ist für die Aufbewahrung von Lebensmitteln und / oder Getränke im normalen Haushalt, wie in dieser Gebrauchsanleitung beschrieben, bestimmt. Das Gerät ist schwer. Beim Bewegen sollte man sehr sorgfältig vorgehen.
- Entfernen Sie nicht die Gegenstände aus dem Gefrierfach und berühren Sie nicht sie, wenn Ihre Hände feucht / nass sind, da dies Hautabschürfungen oder Frost / Gefrierbrand verursachen könnte.
- Verwenden Sie niemals die Basis, Schubladen und Türen usw. zum Stehen oder als Träger.
- Gefrorene Lebensmittel dürfen nicht erneut eingefroren werden, wenn sie einmal abgetaut wurden
- Nicht essen Eis am Stiel oder Eiswürfel direkt nach der Entnahme aus dem Gefrierfach, da dies zu Gefrierbrand in Mund und Lippen führen könnte.
- Überbelasten Sie die Türabsteller nicht oder legen nicht zu viele Nahrungsmittel im Gemüsefach, um Herunterfallen der Gegenstände zu vermeiden. Dies könnte zu Verletzungen oder Schäden am Gerät führen.
- **WARNUNG** - Lebensmittel müssen in Tüten verpackt werden, bevor sie in den Kühlschrank gegeben werden. Flüssigkeiten müssen in Flaschen oder verschließbaren Gefäßen aufbewahrt werden um ein Vergießen zu vermeiden, da die Designstruktur dieses Produkts nicht leicht zu reinigen ist.
- Dieses Kühlgerät ist nicht für die Verwendung als Einbaugerät vorgesehen.
- Fügen Sie Temperatur- und Luftfeuchtigkeitssensoren außerhalb des Geräts hinzu, um die Temperatur und Luftfeuchtigkeit in der Nähe des Geräts zu messen und so den Betrieb des Geräts zu verbessern.



Vorsicht!

Pflege und Reinigung

- Schalten Sie das Gerät vor der Wartung ab und ziehen Sie das Stromkabel aus der Buchse.
- Reinigen Sie das Gerät nicht mit Hilfe von Metallobjekten, Dampfreinigern, ätherischen Ölen, organischen Lösungsmitteln oder Scheuermitteln.
- Verwenden Sie keine scharfen Objekte, um das Eis aus dem Gerät zu kratzen. Benutzen Sie einen Plastikschaber

Installation Wichtig!

- Befolgen Sie für die elektrische Verbindung sorgfältig die Anweisungen in den einzelnen Absätzen.
- Packen Sie das Gerät aus und prüfen Sie, ob es beschädigt ist. Ist es beschädigt, schließen Sie das Gerät nicht an den Strom an. Sondern setzen Sie sich umgehend mit dem Händler, bei dem Sie das Gerät gekauft haben, in Verbindung. Heben Sie in diesem Fall bitte alle Verpackungsmaterialien auf.
- Es ist ratsam, zumindest vier Stunden zu warten, bevor das Gerät eingeschaltet wird, damit das Öl in den Kompressor zurück fließen kann.
- Um das Gerät herum, sollte ausreichend Luftzirkulation vorhanden sein; ansonsten kann es Überhitzen. Befolgen Sie alle für die Installation relevanten Anweisungen, um eine ausreichende Ventilation zu gewährleisten. Wenn möglich, sollte die Rückseite des Geräts an eine Wand zeigen, um den Kontakt zu warmen Teilen (Kompressor, Kondensator) zu vermeiden. Befolgen Sie die für die Installation relevanten Anweisungen, um Brandrisiken zu verhindern.
- Das Gerät darf nicht in der Nähe von Heizungen oder Kochstellen stehen.
- Vergewissern Sie sich, dass der Stromstecker nach der Geräteaufstellung zugänglich ist.

Wartung

- Alle elektrischen Arbeiten im Rahmen der Wartung sollten von einem qualifizierten Elektriker oder einer kompetenten Person durchgeführt werden.
- Das Produkt muss von einem zugelassenen Service-Zentrum gewartet werden; außerdem dürfen nur Original-Ersatzteile verwendet werden.

1. Wenn das Gerät Frost-Free ist.

2. Wenn das Gerät das Gefrierfach enthält.

Beachten Sie die folgenden Anweisungen, um eine Kontamination von Lebensmitteln zu vermeiden:

- Wenn Sie die Tür längere Zeit geöffnet halten, kann dies zu einer erheblichen Temperaturerhöhung in den Kammern des Geräts führen.
- Reinigen Sie regelmäßig Oberflächen, die mit Lebensmitteln und zugänglichen Ablaufsystemen in Kontakt kommen können.
- Reinigen Sie die Wassertanks, wenn sie 48 Stunden nicht benutzt wurden; Spülen Sie das an eine Wasserversorgung angeschlossene Wassersystem, wenn 5 Tage lang kein Wasser gezogen wurde.
- Sie rohes Fleisch und Fisch in geeigneten Behältern im Kühlschrank auf, damit es nicht mit anderen Lebensmitteln in Berührung kommt oder darauf tropft.
- Zwei-Sterne-Tiefkühlfächer eignen sich für die Lagerung von Tiefkühlkost, die Lagerung oder Herstellung von Eiscreme und die Herstellung von Eiswürfeln.
- Ein-, Zwei- und Drei-Sterne-Abteile sind nicht zum Einfrieren frischer Lebensmittel geeignet.
- Wenn das Kühlgerät längere Zeit leer gelassen wird, schalten Sie das Gerät aus, entfrosten, reinigen, trocknen und lassen Sie die Tür offen, um Schimmelbildung im Gerät zu vermeiden.

Fachgerechte Entsorgung Ihres alten Kühlschranks

! WARNUNG

Erstickungsgefahr

Entfernen Sie die Türen Ihres alten Kühlschranks. Missachtung kann zum Tod oder Gehirnschäden führen.

WICHTIG: Der Einschluss von Kindern oder Erstickung sind keine Probleme der Vergangenheit. Weggeworfene oder zurückgelassene Kühlschränke bergen immer noch Gefahren- auch wenn sie nur „für ein paar Tage“ beiseite gestellt werden. Wenn Sie Ihren alten Kühlschrank entsorgen möchten halten Sie sich bitte an diese Anweisungen um Unfällen vorzubeugen.

Bevor Sie Ihren alten Kühlschrank oder Gefrierschrank wegwerfen:

- Entfernen Sie die Türen.
- Entfernen Sie nicht die Böden damit Kinder nicht ohne Weiteres hineinklettern können.

Wichtige Informationen bezüglich der Entsorgung von Kühlmitteln:

Entsorgen Sie Kühlschränke entsprechend der geltenden bundesstaatlichen und lokalen Vorgaben. Kühlmittel müssen von lizenzierten, EPA-zertifizierten Kühlgerätetechnikern unter Einhaltung der festgelegten Vorgehensweisen abgesaugt werden.

Bauteile und Eigenschaften



- | | | |
|---------------------------------------|---|--------------------------------------|
| A LED-Leuchte des Kühlschranks | H Gefrierbehälter | O 21-Zoll-Display |
| B Eiswürfelmacher | I Mittleres Gefrierfach | P Mittleres Aufbewahrungsfach |
| C Kühlschranktürkasten | J Unteres Gefrierfach | Q Wandelbares Fach LED-Licht |
| D Rotationsabscheider | K Gefrierschranktürregal | R Wandelbares Fach Behälter |
| E Abdeckung | L Wasserfilter | S Mittleres Wandelbares Fach |
| F Aufbewahrungsfach | M Glasregal | T Unteres Wandelbares Fach |
| G Gefrierschrank LED-Licht | N Seitenleuchte des Kühlschranks | U Fuß für den Niveauegleich |

HINWEIS: Ihr Modell könnte auf diesem oder anderen Bildern in dieser Anleitung anders aussehen, abhängig von den Eigenschaften Ihres Modells.

HINWEIS: Um die bestmögliche Energieeffizienz dieses Produkts zu erzielen, platzieren Sie bitte alle Regale und Schubladen in ihren vorgesehenen Positionen (siehe Abbildung oben).

Installationsvoraussetzungen

Standortvoraussetzungen

! WARNUNG



Gefahr von Brand/brennbaren Stoffen

Halten Sie brennbare Materialien oder Dämpfe, wie beispielsweise Benzin fern von dem Haushaltsgerät. Mangelnde Sorgfalt kann zu Tod, Explosion oder Feuer führen.

WICHTIG: Dieser Kühlschrank wurde für den Innenbereich zur privater Nutzung entwickelt.

Temperatur

Der Kühlschrank ist für den Betrieb in einer Umgebung konzipiert, in der die Temperatur von einem Minimum von 16°C bis zum einem Maximum von 43°C reicht. Die bevorzugte Raumtemperatur für optimale Leistung, die den Stromverbrauch reduziert und die beste Kühlung leistet ist zwischen 16°C und 32°C. Es wird empfohlen, dass Sie den Kühlschrank nicht in der Nähe einer Wärmequelle wie einem Ofen oder einer Heizung betreiben.

Installationsmaße (mm)

W	W1	W2	W3	D	D1	D2	H
914	996	1471,4	908	725	610	1097,5	1785

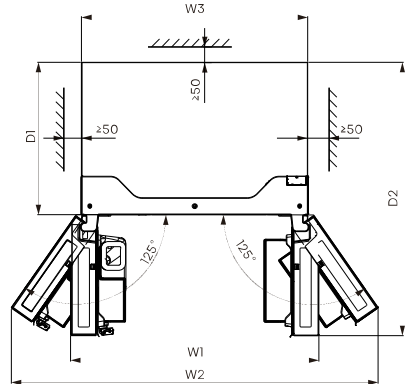
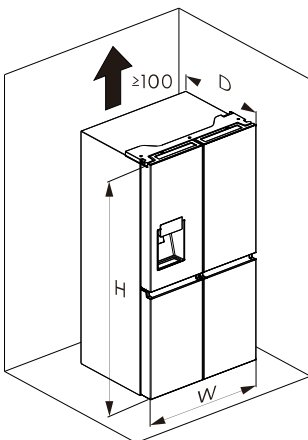

Lüftung

Ausreichende Luftzirkulation um den Kühlschrank herum ist notwendig für einen effizienten Betrieb.

Um entsprechende Belüftung zu gewährleisten halten Sie bitte die empfohlenen Abstände ein.

Elektrische Anforderungen

! WARNUNG



Stromschlaggefahr

Stecken Sie den Stecker in eine geerdete Steckdose mit 3 Stiften. Entfernen Sie nicht die Erdungsphase von dem Stromstecker. Verwenden Sie keinen Adapter. Verwenden Sie kein Verlängerungskabel. Missachtung kann zu Tod, Feuer oder elektrischem Stromschlag führen.

Bevor Sie Ihren Kühlschrank an seinen endgültigen Standort bewegen ist es wichtig, sicherzustellen dass eine geeignete Stromanbindung vorhanden ist.

Empfohlene Erdungsmethode

AC 220-240 Volt, 50 Hz, AC nur 15- oder 20-Ampere-gesicherte, geerdete Stromversorgung erforderlich. Es wird empfohlen eine separate Sicherung für die Stromversorgung Ihres Kühlschranks zur Verfügung zu stellen. Verwenden Sie eine Steckdose die sich nicht mittels eines Schalters ausschalten lässt. Verwenden Sie kein Verlängerungskabel.

HINWEIS: Bevor Sie den Kühlschrank putzen oder eine Installation vornehmen trennen Sie ihn von der Stromversorgung. Wenn Sie fertig sind, schließen Sie den Kühlschrank wieder an die Stromversorgung an und stellen Sie die gewünschten Einstellungen der Temperaturregelungen wieder her.

Installationsanleitung

Packen Sie den Kühlschrank aus

WARNUNG



Feuer- oder Explosionsgefahr

Beschädigen Sie nicht die Kühlmittelrohrleitungen.
Befolgen Sie immer sorgfältig die Anleitungen.
Brennbares Kühlmittel in Verwendung.
Mangelnde Sorgfalt kann zu Tod, Explosion oder Feuer führen.

WICHTIG: Seien Sie vorsichtig wenn Sie den Kühlschrank bewegen um eine Beschädigung des Kühlmittelkreislaufs oder ein erhöhtes Risiko einer Leckage auszuschließen.

WARNUNG

Gefahr durch zu viel Gewicht

Zwei oder mehr Personen sollten den Kühlschrank bewegen oder installieren.
Missachtung kann zu Rücken- oder anderen Verletzungen führen.

Entfernen Sie die Verpackung

- Entfernen Sie das Klebeband und die -reste von der Oberfläche bevor Sie den Kühlschrank in Betrieb nehmen. Streichen Sie mit ihrem Finger und einer kleinen Menge Geschirrspülmittel über die Klebereste mit warmem Wasser abwischen und trocknen.
HINWEIS: Verwenden Sie keine scharfen Gegenstände, Lösungsalkohol, brennbare Flüssigkeiten oder schleifende Reinigungsmittel um Kleberückstände zu entfernen. Diese Produkte können die Oberfläche Ihres Kühlschranks beschädigen. Nähere Informationen finde Sie in „Kühlschranksicherheit.“
- Entsorgung/Recycling des Verpackungsmaterials.
- Wurde der Kühlschrank auch nur kurze Zeit hingelegt oder schräg gelagert warten Sie bitte vier Stunden, bevor Sie die Stromversorgung herstellen um dem Kompressor zu erlauben, sich zu beruhigen.

Wenn Sie Ihren Kühlschrank bewegen:

Ihr Kühlschrank ist schwer. Wenn Sie Ihren Kühlschrank zu Reinigungszwecken bewegen, stellen Sie sicher dass der Fußboden mit einem Stück Pappkarton oder einer Hartholzplatte bedeckt ist um Beschädigungen des Bodenbelags zu vermeiden. Ziehen Sie den Kühlschrank immer gerade heraus wenn Sie ihn bewegen. „Wackeln“ oder „Tippeln“ Sie den Kühlschrank nicht, wenn Sie versuchen ihn zu bewegen, da dies zu Schädigungen des Bodenbelags führen kann.

Vor Gebrauch Reinigen

Nachdem Sie das Verpackungsmaterial entfernt haben, reinigen Sie die Innenseite des Kühlschranks bevor Sie ihn nutzen. Sehen Sie sich die Reinigungsanleitung in „Kühlschrankspflege“ an.

Wichtige Informationen in Bezug auf die Glasböden und -abdeckungen:

Reinigen Sie auf keinen Fall Glasablagen oder Abdeckungen mit warmem Wasser, falls diese noch kalt sind. Böden und Abdeckungen könnten platzen wenn sie plötzlichen Temperaturschwankungen oder einem Aufprall wie beispielsweise Stößen ausgesetzt werden. Hartglas ist konzipiert in viele kleine, kieselsteingroße Stücke zu zerspringen. Dies ist normal. Glasböden und -abdeckungen sind schwer. Verwenden Sie beide Hände wenn Sie diese entfernen um zu vermeiden, dass Sie hinunterfallen.

Aufstellung an der richtigen Stelle

• Diese Anwendung funktioniert gut von SN bis ST. Das Gerät kann nicht richtig funktionieren, wenn es für einen längeren Zeitraum bei einer Temperatur oberhalb oder unterhalb des angegebenen Bereichs bleibt.

Klimaklasse	Umgebungstemperatur
SN	+10°C bis +32°C
N	+16°C bis +32°C
ST	+16°C bis +38°C
T	+16°C bis +43°C

Türentfernung (nur falls erforderlich)

Messen Sie den Kühlschrank aus, um sicherzustellen, dass er auch durch die Türöffnung passt. Falls der Kühlschrank nicht problemlos durch die Türöffnung passt, folgen Sie den Anweisungen zum Entfernen der beiden Kühlfachtüren und der Frontplatte der Gefrierschublade.



WARNUNG



Stromschlaggefahr

Trennen Sie das Gerät von der Stromversorgung, bevor Sie die Türen desselben entfernen.
Schließen Sie das Erdungskabel vor dem Betrieb erneut an.
Ansonsten besteht Lebensgefahr oder die Gefahr eines Stromschlags.

Benötigte Werkzeuge (nicht im Lieferumfang enthalten)

	
Inbus-Schlüssel (4mm)	Schraubenschlüssel (8mm)
	
Kreuzschlitzschraubendreher	

Entfernen Sie die Türen

WICHTIG: Halten Sie die Kühlschranktüren geschlossen, bis Sie sie aus dem Schrank heben können.

1. Kühlschrank ausstecken oder Stromzufuhr unterbrechen.
2. Entfernen Sie mit einem Kreuzschlitzschraubendreher die drei Schrauben, mit denen die Scharnierabdeckung befestigt ist, und nehmen Sie dann die Scharnierabdeckung mit den gesamten Kabelbäumen ab.

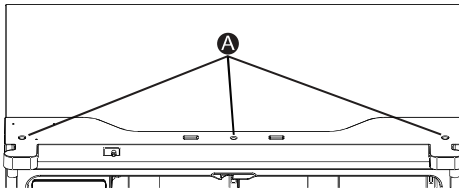

A Schrauben

3. Trennen Sie dann die beiden Steckverbinder an der linken Türseite. Um den Kabelstecker zu entfernen, drücken Sie auf den oberen Teil des Steckers (B) und trennen diesen dann vom anderen. Um die Wasserkupplung aus dem Scharnier zu entfernen, drehen und ziehen Sie die Clips von der Kupplung. Entfernen Sie die Wasserleitung (C), indem Sie auf den beweglichen Teil (D) der Wasserleitungskupplung drücken.

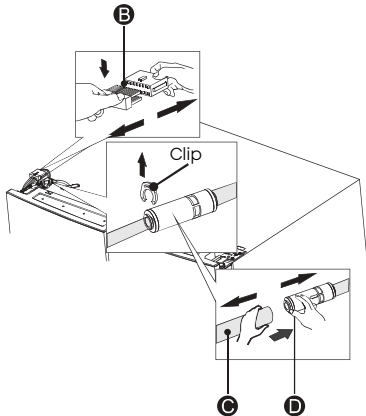

4. Entfernen Sie die drei an den Scharnieren befestigten Schrauben (E) mit einem Inbusschlüssel (8mm) und die am Scharnier befestigte Bodenschraube (F) mit einem Kreuzschlitzschraubendreher (+). Entfernen Sie das obere linke Türscharnier (G).

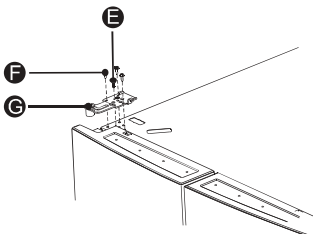

5. Setzen Sie Ihre beiden Hände ein, um die Tür nun um mehr als 90° zu öffnen. Heben Sie die Tür an und nehmen Sie sie ab.

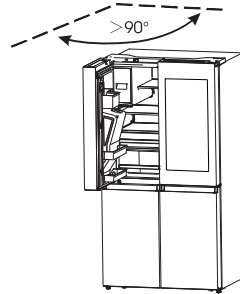

6. Falls nötig, entfernen Sie die 2 Sechskantschrauben der Scharniere (I) mit einem Inbusschlüssel (5mm). Entfernen Sie das untere linke Türscharnier (H).

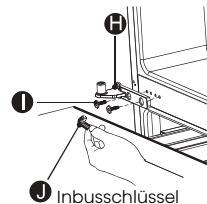

J Inbusschlüssel

Erneute Anbringung der Türen

1. Falls die Türen entfernt wurden, das untere Scharnier erneut einbauen.
2. Setzen Sie die Kühlschranktür mit Hilfe von zwei oder mehr Personen auf das untere Scharnier.
3. Setzen Sie das obere Scharnier in die Oberseite der Tür ein.
4. Befestigen Sie das obere Scharnier mit den drei zuvor entfernten Schrauben an der Oberseite des Gehäuses.
HINWEIS: Nur bei der linken Tür: Setzen Sie die Erdungsschraube wieder in das obere Scharnier ein, bringen Sie den Kabelbaum wieder an, schließen Sie die Wasserleitung wieder an und vergewissern Sie sich, dass die Clips richtig mit der Kupplung verbunden sind.
5. Wiederholen Sie die Schritte von 1 bis 4, um die gegenüberliegende Tür auszutauschen.
6. Bringen Sie die obere Scharnierabdeckung und das Bedienfeld mit den drei zuvor entfernten Schrauben wieder an der Oberseite des Schrankes an.

Stellen Sie das Gerät nahe bei einem Wasseranschluss auf

! WARNUNG



Feuer- oder Explosionsgefahr

Beschädigen Sie nicht die Kühlmittelrohrleitungen. Befolgen Sie immer sorgfältig die Anleitungen. Brennbares Kühlmittel in Verwendung. Mangelnde Sorgfalt kann zu Tod, Explosion oder Feuer führen.

WICHTIG: Der Kühlschrank muss auf einer stabilen, ebenen Fläche stehen, die belastbar genug ist, um den voll befüllten Kühlschrank zu tragen.

- Fahren Sie vor dem Umsetzen des Geräts die Nivellierfüße ein, um Kratzer auf dem Boden zu vermeiden.
- Der Kühlschrank hat Räder, die nur zum Vorwärts- und Rückwärtsfahren benutzt werden sollten.
HINWEIS: Der Versuch, den Kühlschrank seitlich zu verschieben, kann Ihren Fußboden beschädigen.







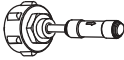

Schließen Sie das Gerät an die Wasserversorgung an

Ein Wasserspender mit Filter ist eines der nützlichen Merkmale Ihres neuen Geräts. Der Wasserfilter dient der Gesundheitsförderung, indem er unerwünschte Partikel aus Ihrem Wasser entfernt. Es sterilisiert oder zerstört jedoch keine Mikroorganismen. Gegebenenfalls müssen Sie hierfür ein Wasserreinigungssystem erwerben. Damit der Eiswürfelbereiter richtig funktioniert, muss ein Wasserdruck bei ca. 30 - 125psi liegen. Unter normalen Bedingungen kann ein 200-ccm-Becher (5,75 Unzen) in etwa 10 Sekunden gefüllt werden.

Falls der Kühlschrank in einem Gebiet mit niedrigem Wasserdruck (unter 30psi) aufgestellt wird, können Sie eine Druckerhöhungspumpe installieren, um den niedrigen Druck auszugleichen. Vergewissern Sie sich nach dem Anschluss der Wasserleitung, dass der Wassertank im Kühlschrank richtig gefüllt ist. Drücken Sie zu diesem Zweck den Hebel des Wasserspenders, bis das Wasser aus dem Wasserauslass läuft.

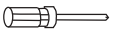
Teile für die Installation der Wasserleitung

Benötigtes Werkzeug:

			
Anschlussstück und Rückschlagventil	Ventilsitz	Clip	Schraube
			
Philips Schraubendreher	Wasserleitung (5m)	Zwei-Wege-Verbinder	Schraubenschlüssel

Anschluss an die Wasserversorgungsleitung

Das Verbindungsstück und das Rückschlagventil werden als ein Teil geliefert. Sie sollten statt des alten vorhandenen Verbindungsstücks das neue Verbindungsstück verwenden.

Drehen Sie zunächst die Hauptwasserzuleitung ab. Schrauben Sie den Adapter auf einen geeigneten 3/4" BSP-Wasseranschluss und ziehen Sie ihn mit dem Schraubenschlüssel fest. Führen Sie die Wasserleitung vollständig in das Rückschlagventil ein. Setzen Sie dann den Clip in das Installationspaket ein, wie in der Abbildung unten dargestellt.

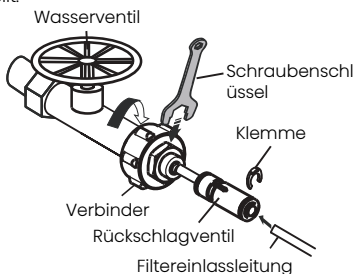

Um zu verhindern, dass sich die Clips lösen, verwenden Sie den Ventilsitz für besseren Halt. Ziehen Sie dann die Schraube fest, um den Ventilsitz mit einem Kreuzschlitzschraubendreher (+) zu halten.

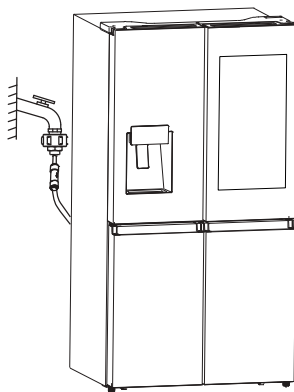
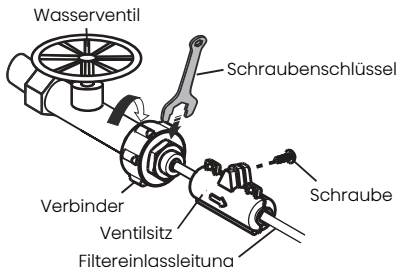

HINWEIS:

- Bitte öffnen Sie nach dem Anschluss an die Wasserversorgungsleitung das Wasserventil, um den Filter vor dem Gebrauch 5 Minuten lang zu spülen.
- Sollte die Hauptzuleitung zu weit vom Kühlschrank entfernt sein, um an die Filtereingangsleitung angeschlossen zu werden, kann die mitgelieferte Wasserleitung (5m) helfen. Die Auslassleitung des Wasserfilters sollte mit der Einlassleitung des Kühlschranks per Zweiwege-Verbindungsstück verbunden werden. Die Wasserleitung muss vollständig in die Mitte des Verbindungsstücks eingeführt werden, damit kein Wasser ausläuft. Setzen Sie die 2 Klemmen im Installationspaket wie in der Abbildung gezeigt ein und vergewissern Sie sich dann, dass jede Klemme die Leitung fixiert.

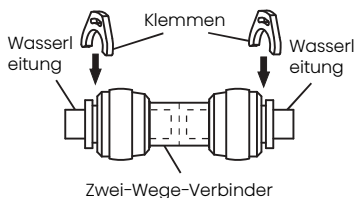

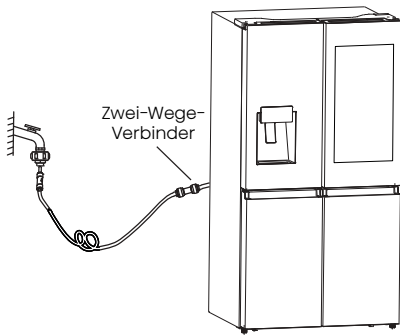

- Die anfängliche dunkle Verfärbung des Wassers ist normal.
- Die Wasserleitungen dürfen ausschließlich mit Trinkwasser verbunden werden.
- Die Wasserleitungen sollten nicht mit schweren Gegenständen belastet oder zu stark gebogen werden.
- Abgasgeräusche aus dem Gerät sind ganz normal, wenn Sie die Wasserleitung an das Gerät anschließen und zum ersten Mal auf den Wasserstand des Spenders drücken.

Warnung:

- Stellen Sie nach dem Aufdrehen des Wasserventils sicher, dass sich an keiner der Anschlussstellen der Wasserleitungen Leckagen befinden. Falls doch eine Leckage vorhanden ist, drehen Sie das Ventil bitte sofort ab und ziehen Sie den Wasseranschluss fest oder stecken Sie die Leitungen vollständig in den Anschluss ein.
- Die Wasserleitung muss an die Kaltwasserleitung angeschlossen werden. Ein eventueller Anschluss an die Warmwasserleitung kann zu einer Fehlfunktion des Wasserfilters führen.

Beenden Sie die Installation

⚠️ WARNUNG



Stromschlaggefahr

Stecken Sie den Stecker in eine geerdete Steckdose mit 3 Stiften.
Entfernen Sie nicht die Erdungsphase von dem Stromstecker.
Verwenden Sie keinen Adapter.
Verwenden Sie kein Verlängerungskabel.
Missachtung kann zu Tod, Feuer oder elektrischem Stromschlag führen.

1. Stecken Sie den Stecker in eine geerdete Steckdose mit 3 Stiften.

HINWEIS: Der Kühlschrank beginnt zu arbeiten sobald er an das Stromnetz angeschlossen wird.

2. Bewegen Sie den Kühlschrank in seine Endposition und achten Sie darauf die empfohlenen Abstände einzuhalten.

Richten Sie den Kühlschrank aus sofern erforderlich

Der Kühlschrank muss plan stehen um optimal arbeiten zu können und gut auszusehen.

1. Drehen Sie die Füße der Niveauregulierung auf der Unterseite vorne um die jeweilige Seite des Kühlschranks zu erhöhen oder zu senken, bis der Kühlschrank plan steht.
2. Drehen Sie beide Füße die gleiche Anzahl an Umdrehungen um die Vorderseite des Kühlschranks zu erhöhen. Dies wird es den Türen einfacher machen zu schließen.

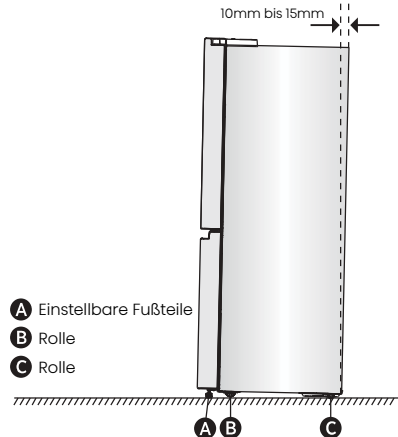

HINWEIS: Wenn eine zweite Person gegen den oberen Teil des Kühlschranks drückt nimmt dies unten Gewicht von den Füßen der Niveauregulierung. Das vereinfacht es die Füße zu drehen.

Drehen Sie die verstellbaren Füße im Uhrzeigersinn, um den Kühlschrank anzuheben, oder gegen den Uhrzeigersinn, um ihn abzusenken.

Um sicherzustellen, dass die Türen automatisch schließen, sollte die Oberseite Ihres Kühlschranks circa 10mm-15mm nach hinten geneigt sein. Falls nötig verwenden Sie einen Gabelschlüssel um die Füße einzustellen.

Türen ausrichten (sofern erforderlich)

Die Dichtungen werden dafür verwendet, die Türen auszurichten. Sie sind in der Tüte mit der Anleitung zu finden.

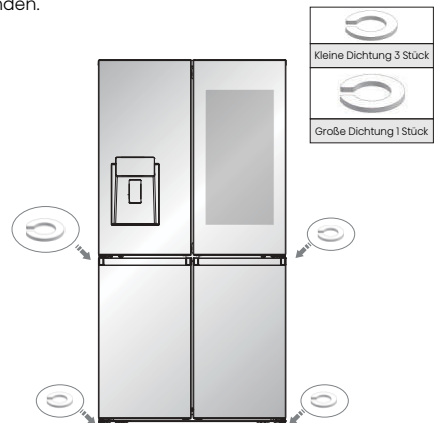

Kühlschrankverwendung

Öffnen und Schließen der Türen

Platz lassen zum Öffnen der Türen

Stellen Sie sicher, dass vor dem Kühlschrank ausreichend Platz vorhanden ist, damit die Türen aufschwingen können.

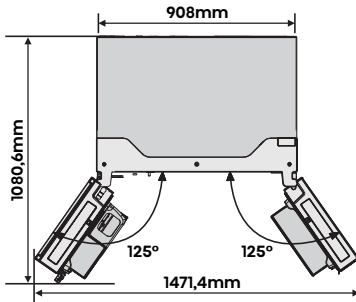

Die vier Türen können entweder einzeln oder zusammen geöffnet werden.

- Es gibt einen Mittelpfosten an der linken Kühlschranktür.
- Wenn Sie die linke Kühlschranktür schließen, verschwindet der Mittelpfosten hinter der rechten Kühlschranktür und verbindet diese beiden.

- Die Temperatur des Türrahmens wird reguliert um der Bildung von Feuchtigkeit im Mittelpfosten vorzubeugen. Die Temperatur der Oberfläche könnte warm sein, was normal ist und nicht die Leistung des Kühlschranks beeinträchtigt.

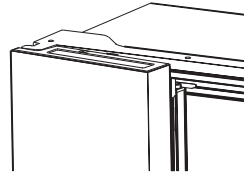

HINWEIS: Stellen Sie sicher, dass der Mittelpfosten nach innen gefaltet ist, bevor Sie die linke Kühlschranktür schließen. Falls der Mittelpfosten ausgeklappt ist wenn Sie versuchen die Tür zu schließen könnte dieser beschädigt werden.

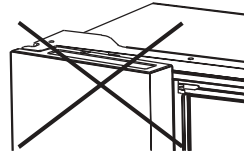

Benutzung des Bedienelements

Ihr Gerät verfügt über ein Bedienfeld, das sich an der Kühlschranktür befindet. Verwenden Sie Ihr Gerät gemäß den folgenden Bedienungsanweisungen.

Schalttafel

Das Bedienfeld ist in der nachstehenden Abbildung dargestellt.

Hinweis: Aufgrund der ständigen Veränderung unserer Produkte können die Merkmale Ihres Kühlschranks leicht abweichen.

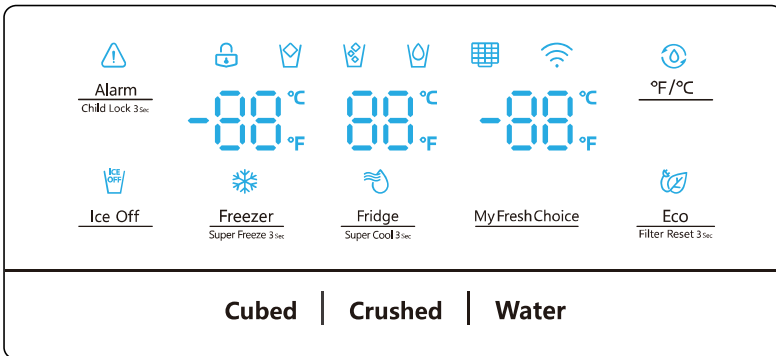

Das Display leuchtet auf, wenn der Kühlschrank zum ersten Mal an die Steckdose angeschlossen wird. Die Beleuchtung schaltet sich jedoch nach 60 Sekunden automatisch aus.

Alarm Kindersicherung und Türalarm

Diese Taste erfüllt zwei Zwecke:

1. Kindersicherung
Halten Sie die Taste „Alarm“ für 3 Sekunden gedrückt, um das gesamte Bedienfeld einschließlich der Spenderfunktion zu sperren. Wenn das Bedienfeld gesperrt ist, leuchtet das Symbol „“ auf und keine der Tasten auf dem Bedienfeld funktioniert. Um das Kontrollpaneel zu entsperren drücken und halten Sie bitte wieder die „Alarm“-Taste für 3 Sekunden.

2. Türalarm
Bleibt eine Tür länger als 2 Minuten offen, wird der Türalarm aktiviert. Das Symbol „“ flackert, auf dem Bedienfeld wird „dr“ angezeigt und es ertönt ein Signalton. Der Summer ertönt 3 Mal pro Minute und wird nach 8 Minuten verstummen. Im Falle eines Alarms können Sie die Alarmtaste berühren, um den Türalarm zu deaktivieren; das Symbol „“ hört dann auf zu flackern und leuchtet weiter, gleichzeitig hört der Summer auf. Der Türalarm kann auch durch die Schließung aller Türen beendet werden.

Um Energie zu sparen, vermeiden Sie bitte die Türen lange geöffnet zu lassen, wenn Sie den Kühlschrank nutzen.

Ice Off Eisfunktion Aus

Sie können die „Ice Off“-Taste drücken, um die Eiswürfelmaschine zu bedienen. Falls die Kindersicherung ausgeschaltet ist, können Sie

das Symbol „Ice Off“ berühren, um den Eisbereiter zu sperren, und das Symbol „“ leuchtet wieder auf. Falls Sie den Eisbereiter wieder entsperren möchten, berühren Sie bitte erneut das Symbol „Ice Off“; das Symbol „“ erlischt daraufhin.

HINWEIS: Falls das Symbol „Eis aus“ eingeschaltet ist, wird nur der Eisbereiter, nicht aber der Spender gesperrt.

Fridge Temperaturregelung des Kühlschranks

Falls Sie die Taste kontinuierlich berühren, wird die Temperatur in der folgenden Reihenfolge eingestellt.

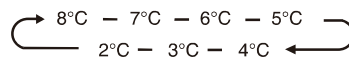

Falls Sie die Zeit, die zum Kühlen von Gegenständen im Kühlschrank erforderlich ist, verkürzen möchten, halten Sie die Taste für 3 Sekunden lang gedrückt; das Super Cool-Symbol „“ leuchtet dann auf, und die Kühlschranktemperatur wird auf 2°C eingestellt. Die Super Cool schaltet sich nach 3 Stunden automatisch ab, und die Kühlschranktemperatur wird wieder auf die vorherige Einstellung zurückgesetzt.

Wenn die Super Cool-Funktion eingeschaltet ist, können Sie die Taste „Fridge“ berühren, um diesen auszumachen.

HINWEIS:

Wenn die Super Cool-Funktion aktiv ist und Sie die „Eco“-Taste drücken, dann aktiviert sich die „Eco“-Funktion und der „Super Cool“-Modus wird deaktiviert.

Freezer Temperaturregelung des Gefrierschranks

Sie können die Taste „Freezer“ berühren, um den Modus zur Steuerung der Gefrierfachtemperatur zu aktivieren. Falls Sie die Taste kontinuierlich berühren, wird die Temperatur in der folgenden Reihenfolge eingestellt.

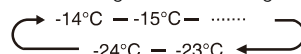

Halten Sie die Taste für 3 Sekunden gedrückt, das Symbol  leuchtet auf, die eingestellte Gefriertemperatur beträgt -24°C.

Super Freeze kann die Temperatur schnell senken und Ihre Lebensmittel schneller einfrieren als gewöhnlich. Dies kann mehr Vitamin und Nährstoffe in frischen Lebensmittel konservieren und ihre Lebensmittel länger frisch halten. Super Freeze schaltet sich nach 52 Stunden automatisch ab, die Gefriertemperatur wieder auf die vorherige Einstellung zurückkehrt. Falls die Super Freeze-Funktion eingeschaltet ist, können Sie das „Freezer“ berühren, um die Super Freeze-Funktion wieder auszumachen. Die Super Freeze dient zum Vorgefrieren und Schnellgefrieren nacheinander innerhalb des Gefrierfachs. Diese Funktion beschleunigt das Einfrieren von frischen Lebensmitteln und schützt gleichzeitig bereits gelagerte Lebensmittel vor unerwünschter Erwärmung.



Um frische Lebensmittel einzufrieren, aktivieren Sie die Super Freeze-Funktion mindestens 24 Stunden vor dem Einlegen der Lebensmittel zum vollständigen Vorgefrieren

HINWEIS:



Wenn die Super Freeze-Funktion aktiv ist und Sie die „Eco“-Taste drücken, dann aktiviert sich die „Eco“-Funktion und der Super Freeze-Modus wird deaktiviert.

My Fresh Choice **Meine Temperaturregelung frische Auswahl**

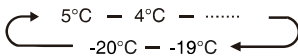
Sie können die Taste „My Fresh Choice“ berühren, um den Modus zur Steuerung der Temperatur im konvertierbaren Fach zu aktivieren. Falls Sie die Taste kontinuierlich berühren, wird die Temperatur in der folgenden Reihenfolge eingestellt.



Ausgabesteuerung

Falls die Kindersicherung aktiviert ist, funktioniert der Spender nicht. Falls die Kindersicherung ausgeschaltet ist, können Sie die Option „Cubed“ oder „Crushed“ drücken, um die Art des auszugebenden Eises zu wählen, und durch Drücken der Taste „Water“ wird der Wassermodus aktiviert. Bei Auswahl der Funktion „Cubed“ leuchtet das Symbol  auf, bei Auswahl der Funktion „Crushed“ leuchtet das Symbol  auf und das Symbol  leuchtet auf, wenn die Funktion „Water“ gewählt wird.



°F/°C

Drücken Sie im entriegelten Zustand die Taste °F/°C, um zwischen den Celsius und Fahrenheit zu wechseln. Standardmäßig steht die Anzeige auf Celsius. Wenn auf Fahrenheit umgeschaltet wird leuchtet das Symbol .



Eco
Filter Reset 3 sec

Energiesparen



Sie können diese Taste berühren um den Energiesparmodus ein- und auszuschalten. Beim Einschalten des ECO-Modus leuchtet das Eco-Symbol .

Die Temperatur des Kühlschranks wird automatisch auf 6°C und die des Gefrierschranks auf -17°C eingestellt.

Bei deaktiviertem ECO-Modus erlischt das Symbol  und die Temperatur kehrt auf den zuvor eingestellten Wert zurück.



Wasserfilter

Der Zustand des Wasserfilters wird von der Hauptschalttafel berechnet und an das Display übermittelt. Wenn bei der Erstinbetriebnahme des Geräts das Wasser in den Filter eintritt, wird der Filterstatus auf 99% berechnet. Falls der Wasserfilterstatus auf 15% sinkt, leuchtet das Symbol  auf. Erreicht der Filterstatus 10%, blinkt das Symbol . Der Benutzer muss den Filter austauschen und die Energiespartaste für 3 Sekunden drücken, um den Wasserfilterstatus zurückzusetzen. Der Filterstatus wird dann auf 99% zurückgesetzt.

Demomodus

Der Demomodus ist für die Anzeige im Geschäft gedacht und verhindert, dass der Kühlschrank Kühlluft erzeugt. In diesem Modus scheint der Kühlschrank zu funktionieren, aber er erzeugt keine kühle Luft. Die Anzeigen auf dem Bedienfeld zeigen „OF“ an. Zum Deaktivieren dieser Betriebsart, halten Sie gleichzeitig die Tasten „Alarm“ und „°F/°C“ für 3 Sekunden gedrückt und der Summer gibt einen langen Ton von sich.

Bedienungsanleitung:

- Sendefrequenzband(-bänder) und maximal zulässige Sendeleistung in dem/den Betriebsfrequenzband(-bänder): 2400-2483,5MHz, kleiner als oder gleich 20dbm. 5150-5350MHz, kleiner als oder gleich 23dbm. 5745-5825MHz, kleiner als oder gleich 33dbm.
- Dieses Gerät sollte mit einem Mindestabstand von 20cm zwischen Heizung und Körper installiert und betrieben werden.

Verwendung des 21-Zoll-Displays

Das 21-Zoll-Display integriert Technologien wie Smart Cloud, das Internet der Dinge sowie Big Data und verfügt zudem über Funktionen wie eine intelligente Eissteuerung und ein Lebensmittelmanagement.

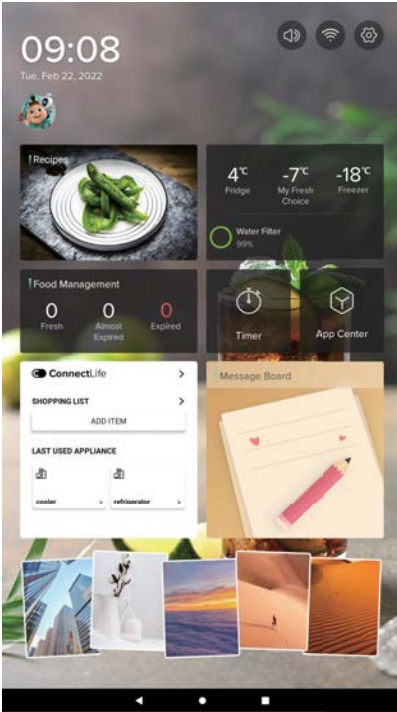

Die Schnittstelle zur Kühlschranksteuerung

Die Bedienoberfläche des Kühlschranks informiert den Benutzer über den Status der einzelnen Bereiche des Kühlschranks und ermöglicht die Einstellung der Temperatur in jedem Fach des Kühlschranks mit den drei Modi Eco, Super Cool und Super Freeze.

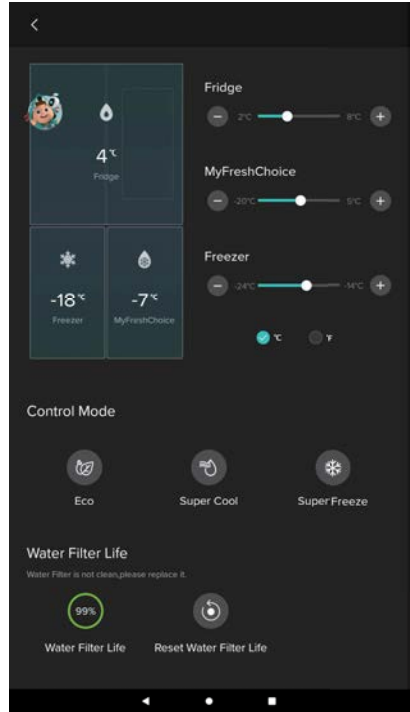

Display EIN/AUS schalten

1. Sie können „ON“ drücken, um das Display einzuschalten.

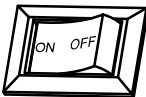

2. Wenn Sie das Display nicht benötigen, können Sie es mit „OFF“ ausschalten.

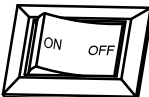

Das Lebensmittelmanagement

Die Lebensmittelmanagement-Funktion zeigt die Liste der Zutaten und den Status der Zutaten in jedem Fach an, und der Benutzer kann einen Teil der Zutateneinformationen manuell bearbeiten.



ConnectLife App

Die ConnectLife App kann kostenlos im Apple App Store oder im Google Play Store heruntergeladen werden.



HINWEIS:

Da die Anwendung ständig weiterentwickelt wird, informieren Sie sich bitte über die aktuelle Anzeigeoberfläche.

Eigenschaften

In diesem Abschnitt erfahren Sie, wie die meisten nützlichen Funktionen nutzen. Wir empfehlen Ihnen, diese aufmerksam zu lesen, bevor Sie das Gerät benutzen.

Wichtige Informationen in Bezug auf die Glasböden und -abdeckungen:

Reinigen Sie auf keinen Fall Glasablagen oder Abdeckungen mit warmem Wasser, falls diese noch kalt sind. Böden und Abdeckungen könnten platzen wenn sie plötzlichen Temperaturschwankungen oder einem Aufprall, wie beispielsweise Stößen ausgesetzt werden. Hartglas ist konzipiert in viele kleine, kieselsteingroße Stücke zu zerspringen. Dies ist normal. Glasböden und -abdeckungen sind schwer. Verwenden Sie beide Hände wenn Sie diese entfernen um zu vermeiden, dass Sie hinunterfallen.

1. Kühlschrank

WICHTIG: Um Beschädigungen der Türen zu vermeiden, stellen Sie sicher, dass alle Böden und Fächer komplett eingeschoben sind bevor Sie eine Tür schließen.

Einstellbare Böden

Die Höhe der Böden kann auf Ihre Aufbewahrungsbedürfnisse eingestellt werden.

1. Zur Entnahme eines Einlegebodens heben Sie diesen vorsichtig aufwärts und ziehen ihn dann nach vorne, bis sein Ende die Schienenhalterung passiert hat.

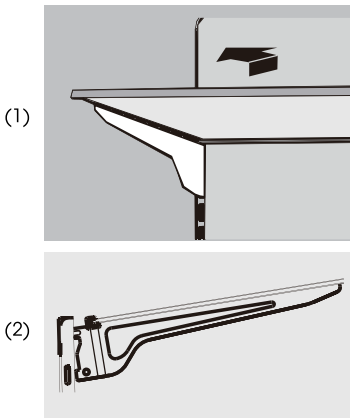

2. Um einen Boden wieder einzusetzen schieben Sie ihn sanft zurück in das Kühlschrankfach und senken ihn dann auf den Schienenträger ab.

2. Entnehmbare Türfächer

Die Kästen in der Mitte der Tür sind einstellbar.

Um einen Türkasten zu entfernen und wieder einzusetzen:

1. Legen Sie beide Hände auf die Seite des Kastens und heben Sie ihn an.
2. Ziehen Sie den Türkasten hinaus.

3. Setzen Sie den Türkasten wieder ein indem Sie ihn über der Stütze einführen und ihn herabdrücken bis er einrastet.

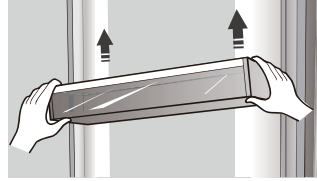

3. Herausnahme/Einführung der Gefrierschublade

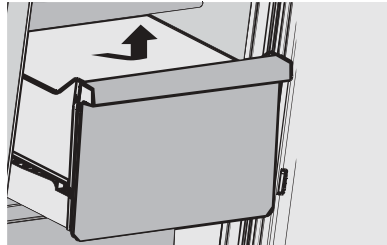

Um eine Schublade des Gefrierfachs zu entfernen/wieder einzusetzen:

1. Ziehen Sie die Schublade so weit wie möglich hinaus.
2. Heben Sie die Schublade an.
3. Um die Schublade wieder einzusetzen kehren Sie Schritt eins und zwei um.

4. Kaltes Wasser und Eis holen

Drücken Sie die entsprechende Taste für den Eis- oder Wassertyp, um auszuwählen, was Sie ausgeben möchten.

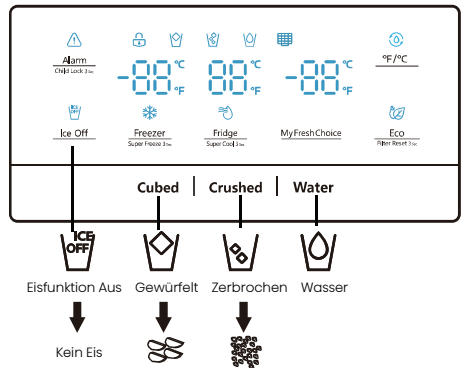

HINWEIS: Die Qualität ihrer Eiswürfel ist nur so gut wie die Qualität des Trinkwassers, welches der Eismaschine zur Verfügung gestellt wird. Vermeiden Sie es, die Eismaschine an einen Wasserweichmacher anzuschließen. Chemikalien zur Wasseraufbereitung (wie zum Beispiel Salz) kann Teile der Eismaschine beschädigen und in minderwertigem Eis resultieren. Wenn der Anschluss an einen Wasserweichmacher nicht vermieden werden kann, stellen Sie sicher, dass diese Gerätschaft einwandfrei funktioniert und regelmäßig gewartet wird.

Kaltes Wasser zubereiten

Der Wasserspender befindet sich in der Kühlschranktür. Um Wasser zu erhalten, drücken Sie die Wassertaste. Bewegen Sie dann Ihr Glas nach unten zum Spenderhebel (A) in der vorgeschlagenen Position und drücken Sie ihn.

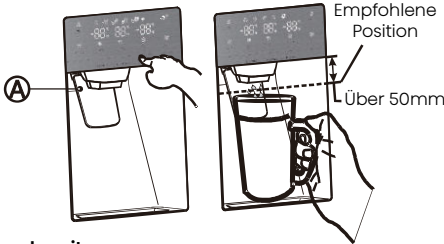

Eis zubereiten

Um Eis zu erhalten, drücken Sie die Taste für gewürfeltes oder zerkleinertes Eis, je nach Bedarf. Bewegen Sie dann Ihr Glas nach unten zum Spenderhebel in der vorgeschlagenen Position und drücken Sie ihn.

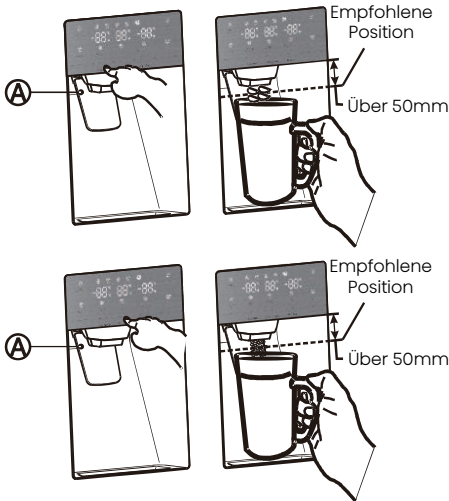

Herstellung von Eis

Gehen Sie folgendermaßen vor, um den Eisbehälter nach der Installation bis zur Höchstkapazität zu füllen:

1. Lassen Sie Ihren Kühlschrank 24 Stunden lang (oder 1 ganzen Tag) in Betrieb und abkühlen. Nach 24 Stunden wird Ihr Eiswürfelbereiter gründlich abgekühlt sein.

2. Geben Sie 4 bis 6 Eiswürfel in das Glas.

3. Geben Sie nach 8 und dann nach 16 Stunden ein volles Glas mit Eis ab.

Warnung:

Legen Sie keine Lebensmittel in den Eiskübel. Wenn Sie Lebensmittel im Eiskübel aufbewahren, können diese beim Öffnen oder Schließen der Tür gegen den Eisbereiter stoßen und diesen beschädigen. Beachten Sie, dass die Eiswürfel im Eiskübel über die Schublade hinausschwappen können. Achten Sie in diesem Fall darauf, dass Sie die Eiswürfel, die aus der Schublade ausgelaufen sind, entfernen.

Bei einem Stromausfall können die Eiswürfel schmelzen und nach dem Wiedereinschalten zusammenfrieren, so dass der Spender nicht mehr funktioniert.

Um dieses Problem zu vermeiden, ziehen Sie nach einem Stromausfall den Eiskübel und das restliche Eis oder Wasser heraus.

Hinweis:

Schieben Sie den Wasserspenderhebel nicht ohne den darunter liegenden Becher, da dies zu einer Verschüttung von Wasser führen könnte.

Um zu vermeiden, dass kalte Luft aus dem Schrank entweicht, lassen Sie den Wasserspender auch dann installiert, wenn er nicht benutzt wird.

Verwendung der Funktion Eis aus

Wenn Sie den Modus Eis aus wählen, entfernen Sie alle Eiswürfel aus dem Eimer.

Wenn Sie die Eiswürfel im Eimer lassen, können sie sich verklumpen und sind dann nur schwer zu entfernen. Öffnen Sie vorab die Tür bis zum maximalen Winkel. Heben Sie dann den Eiskübel an und ziehen Sie ihn gerade in Pfeilrichtung heraus.

Um den Eiskübel wieder einzusetzen, drücken Sie ihn gerade und fest zurück. Wenn der Eiskübel nicht hineinpasst, drehen Sie die Spirale um 90 Grad (siehe die letzte Abbildung rechts unten) und versuchen Sie es erneut.

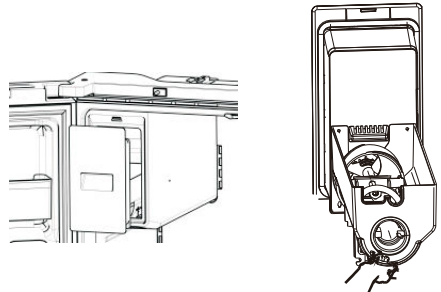
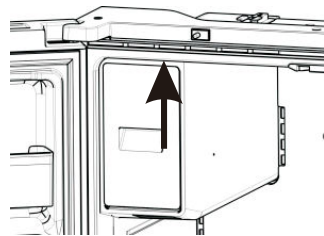
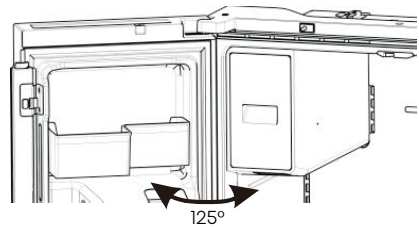

HINWEIS:

- Das Innere des Eiskübelns ist sehr kalt, wenn der Kühlschrank in Betrieb ist. Greifen Sie nicht tief in das Innere des Eiskübelns.
- Verwenden Sie nur den mit dem Kühlschrank gelieferten Eisbereiter. Die Wasserzufuhr zu diesem Kühlschrank darf nur von einer qualifizierten Person installiert werden.
- Für den ordnungsgemäßen Betrieb des Eisbereiters ist ein Wasserdruck von 30-125psi erforderlich.
- Wenn der Benutzer den Anschluss zum Kühlschrank unterbricht, muss das Eis aus der Eisbox entfernt werden.

In den Urlaub fahren

Falls Sie einen längeren Urlaub oder eine Geschäftsreise antreten und den Wasser- oder Eisspender für längere Zeit nicht benutzen werden:

1. Das Wasserventil schließen. Ansonsten kann es zu einem Wasserleck kommen.
2. Entfernen Sie alle Lebensmittel.
3. Kühlschrank vom Strom nehmen.
4. Wischen Sie überschüssige Feuchtigkeit von innen ab und lassen Sie die Türen offen. Andernfalls kann es zu Geruchs- und Schimmelbildung kommen.

Warnung:

- Fassen Sie nicht mit den Fingern, Händen oder anderen ungeeigneten Gegenständen in den Schacht oder den Eismaschinenkübel. Dies kann zu Verletzungen oder Sachschäden führen.
- Stecken Sie niemals Ihre Finger oder andere Gegenstände in die Spenderöffnung. Dies könnte Verletzungen verursachen.
- Versuchen Sie nicht, den Eisbereiter zu zerlegen.
- Waschen oder besprühen Sie den Eiskübel nicht mit Wasser, während er sich im Kühlschrank befindet. Entfernen Sie ihn für Reinigungszwecke.

Phänomen der Wassertrübung

Jegliches dem Kühlschrank zugeführtes Wasser durchströmt den Filter, der ein alkalischer Wasserfilter ist. Im Verlauf der Filtration wird der Druck des aus dem Filter fließenden Wassers erhöht, und das Wasser wird mit Sauerstoff und Stickstoff gesättigt. Sobald dieses Wasser mit Luft in Kontakt kommt, sinkt der Druck und der Sauerstoff sowie Stickstoff werden übersättigt, was zu Gasblasen führt. Diese Sauerstoffblasen bewirken, dass das Wasser vorübergehend trübe oder neblig aussehen kann. Nach ein paar Sekunden wird das Wasser wieder klar.

Reinigung

Nach längerem Gebrauch kann das im Auffangbehälter angesammelte Wasser überlaufen. Reinigen Sie ihn daher regelmäßig mit einem trockenen Handtuch, um zu vermeiden, dass Wasser auf den Boden gelangt.



Empfangstank

HINWEIS:

Falls der Wasserspender durch Staub oder andere Verunreinigungen verschmutzt ist,

Wasser mit unangenehmem Geruch ausgibt usw., sollten die Teile des Wasserspenders gründlich gereinigt werden.

5. Auswechseln des Wasserfilters

Vorsicht

Bitte lesen Sie für die korrekte Wartung und Bedienung des Geräts das Benutzerhandbuch. Wird dieses Gerät nicht gemäß Benutzerhandbuch gewartet und betrieben, besteht die Gefahr der Exposition gegenüber Schadstoffen.

Um möglichst frisches und sauberes Trinkwasser aus Ihrem Kühlschrank zu beziehen, sollten Sie rechtzeitig den Filter auswechseln.

Befolgen Sie zum Wechseln des Wasserfilters folgende Schritte:

1. Schließen Sie die Wasserzufuhr und ziehen Sie den Griff unter der Abdeckung nach außen, um die Abdeckung zu öffnen.



2. Ziehen Sie den Wasserfilter nach unten und drehen Sie ihn zur Entnahme um etwa 90° gegen den Uhrzeigersinn. Bei der Demontage des Filters ist darauf zu achten, dass der Filterkopf nach oben gekippt wird, um ein Austreten von Wasser aus dem vorderen Filterteil zu vermeiden. Das in den Deckel getropfte Wasser sollte sofort gereinigt werden.



3. Setzen Sie den neuen Wasserfilter in die Öffnung ein und drehen Sie ihn gleichzeitig um 90° im Uhrzeigersinn bis zum Anschlag.



4. Schieben Sie den Wasserfilter nach oben, bringen Sie den Deckel in die Waagerechte und drücken Sie ihn, bis er einrastet.





5. Schalten Sie die Wasserversorgung wieder ein. **HINWEIS:** Nachdem Sie die Wasserzufuhr wieder eingeschaltet haben, sollten Sie die Leckagen überprüfen. Für den Fall, dass Lecks auftreten, wiederholen Sie die Verfahrensschritte 1-5. Sollten weiterhin Lecks auftreten, stellen Sie den Gebrauch bitte ein und kontaktieren Sie Ihren Fachhändler.

6. Spülen Sie den Filter vor dem Gebrauch ca. 5 Minuten.

Entfernen von Rückständen in der Wasserleitung nach dem Einsetzen des Wasserfilters

1. Schalten Sie die Hauptwasserversorgung ein und führen Sie Wasser aus der Wasserleitung zu.
2. Lassen Sie das Wasser durch den Spender fließen, bis es klar wird (nach ca. 6 bis 7 Minuten), um das Wasserversorgungssystem zu reinigen und die Luft aus den Leitungen zu entfernen.
3. In manchen Haushalten muss gegebenenfalls noch einmal gespült werden.
4. Öffnen Sie die Kühlschranktür und vergewissern Sie sich, dass kein Wasser aus dem Wasserfilter austritt.

Hinweis:

- Achten Sie darauf, den Spender gründlich zu spülen, damit kein Wasser vom Spender abtropfen kann. Dies zeigt an, dass die Leitung noch Luft enthält.

Die Umkehrosmose-Wasserversorgung ist wichtig:

Der Druck der Wasserversorgung, die aus einem Umkehrosmosesystem kommt und zum Wassereinflussventil des Kühlschranks führt, muss zwischen 30 und 125psi (207 und 862kPa) liegen. Falls ein Umkehrosmose-Wassersystem an die Kaltwasserversorgung angeschlossen ist, muss der Wasserdruck zum Umkehrosmose-System mindestens 40 bis 60psi (276 bis 414kPa) betragen. Für den Fall, dass der Wasserdruck zur Umkehrosmoseanlage weniger als 40 bis 60psi (276 bis 414kPa) beträgt:

- Prüfen Sie den Sedimentfilter in der Umkehrosmoseanlage auf eine eventuelle Verstopfung. Tauschen Sie bei Bedarf den Filter aus.
- Lassen Sie dem Vorratstank der Umkehrosmoseanlage Zeit, sich nach starker Beanspruchung wieder zu füllen.
- Falls Ihr Kühlschrank einen Wasserfilter umfasst, kann dieser in Verbindung mit der Umkehrosmoseanlage den Wasserdruck weiter verringern. Entfernen Sie den Wasserfilter.

6. Verwendung des Kühlfachs

Das Kühlfach ist für die Lagerung von Gemüse und Obst geeignet. Die Lebensmittel sollten für die Lagerung verpackt werden, um zu vermeiden, dass Feuchtigkeit oder Geschmacksstoffe in andere Lebensmittel übergehen.

Vorsicht

Schließen Sie die Kühlschranktür nie, während Böden, Frischhaltebox und/oder die Teleskopschitten ausgefahren sind. Es könnte sie beide und den Kühlschrank beschädigen.

Tür-Körbe

Das Kühlfach ist mit verschiedenen Türkörben ausgestattet, die sich für die Aufbewahrung von Konserven, Getränken in Flaschen und verpackten Lebensmitteln eignen.

Um die Türkörbe (A) zu entfernen, heben Sie die Ablagen einfach an und ziehen sie geradeheraus. Um die Türkörbe (A) zu versetzen, schieben Sie sie über den gewünschten Platz und drücken Sie sie bis zum Anschlag nach unten.

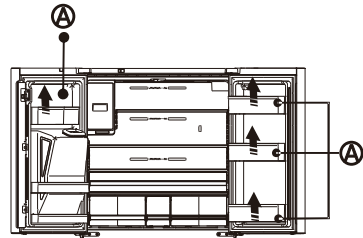

Um die Türkörbe (B) zu entfernen, nehmen Sie die rechte Seite der Körbe heraus, indem Sie sie schräg entlang der Führung anheben, und nehmen Sie dann die linke Seite heraus, indem Sie sie aus der Tür ziehen.

Um die Türkörbe (B) zu versetzen, schieben Sie sie in die ursprüngliche Position und drücken Sie sie nach unten, bis sie festsitzen.

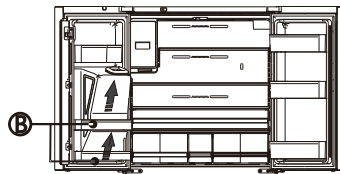

Warnung:

Legen Sie nicht zu viele schwere Gegenstände in die Körbe. Entnehmen Sie bitte die Lebensmittel, bevor Sie das Türregal vertikal anheben.

Glasablagen

Um die Glasablagen zu entfernen, kippen Sie die Vorderseite der Ablage wie auf Seite 22 (1) gezeigt nach oben und heben Sie sie wie auf Seite 22 (2) gezeigt senkrecht an. Ziehen Sie dann die Ablage heraus.

Allgemeine Gebrauchsinformation

- Wenn Sie Ihren Kühlschrank nach einer langen Zeit des Nichtgebrauchs wieder einschalten, geben Sie dem Kühlschrank mindestens zwei Stunden Zeit herunterzukühlen bevor Sie Lebensmittel einräumen.
- Blockieren Sie die Luftzirkulation nicht mit aufbewahrten Produkten.

- Bewahren Sie Lebensmittel so auf, dass die Luft frei um sie herum zirkulieren kann.
 - Bedecken oder wickeln Sie Lebensmittel ein um die Übertragung von Gerüchen zu vermeiden.
 - Einmal aufgetaut verringert sich die Qualität von Lebensmitteln rapide. Aufgetaute Lebensmittel sollten nicht wieder eingefroren werden.
 - Weder Getränke in Flaschen oder Dosen sollten im Gefrierfach aufbewahrt werden. Flaschen und Dosen können explodieren.
- Beachten Sie die folgenden Anweisungen, um eine Kontamination von Lebensmitteln zu vermeiden:
- Wenn Sie die Tür längere Zeit geöffnet halten, kann dies zu einer erheblichen

- Temperaturerhöhung in den Kammern des Geräts führen.
- Reinigen Sie regelmäßig Oberflächen, die mit Lebensmitteln und zugänglichen Ablaufsystemen in Kontakt kommen können.
- Sie rohes Fleisch und Fisch in geeigneten Behältern im Kühlschrank auf, damit es nicht mit anderen Lebensmitteln in Berührung kommt oder darauf tropft.
- Zwei-Sterne-Tiefkühlfächer eignen sich für die Lagerung von Tiefkühlkost, die Lagerung oder Herstellung von Eiscreme und die Herstellung von Eiswürfeln.
- Zwei-Sterne-Fächer sind nicht zum Einfrieren von frischen Lebensmitteln geeignet.

Reihenfolge	Fächer Typ	Zielaufbewahrungstemp.[°C]	Geeignete Lebensmittel
1	Kühlschrank	+2-+8	Eier, Fertiggerichte, abgepackte Lebensmittel, Obst und Gemüse, Milchprodukte, Kuchen, Getränke und andere Lebensmittel sind nicht zum Einfrieren geeignet.
2	(***)*-Gefrierschrank	≤-18	Meeresfrüchte (Fisch, Garnelen, Schalentiere), Süßwasserprodukte und Fleischprodukte (empfohlen für 3 Monate, je länger die Lagerzeit, desto schlechter der Geschmack und die Nährstoffe), geeignet für gefrorene frische Lebensmittel.
3	***-Gefrierschrank	≤-18	Meeresfrüchte (Fisch, Garnelen, Schalentiere), Süßwasserprodukte und Fleischprodukte (empfohlen für 3 Monate, je länger die Lagerzeit, desto schlechter der Geschmack und die Nährstoffe), nicht geeignet für gefrorene frische Lebensmittel.
4	**-Gefrierschrank	≤-12	Meeresfrüchte (Fisch, Garnelen, Schalentiere), Süßwasser-Wasserprodukte und Fleischprodukte (empfohlen für 2 Monate, je länger die Lagerzeit, desto schlechter der Geschmack und die Ernährung) sind nicht als gefrorene frische Lebensmittel geeignet.
5	*-Gefrierschrank	≤-6	Meeresfrüchte (Fisch, Garnelen, Schalentiere), Süßwasserprodukte und Fleischprodukte (empfohlen für 1 Monat, je länger die Lagerzeit, desto schlechter der Geschmack und die Nährstoffe), nicht geeignet für gefrorene frische Lebensmittel.
6	0-Sterne	-6-0	Frisches Schweinefleisch, Rindfleisch, Fisch, Hühnerfleisch, einige abgepackte verarbeitete Lebensmittel usw. (empfohlen, am selben Tag zu essen, vorzugsweise nicht mehr als 3 Tage). Teilweise eingekapselte, verarbeitete Lebensmittel (nicht einfrierfähige Lebensmittel)
7	Kühle	-2-+3	Frisches/gefrorenes Schweinefleisch, Rindfleisch, Hühnchen, Süßwasserprodukte usw. (7 Tage unter 0°C und über 0°C werden für den Verzehr an diesem Tag empfohlen, vorzugsweise nicht mehr als 2 Tage). Meeresfrüchte (weniger als 0°C für 15 Tage, es wird nicht empfohlen, bei über 0°C zu lagern).
8	Frisches Essen	0-+4	Frisches Schweinefleisch, Rindfleisch, Fisch, Hühnchen, gekochtes Essen usw. (empfohlen, am selben Tag zu essen, vorzugsweise nicht mehr als 3 Tage)
9	Wein	+5-+20	Rotwein, Weißwein, Sekt usw.

HINWEIS: Bitte lagern Sie unterschiedliche Lebensmittel entsprechend den Fächern oder der Lagertemperatur Ihrer gekauften Produkte. Wenn das Kühlgerät längere Zeit leer gelassen wird, schalten Sie das Gerät aus, entfrosten,

reinigen, trocknen und lassen Sie die Tür offen, um Schimmelbildung im Gerät zu vermeiden. Stellen Sie sicher, dass die Einhaltung der Vorschriften durch regelmäßige Inspektionen überprüft wird.

Kühlschrankschrankpflege

Reinigung

Sowohl die Kühlschrank- als auch die Gefrierfachsektionen tauen automatisch ab. Trotzdem reinigen Sie beide Sektionen bitte monatlich um der Bildung von Gerüchen vorzubeugen. Wischen Sie Verschüttetes direkt auf. Um die Übertragung von Gerüchen oder das Austrocknen von Lebensmitteln zu verhindern decken Sie Lebensmittel gut ab oder wickeln Sie sie gründlich ein.

WARNUNG



Explosionsgefahr

Verwenden Sie nicht brennbare Reinigungsmittel. Mangelnde Sorgfalt kann zu Tod, Explosion oder Feuer führen.

WICHTIG:

- Verwenden Sie keine aggressiven Chemikalien, Ammoniak, Chlor, Bleiche, konzentrierte Reinigungsmittel, Lösungsmittel, Polituren oder metallische Scheuerpads um die Innen- oder Außenseite des Kühlschranks zu reinigen. Diese können das Finish des Kühlschranks beschädigen und/oder Verfärbungen verursachen.
- Verwenden Sie kein warmes Wasser um die Glasböden zu reinigen, so lange diese noch kalt sind. Glas kann bei plötzlichen Temperaturschwankungen brechen.

Reinigung der Bodenteile

- Falls Sie die Regalteile reinigen, nehmen Sie die unteren Regalteile heraus und legen Sie sie waagrecht hin. Entweder nach vorne oder nach hinten, um zu verhindern, dass die Regalteile herunterfallen.
- Falls die Teile des Regals schräg gestellt werden, berühren ihre Seiten den Boden. Falls die zum Reinigen aufgebrauchte Kraft unpassend ist, fällt die Regalstütze leicht herunter.

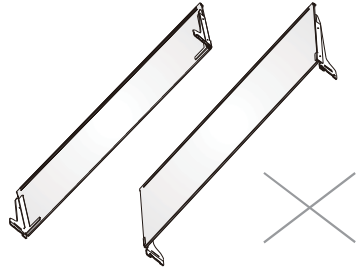

WARNUNG



Stromschlaggefahr

Stecken Sie das Haushaltsgerät vor der Reinigung aus oder unterbrechen Sie die Stromzufuhr. Missachtung kann zu Tod, elektrischem Schlag oder persönlicher Verletzung führen.

1. Kühlschrank ausstecken oder Stromzufuhr unterbrechen.
2. Reinigen Sie den Innenbereich. Waschen Sie abnehmbare Teile und innere Oberflächen gründlich von Hand, spülen und trocknen Sie sie ab. Verwenden Sie einen sauberen Schwamm oder ein weiches Tuch und ein mildes Reinigungsmittel in warmem Wasser.
3. Reinigen Sie die Türdichtungen. Eine dreckige oder klebrige Dichtung kann sich an dem Kasten festsaugen und reißen wenn Sie die Tür öffnen. Verwenden Sie ein weiches Tuch und eine Lösung aus mildem Reinigungsmittel mit warmen Wasser, reinigen Sie die Türdichtungen von Hand. Spülen Sie mit klarem Wasser nach und trocknen Sie diese gründlich ab.
4. Reinigung der äußeren Oberflächen. Reinigen Sie die äußeren Oberflächen mit einem sauberen, weichen Tuch oder Schwamm und einem milden Reinigungsmittel in warmem Wasser. Spülen Sie die Oberflächen mit sauberem, warmen Wasser nach und trocknen Sie sie sofort ab um Wasserflecken zu vermeiden.
5. Verbinden Sie den Kühlschrank mit dem Strom oder stellen Sie die Stromversorgung wieder her.

Beleuchtung

WICHTIG: Ihr Kühlschrank ist mit einer LED-Beleuchtung ausgestattet. Diese Beleuchtung ist für die Lebensdauer des Kühlschranks ausgelegt. Sollte dennoch die Beleuchtung ausfallen, kontaktieren Sie bitte einen qualifizierten Techniker um diese auszutauschen.

Hinweis:

Dieses Produkt enthält eine Lichtquelle der Energieeffizienzklasse G.

Ferien- und Umzugspflege

Ferien

Wenn Sie sich dazu entscheiden, den Kühlschrank an zu lassen, während Sie weg sind:

1. Verbrauchen Sie alles Verderbliche und frieren Sie die restlichen Lebensmittel ein.

Wenn Sie sich dazu entscheiden, den Kühlschrank auszuschalten, bevor Sie gehen:

1. Entfernen Sie alle Lebensmittel aus dem Kühlschrank und dem Gefrierfach.
2. Kühlschrank ausstecken oder Stromzufuhr unterbrechen.
3. Reinigen Sie den Kühlschrank, wischen Sie ihn aus und trocknen Sie ihn gut.
4. Kleben Sie Gummi- oder Holzklötze an die Oberseiten der beiden Türen und lassen Sie sie einen ausreichenden Abstand öffnen, um Luft hineinzulassen. Dies verhindert die Bildung von Geruch und Schimmel.

Umzug

WARNUNG



Feuer- oder Explosionsgefahr

Beschädigen Sie nicht die Kühlmittelrohrleitungen.
Befolgen Sie immer sorgfältig die Anleitungen.
Brennbares Kühlmittel in Verwendung.
Mangelnde Sorgfalt kann zu Tod, Explosion oder Feuer führen.

WICHTIG: Seien Sie vorsichtig wenn Sie den Kühlschrank bewegen um eine Beschädigung des Kühlmittelkreislaufs oder ein erhöhtes Risiko einer Leckage auszuschließen.

WARNUNG

Gefahr durch zu viel Gewicht

Zwei oder mehr Personen sollten den Kühlschrank bewegen oder installieren.
Missachtung kann zu Rücken- oder anderen Verletzungen führen.

Wenn Sie den Kühlschrank in ein neues Zuhause transportieren folgen Sie bitte folgenden Schritten um ihn für den Umzug vorzubereiten.

1. Entfernen Sie alle Lebensmittel aus dem Kühlschrank und packen Sie Gefrorenes in Trockeneis.
2. Kühlschrank vom Strom nehmen.
3. Reinigen, auswischen und gründlich trocknen.
4. Entfernen Sie alle herausnehmbaren Teile, verpacken Sie sie bruchsicher und verkleben Sie die Päckchen damit sie nicht verrutschen oder während dem Umzug klappern.

5. Heben Sie die Füße zur Niveauregulierung an, damit sie nicht über den Fußboden schleifen. Siehe „Richten Sie den Kühlschrank aus.“
6. Verschließen Sie die Türen mit Klebeband und kleben Sie das Netzkabel an der Rückseite des Kühlschranks fest. Wenn Sie in Ihrem neuen Zuhause angekommen sind, setzen Sie alles wieder ein und beziehen Sie sich auf die „Installationsanleitung“-Sektion mit Vorbereitungsanleitungen.

Kühlschrank wieder aufbauen, Wiederinbetriebnahme

Wurde der Kühlschrank auch nur kurze Zeit hingelegt oder schräg gelagert warten Sie bitte vier Stunden, bevor Sie die Stromversorgung herstellen um dem Kompressor zu erlauben, sich zu beruhigen.

1. Kühlschrank reinigen. Siehe „Reinigung.“
2. Stellen Sie den Kühlschrank an der gewünschten Stelle auf und balancieren Sie ihn aus. Siehe „Installationsanleitung“.

WARNUNG



Stromschlaggefahr

Stecken Sie den Stecker in eine geerdete Steckdose mit 3 Stiften.
Entfernen Sie nicht die Erdungsphase von dem Stromstecker.
Verwenden Sie keinen Adapter.
Verwenden Sie kein Verlängerungskabel.
Missachtung kann zu Tod, Feuer oder elektrischem Stromschlag führen.

3. Stecken Sie den Stecker in eine geerdete Steckdose mit 3 Stiften.

Fehlerbehebung

Versuchen Sie zuerst die hier aufgeführten Lösungsvorschläge um Kosten eines unnötigen Serviceanrufs zu vermeiden.

Kühlschrankbetrieb

PROBLEM	MÖGLICHE URSACHE(N)	LÖSUNG
Der Kühlschrank läuft nicht	Der Kühlschrank ist ausgesteckt.	Verbinden Sie Ihren Kühlschrank mit einer geerdeten drei-Phasen Steckdose.
	Der Unterbrecher hängt oder ist ausgeschaltet oder eine Sicherung ist hinausgeflogen.	Resetten/Schalten Sie den Unterbrecher ein oder ersetzen Sie die Sicherung.
	Kühlschrank ist im Abtau-Modus.	Warten Sie, bis der Abtaudurchgang beendet ist und das Kühlsystem wieder hochfährt.
Der Kühlschrankkompressor läuft ununterbrochen oder für eine lange Zeitspanne Hinweis: Der Kühlschrank ist dafür gebaut für längere Zeiten bei niedrigerem Energieverbrauch zu laufen.	Der Kühlschrank wurde gerade an das Stromnetz angeschlossen.	Dies ist normal. Geben Sie dem Kühlschrank 24 Stunden um herunterzukühlen.
	Warme oder große Mengen Lebensmittel wurden zugeführt.	Dies ist normal.
	Die Tür ist nicht geschlossen oder der Kühlschrank steht nicht plan.	Sehen Sie noch, ob ein Objekt das Schließen der Tür verhindert. Richten Sie den Kühlschrank aus. Siehe „Richten Sie den Kühlschrank aus.“
	Heißes Wetter und häufiges Öffnen.	Dies ist normal.
	Temperatureinstellung auf die kälteste Stufe eingestellt.	Stellen Sie Temperatur etwas wärmer ein.
Der Kühlschrank riecht	Lebensmittel sind nicht richtig verschlossen oder mangelhaft eingepackt.	Verpackung verschließen. Stellen Sie eine offene Schüssel mit Backpulver in den Kühlschrank, alle drei Monate erneuern.
	Innenleben muss gereinigt werden.	Reinigen Sie den Innenbereich. Siehe „Reinigung.“
	Lebensmittel wurden zu lange aufbewahrt.	Entsorgen Sie verdorbene Lebensmittel.
Das Licht geht nicht an	Der Kühlschrank ist ausgesteckt.	Verbinden Sie Ihren Kühlschrank mit einer geerdeten drei-Phasen Steckdose.
	LED-Lampe ist ausgebrannt.	Kontaktieren Sie einen qualifizierten Techniker auf die ausgebrannte LED-Lampe zu ersetzen.
Die Türen schließen nicht richtig	Kühlschrank steht nicht plan.	Siehe „Richten Sie den Kühlschrank aus.“
	Etwas verhindert das Schließen der Türen.	Sehen Sie nach Hindernissen und entfernen Sie diese.
Vibration oder Rasseln	Der Kühlschrank steht nicht fest auf dem Boden.	Siehe „Richten Sie den Kühlschrank aus.“
Normale Geräusche	Es hört sich an als fließende Wasser aus dem Kühlschrank.	Kühlmittel fließt durch die Leitungen und macht Geräusche wenn der Kompressor anläuft und stoppt.
		Der Kühlschrank hat ein automatisches Abtau-System. Das Tauwasser macht diese Geräusch.
	Summende oder surrende Geräusche	Der Kompressor und der Ventilator, der die Kaltluftzufuhr regelt können diese Geräusche verursachen. Wenn der Kühlschrank nicht plan steht, können Geräusche intensiver sein.
	Knackende oder klickende Geräusche	Die inneren Bauteile machen Geräusche wenn sie sich zusammenziehen oder ausdehnen als Reaktion auf die Temperaturschwankungen.
Knallende Geräusche	Können während dem automatischen Abtauen vorkommen.	

Temperatur und Feuchtigkeit

PROBLEM	MÖGLICHE URSACHE(N)	LÖSUNG
Kühlschrank oder Gefrierfach sind zu warm	Die Temperatureinstellung ist nicht kalt genug eingestellt.	Stellen sie den Bereich auf eine kältere Temperatureinstellung ein; geben sie der Temperatur 24 Stunden um sich anzupassen.
	Die Türen werden oft geöffnet oder offen gelassen.	Begrenzen Sie die Zahl der Türöffnungen um die interne Temperatur aufrecht zu erhalten. Sehen Sie noch, ob ein Objekt das Schließen der Tür verhindert.
	Vor Kurzem wurden warme Lebensmittel zugeführt.	Geben Sie den Lebensmitteln und dem Kühlschrank Zeit herunterzukühlen.
	Der Abstand zwischen der Rückseite des Kühlschranks und der Wand ist zu gering.	Lassen Sie 5cm Platz zwischen der Rückseite des Kühlschranks und der Wand.
	Produkte an der Rückwand verhindern eine zuverlässige Luftzirkulation.	Bewahren Sie Produkte innerhalb der Einfassung der Glasböden auf; lehnen Sie Lebensmittel nicht gegen die Wände des Kühlschranks oder lagern Sie sich nicht direkt vor Öffnungen für die Luftzufuhr.
Kühlschrank oder Gefrierschrank ist zu kalt	Die Temperaturregelung ist zu kalt eingestellt.	Stellen Sie die Bereich auf eine wärme Temperatureinstellung ein; geben Sie der Temperatur 24 Stunden um sich anzupassen.
Feuchtigkeit an der Außenseite / Innenseite des Kühlschranks	Höhe Luftfeuchtigkeit	Das ist normal bei erhöhter Luftfeuchtigkeit. Trocknen Sie die Oberfläche ab und stellen sie eine etwas kältere Temperatur ein.
	Die Türen werden oft geöffnet oder offen gelassen.	Halten Sie die Türen geschlossen. Überprüfen Sie, dass ein Produkt die Tür nicht beim Schließen behindert. Richten Sie den Kühlschrank aus. Siehe „Richten Sie den Kühlschrank aus.“
	Öffnen Sie den Wasserbehälter im Kühlschrank.	Bedecken oder Behälter verschließen
Gefrierbrand oder Eiskristalle auf gefrorenen Lebensmitteln	Gefrierfachtür offen gelassen oder zu oft geöffnet.	Begrenzen Sie die Zahl der Türöffnungen um die interne Temperatur aufrecht zu erhalten. Sehen Sie noch, ob ein Objekt das Schließen der Tür verhindert.
	Kühlschrank steht nicht plan.	Richten Sie den Kühlschrank aus. Siehe „Richten Sie den Kühlschrank aus.“
	Lebensmittel blockieren die Öffnung für die Luftzufuhr des Gefrierfachs und verhindern einen angemessenen Luftstrom.	Stellen Sie Produkte weiter weg von der Rückwand.
Lebensmittel gefrieren im Kühlschrank	Lebensmittel zu nah an der Belüftungsöffnung.	Halten Sie die Rückseite und die Oberfläche des Kühlschranks frei.
	Temperatureinstellung ist zu kalt eingestellt.	Stellen Sie die Temperatur auf eine nicht ganz so kalte Einstellung ein.

Hisense

life reimagined

MANUEL D'UTILISATION DE L'UTILISATEUR

Avant de faire fonctionner cet appareil, veuillez lire attentivement ce manuel et le conserver pour référence ultérieure.

FR

Français

Merci d'avoir choisi Hisense. Nous sommes sûrs que vous trouvez votre nouveau réfrigérateur agréable à utiliser. Cependant, avant d'utiliser l'appareil, nous vous recommandons de lire attentivement les instructions, qui fournissent des détails sur l'installation et l'utilisation du produit. Veuillez conserver ce manuel pour référence ultérieure.

Table des matières

SÉCURITÉ DU RÉFRIGÉRATEUR.....	3
PIÈCES ET CARACTÉRISTIQUES.....	11
EXIGENCES D'INSTALLATION.....	12
Exigences relatives à l'emplacement.....	12
Exigences électriques.....	12
INSTRUCTIONS D'INSTALLATION.....	13
Déballage du réfrigérateur.....	13
Positionnement pour l'installation.....	13
Démontage des portes.....	13
Déplacer près de l'alimentation en eau.....	14
Raccorder l'alimentation en eau.....	15
Terminez l'installation.....	16
Mise à niveau du réfrigérateur.....	16
Alignement des portes.....	16
UTILISATION DU RÉFRIGÉRATEUR.....	17
Ouverture et fermeture des portes.....	17
Utilisation des commandes.....	18
Utilisation de l'écran de 21 pouces.....	20
Caractéristiques.....	22
Informations générales sur l'utilisation.....	25
ENTRETIEN DU RÉFRIGÉRATEUR.....	27
Nettoyage.....	27
Lampes.....	27
Entretien en cas de vacances et de déplacement.....	28
Réinstallation/Réutilisation du réfrigérateur.....	28
DÉPANNAGE.....	29

Sécurité du réfrigérateur

Votre sécurité et celle des autres sont très importantes.

Nous avons fourni de nombreux messages de sécurité importants dans ce manuel et sur votre appareil. Lisez et respectez toujours tous les messages de sécurité.



C'est le symbole d'alerte de sécurité.

Ce symbole vous avertit des dangers potentiels qui peuvent causer la mort ou des blessures à vous et aux autres. Tous les messages de sécurité suivront le symbole d'alerte de sécurité et le mot « DANGER » « AVERTISSEMENT » ou « ATTENTION ».

Ces mots signifient :



DANGER

Une situation dangereuse imminente. Vous pouvez être tué ou gravement blessé si vous ne suivez pas immédiatement les instructions.



AVERTISSEMENT

Une situation potentiellement dangereuse qui, si elle n'est pas évitée, pourrait entraîner la mort ou des graves blessures corporelles.



ATTENTION

Une situation potentiellement dangereuse qui, si elle n'est pas évitée, peut entraîner des blessures modérées ou mineures.

Tous les messages de sécurité vous indiqueront quel est le risque potentiel, comment réduire la probabilité de blessure, et ce qui peut se produire si les instructions ne sont pas respectées.



Informations relatives à la sécurité et l'avertissement

Pour votre sécurité et une utilisation correcte, avant d'installer et d'utiliser l'appareil pour la première fois, lisez attentivement ce manuel de l'utilisateur, y compris les conseils et avertissements. Afin d'éviter les accidents et les erreurs inutiles, il est important de vous assurer que toutes les personnes utilisant l'appareil sont complètement familiarisées avec ses caractéristiques de fonctionnement et de sécurité. Conservez ces instructions et assurez-vous qu'elles restent avec l'appareil si ce dernier est déplacé ou vendu, de sorte que toute personne l'utilisant tout au long de sa durée de vie soit informée de ses consignes d'utilisation et de sécurité.

Pour assurer la sécurité de la vie et des biens, gardez les précautions de ces instructions de l'utilisateur, car le fabricant n'est pas responsable des dommages dus aux omissions.

Sécurité des enfants et des autres personnes vulnérables

- Conforme à la norme EN
Cet appareil peut être utilisé par des enfants âgés de 8 ans ou plus, ainsi que par des personnes ayant des capacités

physiques, sensorielles ou mentales réduites, ou un manque d'expérience et de connaissances, à condition qu'ils aient reçu une surveillance ou des instructions concernant l'utilisation de l'appareil de manière sûre et compris les risques impliqués. Les enfants ne doivent pas jouer avec l'appareil. Le nettoyage et l'entretien par l'utilisateur ne doivent pas être effectués par les enfants sans surveillance. Les enfants âgés de 3 à 8 ans sont autorisés à charger et décharger les appareils de réfrigération.

- Conforme à la norme IEC

Cet appareil n'est pas prévu pour être utilisé par des personnes (y compris des enfants) avec des capacités physiques, sensorielles ou mentales réduites, ou un manque d'expérience et de connaissances, à moins qu'elles n'aient reçu une surveillance ou des instructions concernant l'utilisation de l'appareil d'une personne responsable de leur sécurité.

- Les enfants doivent être surveillés pour s'assurer qu'ils ne jouent pas avec l'appareil.
- Conservez tous les emballages hors de portée des enfants, car il existe un risque de suffocation.
- Si vous voulez jeter de cet appareil, débranchez la fiche de la prise, coupez le câble de connexion (aussi proche que possible de l'appareil) et retirez la porte pour éviter les enfants de subir un choc électrique ou de se fermer à l'intérieur lorsqu'ils jouent avec l'appareil.
- Si cet appareil, comportant des joints de porte magnétiques, est utilisé pour remplacer un appareil plus ancien ayant un verrou à ressort (loquet) sur la porte ou le couvercle, assurez-vous de rendre le verrou à ressort inutilisable avant de jeter l'ancien appareil. Cela l'empêchera de devenir un piège mortel pour des enfants.



Sécurité générale

- Cet appareil est destiné à être utilisé dans des applications domestiques et similaires telles que :
 - les zones de cuisine du personnel dans les boutiques, les bureaux et les autres environnements de travail ;

- les maisons de ferme et par les clients dans les hôtels, les motels et les autres environnements de type résidentiel ;
- les environnements de type lit et petit-déjeuner ;
- la restauration et les applications non commerciales similaires.

- Ne conservez pas de substances explosives comme les canettes d'aérosol contenant un propergol inflammable à l'intérieur de l'appareil.
- Si le cordon d'alimentation est endommagé, il doit être remplacé par le fabricant, l'un de ses agents ou une personne qualifiée similaire afin d'éviter tout danger.
- AVERTISSEMENT — Gardez les ouvertures de ventilation, dans le boîtier de l'appareil ou la structure intégrée, à l'écart de toute obstruction.
- AVERTISSEMENT — N'utilisez pas de dispositifs mécaniques ou d'autres moyens pour accélérer le processus de dégivrage, autre que ceux recommandés par le fabricant.
- AVERTISSEMENT — N'endommagez pas le circuit de réfrigérant.
- AVERTISSEMENT — N'utilisez pas d'appareils électriques à l'intérieur des compartiments de stockage des aliments de l'appareil sauf s'ils sont recommandés par le fabricant.
- Le réfrigérant et le gaz de soufflage de l'isolation sont inflammables. Si vous voulez mettre cet appareil en rebut, ne le confiez qu'à un centre de traitement des déchets le plus proche. Ne l'explotez pas à la flamme.
- AVERTISSEMENT — Lors du positionnement de l'appareil, assurez-vous que le cordon d'alimentation n'est pas coincé ni endommagé.
- AVERTISSEMENT — Ne remplissez le réservoir d'eau qu'avec de l'eau potable.
- AVERTISSEMENT — Ne placez pas plusieurs prises portables ou alimentations électriques portables à l'arrière de l'appareil.

Remplacement de la lampe DEL

- AVERTISSEMENT — La lampe DEL ne doit pas être remplacée par l'utilisateur ! Si la lampe DEL est endommagée, appelez le service à la clientèle pour assistance.

Réfrigérant

Le réfrigérant isobutène (R600a) est contenu dans le circuit de réfrigérant de l'appareil. C'est un gaz naturel avec un haut niveau de compatibilité à l'environnement, mais inflammable. Pendant le transport et l'installation de l'appareil, veillez à ce qu'aucun des composants du circuit de réfrigérant ne soit abîmé.

Le réfrigérant (R600a) est inflammable.

- AVERTISSEMENT — Les réfrigérateurs contiennent des réfrigérants et des gaz dans l'isolation. Le réfrigérant et les gaz doivent être éliminés de manière professionnelle, car ils peuvent provoquer des lésions oculaires ou l'ignition. Assurez-vous que le tuyau de réfrigérant n'est pas endommagé avant de l'éliminer correctement.



Avertissement : Risque d'incendie/matériaux inflammables

Si le circuit de réfrigérant devait être endommagé :

- Évitez d'activer les flammes et les sources d'inflammation. Ventilez complètement la salle dans laquelle se trouve l'appareil.

Il est dangereux de modifier les spécifications ou ce produit de quelque manière que ce soit.

Tout dommage au cordon d'alimentation peut provoquer un court-circuit, un incendie et/ou un choc électrique.

Sécurité électrique

- Le cordon d'alimentation ne doit pas être rallongé.
- Assurez-vous que la fiche d'alimentation n'est pas écrasée ni endommagée. Une fiche d'alimentation écrasée ou endommagée peut surchauffer et provoquer un incendie.

- Assurez-vous de pouvoir accéder à la fiche d'alimentation de l'appareil
- Ne tirez pas sur le câble d'alimentation.
- Si la prise de courant est desserrée, n'y insérez pas la fiche. Il y a un risque de choc électrique ou d'incendie. Vous ne devez pas faire fonctionner l'appareil sans le couvercle de la lampe d'éclairage intérieur.
- Le réfrigérateur doit être alimenté uniquement par un courant alternatif monophasé de 220~240 V/50 Hz. Si la fluctuation de tension dans le district de l'utilisateur est si grande que la tension dépasse la plage ci-dessus, par souci de sécurité, assurez-vous d'appliquer un régulateur automatique CA plus de 350 W pour le réfrigérateur. Le réfrigérateur doit utiliser une prise de courant spéciale au lieu d'une prise commune avec d'autres appareils électriques. Sa fiche doit correspondre à la prise avec un fil de mise à la terre.

Utilisation quotidienne

- Ne stockez pas de gaz ni de liquides inflammables dans l'appareil. Il existe un risque d'explosion.
- Ne faites pas fonctionner un appareil électrique quelconque dans l'appareil (par ex. les machines à glaces, les mélangeurs, etc.).
- Lors du débranchement, retirez toujours la fiche de la prise de courant, ne tirez pas sur le câble.
- Ne placez pas d'éléments chauds près des composants en plastique de l'appareil.
- Ne placez pas de produits d'alimentation directement contre la sortie d'air sur le mur arrière.
- Stockez les aliments congelés pré-emballés en respectant les consignes du fabricant d'aliments congelés.
- Les recommandations de conservation du fabricant de l'appareil doivent être strictement respectées. Référez-vous aux instructions de conservation correspondantes.
- Ne placez pas de boissons gazeuses ou mousseuses dans le compartiment de congélation, car cela crée une pression sur le récipient, ce qui pourrait entraîner son explosion et endommager l'appareil.

- Les aliments congelés peuvent causer des gelures s'ils sont consommés directement lorsqu'ils sont sortis du compartiment congélateur.
- Ne laissez pas l'appareil exposé directement à la lumière du soleil.
- Gardez les bougies, lampes et autres objets avec des flammes nues éloignés de l'appareil pour ne pas mettre l'appareil en feu.
- L'appareil est destiné à conserver des aliments/des boissons dans le cadre d'une consommation domestique, comme expliqué dans le manuel d'instructions. L'appareil est lourd. Faites attention lorsque vous le déplacez.
- Ne retirez pas ni ne touchez les éléments du compartiment congélateur si vos mains sont mouillées/humides, car cela pourrait provoquer des abrasions cutanées ou des gelures dues au givre/congélateur.
- N'utilisez jamais la base, les tiroirs, les portes, etc. pour vous tenir debout ou comme supports.
- Les aliments congelés ne doivent pas être recongelés une fois qu'ils ont été décongelés.
- Ne consommez pas de bâtons de glace ou de glaçons directement lorsqu'ils sont sortis du congélateur, car cela peut causer des gelures à la bouche et aux lèvres.
- Pour éviter que des objets ne tombent ni ne causent des blessures ou des dommages à l'appareil, ne surchargez pas les balconnets ni ne mettez trop d'aliments dans les tiroirs du bac à légumes.
- **AVERTISSEMENT** - Les aliments doivent être emballés dans des sacs avant d'être placés dans le réfrigérateur. Les liquides doivent être conservés dans des bouteilles ou des récipients fermés afin d'éviter tout déversement, car la structure de conception du produit rend le nettoyage difficile.
- Cet appareil de réfrigération n'est pas destiné à être utilisé comme un appareil intégré.
- Afin de détecter la température et l'humidité à proximité de l'appareil et d'améliorer son fonctionnement, ajoutez des capteurs de température et d'humidité à l'intérieur du boîtier de l'appareil.



Attention !

Entretien et nettoyage

- Avant d'effectuer l'entretien, éteignez l'appareil et débranchez la fiche d'alimentation de la prise de courant.
- Ne nettoyez pas l'appareil avec des objets métalliques, un nettoyeur à vapeur, des huiles essentielles, des solvants organiques ou des nettoyants abrasifs.
- N'utilisez pas d'objets tranchants pour enlever le givre de l'appareil. Utilisez un grattoir en plastique.

Installation importante !

- Pour une connexion électrique avec précaution, suivez les instructions données dans le manuel.
- Déballez l'appareil et vérifiez s'il est endommagé. Ne branchez pas l'appareil s'il est endommagé. Rapportez les dommages éventuels immédiatement au magasin où vous avez acheté l'appareil. Dans ce cas, conservez l'emballage.
- Il est conseillé d'attendre au moins quatre heures avant de brancher l'appareil pour permettre à l'huile de refluer dans le compresseur.
- Une circulation d'air adéquate doit être assurée autour de l'appareil, sans quoi cela conduit à une surchauffe. Pour une ventilation adéquate, veuillez suivre les instructions relatives à l'installation. Dans la mesure du possible, l'arrière du produit ne doit pas être trop près d'un mur pour éviter de toucher ou de coincer des pièces chaudes (compresseur, condensateur) afin d'empêcher les risques d'incendie, suivez les instructions relatives à l'installation.
- L'appareil ne doit pas être placé près de radiateurs ou de cuisinières.
- Assurez-vous que la fiche d'alimentation est accessible après l'installation de l'appareil.

Maintenance

- Tous les travaux électriques nécessaires à la maintenance de l'appareil doivent être effectués par un électricien qualifié ou une personne compétente.
- Ce produit doit être maintenu par un centre de service agréé, et seules des pièces de rechange authentiques doivent être utilisées.

1. Si l'appareil est Sans Givre.

2. Si l'appareil contient un compartiment congélateur.

Pour éviter la contamination des aliments, veuillez respecter les instructions suivantes :

- L'ouverture de la porte pendant de longues périodes peut provoquer une augmentation significative de la température dans les compartiments de l'appareil.
- Nettoyez régulièrement les surfaces qui peuvent entrer en contact avec les aliments et les systèmes de drainage accessibles.
- Nettoyez les réservoirs d'eau s'ils n'ont pas été utilisés pendant 48 h ; rincez le système d'eau raccordé à une alimentation en eau si l'eau n'a pas été prise pendant 5 jours.
- Conservez la viande et le poisson crus dans des contenants appropriés au réfrigérateur, de sorte qu'ils ne soient pas en contact avec d'autres aliments ou qu'ils ne s'égouttent pas sur d'autres aliments.
- Les compartiments d'aliments congelés deux étoiles sont adaptés pour conserver des aliments pré-congelés, conserver ou fabriquer de la crème glacée et des glaçons.
- Les compartiments d'une, deux et trois étoiles ne sont pas adaptés pour congeler les aliments frais.
- Si l'appareil de réfrigération est laissé vide pendant de longues périodes, éteignez-le, dégivrez-le, nettoyez-le, séchez-le et laissez la porte ouverte pour éviter le développement de moisissures dans l'appareil.

Mise au rebut correcte de votre ancien réfrigérateur

AVERTISSEMENT

Risque de suffocation

Enlevez les portes de votre ancien réfrigérateur. Le non-respect de cet avertissement peut causer la mort ou des lésions cérébrales.

IMPORTANT : Le piégeage et la suffocation des enfants ne sont pas des problèmes du passé. Les réfrigérateurs mis au rebut ou abandonnés sont toujours dangereux - même s'ils « ne resteront que quelques jours ». Si vous mettez votre ancien réfrigérateur au rebut, veuillez respecter ces instructions pour éviter les accidents.

Avant de jeter votre ancien réfrigérateur ou congélateur :

- Enlevez les portes.
- Laissez les étagères en place pour que les enfants ne puissent pas facilement grimper à l'intérieur.

Informations importantes à connaître sur l'élimination des réfrigérants :

Éliminez le réfrigérateur conformément aux réglementations fédérales et locales. Les réfrigérants doivent être évacués par un technicien de réfrigérant agréé et certifié par l'EPA conformément aux procédures établies.

Pièces et caractéristiques



- | | | |
|--|--|---|
| A Voyant DEL du réfrigérateur | H Plateau du congélateur | O Écran de 21 pouces |
| B Machine à glaçons | I tiroir intermédiaire du congélateur | P tiroir de stockage intermédiaire |
| C Bac de porte du réfrigérateur | J tiroir inférieur du congélateur | Q lumière DEL du compartiment convertible |
| D Séparateur rotatif | K Balconnet du congélateur | R Plateau du compartiment convertible |
| E Couverture | L Filtre à eau | S tiroir intermédiaire du compartiment convertible |
| F tiroir de stockage | M Étagère en verre | T tiroir inférieur du compartiment convertible |
| G Lampe DEL du congélateur | N lumière latérale du réfrigérateur | U Pied de mise à niveau |

REMARQUE : Votre modèle peut avoir un aspect différent de celui-ci et d'autres images dans ce manuel, selon les caractéristiques de votre modèle.

REMARQUE : Pour obtenir le meilleur rendement énergétique de ce produit, veuillez placer toutes les étagères, paniers à leur position d'origine comme indiqué sur l'illustration ci-dessus.

Exigences d'installation

Exigences relatives à l'emplacement

⚠ AVERTISSEMENT



Risque d'incendie/matériaux inflammables

Maintenez les matériaux et les vapeurs inflammables (tels que l'essence) à l'écart de l'appareil.
Le non-respect de cet avertissement peut causer la mort, une explosion ou un incendie.

IMPORTANT : Ce réfrigérateur n'est conçu que pour un usage à l'intérieur et à la maison.

Température

Ce réfrigérateur est destiné à être utilisé dans un endroit où la température varie de 16 °C à 43 °C. La plage de température ambiante préférée pour obtenir une performance optimale, qui réduit la consommation d'électricité et assure un excellent refroidissement, est comprise entre 16°C et 32°C. Il est recommandé de ne pas installer le réfrigérateur à proximité d'une source de chaleur, tel qu'un four ou un radiateur.

Dimensions de l'installation (mm)

W	W1	W2	W3	D	D1	D2	H
914	996	1471,4	908	725	610	1097,5	1785

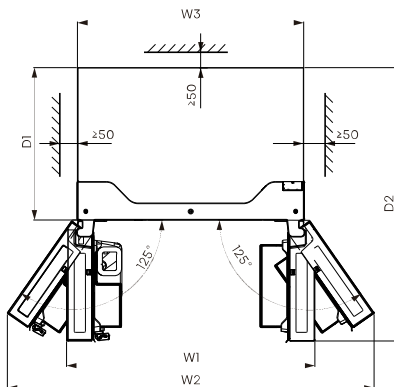
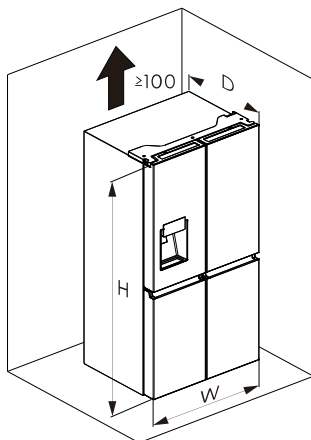

Ventilation

Une circulation adéquate autour du réfrigérateur est nécessaire pour un fonctionnement efficace.

Pour assurer une bonne ventilation, maintenez les dégagements recommandés.

Exigences électriques

⚠ AVERTISSEMENT



Risque de choc électrique

Branchez l'appareil sur une prise de courant à 3 broches mise à la terre.
Ne retirez pas la broche de mise à terre de la fiche du cordon d'alimentation.
N'utilisez pas d'adaptateur.
N'utilisez pas de rallonge.
Le non-respect de cet avertissement peut causer la mort, un incendie ou un choc électrique.

Avant de déplacer le réfrigérateur à son emplacement final, il est important de vous assurer de la bonne connexion électrique.

Méthode de mise à la terre recommandée

Une alimentation électrique CA 220-240 V, 50 Hz, uniquement 15 ou 20 A, fusible et mise à la terre est requise. Il est recommandé de prévoir un circuit séparé desservant uniquement votre réfrigérateur. Utilisez une prise qui ne peut pas être désactivée par un interrupteur. N'utilisez pas de rallonge.

REMARQUE : Avant de procéder à tout type d'installation ou de nettoyage, débranchez le réfrigérateur de la source électrique. Une fois l'installation ou le nettoyage terminé(e), rebranchez le réfrigérateur à la source électrique et réglez à nouveau les régulateurs de température au réglage désiré.

Instructions d'installation

Déballage du réfrigérateur

AVERTISSEMENT



Risque d'incendie ou d'explosion

Ne percez pas les tuyaux de réfrigérant. Suivez attentivement les instructions de manipulation. Réfrigérant inflammable utilisé. Le non-respect de cet avertissement peut causer la mort, une exploitation ou un incendie.

IMPORTANT : Manipulez le réfrigérateur avec précaution lorsque vous le déplacez pour éviter d'endommager les tuyaux de réfrigérant et d'augmenter le risque de fuite.

AVERTISSEMENT

Risque de poids excessif

Affectez deux personnes ou plus pour déplacer et installer le réfrigérateur. Le non-respect de cet avertissement peut causer des blessures au dos ou d'autres blessures.

Enlèvement de l'emballage

- Enlevez les résidus de ruban adhésif et de colle des surfaces avant de mettre le réfrigérateur en marche. Frottez une petite quantité de savane à vaisselle liquide sur l'adhésif avec vos doigts. Essuyez-le avec de l'eau chaude et séchez-le. **REMARQUE :** N'utilisez pas d'instruments pointus, d'alcool à friction, de liquides inflammable ou de nettoyeurs abrasifs pour enlever le ruban adhésif et la colle. Ces produits peuvent endommager la surface de votre réfrigérateur. Pour plus d'informations, référez-vous à la section « Sécurité du réfrigérateur. »
- Éliminez/recyclez tous les matériaux d'emballage.
- Si le réfrigérateur a été placé dans une position horizontale ou inclinée pendant une certaine période, attendez 4 heures avant de le brancher pour permettre à l'huile de s'écouler dans le compresseur.

Lorsque vous déplacez votre réfrigérateur :

Votre réfrigérateur est lourd. Lorsque vous déplacez le réfrigérateur pour le nettoyage ou l'entretien, veillez à recouvrir le plancher avec un carton ou un panneau dur pour éviter d'endommager le plancher. Tirez toujours le réfrigérateur directement vers l'extérieur lorsque vous le déplacez.

Ne remuez pas le réfrigérateur ni faites-le « Marcher » lorsque vous essayez de le déplacer, car cela pourrait endommager le plancher.

Nettoyage avant utilisation

Après que vous avez retiré tous les matériaux d'emballage, nettoyez l'intérieur du réfrigérateur avant de l'utiliser. Référez-vous aux instructions de nettoyage dans la section « Entretien du réfrigérateur ».

Informations importantes à connaître sur les étagères et les couvercles en verre :

Ne nettoyez pas les étagères ou les couvercles en verre avec de l'eau chaude lorsqu'ils sont froids. Les étagères et les couvercles peuvent se briser s'ils sont exposés à des changements soudains de température ou à des impacts, tels qu'une bousculade. Le verre trempé est conçu pour s'éclater en de nombreux morceaux de taille caillou. C'est normal. Les étagères et les couvercles en verre sont lourds. Utilisez vos deux mains lorsque vous les retirez pour éviter toute chute.

Positionnement pour l'installation

• Cet appareil fonctionne correctement de SN à ST. L'appareil peut ne pas fonctionner normalement s'il est longtemps exposé à une température au-dehors de la plage indiquée.

Classe climatique	Température ambiante
SN	+10°C à +32°C
N	+16°C à +32°C
ST	+16°C à +38°C
T	+16°C à +43°C

Démontage des portes (uniquement si nécessaire)

Mesurez le réfrigérateur pour vous assurer qu'il s'adaptera à travers la porte. Si le réfrigérateur ne peut pas passer facilement par le passage, suivez les instructions pour retirer les deux portes du compartiment réfrigérateur et le panneau avant du tiroir du congélateur.



AVERTISSEMENT



Risque de choc électrique

Débranchez l'alimentation avant de retirer les portes. Reconnectez le fil de terre avant de le faire fonctionner. Le non-respect de cet avertissement peut causer la mort ou un choc électrique.

Les outils dont vous auriez besoin (Non fournis)

	
Clé Allen (4 mm)	Clé (8 mm)
	
Tournevis Philips	

Inversion de la porte

IMPORTANT : Gardez les portes du réfrigérateur fermées jusqu'à ce que vous soyez prêt à les soulever de l'armoire.

1. Débranchez le réfrigérateur ou coupez l'alimentation.
2. Retirez les trois vis fixant le couvercle à charnière à l'aide d'un tournevis Phillips, puis retirez le couvercle à charnière avec tous les faisceaux attachés.

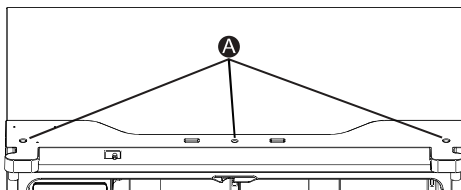

A Vis

3. Séparez les deux connecteurs sur le côté gauche de la porte. Pour retirer le connecteur de fil, appuyez sur la partie supérieure du connecteur (B) et séparez-le de l'autre. Pour retirer le coupleur d'eau de la charnière, tordez-le et sortez les clips du coupleur. Retirez la conduite d'eau (C) en pressant la partie mobile (D) du coupleur de conduite d'eau.

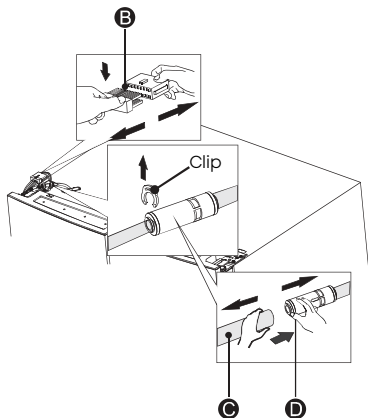

4. Retirez les 3 vis (E) fixées sur les charnières avec une clé (8 mm) et 1 vis de terre (F) attachée à la charnière avec un tournevis Phillips (+). Retirez la charnière supérieure gauche de la porte (G).

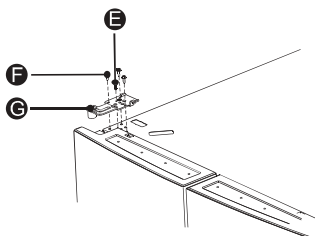

5. Utilisez vos mains pour ouvrir la porte à plus de 90°. Soulevez-la et retirez-la.

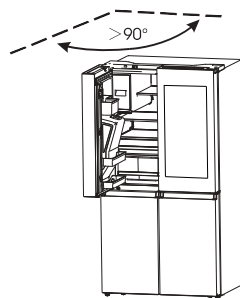

6. Si nécessaire, retirez les 2 boulons à tête hexagonale des charnières (I) à l'aide d'une clé Allen (5 mm). Retirez la charnière de porte inférieure gauche (H).

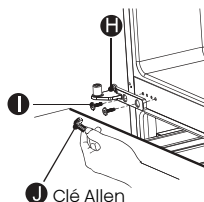

Remplacement des portes

1. Une fois retirée, remontez la charnière inférieure.
2. Placez la porte de réfrigérateur sur la charnière inférieure à l'aide de deux personnes ou plus.
3. Insérez la charnière supérieure dans le haut de la porte.
4. Fixez le couvercle à charnière supérieure au haut de l'armoire à l'aide des trois vis retirées précédemment.
REMARQUE : Uniquement pour la porte gauche, reposez la vis de terre dans la charnière supérieure, rattachez le faisceau de câbles, reconnectez la conduite d'eau, assurez-vous que les clips sont correctement connectés au coupleur.
5. Répétez les étapes 1 à 4 pour remplacer la porte opposée.
6. Remontez le couvercle à charnière supérieure et le panneau de commande sur le haut de l'armoire à l'aide des trois vis retirées précédemment.

Déplacer près de l'alimentation en eau

AVERTISSEMENT



Risque d'incendie ou d'explosion

Ne percez pas les tuyaux de réfrigérant. Suivez attentivement les instructions de manipulation.

Réfrigérant inflammable utilisé.

Le non-respect de cet avertissement peut causer la mort, une exploitation ou un incendie.

IMPORTANT : Le réfrigérateur doit être placé sur une surface solide et de niveau, qui est suffisamment solide pour supporter le réfrigérateur à pleine charge.

- Avant de le déplacer, rétractez les pieds de mise à niveau pour éviter de gratter le sol.
- Le réfrigérateur est équipé de roues, qui permettent uniquement les mouvements vers l'avant et vers l'arrière.

REMARQUE : Le fait d'essayer de déplacer le réfrigérateur latéralement risque d'endommager votre sol.

Raccorder l'alimentation en eau







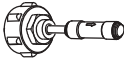

Un distributeur d'eau avec filtre est l'une des fonctionnalités utiles de votre nouvel appareil. Pour favoriser une meilleure santé, le filtre à eau élimine les particules indésirables de votre eau. Cependant, il ne stérilise ni ne détruit les micro-organismes. Pour ce faire, vous devrez peut-être acheter un système de purification d'eau.

Pour que la machine à glaçons fonctionne correctement, une pression d'eau de 30-125 psi est nécessaire.

Dans les conditions normales, un verre de 200 cc (5,75 oz.) peut être rempli en environ 10 secondes. Si le réfrigérateur est installé dans une zone à faible pression (au-dessous de 30 psi), vous pouvez installer une pompe de surpression pour compenser la faible pression. Une fois que vous avez raccordé la conduite d'eau, assurez-vous que le réservoir d'eau à l'intérieur du réfrigérateur est rempli de manière appropriée. Pour ce faire, appuyez sur le levier du distributeur d'eau jusqu'à ce que l'eau s'écoule de la sortie d'eau.

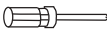
Pièces pour l'installation de la conduite d'eau

Les outils dont vous aurez besoin :

			
Connecteur et clapet anti-retour	Siège de vanne	Clip	Vis
			
Tournevis Philips	Conduite d'eau (5 m)	Connecteur à deux voies	Clé

Connexion à la ligne d'alimentation en eau

Le connecteur et le clapet anti-retour sont fournis comme une seule pièce. Vous devez utiliser le nouveau connecteur accessoire au lieu de l'ancien que vous avez.

Tout d'abord, fermez la conduite d'alimentation en eau principale. Vissez l'adaptateur sur une prise d'eau de connecteur 3/4" BSP appropriée et serrez-le à l'aide de la clé. Insérez complètement la conduite d'eau dans le clapet anti-retour. Ensuite, insérez le clip dans le kit d'installation comme illustré ci-dessous.

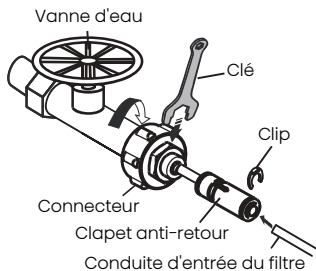

Pour éviter que les clips ne se desserrent, utilisez le siège de vanne pour les maintenir. Ensuite, utilisez la vis pour maintenir le siège de vanne avec le tournevis Philips (+).

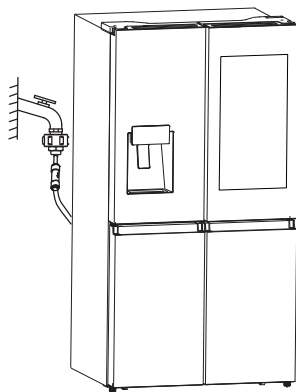
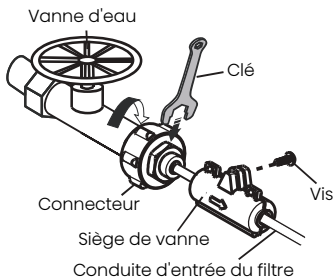

REMARQUE :

- Une fois connecté à la conduite d'alimentation en eau, veuillez ouvrir la vanne d'eau pour rincer le filtre pendant 5 minutes avant l'utilisation.
- Si la conduite d'alimentation principale est trop éloignée du réfrigérateur pour être raccordée à la conduite d'entrée du filtre, la conduite d'eau (5 m) fournie peut être utile. La conduite de sortie du filtre à eau doit être raccordée à la conduite d'entrée du réfrigérateur par un Connecteur à deux voies. La conduite d'eau doit être complètement insérée au centre du connecteur pour éviter toute fuite d'eau. Insérez les 2 clips du kit d'installation comme indiqué sur le schéma, puis confirmez que chaque clip maintient fermement la conduite.

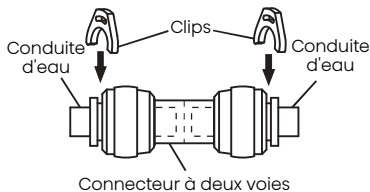

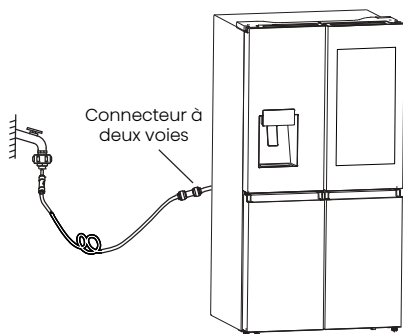

- La décoloration initiale foncée de l'eau est normale.
- Les conduites d'eau doivent être raccordées uniquement à l'eau potable.
- Les conduites d'eau ne doivent pas être pressées par des objets lourds et ne doivent pas être pliées.
- Il est normal qu'un bruit d'échappement sorte de l'appareil lorsque vous raccordez la conduite d'eau à l'appareil et appuyez sur le niveau du distributeur pour la première fois.

Avertissement :

- Après avoir ouvert la vanne d'eau, assurez-vous qu'il n'y a pas de fuite à tous les points de connexion des conduites d'eau. En cas de fuite, fermez immédiatement la vanne et serrez le connecteur d'eau ou insérez complètement les conduites dans le connecteur.
- La conduite d'eau doit être raccordée à la conduite d'eau froide. Si elle est raccordée à la conduite d'eau chaude, il peut provoquer un dysfonctionnement du purificateur.

Terminez l'installation

AVERTISSEMENT



Risque de choc électrique

Branchez l'appareil sur une prise de courant à 3 broches mise à la terre.
Ne retirez pas la broche de mise à terre de la fiche du cordon d'alimentation.
N'utilisez pas d'adaptateur.
N'utilisez pas de rallonge.
Le non-respect de cet avertissement peut causer la mort, un incendie ou un choc électrique.

1. Branchez l'appareil sur une prise de courant à 3 broches mise à la terre.
REMARQUE : Ce réfrigérateur commence à fonctionner dès qu'il est branché à l'alimentation électrique.
2. Déplacez le réfrigérateur à son emplacement final, en veillant à maintenir les dégagements recommandés.

Mettre le réfrigérateur à niveau si nécessaire

Le réfrigérateur doit être mis à niveau pour maintenir une performance et un aspect optimaux.

1. Tournez les pieds de mise à niveau sur le bas, à l'avant de l'armoire pour soulever ou abaisser ce côté du réfrigérateur jusqu'à ce que le réfrigérateur soit de niveau d'un côté à l'autre.
2. Tournez les deux pieds, de la même quantité, pour soulever légèrement l'avant du réfrigérateur. Cela rendra la fermeture des portes plus facile.

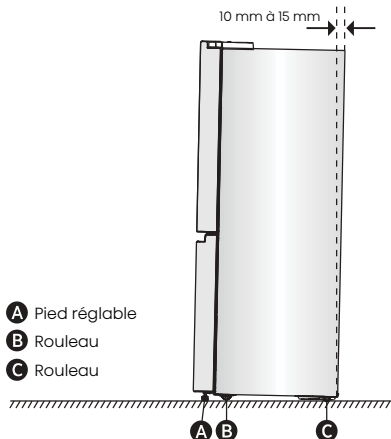

REMARQUE : Le fait de pousser contre le haut du réfrigérateur pourra réduire un peu le poids sur les pieds de mise à niveau. Cela rend la rotation des pieds plus facile.

Tournez les pieds réglables dans le sens des aiguilles d'une montre pour soulever ou dans le sens inverse des aiguilles d'une montre pour abaisser votre réfrigérateur. Pour vous assurer que les portes se fermeront automatiquement, inclinez la partie supérieure de votre réfrigérateur vers l'arrière d'environ 10 mm à 15 mm. Si nécessaire, utilisez une clé à molette pour régler les pieds.

Alignement des portes (si nécessaire)

Les joints sont utilisés pour aligner les portes, vous pouvez les trouver dans le sac du manuel.

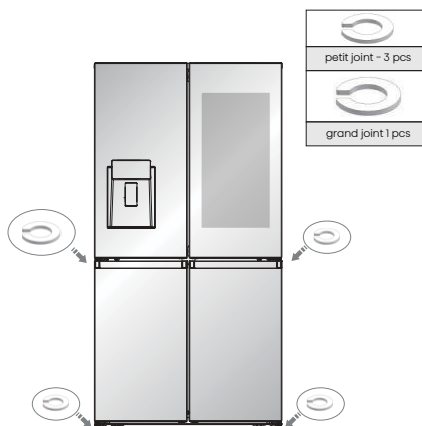

Utilisation du réfrigérateur

Ouverture et fermeture des portes

Réserve d'un espace permettant aux postes de s'ouvrir

Assurez-vous d'avoir assez d'espace devant votre réfrigérateur pour permettre à la porte de s'ouvrir.

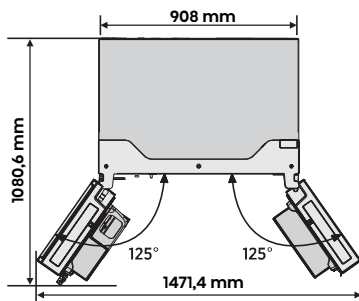

Les quatre portes peuvent être ouvertes et fermées séparément ou ensemble.

- Il existe un meneau sur la porte gauche du compartiment réfrigérateur.
- Lorsque vous fermez la porte gauche, le meneau se plie derrière la porte droite pour relier les deux portes.

- La température du cadre de la porte est contrôlée pour aider à empêcher l'humidité de se développer sur le meneau. La température de la surface peut être chaude, ce qui est normal, et n'affectera pas les performances du réfrigérateur.

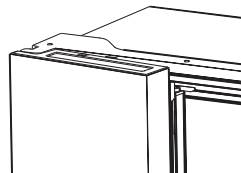

REMARQUE : Avant de fermer la porte de gauche, assurez-vous que le meneau est replié vers l'intérieur. Si le meneau est tiré vers l'extérieur, il peut être endommagé lorsque vous essayez de fermer la porte.

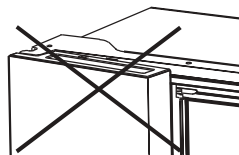

Utilisation des commandes

Votre produit est équipé d'un panneau de commande qui se trouve sur la porte du réfrigérateur. Utilisez votre appareil conformément aux directives de commande suivantes.

Panneau de commande

Le panneau de commande est illustré dans le schéma ci-dessous.

Remarque : En raison de la modification incessante de nos produits, votre réfrigérateur peut être légèrement différent.

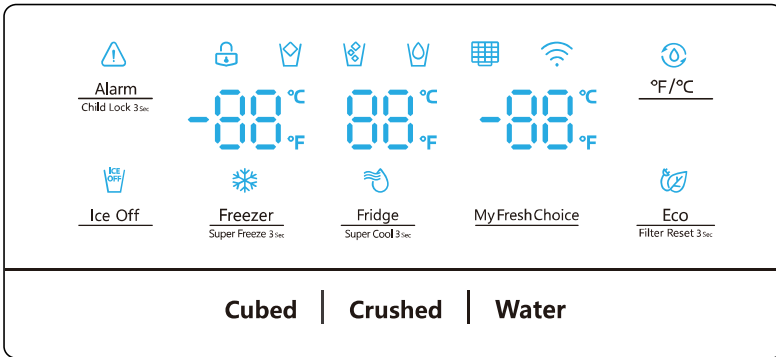

L'écran s'allume lorsque le réfrigérateur est branché pour la première fois. Cependant, les lumières s'éteignent automatiquement au bout de 60 secondes.



Sécurité enfants et alarme de porte

Ce bouton a deux fonctions :

1. Sécurité Enfants



Appuyez sur « Alarm » et maintenez-le enfoncé pendant 3 secondes pour verrouiller l'ensemble du panneau de commande, y compris la fonction du distributeur. Si le panneau de commande est verrouillé, l'icône «  » sera allumée et aucun bouton sur le panneau de commande ne fonctionne. Pour déverrouiller le panneau de commande, veuillez appuyer à nouveau sur « Alarm » et le maintenir enfoncé pendant 3 secondes.

2. Alarme de porte

Le fait de laisser une porte ouverte pendant plus de 2 minutes déclenchera l'alarme de porte. L'icône «  » clignotera, le panneau de commande affichera « dr », et vous entendrez un son de l'avertisseur sonore. L'avertisseur sonore retentira 3 fois par minute et s'arrêtera au bout de 8 minutes. En cas d'alarme, vous pouvez toucher le bouton Alarm pour annuler l'alarme de porte, puis l'icône «  » cesse alors de clignoter et reste allumée, l'avertisseur sonore cesse de retentir en même temps. L'alarme de porte peut également être arrêtée en fermant toutes les portes. Pour économiser de l'énergie, évitez de laisser les portes ouvertes pendant longtemps lors de l'utilisation de l'appareil.

Sans Glace

Vous pouvez appuyer sur le bouton « Ice Off » pour contrôler la machine à glaçons. Lorsque

la fonction Child Lock est désactivée, vous pouvez appuyer sur l'icône « Ice Off » pour verrouiller la machine à glaçons et l'icône «  » s'allumera. Si vous voulez déverrouiller la machine à glaçons, veuillez toucher à nouveau l'icône « Ice Off », et l'icône «  » s'éteindra. **REMARQUE :** Lorsque la fonction « Ice Off » est activée, cela verrouille uniquement la machine à glaçons, pas le distributeur.

Réglage de la température du réfrigérateur

Lorsque vous appuyez sur le bouton en continu, la température sera réglée dans la séquence suivante.

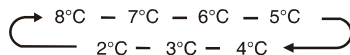

Si vous voulez réduire le temps nécessaire pour refroidir les articles dans le réfrigérateur, veuillez appuyer sur ce bouton et le maintenir enfoncé pendant 3 secondes, l'icône Super Cool «  » s'allumera, le réglage de la température du réfrigérateur affichera 2 °C. La fonction Super Cool se désactive automatiquement au bout de 3 heures, et le réglage de la température du réfrigérateur reviendra au réglage précédent.

Lorsque la fonction Super Cool est activée, vous pouvez toucher le bouton « Fridge » pour la désactiver.

REMARQUE :

Sur la fonction Super Cool, lorsque vous appuyez sur le bouton « Eco », la fonction « Eco » sera activée, le mode « Super Cool » sera désactivé.

Réglage de la température du congélateur

Vous pouvez toucher le bouton « Freezer » pour activer le mode de contrôle de la température du congélateur. Lorsque vous appuyez sur le bouton en continu, la température sera réglée dans la séquence suivante.

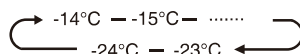

Appuyez sur le bouton et maintenez-le enfoncé pendant 3 secondes, l'icône « ❄️ » s'allumera, le réglage de la température du congélateur affichera -24 °C.

La fonction Super Freeze permet d'abaisser rapidement la température et de congeler vos aliments plus rapidement que d'habitude. Cela peut retenir plus de vitamines et de nutriments dans les aliments frais et conserver vos aliments plus longtemps.

La fonction Super Freeze s'éteindra automatiquement au bout de 52 heures, et le réglage de la température du congélateur reviendra au réglage précédent.

Lorsque la fonction Super Freeze est activée, vous pouvez appuyer sur « Freezer » pour désactiver la fonction Super Freeze.

La Super Freeze permet de réaliser la pré-congélation et la congélation rapide dans la séquence du compartiment Congélateur. Cette fonction accélère la congélation des aliments frais et, en même temps, protège les aliments déjà stockés contre un réchauffement indésirable.



Pour congeler des aliments frais, activez la fonction Super Freeze au moins 24 heures avant de placer les aliments pour compléter la pré-congélation

REMARQUE :



Sur la fonction Super Freeze, lorsque vous appuyez sur le bouton « Eco », la fonction « Eco » sera activée, le mode Super Freeze sera désactivé.

My Fresh Choice **Contrôle de la température de My Fresh Choice**

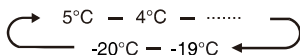

Vous pouvez toucher la touche « My Fresh Choice » pour activer le mode de contrôle de la température du compartiment convertible. Lorsque vous appuyez sur le bouton en continu, la température sera réglée dans la séquence suivante.



Contrôle du distributeur

Lorsque la fonction Child Lock est activée, le distributeur ne fonctionnera pas. Lorsque la fonction Child Lock est désactivée, vous pouvez appuyer sur l'option « Cubed » ou « Crushed » pour choisir le type de glace à distribuer, et appuyer sur le bouton « Water » pour activer le mode eau. Si vous choisissez la fonction Cubed, l'icône «  » s'allumera ; si vous choisissez la fonction Crushed, l'icône «  » s'allumera ; et si vous choisissez la fonction Water, l'icône «  » s'allumera.



À l'état déverrouillé, appuyez sur le bouton  pour basculer entre les unités Celsius et Fahrenheit. L'état est par défaut affiché par degrés Celsius. Lorsqu'il est basculé sur Fahrenheit, l'icône «  » s'allumera.





Économie d'énergie

Vous pouvez appuyer sur ce bouton pour activer ou désactiver le mode Économie d'énergie. Lorsque vous activez le mode Économie d'énergie, l'icône Eco «  » s'allume.

La température du réfrigérateur est automatiquement commutée à 6 °C et celle du congélateur à -17 °C.

Si le mode Économie d'énergie est désactivé, l'icône «  » s'éteindra et le réglage de la température reviendra au réglage précédent.

Filtre à eau

L'état du filtre à eau est calculé par le tableau de commande principal et transmis au panneau d'affichage. La première fois que l'appareil est mis sous tension et que l'eau entre dans le filtre, l'état du filtre est calculé à 99%. Lorsque l'état du filtre à eau tombe à 15%, l'icône «  » s'allume. Lorsque l'état du filtre atteint 10%, l'icône «  » clignotera, ce qui demande à l'utilisateur de remplacer le filtre et d'appuyer longuement sur le bouton Energy Save pendant 3 secondes pour réinitialiser l'état du filtre à eau. L'état du filtre sera alors recalculé à 99%.

Mode démo

Le mode Démo est utilisé pour la présentation en magasin et il empêche le réfrigérateur de générer de l'air froid. En ce mode sans refroidissement, le réfrigérateur peut sembler fonctionner mais ne produire pas d'air froid. Les voyants sur le panneau de commande afficheront « OF ». Pour annuler ce mode, appuyez simultanément sur les touches « Alarm » et « °F/°C » et maintenez-les enfoncées pendant 3 secondes et l'avertisseur sonore émettra un son long.

Manuel de l'utilisateur :

- Bande(s) de fréquence d'émission et puissance d'émission admissible maximale dans la ou les bande(s) de fréquence de fonctionnement : 2400-2483,5 MHz, inférieure ou égale à 20 dbm. 5150-5350 MHz, inférieure ou égale à 23 dbm. 5745-5825 MHz, inférieure ou égale à 33 dbm.
- Cet équipement doit être installé et utilisé avec une distance minimale de 20 cm entre le radiateur et toute partie de votre corps.

Utilisation de l'écran de 21 pouces

L'écran de 21 pouces intègre des technologies telles que le cloud intelligent, l'internet des objets et le big data, et offre des fonctions telles que le contrôle intelligent des glaces et la gestion des aliments.

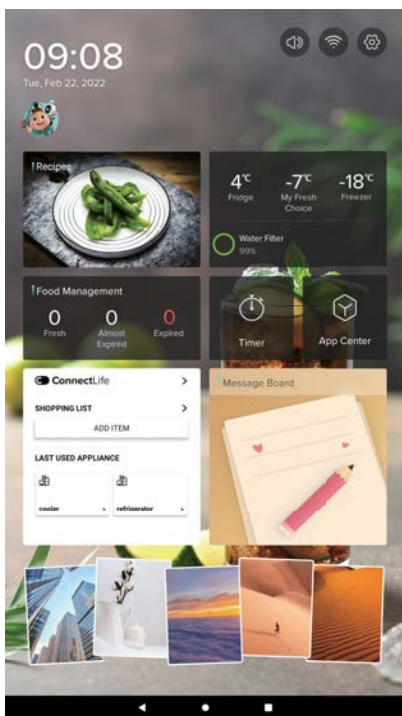

Pour activer/désactiver l'affichage

1. Vous pouvez appuyer sur « ON » pour activer l'affichage.

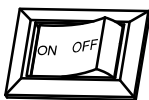

2. Si vous n'avez pas besoin de l'affichage, vous pouvez appuyer sur « OFF » pour le désactiver.

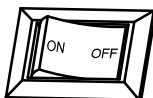

L'interface de commande du réfrigérateur

L'interface de commande du réfrigérateur rappelle à l'utilisateur l'état de chaque zone du réfrigérateur et permet de régler la température de chaque compartiment du réfrigérateur, avec trois modes Eco, Super Cool et Super Freeze.

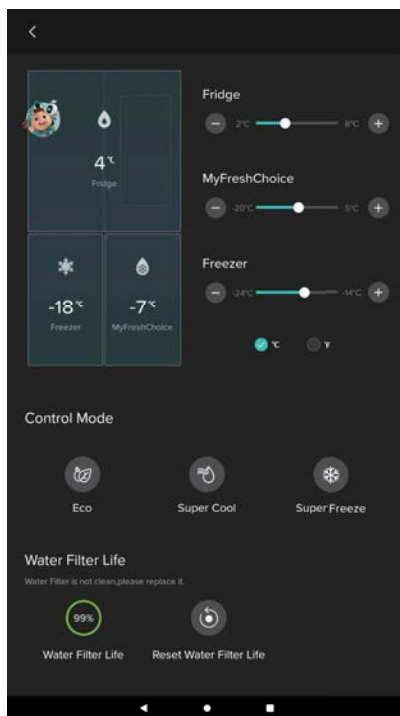

La gestion des aliments

La fonction Gestion des aliments affiche la liste des ingrédients et l'état des ingrédients dans chaque compartiment, et l'utilisateur peut modifier manuellement une partie des informations sur les ingrédients.



REMARQUE :

Étant donné que l'application continue à être mise à niveau, référez-vous à l'interface d'affichage réelle.

Application ConnectLife

L'application ConnectLife peut être téléchargée gratuitement depuis l'App Store d'Apple ou le Google Play Store.



Caractéristiques

Cette section vous explique comment utiliser la plupart des fonctionnalités utiles. Nous vous recommandons de les lire attentivement avant d'utiliser l'appareil.

Informations importantes à connaître sur les étagères et les couvercles en verre :

Ne nettoyez pas les étagères ou les couvercles en verre avec de l'eau chaude lorsqu'ils sont froids. Les étagères et les couvercles peuvent se briser s'ils sont exposés à des changements soudains de température ou à des impacts, tels qu'une bousculade. Le verre trempé est conçu pour s'éclater en de nombreux morceaux de taille caillou. C'est normal. Les étagères et les couvercles en verre sont lourds. Utilisez vos deux mains lorsque vous les retirez pour éviter toute chute.

1. Réfrigérateur

IMPORTANT : Pour éviter d'endommager les portes, assurez-vous que toutes les étagères et les tiroirs sont complètement poussés dans l'armoire avant de fermer une porte.

Étagères réglables

La hauteur des étagères peut être ajustée en fonction de vos besoins de stockage.

1. Pour retirer une étagère, soulevez-la doucement vers le haut, puis tirez-la vers l'avant jusqu'à ce que l'extrémité de l'étagère dépasse le support de rail.

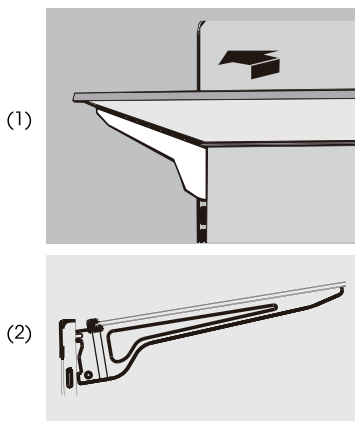

2. Pour réinstaller une étagère, faites glisser délicatement l'étagère dans le compartiment réfrigérateur, puis abaissez-la sur le support de rail.

2. Balconnets amovibles

Les balconnets situés au milieu de la porte sont réglables.

Pour retirer et remplacer un balconnet :

1. Tenez les deux côtés du balconnet avec les mains et soulevez-le vers le haut.
2. Tirez le balconnet vers l'extérieur.

3. Remettez le balconnet en place en l'insérant au-dessus du support et en l'appuyant vers le bas jusqu'à ce qu'il s'enclenche.

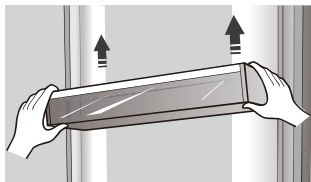

3. Retrait/Remplacement du tiroir du congélateur

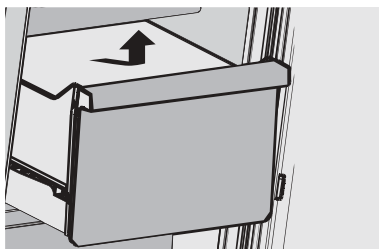

Pour Retirer/Remplacer le Tiroir du Congélateur :

1. Tirez le tiroir jusqu'à son extension maximale.
2. Soulevez le tiroir pour le retirer.
3. Inversez les étapes 1 et 2 pour replacer le tiroir.

4. Pour obtenir de l'eau froide et de la glace

Appuyez sur le bouton de type d'eau ou de glace approprié pour choisir ce que vous voulez distribuer.

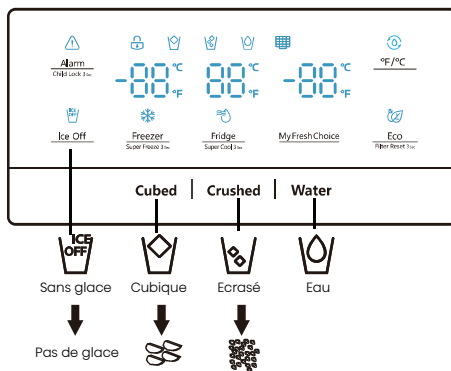

REMARQUE : La qualité de vos glaçons sera seulement aussi bonne que celle de l'eau alimentée à votre machine à glaçons. Évitez de raccorder la machine à glaçons à une source d'eau adoucie. Les substances chimiques de l'adoucisseur d'eau (comme le sel) peuvent endommager les pièces de la machine à glaçons et conduire à des glaces de mauvaise qualité. S'il est impossible d'éviter une source d'eau adoucie, assurez-vous que l'adoucisseur d'eau fonctionne correctement et qu'il est bien entretenu.

Pour obtenir de l'eau froide

Le distributeur d'eau est situé dans la porte du réfrigérateur. Pour obtenir de l'eau, appuyez sur le bouton d'eau. Déplacez ensuite votre verre jusqu'à la position suggérée au-dessous du levier du distributeur (A) et appuyez sur le levier.

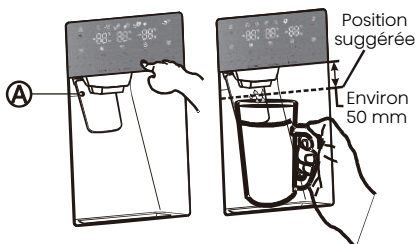

Obtenir de la glace

Pour obtenir de la glace, appuyez sur le bouton de glace cubique ou écrasée au besoin. Puis déplacez votre verre jusqu'à la position suggérée au-dessous du levier du distributeur et appuyez sur le levier.

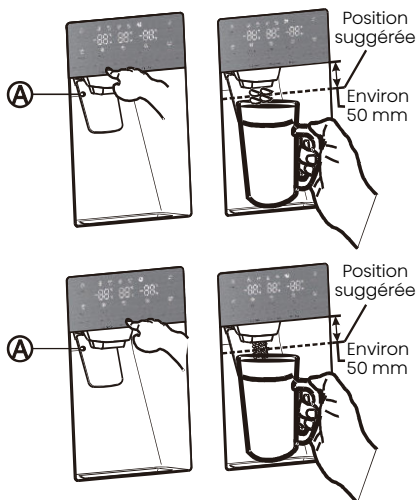

Fabrication de la glace

• Pour remplir le seau à glace à sa capacité maximale après l'installation, suivez les étapes suivantes :

1. Laissez votre réfrigérateur fonctionner et refroidir pendant 24 heures (ou 1 journée complète).

Attendre 24 heures permettra à votre machine à glace de refroidir correctement.

2. Distribuez 4 à 6 glaçons dans le verre.

3. Après 8 heures, puis 16 heures, distribuez un verre plein de glace.

Avvertissement :

Ne mettez pas d'aliments dans le seau à glace. Si vous stockez des aliments dans le seau à glace, ils peuvent heurter la machine à glaçons lorsque vous ouvrez ou fermez la porte, provoquant des dommages à la machine à glaçons.

Notez que les glaçons dans le seau à glace peuvent déborder du tiroir. Dans un tel cas, veillez à enlever les glaçons débordant du tiroir.

- En cas de panne de courant, les glaçons peuvent fondre, puis geler ensemble lorsque le courant est rétabli, ce qui empêche le distributeur de fonctionner.
- Pour éviter ce problème, une fois qu'une panne de courant s'est produite, retirez le seau à glace et les glaçons ou l'eau résiduels.

Remarque :

- Ne poussez pas le levier du distributeur d'eau vers l'avant sans une tasse en dessous, car il peut provoquer un déversement d'eau.
- Pour éviter toute fuite d'air froid de l'armoire, gardez le distributeur d'eau toujours installé même s'il n'est pas utilisé.

Utilisation de la fonction d'arrêt des glaçons

Lorsque vous sélectionnez le mode ice off, retirez tous les glaçons du seau.

Si vous laissez les glaçons dans le seau à glace, les glaçons peuvent s'agglomérer, ce qui rend difficile leur enlèvement.

Tout d'abord, ouvrez la porte à l'angle maximum.

Ensuite, soulevez le seau à glace et sortez-le vers l'extérieur dans le sens de la flèche.

Pour remettre le seau à glace en place, poussez-le fermement vers l'arrière. Si le seau n'est pas adapté, tournez l'hélice de 90 degrés (voir la dernière illustration à droite, ci-dessous) et réessayez.

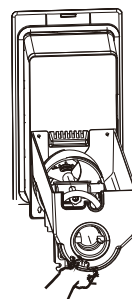
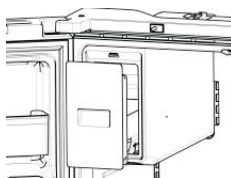
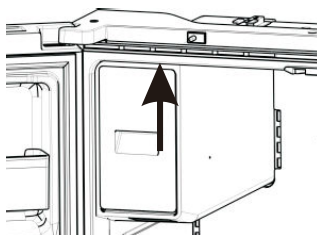
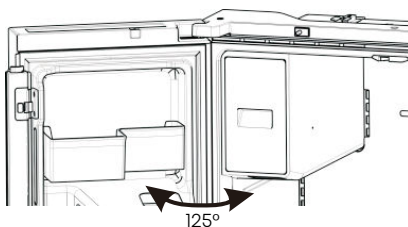

REMARQUE :

- L'intérieur du seau à glace est très froid lorsque le réfrigérateur fonctionne. Ne touchez pas l'intérieur profond du seau à glace.
- Utilisez uniquement la machine à glaçons fournie avec le réfrigérateur. L'alimentation en eau de ce réfrigérateur ne doit être raccordée que par une personne qualifiée.
- Pour faire fonctionner correctement la machine à glaçons, une pression d'eau de 30-125 psi est nécessaire.
- Lorsque l'utilisateur déconnecte le réfrigérateur, la glace dans la boîte à glace doit être retirée.

Partir en vacances

Si vous n'utiliserez pas les distributeurs d'eau ou de glace pendant une longue période lorsque vous partez en longues vacances ou en voyage d'affaires :

1. Fermez la vanne d'eau. Sinon, une fuite d'eau peut se produire.
2. Retirez tous les aliments.
3. Débranchez le réfrigérateur.
4. Essuyez l'excès d'humidité à l'intérieur et laissez les portes ouvertes. Sinon, des odeurs et des moisissures peuvent se développer.

Avertissement :

- Ne mettez pas vos doigts, vos mains ou tout autre objet inapproprié dans la goulotte ou le seau de la machine à glaçons. Cela pourrait entraîner des blessures corporelles ou des dommages matériels.
- Ne mettez jamais vos doigts ou tout autre objet dans l'ouverture du distributeur. Cela pourrait provoquer des blessures.
- N'essayez pas de désassembler la machine à glaçons.
- Ne lavez pas ni ne vaporisez le seau à glace avec de l'eau lorsqu'il est dans le réfrigérateur. Retirez-le pour le nettoyer.

Phénomène de trouble de l'eau

Toute l'eau fournie au réfrigérateur passe par le filtre qui est un filtre à eau alcaline. Pendant le processus de filtrage, la pression de l'eau qui s'est écoulée du filtre augmente, et l'eau devient saturée d'oxygène et d'azote. Lorsque cette eau s'écoule dans l'air, la pression tombe et l'oxygène et l'azote deviennent sursaturés, ce qui entraîne des bulles de gaz. L'eau peut temporairement sembler brumeuse ou trouble à cause de ces bulles d'oxygène. Après quelques secondes, l'eau sera claire.

Nettoyage

Après l'utilisation pendant une certaine période, l'eau accumulée dans le réservoir de réception peut déborder, vous devez donc le nettoyer régulièrement avec une serviette sèche pour éviter que l'eau ne se renverse sur le sol.

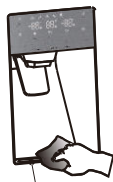

Bac de réception

REMARQUE :

En cas de contamination par la poussière ou d'autres polluants ou de présence d'une odeur

désagréable dans l'eau distribuée, les pièces du distributeur d'eau doivent être nettoyées soigneusement.

5. Remplacement du filtre à eau

Attention

Veillez vous reporter au manuel de l'utilisateur pour un entretien et un fonctionnement corrects. Si cet appareil n'est pas entretenu et utilisé conformément au manuel de l'utilisateur, il y a un risque d'exposition aux contaminants.

Pour boire l'eau la plus fraîche et la plus propre de votre réfrigérateur, remplacez le filtre à temps.

Pour remplacer le filtre à eau, suivez les étapes ci-dessous :

1. Coupez l'alimentation en eau. Tirez ensuite la poignée sous le couvercle vers l'extérieur pour ouvrir le couvercle.



2. Tirez le filtre à eau vers le bas et tournez-le d'environ 90° dans le sens inverse des aiguilles d'une montre pour le retirer. Lorsque le filtre est démonté, veillez à maintenir la tête du filtre inclinée vers le haut pour éviter les fuites d'eau de la partie avant du filtre. L'eau qui tombe dans le couvercle doit être éliminée immédiatement.



3. Insérez le nouveau filtre à eau dans le trou et, en même temps, tournez-le d'environ 90° dans le sens des aiguilles d'une montre jusqu'à ce qu'il s'arrête.



4. Poussez le filtre à eau vers le haut, placez le couvercle à l'horizontale et poussez-le jusqu'à ce qu'il se verrouille.





5. Rouvrez l'alimentation en eau.

REMARQUE : Après avoir ouvert l'alimentation en eau, vous devez vérifier les fuites. En cas de fuites, répétez les étapes 1-5 ci-dessus. Si les fuites persistent, arrêtez d'utiliser l'appareil et appelez votre revendeur.

6. Rincez le filtre pendant 5 minutes avant l'utilisation.

Enlèvement de toute matière résiduelle à l'intérieur de la conduite d'alimentation en eau après avoir installé le filtre à eau

1. Ouvrez l'alimentation en eau principale et alimentez en eau à partir de la conduite d'alimentation en eau.

2. Laissez l'eau s'écouler à travers le distributeur jusqu'à ce qu'elle devienne claire (après environ 6 à 7 minutes). Cela permet de nettoyer le système d'alimentation en eau et d'éliminer l'air des conduites.

3. Un rinçage additionnel pourrait être nécessaire dans certains ménages.

4. Ouvrez la porte du réfrigérateur et assurez-vous qu'il n'y ait pas de fuites d'eau venant du filtre à eau.

Remarque :

- Assurez-vous de bien rincer le distributeur, sinon l'eau pourrait s'égoutter du distributeur. Cela signifie qu'il y a encore de l'air dans la conduite.

L'approvisionnement en eau par osmose inverse est important :

La pression de l'eau allant d'un système d'osmose inverse à la vanne d'entrée d'eau du réfrigérateur doit être comprise entre 30 et 125 psi (207 et 862 kpa). Si un système d'osmose inverse est raccordé à votre alimentation en eau froide, la pression d'eau du système d'osmose inverse doit être au minimum de 40-60 psi (276-414 kpa). Si la pression de l'eau allant au système d'osmose inverse est inférieure à 40-60 psi (276-414 kpa) :

- Vérifiez si le filtre à sédiments dans le système d'osmose inverse est bloqué. Remplacez le filtre si nécessaire.

- Laissez le réservoir de stockage du système d'osmose inverse se remplir après une utilisation intensive.

- Si votre réfrigérateur est équipé d'un filtre à eau, il peut réduire davantage la pression de l'eau lorsqu'il est utilisé avec un système d'osmose inverse. Retirez le filtre à eau.

6. Utilisation de votre compartiment réfrigérateur

Le compartiment réfrigérateur est adapté au stockage des légumes et des fruits. Les aliments à l'intérieur doivent être emballés pour être stockés afin d'éviter la perte d'humidité ou la pénétration de la saveur dans les autres aliments.

Attention

Ne fermez jamais la porte du réfrigérateur alors que les étagères, le bac à légumes et/ou les glissières télescopiques sont déployés. Cela pourrait les endommager et endommager le réfrigérateur.

Paniers de porte

Le compartiment réfrigérateur est équipé de plusieurs différents balconnets, qui sont adaptés au stockage de boissons liquides en cannette et d'aliments emballés.

Pour retirer les paniers de porte (A), soulevez simplement les balconnets et retirez-les directement. Pour replacer les balconnets (A), glissez-les au-dessus de la position souhaitée et poussez-les jusqu'à ce qu'ils s'arrêtent.

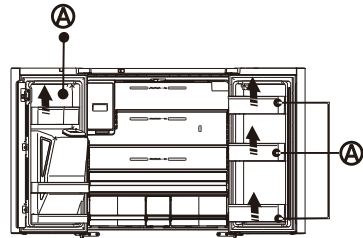

Pour retirer les balconnets (B), sortez le côté droit des balconnets en le soulevant à un angle le long du guide, puis sortez le côté gauche en le tirant de la porte.

Pour replacer les balconnets (B), faites-les glisser à l'emplacement d'origine et poussez-les vers le bas jusqu'à ce qu'ils s'enclenchent.

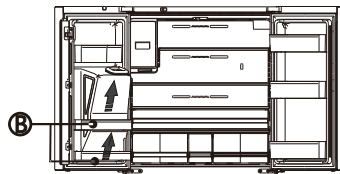

Avertissement :

Ne placez pas trop d'objets lourds dans les paniers. Avant de soulever verticalement l'étagère de porte, veuillez sortir les aliments.

Étagères en verre

Pour retirer les étagères en verre, inclinez l'avant de l'étagère vers le haut comme illustré à la page 22 (1) et soulevez-la verticalement comme illustré à la page 22 (2). Puis sortez l'étagère.

Informations générales sur l'utilisation

- Lors de la première mise sous tension du réfrigérateur après une période hors-service, laissez le réfrigérateur refroidir au moins 2 heures avant d'y charger des aliments.

- Ne bloquez pas les événements de circulation d'air avec les aliments stockés.

- Rangez les aliments de manière à ce que l'air puisse circuler librement autour d'eux.
 - Couvrez ou enrobez bien les aliments stockés pour éviter le transfert d'odeurs.
 - Une fois décongelés, les aliments se détérioreront rapidement. Les aliments décongelés ne doivent pas être recongelés.
 - Les boissons en bouteille ou en canette ne doivent pas être conservées dans le compartiment congélateur. Les bouteilles et les cannettes peuvent exploser.
- Pour éviter la contamination des aliments, veuillez respecter les instructions suivantes :
- L'ouverture de la porte pendant de longues périodes peut provoquer une augmentation significative de la température dans les compartiments de l'appareil.

- Nettoyez régulièrement les surfaces qui peuvent entrer en contact avec les aliments et les systèmes de drainage accessibles.
- Conservez la viande et le poisson crus dans des contenants appropriés au réfrigérateur, de sorte qu'ils ne soient pas en contact avec d'autres aliments ou qu'ils ne s'égouttent pas sur d'autres aliments.
- Les compartiments d'aliments congelés deux étoiles sont adaptés pour conserver des aliments pré-congelés, conserver ou fabriquer de la crème glacée et des glaçons.
- Les compartiments deux étoiles ne sont pas adaptés pour congeler les aliments frais.

No.	Type de compartiments	Température de conservation cible [°C]	Aliments appropriés
1	Réfrigérateur	+2-+8	Œufs, aliments cuits, aliments emballés, fruits et légumes, produits laitiers, gâteaux, boissons et autres aliments qui ne conviennent pas à la congélation.
2	(***)*- Congélateur	≤-18	Fruits de mer (poissons, crevettes, crustacés), produits aquatiques d'eau douce et produits carnés (recommandés pour 3 mois, plus la durée de conservation est longue, moins le goût et la nutrition sont bons), adaptés aux aliments frais surgelés.
3	***-Congélateur	≤-18	Fruits de mer (poissons, crevettes, crustacés), produits aquatiques d'eau douce et produits carnés (recommandés pour 3 mois, plus la durée de conservation est longue, moins le goût et la nutrition sont bons), ne pas adaptés aux aliments frais congelés.
4	**-Congélateur	≤-12	Fruits de mer (poissons, crevettes, crustacés), produits aquatiques d'eau douce et produits carnés (recommandés pour 2 mois, plus la durée de conservation est longue, moins le goût et la nutrition sont bons), ne pas adaptés aux aliments frais congelés.
5	*-Congélateur	≤-6	Fruits de mer (poissons, crevettes, crustacés), produits aquatiques d'eau douce et produits carnés (recommandés pour 1 mois, plus la durée de conservation est longue, moins le goût et la nutrition sont bons), ne pas adaptés aux aliments frais congelés.
6	0-étoile	-6-0	Porc frais, bœuf, poisson, poulet, certains aliments emballés, etc. (recommandé de le consommer dans la même journée, de préférence pas plus de 3 jours). Aliments transformés partiellement encapsulés (aliments non congelables)
7	Refroidissement	-2-+3	Porc frais/congelé, bœuf, poulet, produits aquatiques d'eau douce, etc. (7 jours au-dessous de 0 °C et au-dessus de 0 °C est recommandé pour la consommation dans la même journée, de préférence pas plus de 2 jours). Fruits de mer (au-dessous de 0 °C pendant 15 jours, il n'est pas recommandé de les conserver au-dessus de 0 °C)
8	Aliments frais	0-+4	Porc frais, bœuf, poisson, poulet, aliments cuits, etc. (Recommandé pour les consommer dans la même journée, de préférence pas plus de 3 jours)
9	Vin	+5-+20	Vin rouge, vin blanc, vin mousseux etc.

REMARQUE : Veuillez conserver différents aliments en fonction des compartiments ou de la température de stockage cible de vos produits achetés.
Si l'appareil de réfrigération est laissé vide pendant de longues périodes, éteignez-le,

dégivrez-le, nettoyez-le, séchez-le et laissez la porte ouverte pour éviter le développement de moisissures dans l'appareil.
Assurez-vous que la conformité est contrôlée par des inspections régulières.

Entretien du réfrigérateur

Nettoyage

Les sections réfrigérateur et congélateur se dégivrent toutes deux automatiquement. Cependant, il faut nettoyer les deux sections environ une fois par mois pour éviter l'accumulation d'odeurs. Essayez immédiatement les déversements. Pour éviter le transfert d'odeur et le dessèchement des aliments, emballez ou couvrez bien les aliments.

AVERTISSEMENT



Risque d'explosion

Utilisez un nettoyant ininflammable. Le non-respect de cet avertissement peut causer la mort, une exploitation ou un incendie.

IMPORTANT :

- N'utilisez pas de produits chimiques agressifs, d'ammoniac, d'eau de javel, de détergent concentré, de solvants, d'abrasifs ou de tampons à récuser pour le métal pour nettoyer l'intérieur ou l'extérieur de votre réfrigérateur. Ils peuvent endommager et/ou décolorer la finition du réfrigérateur.
- N'utilisez pas d'eau chaude pour nettoyer les étagères en verre lorsqu'elles sont encore froides. Le verre peut se briser lorsqu'il est exposé à des changements soudains de températures.

Nettoyage des pièces de l'étagère

- Lors du nettoyage des parties d'étagère, retirez les parties de l'étagère inférieure et placez-les horizontalement. Soit à l'avant, soit à l'arrière, pour éviter le support d'étagère de tomber.
- Si les parties de l'étagère sont placées obliquement, leurs côtés toucheront le sol. Si la force appliquée pour le nettoyage n'est pas appropriée, le support d'étagère tombera facilement.

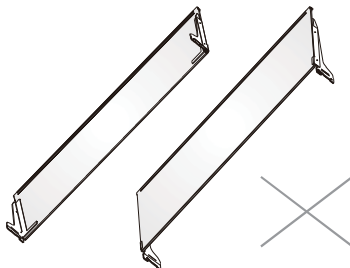

AVERTISSEMENT



Risque de choc électrique

Débranchez votre appareil ou coupez l'alimentation avant de procéder au nettoyage. Le non-respect de cet avertissement peut causer la mort, un choc électrique ou des blessures corporelles.

1. Débranchez le réfrigérateur ou coupez l'alimentation.
2. Nettoyez l'intérieur.
Lavez à la main, rincez et séchez soigneusement les pièces amovibles et les surfaces intérieures. Utilisez une éponge propre ou un chiffon doux et un détergent doux dans de l'eau chaude.
3. Nettoyez les joints de porte (joints). Un joint de porte sale ou collant peut adhérer à l'armoire et se déchirer lorsque vous ouvrez la porte. Lavez à la main les joints de porte avec un chiffon doux, une solution de détergent doux et de l'eau chaude. Rincez-les avec de l'eau propre et séchez-les soigneusement.
4. Nettoyez les surfaces extérieures.
Lavez les surfaces extérieures avec un chiffon ou une éponge propre et doux(ce) et un détergent doux dans de l'eau chaude. Rincez les surfaces avec de l'eau propre et chaude et séchez-les immédiatement pour éviter les taches d'eau.
5. Rebranchez le réfrigérateur ou reconnectez l'alimentation.

Lampes

IMPORTANT : Votre réfrigérateur est équipé des lampes DEL. Ces lampes sont conçues pour durer pendant toute la durée de vie de votre réfrigérateur. Cependant, si une lampe cesse de fonctionner, veuillez contacter un technicien qualifié pour la remplacer.

Remarque :

Ce produit contient une source lumineuse de classe d'efficacité énergétique G.

Entretien en cas de vacances et de déplacement

Vacances

Si vous choisissez de laisser le réfrigérateur en marche pendant votre absence :

1. Épuisez tous les périssables et congelez les autres articles.

Si vous choisissez d'atteindre le réfrigérateur avant de partir :

1. Retirez tous les aliments du compartiment réfrigérateur et du compartiment congélateur.
2. Débranchez le réfrigérateur ou coupez l'alimentation.
3. Nettoyez le réfrigérateur, essuyez-le et séchez-le soigneusement.
4. Fixez des blocs en caoutchouc ou de bois sur le dessus des deux portes, et laissez-les ouvertes à un certain angle pour laisser entrer l'air. Cela empêche les odeurs et les moisissures de s'accumuler.

Déplacement

AVERTISSEMENT



Risque d'incendie ou d'explosion

Ne percez pas les tuyaux de réfrigérant. Suivez attentivement les instructions de manipulation. Réfrigérant inflammable utilisé. Le non-respect de cet avertissement peut causer la mort, une exploitation ou un incendie.

IMPORTANT : Manipulez le réfrigérateur avec précaution lorsque vous le déplacez pour éviter d'endommager les tuyaux de réfrigérant et d'augmenter le risque de fuite.

AVERTISSEMENT

Risque de poids excessif

Affectez deux personnes ou plus pour déplacer et installer le réfrigérateur. Le non-respect de cet avertissement peut causer des blessures au dos ou d'autres blessures.

Lorsque vous déplacez votre réfrigérateur vers une nouvelle maison, suivez les étapes suivantes pour le préparer au déplacement.

1. Retirez tous les aliments du réfrigérateur et emballez tous les aliments congelés dans de la glace sèche.
2. Débranchez le réfrigérateur.
3. Nettoyez le réfrigérateur, essuyez-le et séchez-le soigneusement.
4. Sortez toutes les pièces amovibles, emballez-les bien et attachez-les ensemble afin qu'elles ne se déplacent pas ni s'entrechoquent pendant le déplacement.

5. Soulevez les pieds de mise à niveau de sorte qu'ils ne grattent pas le plancher. Référez-vous à « Mise à niveau du réfrigérateur ».
6. Scellez les portes avec du ruban adhésif et attachez le cordon d'alimentation à l'arrière du réfrigérateur. Lorsque vous arrivez à votre nouvelle maison, remettez tout en position. Référez-vous à la section « Instructions d'installation » pour les instructions de préparation.

Réinstallation/Réutilisation du réfrigérateur

Si le réfrigérateur a été placé dans une position horizontale ou inclinée pendant une certaine période, attendez 4 heures avant de le brancher pour permettre à l'huile de s'écouler dans le compresseur.

1. Nettoyez le réfrigérateur. Référez-vous à « Nettoyage ».
2. Placez le réfrigérateur à l'endroit et au niveau désirés. Référez-vous à « Instructions d'installation. »

AVERTISSEMENT



Risque de choc électrique

Branchez l'appareil sur une prise de courant à 3 broches mise à la terre. Ne retirez pas la broche de mise à terre de la fiche du cordon d'alimentation. N'utilisez pas d'adaptateur. N'utilisez pas de rallonge. Le non-respect de cet avertissement peut causer la mort, un incendie ou un choc électrique.

3. Branchez l'appareil sur une prise de courant à 3 broches mise à la terre.

Dépannage

Essayez d'abord les solutions suggérées ici afin d'empêcher le coût d'un appel de service inutile.

Utilisation du réfrigérateur

PROBLÈME	CAUSE(S) POSSIBLE(S)	SOLUTION
Le réfrigérateur ne fonctionne pas	Le réfrigérateur est débranché de la prise de courant.	Branchez le réfrigérateur sur une prise de courant à 3 broches mise à la terre.
	Le disjoncteur est déclenché ou désactivé, ou le fusible est brûlé.	Réinitialisez/Activez le disjoncteur ou remplacez le fusible.
	Le réfrigérateur est en mode de dégivrage.	Attendez la fin du cycle de dégivrage et le redémarrage du système de refroidissement.
Le compresseur du réfrigérateur fonctionne fréquemment ou pendant de longues périodes Remarque : Ce réfrigérateur est conçu pour fonctionner pendant de plus longues périodes à une consommation d'énergie plus faible.	Le réfrigérateur est branché pour la première fois.	C'est normal. Attendez 24 heures pour que le réfrigérateur refroidisse.
	Des aliments chauds ou de grande quantité ont été ajoutés.	C'est normal.
	La porte est laissée ouverte ou le réfrigérateur n'est pas à niveau.	Vérifiez qu'un objet empêche la fermeture de la porte. Mettez le réfrigérateur à niveau. Référez-vous à « Mise à niveau du réfrigérateur ».
	Temps chaud ou ouvertures fréquentes.	C'est normal.
	Le régulateur de température est mis sur le réglage le plus froid.	Réglez la température sur un réglage plus chaud.
Le réfrigérateur a une odeur	Les aliments ne sont pas scellés ou enrobés correctement.	Refermez l'emballage. Placez une boîte de bicarbonate de soude ouverte dans le réfrigérateur, remplacez-la tous les 3 mois.
	L'intérieur doit être nettoyé.	Nettoyez l'intérieur. Référez-vous à « Nettoyage ».
	Les aliments sont conservés trop longtemps.	Jetez les aliments avariés.
La lumière ne s'allume pas	Le réfrigérateur est débranché de la prise de courant.	Branchez le réfrigérateur sur une prise de courant à 3 broches mise à la terre.
	La lampe DEL est brûlée.	Contactez un technicien qualifié pour remplacer la DEL brûlée.
Les portes ne ferment pas correctement	Le réfrigérateur n'est pas à niveau.	Référez-vous à « Mise à niveau du réfrigérateur ».
	Quelque chose bloque la fermeture de la porte.	Vérifiez et éliminez les obstructions.
Vibrations ou cliquetis	Le réfrigérateur ne repose pas fermement sur le plancher.	Référez-vous à « Mise à niveau du réfrigérateur ».
Sons normaux	Il semble que de l'eau s'écoule du réfrigérateur.	Le réfrigérant circulant dans les lignes émettra ce son lorsque le compresseur se démarre et s'arrête.
		Le réfrigérateur possède un système de dégivrage automatique. L'eau dégivrée émettra ce son.
	Bruits de bourdonnement ou de ronflement	Le compresseur et les ventilateurs utilisés pour la circulation de l'air froid peuvent émettre ce son. Si le réfrigérateur n'est pas à niveau, le son sera plus fort.
	Bruits de craquement ou de cliquetis	Les pièces intérieures émettront ce son lorsqu'elles se contractent et se dilatent en réponse aux changements de température.
Bruit d'éclatement	Il peut se produire pendant le dégivrage automatique.	

Température et humidité

PROBLÈME	CAUSE(S) POSSIBLE(S)	SOLUTION
Le réfrigérateur ou le congélateur est trop chaud	Le régulateur de température n'est pas mis au réglage assez froid.	Ajustez le compartiment à un réglage plus froid ; attendez 24 heures pour que la température s'ajuste.
	Les portes sont ouvertes fréquemment ou laissées ouvertes.	Limitez l'ouverture des portes pour maintenir la température interne. Vérifiez qu'un objet empêche la fermeture de la porte.
	Des aliments chauds ont été ajoutés récemment.	Patiencez que les aliments et le réfrigérateur refroidissent.
	L'espace entre l'arrière du réfrigérateur et le mur est trop étroit.	Réservez un espace de 5 cm entre l'arrière du réfrigérateur et le mur.
	Les objets à l'arrière des compartiments bloquent la circulation d'air.	Ne rangez pas d'articles au-delà du bord des étagères en verre ; ne placez pas d'articles contre les côtés des compartiments ou directement devant les orifices d'aération.
Le réfrigérateur ou le congélateur est trop froid	Le régulateur de température n'est pas mis au réglage trop froid.	Ajustez la température interne du compartiment au prochain réglage plus chaud ; attendez 24 heures pour que la température s'ajuste.
Humidité à l'extérieur ou à l'intérieur du réfrigérateur	Humidité élevée	Ceci est normal pendant une période de forte humidité. Séchez la surface et ajustez la température à un réglage légèrement plus froid.
	Les portes sont ouvertes fréquemment ou laissées ouvertes.	Garde la porte fermée. Vérifiez qu'un objet empêche la fermeture de la porte. Mettez le réfrigérateur à niveau. Référez-vous à « Mise à niveau du réfrigérateur ».
	Le récipient d'eau dans le réfrigérateur est ouvert.	Couvrez ou scellez le récipient
Givre ou cristaux de glace sur les aliments congelés	La porte du congélateur est laissée ouverte ou ouverte fréquemment.	Limitez l'ouverture des portes pour maintenir la température interne. Vérifiez qu'un objet empêche la fermeture de la porte.
	Le réfrigérateur n'est pas à niveau.	Mettez le réfrigérateur à niveau. Référez-vous à « Mise à niveau du réfrigérateur ».
	Des objets bloquent les orifices d'aération du congélateur et empêchent la bonne circulation de l'air.	Éloignez les objets du panneau arrière.
Congélation des aliments dans le réfrigérateur	Les aliments sont placés trop près de l'orifice d'aération.	Éloignez les objets de l'arrière et du haut du réfrigérateur.
	Le régulateur de température est mis au réglage trop froid.	Ajustez la température à un réglage moins froid.



Hisense

life reimagined

GEBRUIKERHANDLEIDING

Alvorens dit apparaat te gaan bedienen, moet u deze gebruikershandleiding zorgvuldig doorlezen en voor toekomstig gebruik bewaren.

NL

Nederlands

Bedankt dat je voor Hisense hebt gekozen. We zijn er zeker van dat je je nieuwe koelkast prettig zult vinden om te gebruiken. Voordat je het apparaat echter gaat gebruiken, raden we je aan de instructies zorgvuldig te lezen, die details bevatten over het installeren en gebruik van het product. Bewaar deze handleiding voor toekomstig gebruik.

Inhoudsopgave

VEILIGHEID VAN DE KOELKAST.....	3
ONDERDELEN EN KENMERKEN.....	11
INSTALLATIEVEREISTEN.....	12
Locatievereisten.....	12
Elektrische vereisten.....	12
INSTALLATIE-INSTRUCTIES.....	13
Uitpakken van de Koelkast.....	13
Installatiepositie.....	13
Deuren verwijderen.....	13
Verplaatsen naar watervoorziening.....	14
Sluit de watertoevoer aan.....	15
Voltooi de installatie.....	16
Koelkast waterpas zetten.....	16
Deuren Uittijnen.....	16
GEBRUIK VAN DE KOELKAST.....	17
Openen en sluiten van de deuren.....	17
De bediening gebruiken.....	18
Gebruik van het 21-inch scherm.....	20
Kenmerken.....	22
Informatie algemeen gebruik.....	25
KOELKAST ONDERHOUD.....	27
Reinigen.....	27
Verlichting.....	27
Verzorging bij Vakantie en Vervoer.....	28
Koelkast Opnieuw Installeren/Gebruiken.....	28
PROBLEEMOPLOSSING.....	29

Veiligheid van de koelkast

Je veiligheid en die van anderen zijn erg belangrijk.

We geven veel belangrijke veiligheidsberichten in deze handleiding en op je apparaat. Lees en volg altijd alle veiligheidsberichten.



Dit is het veiligheidswaarschuwingssymbool.

Dit symbool waarschuwt je voor mogelijke gevaren die jou en anderen kunnen doden of verwonden. Alle veiligheidswaarschuwingen hebben het veiligheidswaarschuwingssymbool en ofwel het woord "GEVAAR", "WAARSCHUWING" of "LET OP."

Deze woorden betekenen:

GEVAAR

Er dreigt een gevaarlijke situatie. Je kan worden gedood of ernstig gewond raken als je de instructies niet onmiddellijk opvolgt.

WAARSCHUWING

Een mogelijk gevaarlijke situatie die, indien deze niet wordt vermeden, de dood of ernstig lichamelijk letsel tot gevolg kan hebben.

LET OP

Een mogelijk gevaarlijke situatie die, indien deze niet wordt vermeden, kan leiden tot matig of licht letsel.

Alle veiligheidswaarschuwingen zullen je vertellen wat het potentiële gevaar is, je vertellen hoe je de kans op letsel kunt verkleinen en wat er kan gebeuren als de instructies niet worden opgevolgd.



Veiligheids- en waarschuwingeninformatie

Voor uw veiligheid en correct gebruik, voordat u het apparaat installeert en het apparaat voor de eerste keer in gebruik neemt, moet u deze gebruikershandleiding zorgvuldig doorlezen, inclusief de tips en waarschuwingen. Om onnodige fouten en ongevallen te voorkomen, is het belangrijk om ervoor te zorgen dat alle mensen die het apparaat gebruiken, volledig bekend zijn met de werking ervan en de veiligheidsvoorzieningen. Bewaar deze instructies en zorg ervoor dat deze bij het apparaat blijven als het verplaatst of verkocht wordt, zodat iedereen gedurende de gehele levensduur naar behoren is geïnformeerd over het gebruik en veiligheidsmededelingen.

Voor de veiligheid van mensenlevens en eigendommen, de voorzorgsmaatregelen van de gebruikershandleiding naleven, aangezien de fabrikant niet verantwoordelijk is voor schade veroorzaakt voor nalatigheid.

Veiligheid voor kinderen en anderen personen die kwetsbaar zijn

- In overeenstemming met de EN-norm

Dit apparaat kan door kinderen van 8 jaar en ouder en personen met verminderde fysieke, sensorische of mentale

capaciteiten of gebrek aan ervaring en kennis worden gebruikt als zij op een veilige manier geïnstrueerd zijn over het gebruik van het apparaat en de betrokken gevaren hebben begrepen. Kinderen mogen niet met het apparaat spelen. Reinigings- en onderhoudswerkzaamheden mag niet zonder toezicht door kinderen worden gedaan. Kinderen in de leeftijd van 3 tot 8 mogen in werking zijnde koelende apparaten vullen en leegmaken.

- In overeenstemming met de IEC-norm
Dit apparaat is niet bedoeld voor gebruik door personen (inclusief kinderen) met verminderde lichamelijke, zintuiglijke of geestelijke vermogens, of gebrek aan ervaring en kennis, tenzij ze onder toezicht staan of geïnstrueerd werden over het gebruik van het apparaat door een persoon die verantwoordelijk is voor hun veiligheid.
- Kinderen moeten onder toezicht staan om ervoor te zorgen dat ze niet met het apparaat spelen.
- Houd alle verpakkingsmaterialen uit de buurt van kinderen, omdat er verstikkingsgevaar bestaat.
- Indien u het apparaat gaat afdanken, trekt u de stekker uit het stopcontact, snijdt het netsnoer ervan af (zo dicht mogelijk bij het apparaat) en verwijder de deur, teneinde te voorkomen dat kinderen een elektrische schokken krijgen of zichzelf in het apparaat opsluiten.
- Indien dit apparaat, welke is voorzien van magnetische deurafdichtingen, een ouder model van het apparaat moet vervangen die een veerslot (vergrendeling) op de deur of de deksel heeft, zorg ervoor dat het veerslot onbruikbaar wordt gemaakt voordat u het oude apparaat afdankt. Het bovenstaande zal voorkomen dat het een dodelijke valstrik voor een kind wordt.



Algemene veiligheid

- Dit apparaat is bedoeld voor gebruik in huishoudelijke en soortgelijke toepassingen zoals:
 - personeelkeukens in winkels, kantoren of andere werkomgevingen;

-boerderijen en bij klanten in hotels, motels en andere type woonomgevingen;
-bed en breakfast type omgevingen;
-catering en dergelijke niet-retail toepassingen.

- Geen explosieve stoffen zoals aerosol blikjes met brandbaar drijfgas in dit apparaat bewaren.
- Indien het netsnoer beschadigd is, moet het worden vervangen door de fabrikant, servicemonteur of gelijkwaardige gekwalificeerd persoon teneinde gevaren te voorkomen.
- WAARSCHUWING – Ventilatieopeningen in de behuizing van het apparaat of in een ingebouwde structuur vrij van obstakels houden.
- WAARSCHUWING – Gebruik geen mechanische apparaten of andere middelen om het ondooiproces te versnellen, andere dan die aanbevolen door de fabrikant.
- WAARSCHUWING – Het koelcircuit niet beschadigen.
- WAARSCHUWING – Gebruik geen elektrische apparaten in de opslagruimte voor levensmiddelen van het apparaat, tenzij zij van het type zijn dat wordt aanbevolen door de fabrikant.
- Het koelmiddel en de isolatie drijfgas zijn ontvlambaar. Als u het apparaat afdankt, doe dit alleen bij een erkend afvalverwijderingscentrum. Niet blootstellen aan vlammen.
- WAARSCHUWING – Bij het positioneren van het apparaat moet u ervoor zorgen dat het netsnoer niet verstrikt of beschadigd raakt.
- WAARSCHUWING – Het waterreservoir alleen vullen met drinkwater.
- WAARSCHUWING – Niet meerdere draagbare stopcontacten of draagbare voedingen aan de achterkant van het apparaat plaatsen.

Vervangen van het LED-lampje

- WAARSCHUWING – Het LED-lampje mag niet door de gebruiker worden vervangen! Als het LED-lampje beschadigd is, neemt u contact op met de klantenservice voor assistentie.

Koelmiddel

Het koelmiddel isobuteen (R600a) bevindt zich in het koelcircuit van het apparaat, isobuteen is een natuurlijk gas met een hoge mate van milieuvriendelijkheid, maar die wel ontvlambaar is. Tijdens transport en installatie van het apparaat, moet u ervoor zorgen dat geen van de componenten van het koelcircuit beschadigd raakt.

Het koelmiddel (R600a) is ontvlambaar.

- WAARSCHUWING – Koelkasten bevatten koelmiddel en gassen in de isolatie. Koelmiddel en gassen moeten professioneel worden afgevoerd, omdat ze oogletsel of ontsteking kunnen veroorzaken. Zorg ervoor dat leidingen van het koelcircuit niet beschadigd raken voorafgaand aan het afdanken.



Waarschuwing: Brandgevaar/brandbare materialen

Als het koelmiddelcircuit beschadigd zou kunnen zijn:

- Open geen vlammen en ontstekingsbronnen. De kamer waar het apparaat zich bevindt, moet grondig worden geventileerd.

Het is gevaarlijk om de specificaties of dit product op een of andere manier te wijzigen.

Eventuele schade aan het netsnoer kan kortsluiting, brand, en/of elektrische schok veroorzaken.

Elektrische veiligheid

- Het netsnoer mag niet verlengd worden.
- Zorg ervoor dat de stekker niet wordt geplet of beschadigd. Een gebroken of beschadigde stekker kan oververhit raken en brand veroorzaken.

- Zorg ervoor dat u toegang hebt tot de hoofdstekker van het apparaat
- Niet aan het netsnoer trekken.
- In het stopcontact los zit, mag u er geen stekker insteken. Er bestaat gevaar voor elektrische schokken of brand. U mag het apparaat niet bedienen zonder de deksel van de binnenverlichting.
- De koelkast mag alleen worden voorzien van een netspanning van eenfasige wisselstroom van 220~240V/50Hz. Indien de fluctuatie van de netspanning in de wijk van de gebruiker zo groot is dat de netspanning hoger is dan de bovenstaande scope, moet u ter wille van de veiligheid A.C. Automatische netspanningsregelaar van meer dan 350W naar de koelkast leiden. De koelkast moet een apart stopcontact gebruiken in plaats van een gewone stopcontact tezamen met andere elektrische apparaten. De stekker moet overeenkomen met het stopcontact met aardingsdraad.

Dagelijks gebruik

- Bewaar geen brandbare gassen of vloeistoffen in het apparaat, aangezien er een explosiegevaar bestaat.
- Gebruik geen elektrische apparaten in het apparaat (bijvoorbeeld elektrische ijsmakers, mixers, enz.).
- Bij het ontkoppelen, altijd de stekker uit het stopcontact trekken, en niet aan de kabel trekken.
- Plaats geen warme gerechten in de buurt van de plastic onderdelen van het apparaat
- Geen voedingsmiddelen direct tegen de luchtafvoer op de achterwand plaatsen.
- Voorverpakte diepvriesproducten opslaan in overeenstemming met de instructies voor bevroren voedselproductie.
- De opslaginstructies van de fabrikant van apparaten moeten streng worden nageleefd. Raadpleeg de relevante opslaginstructies.
- Plaats geen koolzuurhoudende of warme dranken in het vriesvak, aangezien het druk op het blikje uitoefent, waardoor het kan ontploffen, en schade aan het apparaat wordt veroorzaakt.

- Bevroren voedsel kan brandwonden veroorzaken als het rechtstreeks uit het vriesvak wordt geconsumeerd.
- Plaats het apparaat niet in direct zonlicht.
- Houd brandende kaarsen, lampen of andere onderwerpen met open vlammen uit de buurt van het apparaat
- Het apparaat is uitsluitend bedoeld voor het bewaren van voedsel en/of dranken voor een normale consumptie van huishoudens, zoals uitgelegd in dit instructieboekje. Het apparaat is zwaar. Voorzichtigheid is geboden bij het verplaatsen.
- Geen items verwijderen of aanraken uit het vriesvak als uw handen vochtig/nat zijn, aangezien uw huid letsel kan oplopen of vorst/vriesbrandwonden.
- Gebruik nooit de basis, laden, deuren enz. om op te staan als ondersteuning.
- Diepgevroren voedsel mag niet opnieuw worden ingevroren als het eenmaal ontdooid is.
- Geen ijslolly's of ijsblokjes rechtstreeks uit de vriezer consumeren, aangezien dit vriesbrandwonden in de mond en aan de lippen kan veroorzaken.
- Om te voorkomen dat voorwerpen vallen en letsel aan personen of schade aan het apparaat kunnen veroorzaken, de deurrekken niet overbelasten en plaats niet teveel voedsel in de verladen.
- **WAARSCHUWING** - Voedsel moet in zakken worden verpakt voordat het in de koelkast wordt geplaatst. Vloeistoffen moeten in flessen of afgedekte containers worden bewaard om morsen te voorkomen, omdat het ontwerp van de structuur van het product niet eenvoudig te reinigen is.
- Dit koelapparaat is niet bedoeld voor gebruik als inbouwapparaat.
- Om de temperatuur en de vochtigheid in de buurt van het apparaat te meten en het apparaat beter te laten werken, kunt u buiten de kast van het apparaat temperatuur- en vochtigheidssensoren aanbrengen.



Let op!

Onderhoud en reinigen

- Alvorens onderhoudswerkzaamheden uit te voeren, moet u het apparaat uitschakelen en de stekker uit het stopcontact trekken.
- Het apparaat niet reinigen met metalen voorwerpen, stoomreinigers, etherische oliën, organische oplosmiddelen of schuurreinigers.
- U mag geen scherpe voorwerpen gebruiken om rijp uit de koelkast te schrapen. Gebruik een plastic schraper.

Installatie Belangrijk!

- Voor de elektrische aansluiting, voorzichtig de instructies in deze handleiding volgen.
- Het apparaat uitpakken en controleer of er schade is aan het apparaat. Sluit het apparaat niet aan als het beschadigd is. Meld mogelijke beschadigingen onmiddellijk aan de winkel waar u het apparaat heeft gekocht. In dat geval de verpakking bewaren.
- Het is raadzaam om tenminste twee uur te wachten, alvorens het apparaat aan te sluiten, om de compressor op beschadigingen te controleren.
- Er moet voldoende luchtcirculatie rondom het apparaat aanwezig zijn, want als dit ontbreekt kan het leiden tot oververhitting. Om te zorgen voor voldoende ventilatie, volgt u de instructies die relevant zijn voor de installatie. Wanneer dat mogelijk is moet de achterkant van het product niet te dicht opj een muur worden geplaatst, teneinde te voorkomen dat u warme delen aanraakt (compressor, de condensor) om het risico van een brand te voorkomen, en u volgt de instructies die relevant zijn voor de installatie.
- Het apparaat mag niet dicht bij radiatoren of kookplaten worden geplaatst.
- Zorg ervoor dat de stekker toegankelijk is na de installatie van het apparaat.

Onderhoud

- Alle elektrotechnische werkzaamheden die nodig zijn om dit apparaat te installeren, mogen uitsluitend door een elektricien of daartoe bevoegd persoon worden uitgevoerd.
- Dit product mag alleen worden onderhouden door een erkend Service Center en uitsluitend originele onderdelen mogen daarvoor worden gebruikt.

1. Als het apparaat Frost Free is.
2. Als het apparaat een vriesvak bevat.

Teneinde besmetting van voedsel te voorkomen, gaarne de volgende instructies in acht nemen:

- Het langdurige openen van de deur kan een aanzienlijke verhoging van de temperatuur in de compartimenten van het apparaat veroorzaken.
- De oppervlakken die in contact kunnen komen met voedsel en toegankelijke afvoersystemen regelmatig reinigen.
- Reinig de watertanks indien deze gedurende 48 uur niet zijn gebruikt; het watersysteem aangesloten op een water toevoer doorspoelen, indien het water de afgelopen 5 dagen niet heeft gestroomd.
- Bewaar rauw vlees en vis in daarvoor geschikte opslagbakken in de koelkast, zodat het niet in contact komt met of druïpt op ander voedsel.
- Diepvriesvakken met twee-sterren zijn geschikt voor het bewaren van diepgevroren voedsel, bewaren en maken van ijs en ijsblokjes maken.
- Compartimenten met één, twee en drie sterren zijn niet geschikt voor het invriezen van vers voedsel.
- Indien het koelapparaat gedurende lange perioden leeg zal staan, deze uitschakelen, ontdooien, reinigen, drogen, en de deur open laten staan teneinde schimmelvorming in het apparaat te voorkomen.

Juiste Verwijdering Van Je Oude Koelkast

WAARSCHUWING

Verstikkingsgevaar

Verwijder de deuren uit je oude koelkast. Als je dit niet doet, kan dit de dood of hersenbeschadiging tot gevolg hebben.

BELANGRIJK: Beknelling en verstikking van kinderen zijn geen problemen uit het verleden. Afdankte of achtergelaten koelkasten zijn nog steeds gevaarlijk, zelfs als ze "maar een paar dagen" blijven staan. Als je je oude koelkast weggooit, volg dan deze instructies om ongelukken te voorkomen.

Alvorens u uw oude koelkast of diepvriezer afdankt:

- De deuren verwijderen.
- Laat de schappen op hun plaats zodat kinderen er niet makkelijk in kunnen klimmen.

Belangrijke informatie over het afvoeren van koelmiddelen:

Gooi de koelkast weg in overeenstemming met de Federale en Lokale voorschriften.

Koelapparaten moeten worden afgevoerd door een erkende, EPA-gecertificeerde koelapparaten technicus volgens de vastgestelde procedures.

Onderdelen en kenmerken



- A** Koelkast LED-lampje
- B** IJsmaker
- C** Bak in koelkastdeur
- D** Draaiende Scheider
- E** Afdekking
- F** Opberglade
- G** LED-lampje vriezer

- H** Diepvrieslade
- I** Middelste lade van de vriezer
- J** Onderste lade van de Vriezer
- K** Vriezer Deurbak
- L** Waterfilter
- M** Glazen Platen
- N** Zijverlichting koelkast

- O** 21-inch scherm
- P** Middelste Opslaglade
- Q** Omvormbaar Compartment met ledlicht
- R** Omvormbaar Compartment Lade
- S** Omvormbaar Compartment Middelste Lade
- T** Omvormbaar Compartment Onderste Lade
- U** Stelpoot

OPMERKING: Je model ziet er mogelijk anders uit dan deze en andere afbeeldingen in deze handleiding, afhankelijk van de functies van je model.

OPMERKING: Om de beste energie-efficiëntie van dit product te waarborgen, plaatst u alle schappen, laden op hun oorspronkelijke positie zoals in de bovenstaande afbeelding.

Installatievereisten

Locatievereisten

! WAARSCHUWING



Brandgevaar/brandbare materialen

Houd brandbare materialen en dampen, zoals benzine, uit de buurt van het apparaat. Als je dit niet doet, kan dit leiden tot de dood, explosie of brand.

BELANGRIJK: Deze koelkast is uitsluitend ontworpen voor huishoudelijk gebruik binnenshuis.

Temperatuur

Deze koelkast is bedoeld voor gebruik op een locatie waar de temperatuur varieert tussen minimaal 16°C tot maximaal 43°C. De aanbevolen kamertemperatuur voor optimale prestaties, die het elektriciteitsverbruik vermindert en een superieure koeling biedt, ligt tussen 16°C en 32°C. Het wordt aanbevolen de koelkast niet in de buurt van een warmtebron, zoals een oven of radiator, te plaatsen.

Installatieafmetingen (mm)

W	W1	W2	W3	D	D1	D2	H
914	996	1471,4	908	725	610	1097,5	1785

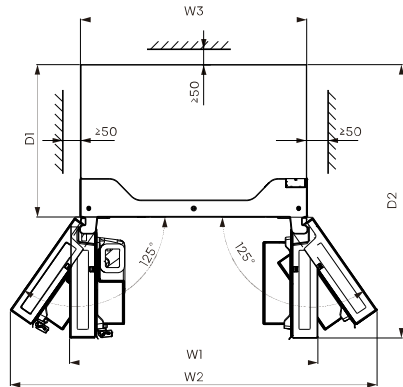
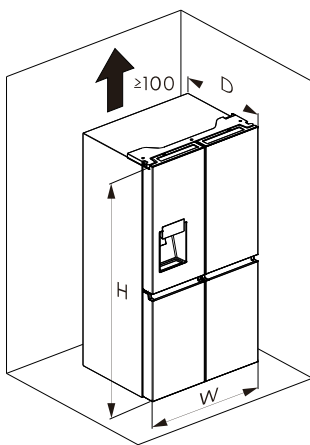

Ventilatie

Voldoende luchtcirculatie rond de koelkast is vereist voor een efficiënte werking.

Houd de aanbevolen afstanden aan voor een goede ventilatie.

Elektrische vereisten

! WAARSCHUWING



Gevaar Voor Elektrische Schokken

Steek de stekker in een geaard 3-punts stopcontact.
Verwijder de aardpen niet van de stekker.
Gebruik geen adapter.
Gebruik geen verlengsnoer.
Als u dit niet doet, kan dit leiden tot de dood, brand of elektrische schokken.

Voordat je je koelkast naar de definitieve locatie verplaatst, is het belangrijk om ervoor te zorgen dat je over de juiste elektrische aansluiting beschikt.

Aanbevolen aardingsmethode

Een geaarde elektrische voeding van 220-240 volt, 50Hz, alleen wisselstroom van 15 of 20 ampère is vereist. Het wordt aanbevolen om een apart circuit aan te leggen dat alleen voor je koelkast dient. Gebruik een stopcontact dat niet kan worden uitgeschakeld met een schakelaar. Gebruik geen verlengsnoer.

OPMERKING: Koppel de koelkast los van de elektrische bron voordat je een installatie of reiniging uitvoert. Wanneer je klaar bent, sluit je de koelkast opnieuw aan op de elektrische bron en stel je de temperatuurregelaars opnieuw in op de gewenste instelling.

Installatie-instructies

Uitpakken van de Koelkast

WAARSCHUWING



Brand- of Explosiegevaar

Doorboor geen leidingen van de koelkast. Volg de instructies zorgvuldig op. Gebruik van brandbaar koelmiddel. Als je dit niet doet, kan dit leiden tot de dood, explosie of brand.

BELANGRIJK: Wees voorzichtig bij het verplaatsen van de koelkast om schade aan de leidingen van de koelkast te voorkomen of het risico op lekkage te vergroten.

WAARSCHUWING

Extrem Gewicht Waarschuwing

Gebruik twee of meer mensen om de koelkast te verplaatsen en te installeren. Als je dit niet doet, kan dit leiden tot rug- of ander letsel.

Verwijderen van de Verpakking

- Verwijder tape en lijmresten van oppervlakken voordat je de koelkast inschakelt. Wrijf met je vingers een kleine hoeveelheid vloeibaar afwasmiddel over de lijm. Afvegen met warm water en laten drogen.
OPMERKING: Gebruik geen scherpe instrumenten, ontsmettingsalcohol, brandbare vloeistoffen of schurende reinigingsmiddelen om tape of lijm te verwijderen. Deze producten kunnen het oppervlak van je koelkast beschadigen. Zie "Veiligheid van de koelkast" voor meer informatie.
- Verpakkingsmaterialen weggooien/recyclen.
- Als de koelkast gedurende enige tijd in een horizontale of gekantelde positie is geplaatst, wacht dan 4 uur voordat je hem aansluit om de olie in de compressor te laten bezinken.

Bij het Verplaatsen van je Koelkast:

Je koelkast is zwaar. Zorg er bij het verplaatsen van de koelkast om te reinigen of voor onderhoud dat je de vloer bedekt met karton of hardboard om schade aan de vloer te voorkomen. Trek de koelkast altijd recht naar voren wanneer u hem verplaatst. Waggel of "loop" niet met de koelkast wanneer je hem probeert te verplaatsen, omdat er schade aan de vloer kan ontstaan.

Reinigen Vóór Gebruik

Nadat je alle verpakkingsmaterialen hebt verwijderd, reinig je de binnenkant van de koelkast voordat je deze gebruikt. Zie de reinigingsinstructies in "Koelkast onderhoud".

Belangrijke informatie die je moet weten over glazen planken en afdekkingen:

Maak glazen schappen of afdekkingen niet schoon met warm water als ze koud zijn. Schappen en afdekkingen kunnen breken als ze worden blootgesteld aan plotselinge temperatuurschommelingen of schokken zoals stoten. Gehard glas is ontworpen om in veel kleine kiezelsstukjes te breken. Dit is normaal. Glazen schappen en afdekkingen zijn zwaar. Gebruik beide handen bij het verwijderen om vallen te voorkomen.

Installatiepositie

- Dit apparaat presteert goed van SN tot ST. Het apparaat werkt mogelijk niet goed, als het gedurende een langere periode bij een temperatuur boven of onder het aangegeven bereik werkt.

Klimaatklasse	Omgevingstemperatuur
SN	+10°C tot +32°C
N	+16°C tot +32°C
ST	+16°C tot +38°C
T	+16°C tot +43°C

Deuren verwijderen (alleen indien nodig)

Meet de koelkast op om er zeker van te zijn dat hij door de deuropening past. Als de koelkast niet gemakkelijk door de deuropening kan, volg dan de instructies voor het verwijderen van de twee deuren van het koelkastcompartiment en het voorpaneel van de vrieslade.



WAARSCHUWING



Gevaar Voor Elektrische Schokken

Schakel de stroom uit voordat u de deuren verwijdert. Sluit de aarddraad weer aan voordat u het apparaat in gebruik neemt. Doet u dit niet, dan kan dit leiden tot de dood of elektrische schokken.

De gereedschappen die u nodig zult hebben (Niet meegeleverd)

	
Inbussleutel (4mm)	Sleutel (8mm)
	
Phillips Schroevendraaier	

Verwijder de Deuren

BELANGRIJK: Houd de koelkastdeuren gesloten tot u ze uit de kast kunt halen.

1. Koppel de koelkast los of schakel de stroom uit.
2. Verwijder met een kruiskopschroevendraaier de drie schroeven waarmee het scharnierdeksel is bevestigd, en verwijder vervolgens het scharnierdeksel met de volledige uitrusting eraan vast.

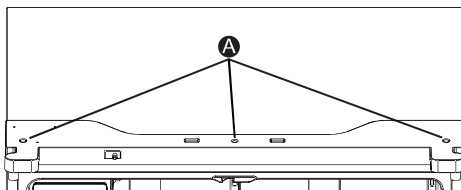

A Schroeven

3. Scheid de twee connectoren op de linker zijde. Om de draadstekker te verwijderen, drukt u op de bovenkant van de stekker (B) en maakt u hem los van de andere. Om de waterkoppeling van het scharnier te verwijderen, draait en trekt u de clips van de koppeling. Verwijder de waterleiding (C) terwijl u het beweegbare deel (D) van de waterleidingkoppeling indrukt.

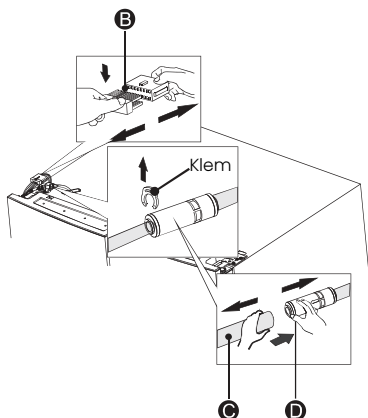

4. Verwijder de 3 schroeven (E) bevestigd aan de scharnieren met een sleutel (8mm) en 1 stelschroef (F) bevestigd aan het scharnier met Philips (+) schroevendraaier. Verwijder de linker en rechter deurscharnieren (G).

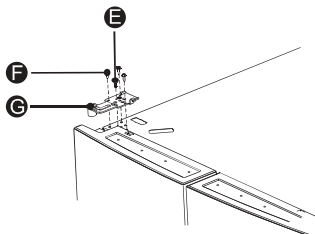

5. Gebruik uw beide handen om de deur verder te openen dan 90°. Optillen en verwijderen.

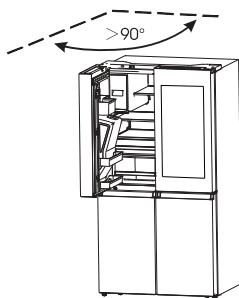

6. Verwijder indien nodig de 2 inbusbouten scharnieren (I) met een inbusleutel (5mm). Verwijder het onderste linker deurscharnier (H).

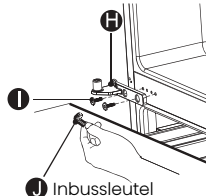

Deuren Vervangen

1. Indien verwijderd, installeer het onderste scharnier opnieuw.
2. Zet de deur van de koelkast met twee of meer personen op het onderste scharnier.
3. Steek het bovenste scharnier in de bovenkant van de deur.
4. Gebruik de drie eerder verwijderde schroeven om het bovenste scharnier aan de bovenkant van de kast vast te maken.
OPMERKING: Alleen linkerdeur, plaats de massaschroef terug in het bovenste scharnier, maak de uitrusting weer vast, sluit de waterleiding weer aan, zorg ervoor dat de clips goed op de koppeling zijn aangesloten.
5. Herhaal stap 1 t/m 4 om de tegenoverliggende deur te vervangen.
6. Gebruik de drie eerder verwijderde schroeven om het bovenste scharnierdeksel en het bedieningspaneel weer aan de bovenkant van de kast te monteren.

Verplaatsen naar watervoorziening

⚠ WAARSCHUWING



Brand- of Explosiegevaar

Doorboor geen leidingen van de koelkast. Volg de instructies zorgvuldig op. Gebruik van brandbaar koelmiddel. Als je dit niet doet, kan dit leiden tot de dood, explosie of brand.

BELANGRIJK: De koelkast moet worden geplaatst op een stevige, vlakke ondergrond die sterk genoeg is om de koelkast met volle lading te dragen.

- Trek voor het verplaatsen de stelpoten in om schrapen over de vloer te voorkomen.
- De koelkast heeft wielen, die alleen voor voor- en achterwaartse beweging mogen worden gebruikt.

OPMERKING: Als u probeert de koelkast zijwaarts te verplaatsen, kan uw vloer beschadigd raken.

Sluit de watertoevoer aan

Een waterdispenser met filter is een van de nuttige functies van uw nieuwe toestel. Om een betere gezondheid te bevorderen, verwijdert het waterfilter ongewenste deeltjes uit uw water. Het steriliseert of vernietigt echter geen micro-organismen. Het kan zijn dat u daarvoor een waterzuiveringssysteem moet aanschaffen.







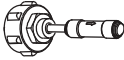

Voor een goede werking van de ijsmaker is een waterdruk van 30-125psi nodig.

Onder normale omstandigheden kan een beker van 200cc (5,75oz.) in ongeveer 10 seconden worden gevuld.

Als de koelkast wordt geïnstalleerd in een gebied met lage waterdruk (minder dan 30psi), kunt u een drukverhogingspomp installeren om de lage druk te compenseren. Nadat u de waterleiding hebt aangesloten, moet u ervoor zorgen dat het waterreservoir in de koelkast goed gevuld is. Druk daartoe op de hendel van de waterdispenser totdat het water uit de wateruitloop loopt.

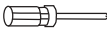
Onderdelen voor waterleidinginstallatie

Het gereedschap dat u nodig heeft:

			
Stekker en terugslagklep	Ventielzitting	Klem	Schroeven
			
Phillips schroevendraaier	Waterleiding (5m)	Tweewegsaansluiting	Spanner

Aansluiten op de waterleiding

De connector en de terugslagklep worden als één onderdeel geleverd. U moet de nieuwe connector gebruiken en niet de oude die u hebt.

Sluit eerst de hoofdwatertoevoer af. Schroef de adapter op een geschikte wateruitlaat met 3/4" BSP aansluiting en gebruik de moersleutel om hem vast te draaien. Steek de waterleiding volledig in de terugslagklep. Steek vervolgens de clip in het installatiepakket zoals op de onderstaande afbeelding.

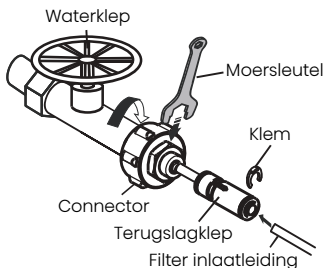

Om te voorkomen dat de clips loskomen, gebruikt u de klepzitting om ze vast te houden. Gebruik dan de schroef om de klepzitting vast te houden met de Phillips (+) schroevendraaier.

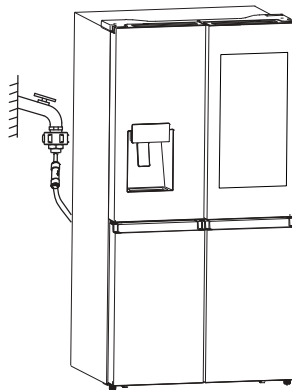
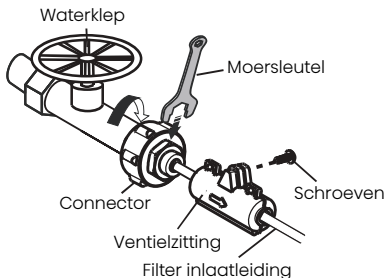

OPMERKING:

- Na aansluiting op de waterleiding moet u de waterkraan opendraaien om het filter 5 minuten door te spoelen alvorens het te gebruiken.
- Als de hoofdwatertoevoerleiding te ver van de koelkast verwijderd is om op de inlaatleiding van het filter te worden aangesloten, kan de meegeleverde waterleiding (5m) uitkomst bieden. De uitlaatleiding van het waterfilter moet via een twee-wegs aansluiting op de inlaatleiding van de koelkast worden aangesloten. De waterleidingen moeten volledig in het midden van de connector worden ingebracht teneinde te voorkomen dat er water gaat lekken. De 2 klemmen in het installatiepakket plaatsen zoals weergegeven in het diagram en controleer vervolgens of elke klem de leiding stevig vasthoudt.

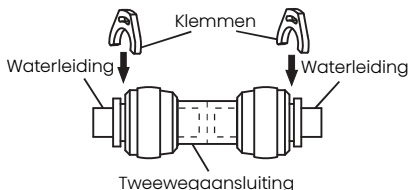

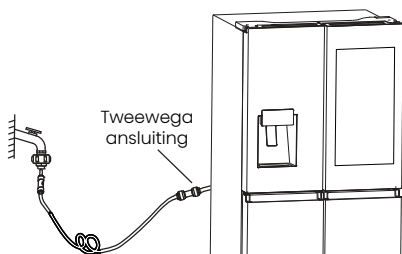

- De eerste donkere verkleuring van het water is normaal.
- De waterleidingen mogen slechts met het drinkwater verbonden zijn.
- De waterleidingen mogen niet door zware dingen worden ingedrukt en mogen niet te veel buigen.
- Het is normaal dat er uitlaatgeluiden uit het apparaat komen wanneer u de waterleiding op het apparaat aansluit en voor de eerste keer op de knop van de dispenser drukt.

Waarschuwing:

- Controleer na het inschakelen van de waterkraan of er geen lekkage is op alle aansluitpunten van de waterleidingen. Bij lekkage moet de kraan onmiddellijk worden dichtgedraaid en moet de wateraansluiting worden vastgedraaid of moeten de leidingen volledig in de aansluiting worden gestoken.
- De waterleiding moet worden aangesloten op de koudwaterleiding. Als deze op de warmwaterleiding is aangesloten, kan dit een storing in de zuiveraar veroorzaken.

Voltooi de installatie

⚠ WAARSCHUWING



Gevaar Voor Elektrische Schokken

Steek de stekker in een geaard 3-punts stopcontact.
 Verwijder de aardepen niet van de stekker.
 Gebruik geen adapter.
 Gebruik geen verlengsnoer.
 Als u dit niet doet, kan dit leiden tot de dood, brand of elektrische schokken.

1. Steek de stekker in een geaard 3-punts stopcontact.
OPMERKING: Deze koelkast begint te werken zodra hij is aangesloten op het stopcontact.
2. Verplaats de koelkast naar de definitieve locatie en zorg ervoor dat de aanbevolen afstand behouden blijft.

Koelkast waterpas zetten indien nodig

De koelkast moet waterpas staan om optimale prestaties en uiterlijk te behouden.

1. Draai de stelpoten aan de onderkant, aan de voorkant van de kast om die kant van de koelkast omhoog of omlaag te brengen totdat de koelkast waterpas staat.
2. Draai beide poten evenveel om de voorkant van de koelkast iets op te tillen. Hierdoor kunnen de deuren gemakkelijker sluiten.

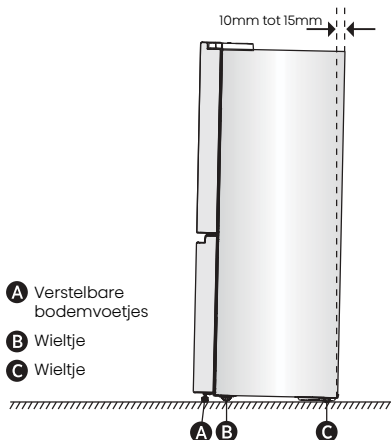

OPMERKING: Laat iemand tegen de bovenkant van de koelkast duwen, zodat er wat gewicht van de stelvoeten afgenomen wordt. Dit maakt het makkelijker om de poten te draaien.

Draai de stelpoten rechtsonder om de koelkast te verhogen of linksom om deze te verlagen. Om ervoor te zorgen dat de deuren automatisch sluiten, kantel je de bovenkant van je koelkast ongeveer 10mm tot 15mm naar achteren. Gebruik indien nodig een steeksleutel om de poten af te stellen.

Deuren Uitlijnen (indien nodig)

De plaatjes worden gebruikt om deuren uit te lijnen, deze vind je in de zak bij de handleiding.

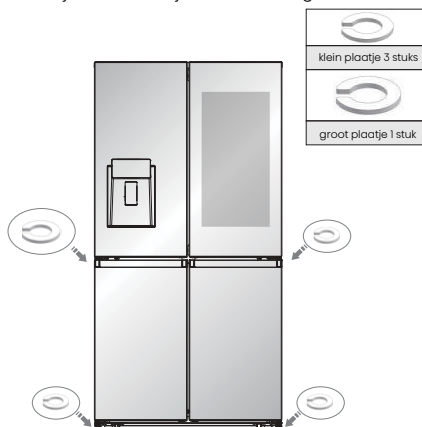

Gebruik van de koelkast

Openen en sluiten van de deuren

Ruimte maken om de deuren te kunnen openen

Zorg ervoor dat je voldoende ruimte voor je koelkast hebt om de deuren open te zwaaien.

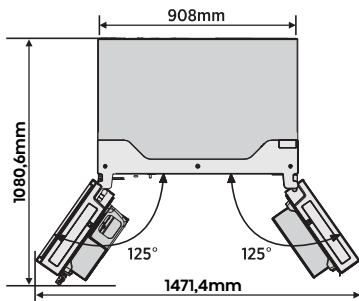

De vier deuren kunnen afzonderlijk of samen worden geopend en gesloten.

- Er zit een middenstijl in de linker koelkastdeur.
- Bij het sluiten van de linkerdeur klapt de middenstijl achter de rechterdeur waardoor de twee deuren samenkomen.

- De temperatuur van het frame van de deur wordt geregeld om te voorkomen dat vocht op de middenstijl ontstaat. De temperatuur van het oppervlak kan warm zijn, wat normaal is, en heeft geen invloed op de prestaties van de koelkast.

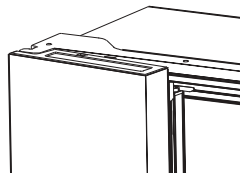

OPMERKING: Zorg ervoor dat de middenstijl naar binnen is geklapt voordat je de linkerdeur sluit. Als de middenstijl naar buiten wordt getrokken, kan deze beschadigd raken wanneer je de deur probeert te sluiten.

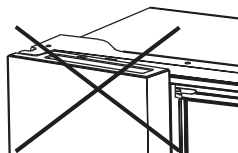

De bediening gebruiken

Uw product heeft één bedieningspaneel, dat zich op de deur van de koelkast bevindt. Gebruik uw apparaat volgens de volgende controle richtlijnen.

Bedieningspaneel

Het bedieningspaneel is afgebeeld in onderstaande figuur.

Opmerking: Omdat onze producten voortdurend worden aangepast, kan uw koelkast iets afwijken.

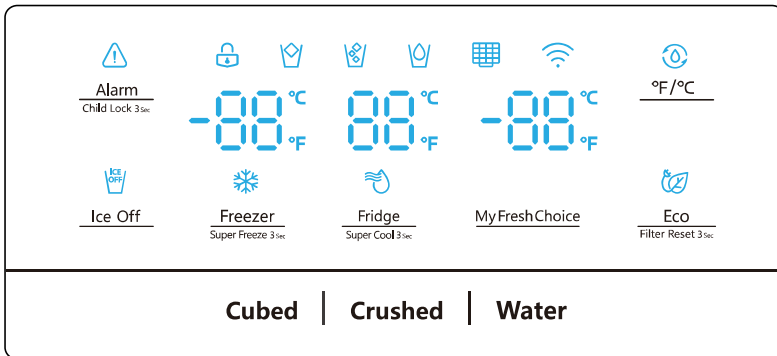

Het display licht op wanneer de koelkast voor het eerst op het stopcontact wordt aangesloten. De verlichting gaat echter automatisch na 60 seconden uit.

Alarm Child Lock 3sec **Kinderslot en Deuralarm**

Deze knop heeft twee doelen:

1. Kinderslot

Houd "Alarm" 3 seconden lang ingedrukt om het hele bedieningspaneel te vergrendelen, inclusief de dispenserfunctie. Als het bedieningspaneel is vergrendeld, zal het pictogram "🔒" branden en werkt geen van de toetsen op het bedieningspaneel. Om het Configuratiescherm te ontgrendelen, houdt u "Alarm" opnieuw 3 seconden ingedrukt.

2. Deuralarm

Als een deur langer dan 2 minuten open staat, wordt het deuralarm geactiveerd. Het pictogram "⚠️" knippert, op het bedieningspaneel verschijnt "dr", en u hoort een zoemer. De zoemer klinkt 3 keer per minuut en stopt na 8 minuten. In geval van alarm, kunt u de alarmtoets aanraken om het deuralarm te annuleren, waarna het "⚠️" icoon stopt met flikkeren en blijft branden, tegelijkertijd stopt het zoemgeluid. Ook deuralarm kan worden gestopt door alle deuren te sluiten.

Om energie te besparen, vermijd de deur voor een langere tijd open te houden als u het apparaat gebruikt.

Ice Off **IJs Uit**

U kunt de "Ice Off" knop aanraken om de ijsmaker te bedienen. Wanneer het kinderslot is uitgeschakeld, kunt u het pictogram "Ice Off" aanraken om de ijsmaker te

vergrendelen, waarna het pictogram "🔒" oplicht. Als u de ijsmaker wilt ontgrendelen, raak dan nogmaals het "Ice Off" icoon aan, en het icoon "🔒" zal uit zijn.

OPMERKING: Wanneer "IJs uit" is ingeschakeld, wordt alleen de ijsmaker geblokkeerd, niet de dispenser.

Fridge Super Cool 3sec **Koelkast Temperatuur Controle**

Als u continu op de knop drukt, zal de temperatuur als volgt worden ingesteld.

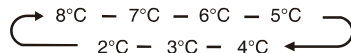

Als u de tijd die nodig is om items in de koelkast af te koelen wilt verkorten, houdt u deze toets 3 seconden lang ingedrukt; het Super Cool icoon "❄️" licht op en de instelling van de koelkast temperatuur toont 2°C. Super cool schakelt automatisch uit na ongeveer 3 uur en de koelkast temperatuurinstelling keert terug naar de vorige instelling.

Wanneer de Super Cool functie aan staat, kunt u "Fridge" aanraken om hem uit te zetten.

OPMERKING:

Wanneer u de Super Cool-functie de "Eco" -toets aanraakt, wordt de "Eco" -functie geactiveerd en wordt de "Super Cool" -modus uitgeschakeld.

Freezer Super Freeze 3sec **Vriezer Temperatuur Controle**

U kunt op de knop "Freezer" drukken om de modus voor het regelen van de vriezer temperatuur te activeren. Als u continu op de knop drukt, zal de temperatuur als volgt worden ingesteld.

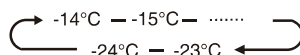

Houd de knop 3 seconden ingedrukt, het pictogram  zal oplichten, de instelling van de vriezertemperatuur geeft -24°C weer. Super Freeze kan de temperatuur snel verlagen en uw voedsel sneller dan normaal in te vriezen. Dit kan de vitamines en voedingswaarde in vers voedsel meer vasthouden en uw voedsel langer bewaren. Super Freeze wordt na 52 uur automatisch uitgeschakeld en de temperatuurinstelling van de vriezer keert terug naar de vorige instelling. Wanneer de functie Super Freeze is ingeschakeld, kunt u "Freezer" aanraken om de functie Super Freeze uit te schakelen. De Super Freeze wordt gebruikt om voorvriezen en snel invriezen uit te voeren in de volgorde van het Vriesvak. Deze functie versnelt het invriezen van vers voedsel en beschermt tegelijkertijd reeds opgeslagen voedsel tegen ongewenste opwarming.



Om vers voedsel in te vriezen, activeer je de Super Freeze functie ten minste 24 uur voordat je het voedsel plaatst om het voorvriezen te voltooien.

OPMERKING:



Wanneer u de Super Freeze-functie de "Eco" -toets aanraakt, wordt de "Eco" -functie geactiveerd en wordt de Super Freeze-modus uitgeschakeld.

My Fresh Choice **Mijn Verse Keuze** **Temperatuurcontrole**

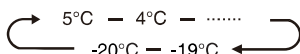

U kunt de toets "My Fresh Choice" aanraken om de modus te activeren waarmee u de temperatuur van het cabine compartiment kunt regelen. Als u continu op de knop drukt, zal de temperatuur als volgt worden ingesteld.



Dispenser Controle

Als het kinderslot is ingeschakeld, zal de dispenser niet werken. Wanneer het kinderslot is uitgeschakeld, kunt u op de "Cubed" of "Crushed" optie drukken om het soort ijs te kiezen dat moet worden afgegeven, en op de "Water" toets drukken om de watermodus te activeren. Als u de functie Blokjes kiest, zal het -icoon oplichten, als u de functie Gemalen kiest, zal het -icoon oplichten, en het -icoon zal oplichten als de functie Water wordt gekozen.





In ontgrendelde stand, druk op de  toets om te wisselen tussen de eenheden Celsius en Fahrenheit. De standaard stand is Celsius-weergave. Wanneer wordt overgeschakeld op Fahrenheit, zal het icoon  oplichten.



Energie Sparen

Filter Reset 3min

U kunt deze knop aanraken om de Energie Spaarstand in en uit te schakelen. Wanneer u Energiebesparing inschakelt, licht het Eco-pictogram  op. De temperatuur van de koelkast wordt automatisch omgeschakeld naar 6°C en de vriezer naar -17°C. Als Energiebesparing is uitgeschakeld, gaat het pictogram  uit en keert de temperatuurinstelling terug naar de vorige instelling.

Waterfilter

De staat van het waterfilter wordt berekend door de hoofdbesturing en doorgegeven aan het displaypaneel. De eerste keer dat de stroom wordt ingeschakeld en het water in het filter komt, wordt de filterstaat berekend op 99%. Wanneer de staat van het waterfilter tot 15% daalt, brandt het pictogram . Wanneer de filterstatus 10% bereikt, zal het icoon  knipperen. De gebruiker moet dan het filter vervangen en de energiebesparingsknop gedurende 3 seconden ingedrukt houden om de waterfilterstatus te resetten. De filterstaat wordt dan opnieuw berekend op 99%.

Demomodus

De demomodus is bedoeld voor winkeldisplays, en voorkomt dat de koelkast koele lucht produceert. In deze koelingsmodus lijkt het alsof de koelkast werkt, maar er wordt geen koele lucht geproduceerd. De indicators op het bedieningspaneel geven "OF" aan. Om deze modus te annuleren, houdt u de "Alarm" en "°F/°C" toetsen tegelijkertijd 3 seconden lang ingedrukt, waarna de zoemer een lang geluid zal maken.

Gebruikershandleiding:

- Uitzendfrequentieband(en) en maximaal toegestaan zendvermogen in de operationele frequentieband(en): 2400-2483,5MHz, minder dan of gelijk aan 20dbm. 5150-5350MHz, minder dan of gelijk aan 23dbm. 5745-5825MHz, minder dan of gelijk aan 33dbm.
- Dit apparaat moet worden geïnstalleerd en gebruikt met een minimumafstand van 20cm tussen de radiator en uw lichaam.

Gebruik van het 21-inch scherm

Het 21-inch scherm integreert technologieën als smart cloud, Internet of Things en big data, en heeft functies als slimme ijscontrole en voedselbeheer.

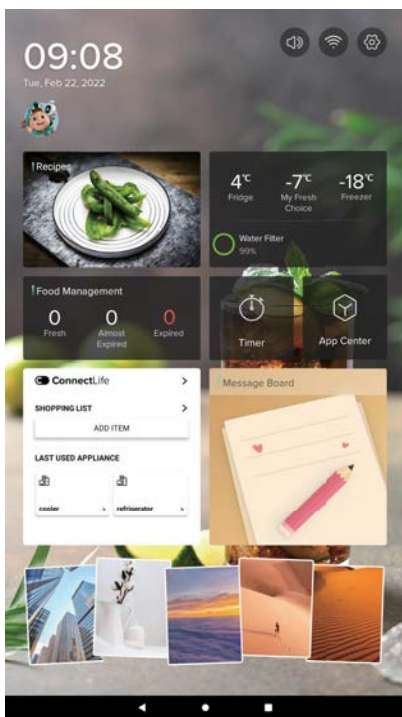

De bedieningsinterface van de koelkast

De bedieningsinterface van de koelkast herinnert de gebruiker aan de status van elk deel van de koelkast en kan de temperatuur van elk compartiment van de koelkast instellen, met drie modi Eco, Super Cool en Super Freeze.

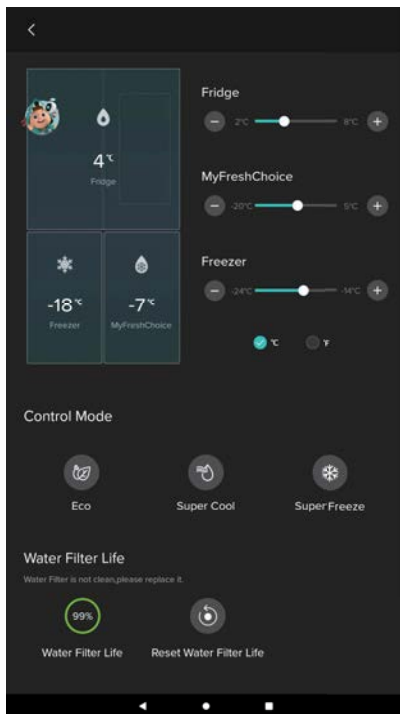

In-/uitschakelen van het scherm

1. U kunt op "ON" drukken om het scherm in te schakelen.

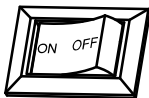

2. Als u het scherm niet nodig heeft, kunt u op "OFF" drukken om het scherm uit te schakelen.

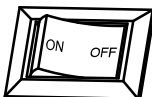

Het voedselbeheer

De functie Voedselbeheer toont de lijst van ingrediënten en de status van de ingrediënten in elke ruimte, en de gebruiker kan handmatig een deel van de ingrediënteninformatie bewerken.

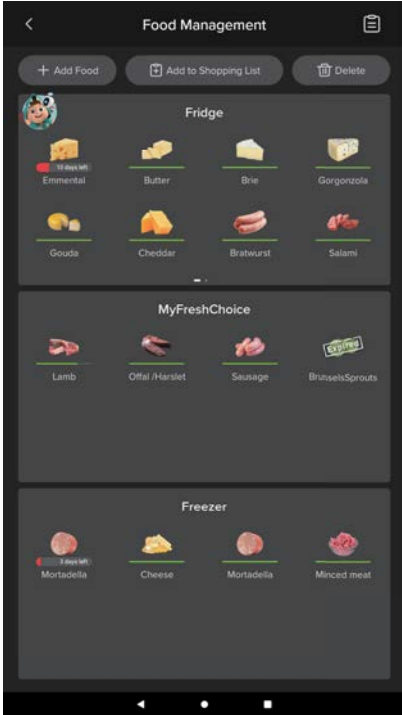

ConnectLife App

De ConnectLife App is gratis te downloaden in de Apple App Store of in de Google Play Store.



OPMERKING:

Naarmate de applicatie verder wordt geüpgraded, verwijzen wij u naar de actuele display-interface.

Kenmerken

In dit gedeelte leest u hoe u het grootste deel van de handige functies kunt gebruiken. We raden u aan om deze zorgvuldig door te lezen voordat u het apparaat gebruikt.

Belangrijke informatie die je moet weten over glazen planken en afdekkingen:

Maak glazen schappen of afdekkingen niet schoon met warm water als ze koud zijn. Schappen en afdekkingen kunnen breken als ze worden blootgesteld aan plotselinge temperatuurschommelingen of schokken, zoals stoten. Gehard glas is ontworpen om in veel kleine kieselstukjes te breken. Dit is normaal. Glazen schappen en afdekkingen zijn zwaar. Gebruik beide handen bij het verwijderen om vallen te voorkomen.

1. Koelkast

BELANGRIJK: Om schade aan de deuren te voorkomen, moet je ervoor zorgen dat alle schappen en laden volledig in de kast zijn geduwd voordat je een deur sluit.

Verstelbare Schappen

De hoogte van de schappen kan worden aangepast aan je opslagbehoeften.

1. Om een schap te verwijderen, til je hem voorzichtig omhoog en trek je hem vervolgens naar voren totdat het uiteinde van het schap voorbij de railsteun is.

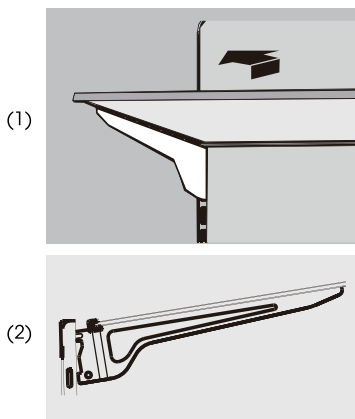

2. Om een schap opnieuw te installeren, schuif je de plank voorzichtig terug in het koelvak en laat je het schap vervolgens op de railsteun zakken.

2. Verwijderbare deurbakken

De bakken in het midden van de deur zijn verstelbaar.

Een deurbak verwijderen en terugplaatsen:

1. Plaats je handen aan beide zijden van de bak en til deze op.
2. Trek de deurbak naar buiten.

3. Vervang de deurbak door deze boven de steun te plaatsen en naar beneden te drukken om op zijn plaats te klikken.

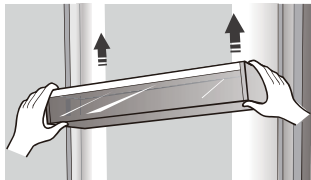

3. Verwijderen/vervangen van vriezerlade

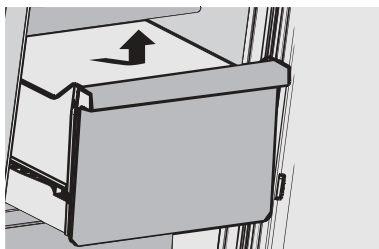

De Vriesladen Verwijderen/Plaatsen:

1. Trek de lade zo ver mogelijk uit.
2. Til de lade op om te verwijderen.
3. Voer stap 1 en 2 in omgekeerde volgorde uit om de lade weer te plaatsen.

4. Koud water en ijs krijgen

Druk op de juiste ijs- of watertoets om te selecteren wat u wilt afgeven.

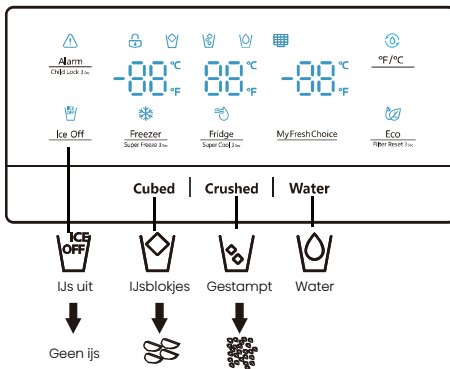

OPMERKING: De kwaliteit van je ijs is zo goed als de kwaliteit van het water dat aan je ijsmaker wordt geleverd. Sluit de ijsmaker niet aan op een ontharde watertoevoer. Chemicaliën (zoals zout) om water te ontharden kunnen delen van de ijsmaker beschadigen en tot ijs van slechte kwaliteit leiden. Als de toevoer van onthard water niet kan worden vermeden, controleer dan of de waterontharder goed werkt en goed wordt onderhouden.

Verkrijgen van koud water

De waterdispenser bevindt zich in de deur van de koelkast. Om water te krijgen, druk op de waterknop. Breng vervolgens uw glas naar de dispenserhendel (A) in de voorgestelde positie en druk erop.

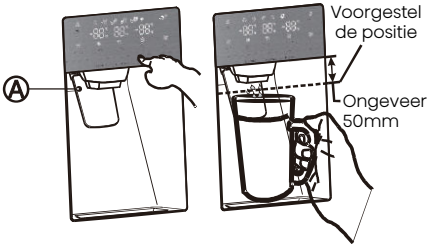

Ijs krijgen

Om ijs te krijgen, drukt u naar wens op de knop voor blokjes of gemalen ijs. Breng vervolgens uw glas naar de hendel van de dispenser in de voorgestelde positie en druk erop.

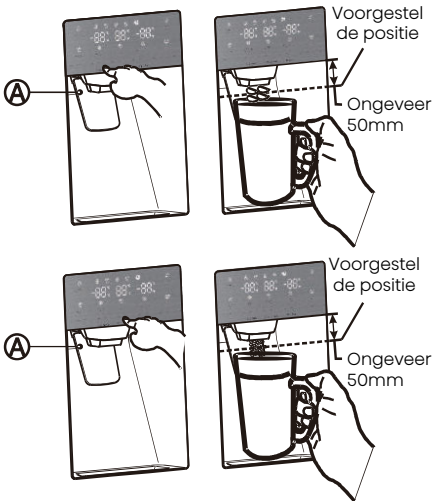

Ijs maken

• Om de ijssemmer na installatie tot de maximale capaciteit te vullen, volgt u deze stappen:
1. Laat uw koelkast 24 uur (of 1 hele dag) werken en afkoelen. Als u 24 uur wacht, kan uw ijsmaker goed afkoelen.

2. Doe 4 tot 6 ijsblokjes in het glas.

3. Na 8, en dan 16 uur, schenkt u een vol glas ijs in.

Waarschuwing:

Doe geen voedsel in de ijssemmer. Als u voedsel in de ijssemmer bewaart, kan het voedsel tegen de ijsmaker slaan wanneer u de deur opent of sluit, waardoor de ijsmaker beschadigd kan raken.

Let op: de ijsblokjes in de ijssemmer kunnen over de lade komen. Als dit gebeurt, zorg er dan voor dat de ijsblokjes die uit de lade zijn gemorst, worden verwijderd.

• Als de stroom uitvalt, kunnen ijsblokjes smelten en bevroren als de stroom weer wordt ingeschakeld, waardoor de dispenser niet meer werkt.

• Om dit probleem te voorkomen, moet u na een stroomstoring de ijssemmer en het resterende ijs of water eruit halen.

Opmerking:

• Duw de hendel van de waterdispenser niet naar voren zonder een beker eronder te zetten, omdat hierdoor water kan morsen.

• Om te voorkomen dat er koude lucht uit de kast lekt, moet de waterdispenser nog steeds geïnstalleerd blijven, ook als de dispenser niet in gebruik is.

Gebruik van de ijs uit functie

Wanneer u de ijs-uit-stand selecteert, verwijdert u alle ijsblokjes uit de emmer.

Als u de ijsblokjes in de emmer laat zitten, kunnen de ijsblokjes samenklonteren, waardoor het moeilijk wordt ze eruit te halen.

Open eerst de deur in de maximale hoek.

Til vervolgens de ijssemmer op en trek hem recht naar buiten in de richting van de pijl.

Om de ijssemmer erin te zetten, duwt u hem stevig recht naar achteren. Als de emmer niet past, draai het schroefdraad dan 90 graden (zie de laatste afbeelding rechtsonder) en probeer het opnieuw.

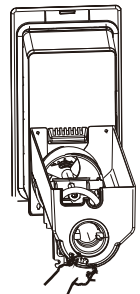
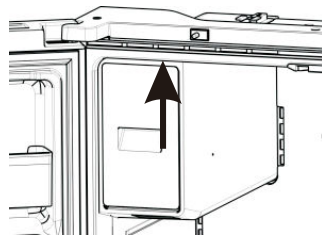
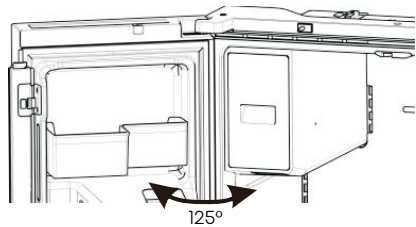

OPMERKING:

• De binnenkant van de ijssemmer is erg koud als de koelkast in werking is. Grijp niet diep in de ijssemmer.

• Gebruik alleen de ijsmaker die bij de koelkast is geleverd. De watertoevoer naar deze koelkast mag alleen worden geïnstalleerd door een gekwalificeerd persoon.

• Om de ijsmaker goed te laten werken is een waterdruk van 30-125psi vereist.

• Wanneer de gebruiker de koelkast loskoppelt, moet het ijs uit de ijsbak worden verwijderd.

Op vakantie gaan

Als u een lange vakantie of zakenreis hebt en de water- of ijsdispensers gedurende lange tijd niet zult gebruiken:

1. Sluit de waterkraan. Anders kan er waterlekkage optreden.

2. Verwijder al het voedsel.

3. Koppel de koelkast los.

4. Veeg overtollig vocht van binnen af en laat de deuren open. Anders kunnen stank en schimmel ontstaan.

Waarschuwing:

• Steek uw vingers, handen of andere ongeschikte voorwerpen niet in de trechter of de ijssemmer.

Dit kan leiden tot persoonlijk letsel of materiële schade.

• Steek nooit uw vingers of andere voorwerpen in de opening van de dispenser. Het kan verwondingen veroorzaken.

• Probeer de ijsmaker niet uit elkaar te halen.

• Was of bespuit de ijssemmer niet met water zolang hij in de koelkast staat. Verwijder het om het schoon te maken.

Watervertroebeling fenomeen

Al het water dat naar de koelkast gaat stroomt door het filter dat een alkalisch waterfilter is. Tijdens het filterproces neemt de druk toe van het water dat uit het filter is gestroomd, en wordt het water verzadigd met zuurstof en stikstof. Wanneer lucht zich vermengt met water, daalt de druk en worden de zuurstof en stikstof oververzadigd, wat resulteert in gasbellen. Het water kan tijdelijk nevelig of troebel lijken vanwege deze zuurstofbellen. Na een paar seconden, zal het water helder lijken.

Reinigen

Na een periode van gebruik kan het water in de opvangbak overlopen. U moet de opvangbak dus regelmatig schoonmaken met een droge handdoek om te voorkomen dat er water op de vloer terechtkomt.



Tankopslag

OPMERKING:

In geval van vervuiling door stof of andere verontreinigende stoffen, uitgifte van water

met een onaangename geur, enz. moeten de onderdelen van de waterdispenser grondig worden gereinigd.

5. Het waterfilter vervangen

Let op

Raadpleeg de gebruikershandleiding voor correct onderhoud en bediening. Als dit apparaat niet wordt onderhouden en gebruikt zoals aangegeven in de gebruikershandleiding, bestaat het risico van blootstelling aan verontreinigende stoffen.

Om het meest verse en zuivere water uit uw koelkast te drinken, moet u het filter op tijd vervangen.

Om het waterfilter te vervangen, volgt u deze stappen:

- 1. Sluit de watertoevoer af. Trek vervolgens de hendel onder het deksel naar buiten om het deksel te openen.



- 2. Trek het waterfilter naar beneden en draai het ongeveer 90° tegen de klok in om het eruit te halen. Wanneer het filter wordt gedemonteerd, moet u erop letten dat de filterkop omhoog gekanteld blijft om te voorkomen dat er water uit het voorste filtergedeelte lekt en het gevallen water in het deksel moet onmiddellijk worden gereinigd.



- 3. Steek het nieuwe waterfilter in het gat en draai het tegelijkertijd ongeveer 90° met de klok mee tot het stopt.



- 4. Duw het waterfilter omhoog, en beweeg het deksel horizontaal en duw het omhoog tot het vergrendelt.





5. Zet de watertoevoer weer aan.

OPMERKING: Nadat u de watertoevoer hebt aangezet, moet u op lekken controleren. Als er lekkage optreedt, herhaalt u bovenstaande stappen 1-5. Als het blijft lekken, stop dan met het gebruik en bel uw dealer.

6. Spoel het filter 5 minuten voor gebruik.

Verwijderen van restanten in de watertoevoerleiding na installatie van het waterfilter

1. Schakel de hoofdwatertoevoer in en voer water toe uit de waterleiding.

2. Laat het water door de dispenser stromen totdat het helder wordt (na ongeveer 6 tot 7 minuten). Hierdoor wordt het watertoevoersysteem gereinigd en de lucht uit de leidingen verwijderd.

3. In sommige huishoudens kan het nodig zijn extra door te spoelen.

4. Open de deur van de koelkast en controleer of er geen water lekt uit het waterfilter.

Opmerking:

• Zorg ervoor dat u de dispenser goed doorspoelt, anders kan er water uit de dispenser druppelen. Dit betekent dat er nog lucht in de leiding zit.

Omgekeerde osmose watervoorziening is belangrijk:

De druk van het water dat uit een omgekeerde osmose-installatie komt en naar de waterinlaatklep van een koelkast gaat, moet tussen 30 en 125psi (207 en 862kPa) liggen.

Indien een omgekeerd osmose watersysteem is aangesloten op uw koudwatertoevoer, moet de waterdruk naar het omgekeerd osmose systeem minimaal 40 tot 60psi (276 tot 414kPa) bedragen. Als de waterdruk naar het omgekeerde osmosesysteem lager is dan 40 tot 60psi (276 tot 414kPa):

- Controleer of het sedimentfilter in het omgekeerde osmosesysteem verstopt is. Vervang het filter indien nodig.
- Laat de opslagtank van het omgekeerde osmosesysteem vollopen na intensief gebruik.
- Als uw koelkast een waterfilter heeft, kan de waterdruk nog verder afnemen wanneer deze wordt gebruikt in combinatie met een omgekeerd osmosesysteem. Verwijder het waterfilter.

6. Gebruik van uw koelkastcompartiment

De koelkastruimte is geschikt voor het opslaan van groenten en fruit. Levensmiddelen binnenin moeten worden verpakt teneinde op te slaan om te voorkomen dat vocht of smaak verloren gaat van andere levensmiddelen.

Let op

Sluit nooit de koelkastdeur terwijl de schappen, laden en/of telescopische armen uitgeschoven zijn. Het kan zowel het item als de koelkast beschadigen.

Deurbakken

Het koelkastcompartiment is voorzien van verschillende deurbakken, die geschikt zijn voor het bewaren van ingeblikte vloeistof, gebottelde drank en verpakte levensmiddelen.

Om de deurbakken (A) te verwijderen, tilt u de bakken gewoon omhoog en trekt u ze er recht uit.

Om de deurbakken (A) te verplaatsen, schuift u ze boven de gewenste plaats en duwt u ze omlaag tot ze stoppen.

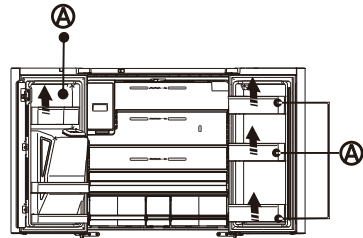

Om de deurbakken (B) te verwijderen, neemt u de rechterkant van de korven eruit door ze schuin langs de geleider op te tillen, en neemt u vervolgens de linker kant eruit door ze van de deur te trekken.

Om de deurbakken (B) te verplaatsen, schuift u ze op de oorspronkelijke plaats en duwt u ze omlaag tot ze vastzitten.

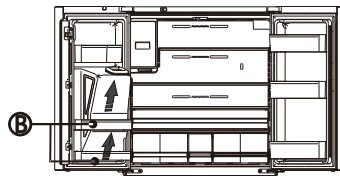

Waarschuwing:

Plaats niet te veel zware dingen in de bakken. Vóór de deur plaat verticaal omhoog tilt, neemt u het voedsel uit.

Glazen legplanken

Om de glazen leggers te verwijderen, kantelt u de voorkant van de legger omhoog (zie blz. 22) (1) en tilt u de legger verticaal omhoog (zie blz. 22) (2). Trek dan de legger eruit.

Informatie algemeen gebruik

- Wanneer je de koelkast voor het eerst inschakelt na een periode van niet-gebruik, laat de koelkast dan minimaal 2 uur koelen voordat je voedsel erin doet.
- Blokkeer geen ventilatieopeningen met bewaarde items.

- Bewaar items zodat de lucht er vrij omheen kan circuleren.
 - Dek het voedsel af of wikkel het goed in om stank te voorkomen.
 - Eenmaal ontdooid zal de kwaliteit van het voedsel snel achteruitgaan. Ontdooid voedsel mag niet opnieuw worden ingevroren.
 - In het vriesvak mogen geen flessen of blikjes worden bewaard. Flessen en blikjes kunnen exploderen.
- Teneinde besmetting van voedsel te voorkomen, gaarne de volgende instructies in acht nemen:
- Het langdurige openen van de deur kan een aanzienlijke verhoging van de temperatuur in

de compartimenten van het apparaat veroorzaken.

- De oppervlakken die in contact kunnen komen met voedsel en toegankelijke afvoersystemen regelmatig reinigen.
- Bewaar rauw vlees en vis in daarvoor geschikte opslagbakken in de koelkast, zodat het niet in contact komt met of druipt op ander voedsel.
- Diepvriesvakken met twee-sterren zijn geschikt voor het bewaren van diepgevroren voedsel, bewaren en maken van ijs en ijsblokjes maken.
- Vakken met twee sterren zijn niet geschikt voor het invriezen van verse levensmiddelen.

Volgorde	Compartimenten Type	Doelopslag temp.[°C]	Geschikt voedsel
1	Koelkast	+2-+8	Eieren, gekookt voedsel, verpakt voedsel, fruit en groenten, zuivelproducten, cake, dranken en andere voedingsmiddelen zijn niet geschikt om in te worden ingevroren.
2	(***)*-Vriezer	≤-18	Zeevruchten (vis, garnalen, schelpdieren), zoetwater aquatische producten en vleesproducten (aanbevolen voor 3 maanden, hoe langer de bewaartijd, hoe slechter de smaak en voeding), geschikt voor ingevroren vers voedsel.
3	***-Vriezer	≤-18	Zeevruchten (vis, garnalen, schelpdieren), zoetwater aquatische producten en vleesproducten (aanbevolen voor 3 maanden, hoe langer de bewaartijd, hoe slechter de smaak en voeding), zijn niet geschikt voor ingevroren vers voedsel.
4	** -Vriezer	≤-12	Zeevruchten (vis, garnalen, schelpdieren), zoetwater aquatische producten en vleesproducten (aanbevolen voor 2 maanden, hoe langer de bewaartijd, hoe slechter de smaak en voeding), zijn niet geschikt voor ingevroren vers voedsel.
5	*-Vriezer	≤-6	Zeevruchten (vis, garnalen, schelpdieren), zoetwater aquatische producten en vleesproducten (aanbevolen voor 1 maand, hoe langer de bewaartijd, hoe slechter de smaak en voeding), zijn niet geschikt voor ingevroren vers voedsel.
6	0-sterren	-6-0	Vers varkensvlees, rundvlees, vis, kip, sommige verpakte bewerkte voedingsmiddelen, enz. (Aanbevolen om binnen dezelfde dag te worden geconsumeerd, bij voorkeur niet meer dan 3 dagen). Gedeeltelijk verpakt verwerkt voedsel (niet invriesbare levensmiddelen)
7	Chill	-2-+3	De consumptie van vers/bevroren varkensvlees, rundvlees, kip, zoetwater aquatische producten, enz. (7 dagen onder 0°C en boven 0°C wordt aanbevolen op dezelfde dag, bij voorkeur niet meer dan 2 dagen). Zeevruchten (minder dan 0°C gedurende 15 dagen, wordt aanbevolen deze te bewaren boven 0°C)
8	Vers Voedsel	0-+4	Vers varkensvlees, rundvlees, vis, kip, gekookt voedsel, enz. (Aanbevolen om binnen dezelfde dag te worden geconsumeerd, bij voorkeur niet meer dan 3 dagen).
9	Wijn	+5-+20	rode wijn, witte wijn, mousserende wijn enz.

Opmerking: gaarne verschillende gerechten in overeenstemming met de compartimenten of gewenste bewaar temperatuur van uw gekochte producten bewaren. Indien het koelapparaat gedurende lange perioden leeg zal staan, deze uitschakelen,

ontdooien, reinigen, drogen, en de deur open laten staan teneinde schimmelvorming in het apparaat te voorkomen. Zorg ervoor dat de naleving wordt gecontroleerd door regelmatig inspecties.

Koelkast onderhoud

Reinigen

Zowel de koelkast als de vriezer ontdooien automatisch. Reinig beide secties ongeveer een keer per maand om ophoping van geurtjes te voorkomen. Veeg gemorste vloeistoffen onmiddellijk op. Om geuroverdracht en uitdroging van voedsel te voorkomen, wikkel of bedek het voedsel stevig.

WAARSCHUWING



Explosiegevaar

Gebruik een onbrandbare reiniger. Als je dit niet doet, kan dit leiden tot de dood, explosie of brand.

BELANGRIJK:

- Gebruik geen agressieve chemicaliën, ammoniak, chloor, geconcentreerd wasmiddel, oplosmiddelen, schuurmiddelen of metalen schuursponsjes om je koelkast van binnen of van buiten schoon te maken. Ze kunnen de afwerking van de koelkast beschadigen en/of verkleuren.
- Gebruik geen warm water om glazen schappen schoon te maken terwijl ze nog koud zijn. Glas kan breken bij blootstelling aan plotselinge temperatuurschommelingen of door stoten.

Onderdelen van de schappen reinigen

- Bij het reinigen van de leggeronderdelen, verwijdert u de onderste leggeronderdelen en legt u ze horizontaal. Voor of achter, om te voorkomen dat de legger eraf valt.
- Als de leggeronderdelen onder een hoek worden geplaatst, zullen de zijkantjes de grond raken. Als de voor het schoonmaken uitgeoefende kracht niet voldoende is, zal de legger er gemakkelijk afvallen.

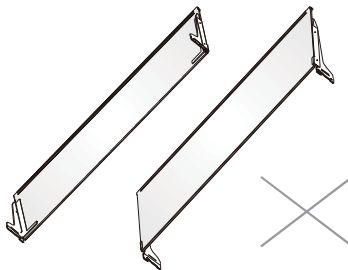

WAARSCHUWING



Gevaar Voor Elektrische Schokken

Koppel je apparaat los of schakel de stroom uit voordat je hem schoonmaakt.

Als je dit niet doet, kan dit leiden tot de dood, elektrische schokken of persoonlijk letsel.

1. Koppel de koelkast los of schakel de stroom uit.
2. De binnenkant reinigen.
Met de hand wassen, spoelen en verwijderbare onderdelen en binnenoppervlakken grondig drogen. Gebruik een schone spons of zachte doek en een mild schoonmaakmiddel in warm water.
3. Reinig de deurafdichtingen (pakkingen). Een vuile of plakkerige deurafdichting kan aan de koelkast blijven plakken en scheuren wanneer je de deur opent.
Was de deurrubbers met de hand met een zachte doek en een oplossing van een mild reinigingsmiddel en warm water. Afspoelen met schoon water en goed drogen.
4. Reinig de buitenoppervlakken.
Was de buitenkant met een schone, zachte doek of spons en een mild schoonmaakmiddel in warm water. Spoel oppervlakken af met schoon, warm water en droog onmiddellijk om watervlekken te voorkomen.
5. Sluit de koelkast aan of sluit de stroom opnieuw aan.

Verlichting

BELANGRIJK: Je koelkast is voorzien van ledverlichting. Deze lampen zijn ontworpen om lang mee te gaan in de koelkast. Als de lampjes echter niet meer werken, neem dan contact op met een gekwalificeerde technicus voor vervanging.

Opmerking:

Dit product bevat een lichtbron met energie-efficiëntieklasse G.

Verzorging bij Vakantie en Vervoer

Vakantie

Als je ervoor kiest om de koelkast aan te laten terwijl je weg bent:

1. Consumeer alle bederfelijke waren en vries andere items in.

Als je ervoor kiest de koelkast uit te schakelen voordat je vertrekt:

1. Haal al het voedsel uit de koelkast en vriezer.
2. Koppel de koelkast los of schakel de stroom uit.
3. Reinig de koelkast, poets hem schoon en droog hem goed.
4. Plak rubberen of houten blokken op de bovenkant van de twee deuren en laat ze voldoende ver openstaan om lucht binnen te laten. Dit voorkomt het ontstaan van stank en schimmel.

Vervoer

WAARSCHUWING



Brand- of Explosiegevaar

Doorboor geen leidingen van de koelkast. Volg de instructies zorgvuldig op. Gebruik van brandbaar koelmiddel. Als je dit niet doet, kan dit leiden tot de dood, explosie of brand.

BELANGRIJK: Wees voorzichtig bij het verplaatsen van de koelkast om schade aan de leidingen van de koelkast te voorkomen of het risico op lekkage te vergroten.

WAARSCHUWING

Extreem Gewicht Waarschuwing

Gebruik twee of meer mensen om de koelkast te verplaatsen en te installeren. Als je dit niet doet, kan dit leiden tot rug- of ander letsel.

Als je je koelkast naar een nieuw huis verhuist, volg je deze stappen om hem voor te bereiden op de verhuizing.

1. Haal al het voedsel uit de koelkast en verpak al het bevroren voedsel in droog ijs.
2. Koppel de koelkast los.
3. Grondig reinigen, poetsen en drogen.
4. Haal alle verwijderbare onderdelen eruit, wikkel ze goed in en plak ze aan elkaar vast zodat ze tijdens het verplaatsen niet verschuiven en rammelen.

5. Draai de stelpoten omhoog zodat ze niet over de vloer schrapen. Zie "Koelkast waterpas zetten".
6. Plak de deuren af met plakband en plak het netsnoer aan de achterkant van de koelkast vast. Wanneer je bij je nieuwe huis aankomt, plaatst je alles terug en raadpleeg je het gedeelte "Installatie-instructies" voor voorbereidingsinstructies.

Koelkast Opnieuw Installeren/ Gebruiken

Als de koelkast gedurende enige tijd in een horizontale of gekantelde positie is geplaatst, wacht dan 4 uur voordat je hem aansluit om de olie in de compressor te laten bezinken.

1. Reinig de koelkast. Zie "Reinigen."
2. Plaats de koelkast op de gewenste locatie en waterpas. Zie "Installatie-instructies."

WAARSCHUWING



Gevaar Voor Elektrische Schokken

Steek de stekker in een geaard 3-punts stopcontact. Verwijder de aardepen niet van de stekker. Gebruik geen adapter. Gebruik geen verlengsnoer. Als u dit niet doet, kan dit leiden tot de dood, brand of elektrische schokken.

3. Steek de stekker in een geaard 3-punts stopcontact.

Probleemoplossing

Probeer eerst de oplossingen die hier worden voorgesteld om de kosten van een onnodig servicegesprek te vermijden.

Werking van de koelkast

PROBLEEM	MOGELIJKE OORZAKEN	OPLOSSING
Koelkast draait niet	De koelkast is niet aangesloten.	Sluit de koelkast aan op een geaard stopcontact.
	De stroomonderbreker is geactiveerd of uitgeschakeld of de zekering is doorgebrand.	Stroomonderbreker resetten/inschakelen of zekering vervangen.
	Koelkast staat in de ontdoomodus.	Wacht tot de ontdoocycilus is afgelopen en het koelsysteem opnieuw is opgestart.
De koelkastcompressor werkt regelmatig of gedurende lange tijd Opmerking: Deze koelkast is ontworpen om langer te kunnen draaien met een lager energieverbruik.	De koelkast wordt voor de eerste keer aangesloten.	Dit is normaal. Laat de koelkast 24 uur afkoelen.
	Warme of grote hoeveelheden voedsel toegevoegd.	Dit is normaal.
	De deur staat open of de koelkast staat niet waterpas.	Controleer of een item niet verhindert dat de deur sluit. Zet de koelkast waterpas. Zie "Koelkast waterpas zetten."
	Heet weer of vaak openen.	Dit is normaal.
	Temperatuurregeling ingesteld op koudste stand.	Pas de temperatuur aan naar een warmere instelling.
Koelkast stinkt	Voedsel is niet goed afgesloten of verpakt.	Sluit de verpakking opnieuw. Plaats een geopende bak zuiveringszout in de koelkast, vervang deze elke 3 maanden.
	De binnenkant dient schoongemaakt te worden.	De binnenkant reinigen. Zie "Reinigen."
	Voedsel te lang bewaard.	Gooi bedorven voedsel weg.
Licht gaat niet aan	De koelkast is niet aangesloten.	Sluit de koelkast aan op een geaard stopcontact.
	Ledlampje is doorgebrand.	Neem contact op met een gekwalificeerde technicus om de doorgebrande LED te vervangen.
Deuren sluiten niet goed	Koelkast staat niet waterpas.	Zie "Koelkast waterpas zetten."
	Iets belemmert het sluiten van de deur.	Controleer op obstakels en verwijder deze.
Trillen of rammelen	De koelkast staat niet stevig op de vloer.	Zie "Koelkast waterpas zetten."
Normale Geluiden	Het klinkt alsof er water uit de koelkast stroomt.	Koelmiddel dat in de leidingen stroomt, maakt dit geluid wanneer de compressor start en stopt.
		De koelkast heeft een automatisch ontdooisysteem. Het ontdooid water zal dit geluid maken.
	Brommende of zoemende geluiden	De compressor en ventilatoren die worden gebruikt voor de circulatie van koude lucht kunnen dit geluid maken. Als de koelkast niet waterpas staat, zal het geluid luider zijn.
	Krakende of klikkende geluiden	De binnenste delen zullen dit geluid maken als ze krimpen en uitzetten als reactie op temperatuurveranderingen.
Poppend geluid	Kan optreden tijdens automatisch ontdoeien.	

Temperatuur en vocht

PROBLEEM	MOGELIJKE OORZAKEN	OPLOSSING
Koelkast of vriezer is te warm	De temperatuurregeling is niet koud genoeg ingesteld.	Stel het compartiment in op een koudere instelling; wacht 24 uur om de temperatuur aan te passen.
	Deuren vaak geopend of opengelaten.	Beperk het openen van de deuren om de interne temperatuur te behouden. Controleer of een item niet verhindert dat de deur sluit.
	Onlangs warm eten toegevoegd.	Geef het voedsel en de koelkast de tijd om af te koelen.
	De ruimte tussen de achterkant van de koelkast en de muur is te klein.	Laat 5cm ruimte tussen de achterkant van de koelkast en de muur.
	Items tegen de achterkant van de compartimenten blokkeren de juiste luchtstroom.	Bewaar items alleen binnen de rand van de glazen schappen; plaats geen items tegen de zijkanten van de compartimenten of direct voor ventilatieopeningen.
Koelkast of vriezer is te koud	Temperatuurregeling te koud ingesteld.	Pas de temperatuur in het compartiment aan naar de volgende warmere instelling; wacht 24 uur totdat de temperatuur is aangepast.
Vocht aan de buitenkant/ binnenkant van de koelkast	Hoge vochtigheid.	Dit is normaal in tijden van hoge luchtvochtigheid. Droog het oppervlak en stel de temperatuur in op een iets koudere stand.
	Deuren vaak geopend of opengelaten.	Houd de deur gesloten. Controleer of een item niet voorkomt dat de deur niet kan sluiten. Zet de koelkast waterpas. Zie "Koelkast waterpas zetten."
	Open de container met water in de koelkast.	Bedek of verzegel de container.
Vorst of ijskristallen op bevroren voedsel	De deur van de vriezer opengelaten of vaak geopend.	Beperk het openen van de deuren om de interne temperatuur te behouden. Controleer of een item niet verhindert dat de deur sluit.
	Koelkast staat niet waterpas.	Zet de koelkast waterpas. Zie "Koelkast waterpas zetten."
	Items die de ventilatieopeningen van de vriezer blokkeren en een goede luchtstroom verhinderen.	Verplaats items weg van de achterwand.
Voedsel dat in de koelkast bevroert	Voedsel wordt te dicht bij de ventilatieopening geplaatst.	Verplaats items weg van de achter- en bovenkant van de koelkast.
	Temperatuurregeling te koud ingesteld.	Pas de temperatuur aan op een minder koude stand.

Hisense

life reimagined

MANUAL DE OPERAÇÃO DO USUÁRIO

Antes de operar esta unidade, leia atentamente este manual e guarde para consultas futuras.

PT

Português

Obrigado por escolher a Hisense. Temos certeza de que você achará um prazer usar sua nova geladeira. Porém, antes de usar o aparelho, recomendamos que você leia atentamente as instruções, que fornecem detalhes sobre a instalação e o uso do produto. Guarde este manual para referência futura.

Índice

SEGURANÇA DA GELADEIRA.....	3
PEÇAS E RECURSOS.....	11
REQUISITOS DE INSTALAÇÃO.....	12
Requisitos de localização.....	12
Requisitos elétricos.....	12
INSTRUÇÕES DE INSTALAÇÃO.....	13
Desembale a geladeira.....	13
Posicionamento da instalação.....	13
Remoção de portas.....	13
Desloque para perto da fonte de abastecimento de água.....	14
Ligue à fonte de abastecimento de água.....	15
Conclua a instalação.....	16
Nivele a geladeira.....	16
Alinhe as portas.....	16
USO DA GELADEIRA.....	17
Abrindo e fechando as portas.....	17
Usando os controles.....	18
Utilizar o visor de 21".....	20
Recursos.....	22
Informações gerais de uso.....	25
CUIDADOS COM A GELADEIRA.....	27
Limpeza.....	27
Luzes.....	27
Cuidados durante as férias e mudanças.....	28
Reinstalando/usando a geladeira novamente.....	28
RESOLUÇÃO DE PROBLEMAS.....	29

Segurança da geladeira

Sua segurança e a segurança dos outros são muito importantes.

Fornecemos muitas mensagens importantes de segurança neste manual e no seu aparelho. Leia e cumpra sempre todas as mensagens de segurança.



Este é o símbolo de alerta de segurança.

Este símbolo alerta-o sobre possíveis perigos que podem matar ou causar ferimentos a si e a outras pessoas. Todas as mensagens de segurança são acompanhadas pelo símbolo de alerta de segurança e a palavra "PERIGO", "AVISO" ou "CUIDADO".

Estas palavras significam:



PERIGO

Uma situação iminentemente perigosa. Você pode morrer ou se ferir gravemente se não seguir imediatamente as instruções.



AVISO

Uma situação potencialmente perigosa que, se não for evitada, poderá resultar em morte ou lesões graves.



CUIDADO

Uma situação potencialmente perigosa que, se não for evitada, poderá resultar em lesões moderadas ou leves.

Todas as mensagens de segurança informam qual é o potencial de risco, como reduzir a chance de lesões e o que pode acontecer se as instruções não forem seguidas.



Informações de segurança e aviso

Para sua segurança e uso correcto, antes de instalar e usar o aparelho, leia este manual de utilizador cuidadosamente, incluindo as suas sugestões e avisos. Para evitar erros e acidentes desnecessários, é importante assegurar-se que todas as pessoas a usar o aparelho estão completamente familiares com a sua operação e funcionalidades de segurança. Guarde estas instruções e certifique-se de que elas permanecem com o aparelho se for movido ou vendido, de modo que qualquer pessoa que o utilize ao longo de sua vida, será devidamente informada sobre o uso e os avisos de segurança.

Para a segurança de vidas e propriedades, mantenha as precauções destas instruções do usuário como o fabricante não é responsável por danos causados por omissão.

Segurança para crianças e outras pessoas vulneráveis

- De acordo com o padrão EN

Este aparelho pode ser utilizado por crianças com idade igual ou superior a 8 anos e pessoas com capacidades

físicas, sensoriais ou mentais reduzidas ou falta de experiência e conhecimento, se tiverem recebido supervisão ou instruções relativas ao uso do aparelho de forma segura e que tenham compreensão dos riscos envolvidos. As crianças não devem brincar com o aparelho. A limpeza e a manutenção do utilizador não devem ser feitas por crianças sem supervisão. Crianças com idade entre 3 e 8 anos podem carregar e descarregar aparelhos de refrigeração.

- De acordo com o padrão IEC
Este aparelho não está destinado a ser usado por pessoas (incluindo crianças) com capacidades físicas, sensoriais ou mentais reduzidas ou falta de experiência e conhecimento, a não ser que tenham supervisão ou instruções relativas ao uso deste aparelho por uma pessoa responsável pela sua segurança.
- Crianças devem ser supervisionadas para garantir que não brinquem com o aparelho.
- Mantenha todas as embalagens fora do alcance das crianças porque há o risco de asfixia.
- Se for eliminar o aparelho, puxe a ficha para fora da tomada, corte o cabo de conexão (tão perto do aparelho quanto possível) e remova a porta para prevenir que crianças a brincar sofram de choques eléctricos ou se fechem dentro.
- Se este aparelho, com selos de porta magnética, é para substituir um aparelho antigo com fechos de mola (trava) na porta ou tampa, assegure-se que os fechos de mola são inutilizáveis antes de eliminar o aparelho antigo. Isto irá prevenir que o aparelho se torne uma armadilha fatal para uma criança.



Segurança geral

- Este aparelho destina-se a ser utilizado em aplicações domésticas e similares, tais como:
 - áreas de cozinha em lojas, escritórios e outros ambientes de trabalho;

- casas de quintas e por clientes em hotéis, motéis e outros ambientes de tipo residencial;
 - ambientes do tipo de cama e café da manhã;
 - restauração e aplicações similares não varejistas.
- Não armazene substâncias explosivas, como latas de aerossol com um propelente inflamável neste aparelho.
 - Se o cabo de alimentação estiver danificado, ele deve ser substituído pelo fabricante, seu agente de serviço ou pessoas qualificadas para evitar um perigo.
 - AVISO – Mantenha a ventilação aberta, no gabinete do aparelho ou na estrutura incorporada, sem obstrução.
 - AVISO – Não utilize dispositivos mecânicos ou outros meios para acelerar o processo de descongelação, exceto os recomendados pelo fabricante.
 - AVISO – Não danifique o circuito de refrigeração.
 - AVISO – Não utilize aparelhos eléctricos no interior dos compartimentos de armazenamento de alimentos do aparelho, a menos que sejam do tipo recomendado pelo fabricante.
 - O refrigerante e o gás de sopro de isolamento são inflamáveis. Ao descartar o aparelho, faça a eliminação apenas num centro de eliminação de resíduos autorizada. Não exponha-o ao fogo.
 - AVISO – Ao posicionar o aparelho, assegure-se que o cabo de alimentação não está preso ou danificado.
 - AVISO – Encha com água potável apenas para o reservatório de água.
 - AVISO – Não coloque várias saídas de tomada portátil ou fontes de energia portáteis atrás do aparelho.

Substituir o LED

- AVISO — A luz LED não deve ser substituída pelo usuário! Se a luz do LED estiver danificada, entre em contato com a linha de atendimento ao cliente para obter assistência.

Refrigerante

O refrigerante isobuteno (R600a) está contido no circuito refrigerante do aparelho, um gás natural com um alto nível de compatibilidade ambiental, que é, no entanto, inflamável. Durante o transporte e a instalação do aparelho, certifique-se de que nenhum dos componentes do circuito refrigerante seja danificado.

O refrigerante (R600a) é inflamável.

- AVISO — Refrigeradores contêm refrigerante e gases na isolação. Refrigerante e gases devem ser eliminados profissionalmente pois podem causar danos oculares ou ignições. Assegure-se que a tubagem do circuito de refrigerante não está danificada antes da eliminação apropriada.



Aviso: Risco de fogo/materiais inflamáveis

Se o circuito refrigerante deve ser danificado:

- Evite chamas nuas e fontes de ignição. Ventile completamente a sala em que o aparelho está situado.

É perigoso alterar as especificações ou modificar este produto de qualquer forma.

Quaisquer danos ao cabo podem causar um curto circuito, fogo e/ou choque eléctrico.

Segurança eléctrica

- O cabo de alimentação não deve ser esticado.
- Assegure-se que a tomada não está esmagada ou danificada. Uma tomada esmagada ou danificada podem sobreaquecer e causar um fogo.

- Certifique-se que você pode acessar a ficha principal do aparelho.
- Não puxe o cabo principal.
- Se o soquete do plugue de energia estiver solto, não insira o plugue de energia. Existe o risco de choque elétrico ou incêndio.

Você não deve operar o aparelho sem a tampa da lâmpada de iluminação interior.

- O frigorífico só é aplicado com a alimentação de corrente alternada monofásica de 220~240V/50Hz. Se a flutuação de voltagem no distrito do utilizador for tão grande que a voltagem excede a gama acima, por segurança, assegure-se que usa A.C. Regulador de voltagem automático de mais de 350W no geladeira. O geladeira deve utilizar uma tomada de energia especial em vez de uma comum com outros aparelhos eléctricos. A sua ficha deve corresponder à tomada com fio terra.

Uso diário

- Não armazene gases ou líquidos inflamáveis neste aparelho, há risco de explosão.
- Não opere nenhum aparelho eléctrico no aparelho (por exemplo, máquinas eléctricas de fazer gelado, batedeiras, etc.).
- Ao desligar o aparelho, sempre puxe o plugue da tomada, não arraste o cabo.
- Não coloque itens quentes perto dos componentes de plástico deste aparelho.
- Não coloque produtos alimentares directamente contra a saída de ar na parede traseira.
- Guarde alimentos congelados pré-embalados de acordo com as instruções do fabricante de alimentos congelados.
- As recomendações de armazenagem dos fabricantes de aparelhos devem ser seguidas rigorosamente. Consulte instruções relevantes para armazenagem.
- Não coloque bebidas gaseificadas no compartimento de congelamento porque cria pressão no recipiente, o que pode causar explosões, resultando em danos no aparelho.

- Alimentos congelados podem causar queimadura por geada se forem consumidos diretamente do congelador.
- Não coloque o aparelho sob a luz solar direta.
- Mantenha as velas, lâmpadas e outros itens com chamas nuas longe do aparelho, para não incendiar o aparelho.
- Este aparelho está destinado ao armazenamento de alimentos e/ou bebidas numa casa normal como explicado neste livro de instruções. O aparelho é pesado. O aparelho é pesado. Deve tomar cuidado ao movê-lo.
- Não remova nem toque nos objectos do compartimento do congelador se as suas mãos estiverem húmidas/molhadas, pois pode causar feridas na pele ou queimaduras de gelo/congelador.
- Nunca utilize a base, as gavetas, as portas etc. para se sustentar ou como suportes.
- Os alimentos congelados não devem ser congelados de novo uma vez que foram descongelados.
- Não consome picadinhos de gelo ou cubos de gelo diretamente do congelador, pois isso pode causar queima de congelação na boca e nos lábios.
- Para evitar que os itens caírem e causem ferimentos ou danos ao aparelho, não sobrecarregue as prateleiras da porta ou coloque muita comida nas gavetas.
- AVISO - O alimento precisa ser embalado antes de ser colocado na geladeira. Os líquidos precisam ser armazenados em garrafas ou recipientes fechados para evitar derramamento, pois não é fácil limpar a estrutura projetada do produto.
- Este aparelho de refrigeração não se destina a ser usado como um aparelho embutido.
- Para sentir a temperatura e a humidade perto do eletrodoméstico e para fazer com que o eletrodoméstico funcione melhor, acrescente os sensores de temperatura e de humidade ao exterior da estrutura do eletrodoméstico.



Cuidado!

Cuidados e limpeza

- Antes da manutenção, desligue o aparelho e desconecte a ficha da tomada.
- Não limpe o aparelho com objetos de metal, dispositivo de limpeza de vapor, óleos etéreos, solventes orgânicos ou produtos de limpeza abrasivos.
- Não use objetos pontiagudos para remover o gelo do aparelho. Use uma espátula de plástico.

Instalação Importante!

- Para a ligação eléctrica com cuidado, siga as instruções dadas neste manual.
- Desembale o produto e verifique se há algum dano no mesmo. Não ligue o aparelho se estiver danificado. Informe possíveis danos imediatamente ao local onde você comprou o aparelho. Neste caso, mantenha a embalagem.
- É aconselhável esperar pelo menos quatro horas antes de conectar o aparelho para permitir que o óleo flua de volta no compressor.
- Deve ter circulação de ar adequada em volta do aparelho, a falta disto pode levar ao sobreaquecimento. Para conseguir uma ventilação suficiente, siga as instruções relevantes para a instalação. Sempre que possível, a parte traseira do produto não deve estar muito perto duma parede para evitar tocar ou pegar partes quentes (compressor, condensador) para evitar o risco de incêndio, siga as instruções relevantes para a instalação.
- O aparelho não deve ser localizado perto de radiadores ou fogões.
- Certifique-se de que a ficha de rede está acessível após a instalação do aparelho

Serviço

- Qualquer trabalho elétrico necessário para fazer a manutenção do aparelho deve ser realizado por um eletricista qualificado ou pessoa competente.
- Este produto deve ser atendido por um Centro de Assistência autorizado, e apenas peças de reposição genuínas devem ser usadas.

1. Se o aparelho estiver Livre de Gelo.

2. Se o aparelho contiver o compartimento congelador.

Para evitar a contaminação dos alimentos, respeite as seguintes instruções:

- Abrir a porta durante longos períodos pode causar um aumento significativo da temperatura nos compartimentos do aparelho.
- Limpe regularmente as superfícies que possam entrar em contacto com alimentos e sistemas de drenagem acessíveis.
- Limpe os reservatórios de água se não tiverem sido usados durante 48 h; lave o sistema de água conectado a um fornecimento de água, se não foi retirada água durante 5 dias.
- Guarde carne e peixe crus em recipientes adequados no refrigerador, para que não fiquem em contacto ou pinguem sobre outros alimentos.
- Os compartimentos de comida congelada de duas estrelas são adequados para guardar alimentos pré-congelados, guardar ou fazer gelados e fazer cubos de gelo.
- Compartimentos de uma, duas e três estrelas não são adequados para o congelamento de alimentos frescos.
- Se o aparelho de refrigeração ficar vazio durante longos períodos, desligue, descongele, limpe, seque e deixe a porta aberta para evitar o desenvolvimento de bolor dentro do aparelho.

Descarte Adequado da sua Geladeira Antiga

AVISO

Perigo de Sufocação

Remova as portas da sua geladeira antiga. A falha em fazê-lo pode resultar em morte ou danos cerebrais.

IMPORTANTE: Aprisionamento e asfixia de crianças não são problemas do passado. Geladeiras no lixo ou abandonadas ainda são perigosas – mesmo que permaneçam no local por “apenas alguns dias”. Se você estiver se livrando de sua geladeira antiga, siga estas instruções para ajudar a evitar acidentes.

Antes de Jogar Fora sua Geladeira ou Congelador Antigo:

- Remova as portas.
- Deixe as prateleiras no devido lugar para dificultar a entrada de crianças.

Informações importantes de saber sobre o descarte de geladeiras:

Descarte a geladeira de acordo com os regulamentos federais e locais. As geladeiras devem ser retiradas por um técnico licenciado, certificado pela EPA, de acordo com os procedimentos estabelecidos.

Peças e recursos



- | | | |
|---|--|--|
| A Luz led da geladeira | H Bandeja para gelo | O Visor de 21" |
| B Máquina de fazer gelo | I Gaveta do meio do congelador | P Gaveta intermediária de armazenamento |
| C Prateleira de porta da geladeira | J Gaveta inferior do congelador | Q Luz led do compartimento conversível |
| D Separador rotativo | K Depósito da porta do congelador | R Prateleira do compartimento conversível |
| E Tampa | L Filtro de água | S Gaveta intermediária do compartimento conversível |
| F Gaveta de armazenamento | M Prateleira de vidro | T Gaveta inferior do compartimento conversível |
| G Luz led do congelador | N Luzes laterais da geladeira | U Pé nivelador |

NOTA: Seu modelo pode parecer diferente desta e de outras imagens neste manual, dependendo dos recursos dele.

NOTA: Para obter a melhor eficiência energética deste produto, coloque todas as prateleiras e gavetas na posição original, conforme a ilustração acima.

Requisitos de instalação

Requisitos de localização

! AVISO



Risco de fogo/materiais inflamáveis

Mantenha materiais e vapores inflamáveis, como gasolina, longe do aparelho. A falha em fazê-lo pode resultar em morte, explosão ou incêndio.

IMPORTANTE: Esta geladeira foi projetada apenas para uso doméstico e interno.

Temperatura

Esta geladeira destina-se a ser utilizada em um local onde a temperatura varie entre uma mínima de 16°C e uma máxima de 43°C. A faixa de temperatura ambiente recomendada para um desempenho ideal, que reduza o uso de eletricidade e forneça um melhor resfriamento, está entre 16°C e 32°C. É recomendável que você não instale a geladeira perto de uma fonte de calor, como um forno ou aquecedor.

Dimensões da instalação (mm)

W	W1	W2	W3	D	D1	D2	H
914	996	147,4	908	725	610	1097,5	1785

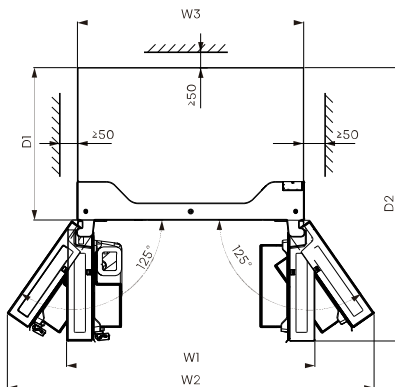
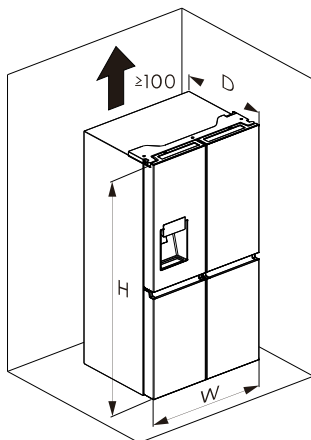

Ventilação

É necessária uma circulação de ar adequada ao redor da geladeira para um funcionamento eficiente.

Para garantir uma ventilação adequada, mantenha os espaçamentos recomendados.

Requisitos elétricos

! AVISO



Risco de Choque Elétrico

Conecte a uma tomada aterrada de 3 pinos. Não remova o pino de aterramento do plugue do cabo de alimentação. Não use um adaptador. Não use uma extensão. A falha em fazê-lo pode resultar em morte, incêndio ou choque elétrico.

Antes de mover a geladeira para seu local definitivo, é importante verificar se você tem a conexão elétrica adequada.

Método de Aterramento Recomendado

É necessária uma alimentação elétrica fundida aterrada de 220-240 volts, 50Hz, CA com apenas 15- ou 20-amp de corrente alternada. Recomenda-se que seja fornecido um circuito separado que sirva apenas à geladeira. Use uma tomada que não possa ser desligada por um interruptor. Não use uma extensão.

NOTA: Antes de executar qualquer tipo de instalação ou limpeza, desconecte a geladeira da fonte elétrica. Quando terminar, reconecte a geladeira à fonte elétrica e redefina os controles de temperatura para a configuração desejada.

Instruções de instalação

Desembale a geladeira

AVISO



Perigo de Explosão ou Incêndio

Não perfure a tubulação de refrigeração. Siga as instruções de manuseio com cuidado. É usado um refrigerante inflamável. A falha em fazê-lo pode resultar em morte, explosão ou incêndio.

IMPORTANTE: Manuseie com cuidado ao mover a geladeira para evitar danos à tubulação de refrigeração ou aumentar o risco de vazamento.

AVISO

Perigo de Peso Excessivo

Use duas ou mais pessoas para mover e instalar a geladeira. A falha em fazê-lo pode resultar em lesões nas costas ou outras lesões.

Remova a Embalagem

- Remova a fita e os resíduos de cola das superfícies antes de ligar a geladeira. Esfregue uma pequena quantidade de detergente líquido sobre o adesivo com os dedos. Limpe com água morna e seque. **NOTA:** Não utilize instrumentos afiados, álcool para assepsia, fluidos inflamáveis ou produtos de limpeza abrasivos para remover fita adesiva ou cola. Estes produtos podem danificar a superfície da sua geladeira. Para mais informações, consulte "Segurança da geladeira".
- Descarte/recicle todos os materiais da embalagem.
- Se a geladeira tiver sido colocada na posição horizontal ou inclinada por um período, aguarde 4 horas antes de conectá-la para permitir que o óleo assente no compressor.

Ao Mover sua Geladeira:

Sua geladeira é pesada. Ao mover a geladeira para limpeza ou manutenção, cubra o chão com papelão ou panos para evitar danos ao chão. Sempre puxe a geladeira em linha reta ao movê-la. Não balance ou "cambaleie" a geladeira ao tentar movê-la, pois isso pode causar danos no chão.

Limpe Antes de Usar

Depois de remover todos os materiais da embalagem, limpe o interior da geladeira antes de usá-la. Consulte as instruções de limpeza em "Cuidados com a geladeira".

Informações importantes sobre as prateleiras e tampas de vidro:

Não limpe as prateleiras ou tampas de vidro com água morna quando estiverem frias. As prateleiras e tampas podem quebrar se expostas a mudanças repentinas de temperatura ou impactos como colisões. O vidro temperado é projetado para se quebrar em vários pedaços pequenos do tamanho de cascalhos. Isto é normal. As prateleiras e tampas de vidro são pesadas. Use as duas mãos ao removê-las para evitar que caiam.

Posicionamento da instalação

- Este aparelho funciona bem de SN para ST. O aparelho pode não funcionar corretamente se for deixado por um período mais longo a uma temperatura acima ou abaixo do intervalo indicado.

Classe climática	Temperatura ambiente
SN	+10°C a +32°C
N	+16°C a +32°C
ST	+16°C a +38°C
T	+16°C a +43°C

Remoção de portas (somente se necessário)

Meça a geladeira para garantir que ela se encaixe na porta. Se o refrigerador não pode passar facilmente pela porta, siga as instruções para remover as duas portas do compartimento do refrigerador e o painel frontal da gaveta do congelador.



AVISO



Risco de Choque Elétrico

Desconecte a energia antes de remover as portas. Reconecte o fio terra antes de operar. Não fazer isso pode resultar em morte ou choque elétrico.

Ferramentas necessárias (Não fornecidas)

	
Chave Allen (4mm)	Chave (8mm)
	
Chave de Fenda Phillips	

Retire as Portas

IMPORTANTE: Mantenha as portas da geladeira fechadas até que você esteja pronto para levá-las do gabinete.

1. Desconecte a geladeira ou desconecte a energia.
2. Usando uma chave de fenda Phillips, remova os três parafusos anexados à tampa da dobradiça e remova a tampa da dobradiça com os feixes de cabos inteiros conectados.

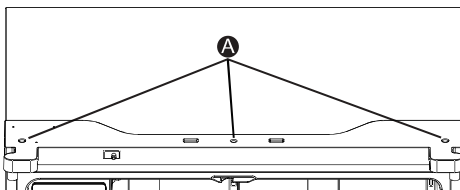

A Parafusos

3. Separe os dois conectores na porta lateral esquerda. Para remover o conector do fio, pressione a parte superior do conector (B) e separe-o do outro. Para remover o conector de água da dobradiça, torça e puxe os cliques do conector. Remova a linha de água (C) ao pressionar a parte móvel (D) do acoplador da linha de água.

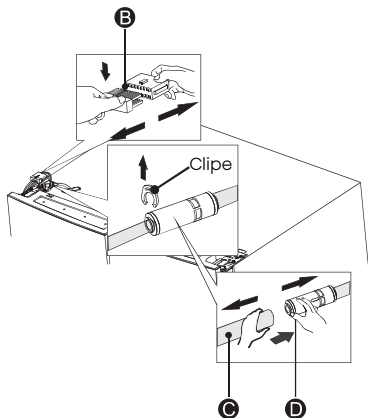

4. Remova os 3 parafusos (E) fixados nas dobradiças com uma chave (8mm) e 1 parafuso de aterramento (F) conectados à dobradiça com a chave de fenda Phillips (+). Remova a dobradiça superior esquerda da porta (G).

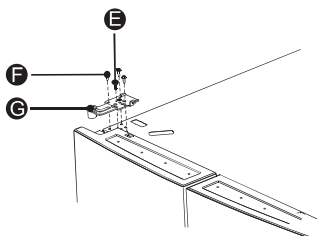

5. Use as duas mãos para abrir a porta mais de 90°. Levante-o e retire-o.

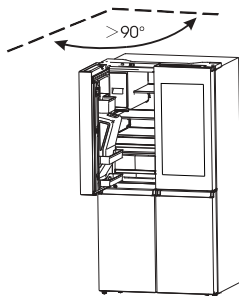

6. Se necessário, remova as 2 dobradiças dos parafusos de cabeça sextavada (I) com uma chave Allen (5mm). Remova a dobradiça da porta inferior esquerda (H).

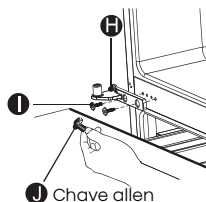

Substitua as Portas

1. Se removido, reinstale a dobradiça inferior.
2. Usando duas ou mais pessoas, coloque a porta da geladeira na dobradiça inferior.
3. Insira a dobradiça superior na parte superior da porta.
4. Usando os três parafusos removidos anteriormente, aperte a dobradiça superior na parte superior do gabinete.
NOTA: Apenas para porta esquerda, recoloque o parafuso de aterramento na dobradiça superior, reconecte o feixe de fios, reconecte a linha de água, assegure que os cliques estejam conectados corretamente ao acoplador.
5. Repita as etapas de 1 a 4 para substituir a porta oposta.
6. Usando os três parafusos removidos anteriormente, reinstale a tampa da dobradiça superior e o painel de controle na parte superior do gabinete.

Desloque para perto da fonte de abastecimento de água

⚠ AVISO



Perigo de Explosão ou Incêndio

Não perfure a tubulação de refrigeração. Siga as instruções de manuseio com cuidado. É usado um refrigerante inflamável. A falha em fazê-lo pode resultar em morte, explosão ou incêndio.

IMPORTANTE: O frigorífico deve estar colocado numa superfície sólida e nivelada que seja suficientemente forte para suportar o frigorífico com a carga máxima.

- Antes de deslocar, recue as pernas de nivelção para evitar arranhar o chão.
- O frigorífico tem rodas, as quais devem ser utilizadas apenas para deslocar para a frente para trás.

NOTA: Tentar deslocar o frigorífico para os lados pode danificar o seu piso.

Ligue à fonte de abastecimento de água

Um dispensador de água com um filtro é um dos recursos úteis no seu novo eletrodoméstico. Para ajudar a promover uma melhor saúde, o filtro de água remove partículas indesejadas da sua água. No entanto, não esteriliza nem destrói os microorganismos. Pode precisar de comprar um sistema de purificação de água para fazê-lo. Para que a máquina de gelo funcione corretamente, é necessária uma pressão de 30-125psi da água. Sob circunstâncias normais, pode encher um copo de 200cc (5.75oz.) em cerca de 10 segundos. Caso o frigorífico esteja instalado numa área com fraca pressão de água (abaixo de 30psi), pode instalar uma bomba de reforço para compensar a fraca pressão. Após ter ligado a linha de água, certifique-se de que o tanque de armazenamento de água no interior do frigorífico está devidamente enchido. Para fazer isto, prima a alavanca do dispensador de água até que a água saia da torneira.

Peças para a instalação da linha de água

As ferramentas de que precisa:

Conector e válvula de retenção	Base da Válvula	Clipe	Parafuso
Chave de fenda Phillips	Linha de água (5m)	Conector de Duas Vias	Chave Inglesa

Ligação à linha de abastecimento de água

O conector e a válvula de retenção são fornecidos como uma peça. Deve utilizar o novo e não o antigo conector que tem.

Primeiro, desligue a linha de abastecimento de água. Aparafuse o adaptador num conector 3/4" BSP adequado para a saída de água e utilize a chave inglesa para apertá-lo. Insira totalmente a linha de água na válvula de retenção. De seguida, insira o clipe no pack de instalação conforme demonstra a figura abaixo.

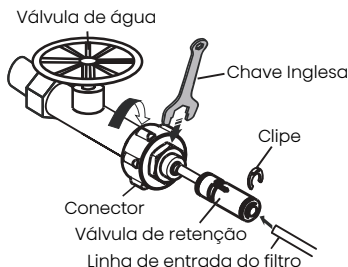

Para impedir que os cliques se soltem, utilize a base de válvula para segurá-los. De seguida, aparafuse para segurar a base de válvula com uma chave de estrela (+).

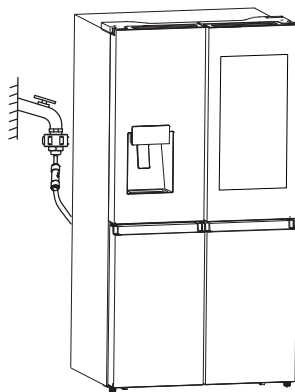
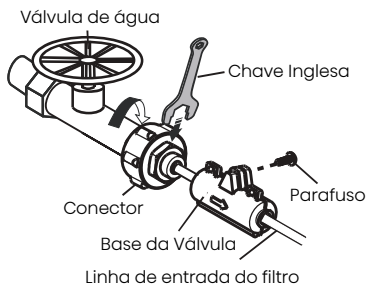

NOTA:

- Após ligar a linha de abastecimento de água, abra a válvula da água para lavar o filtro durante 5 minutos antes de utilizar.
- Se a linha de abastecimento de água estiver demasiado distante do frigorífico onde vai realizar a ligação da linha de entrada do filtro, a linha de água (5m) fornecida poderá ser útil. A linha de saída do filtro de água deve ser conectada com a linha de entrada do refrigerador por um conector de Duas Vias. As linhas de água devem ser totalmente inseridas no centro do conector para evitar vazamento de água. Insira os 2 cliques no pacote de instalação como mostrado no diagrama e confirme se cada clipe mantém a linha firmemente.

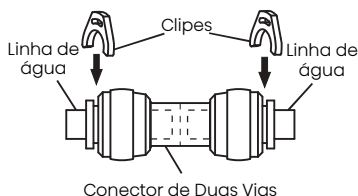

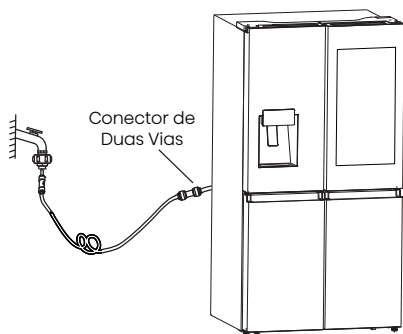

- A descoloração escura inicial da água é normal.
- As linhas de água devem estar conectadas apenas com a água potável.
- As linhas de água não devem ser pressionadas por coisas pesadas e não devem ser dobradas demais.
- É normal ouvir um som de exaustão do eletrodoméstico quando liga a linha de água ao eletrodoméstico e prime a alavanca do dispensador pela primeira vez.

Aviso:

- Após ligar a válvula de água, certifique-se de que não há nenhuma fuga, de todo, em todos os pontos de ligação das linhas de água. Se houver uma fuga, delugue a válvula imediatamente e aperte o conector de água ou insira totalmente as linhas no conector.
- A linha de água deve estar ligada ao cano de água fria. Se estiver ligado ao cano de água quente, isto pode levar à avaria do purificador.

Conclua a instalação

AVISO



Risco de Choque Elétrico

Conecte a uma tomada aterrada de 3 pinos. Não remova o pino de aterramento do plugue do cabo de alimentação. Não use um adaptador. Não use uma extensão. A falha em fazê-lo pode resultar em morte, incêndio ou choque elétrico.

1. Conecte a uma tomada aterrada de 3 pinos.
NOTA: Esta geladeira começa a funcionar assim que é conectada à fonte de alimentação.
2. Coloque a geladeira em seu local definitivo, mantendo os espaçamentos recomendados.

Nivele a geladeira se necessário

A geladeira deve estar nivelada para manter o desempenho e a aparência ideais.

1. Gire os pés niveladores na parte inferior, na frente do gabinete, para elevar ou abaixar esse lado da geladeira até que ela fique nivelada de um lado ao outro.
2. Gire os dois pés, na mesma intensidade, para elevar levemente a frente da geladeira. Isso facilitará o fechamento das portas.

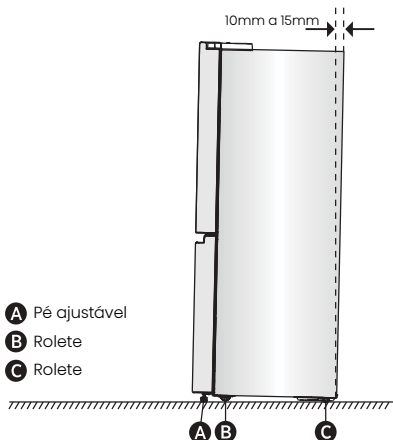

- A** Pé ajustável
- B** Rolete
- C** Rolete

NOTA: Pedir para alguém empurrar a parte superior da geladeira tira um pouco de peso dos pés niveladores. Isso facilita a rotação dos pés.

Gire os pés niveladores no sentido horário para elevar ou gire no sentido anti-horário para abaixar a geladeira.

Para garantir que as portas se fechem automaticamente, incline a parte superior da geladeira para trás em cerca de 10mm a 15mm. Se necessário, use uma chave de boca para ajustar os pés.

Alinhe as portas (se necessário)

As juntas são usadas para alinhar as portas, você pode encontrá-las na embalagem do manual.

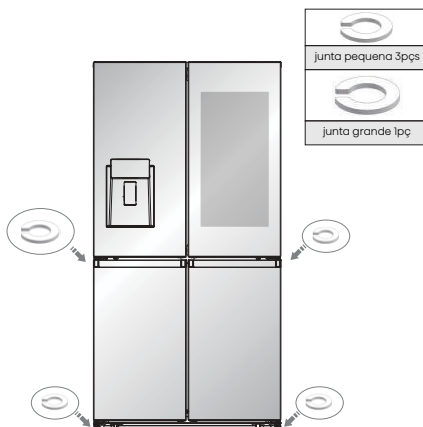

Uso da geladeira

Abrindo e fechando as portas

Fornecendo espaço para abrir as portas

Verifique se você tem espaço suficiente na frente da sua geladeira para abrir as portas.

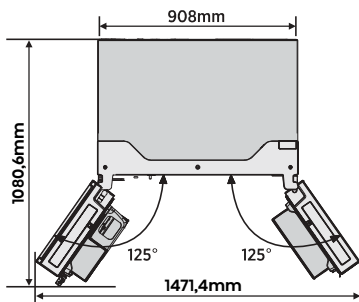

As quatro portas podem ser abertas e fechadas separadamente ou juntas.

- Há uma coluna na porta do compartimento esquerdo da geladeira.
- Ao fechar a porta esquerda, a coluna se dobra atrás da porta direita, unindo as duas portas.

- A temperatura da estrutura da porta é controlada para ajudar a impedir que a umidade se forme na coluna. A temperatura da superfície pode estar quente, o que é normal e não afeta o desempenho da geladeira.

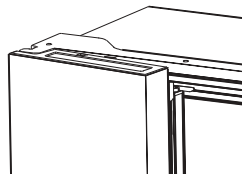

NOTA: Antes de fechar a porta esquerda, verifique se a coluna está dobrada para dentro. Se a coluna for puxada para fora, ela poderá ser danificada quando alguém tentar fechar a porta.

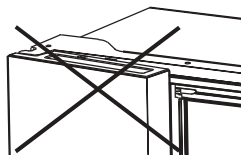

Usando os controles

Seu produto tem um painel de controle que fica na porta da geladeira. Utilize o seu aparelho de acordo com as seguintes diretrizes de controle.

Painel de Controle

O painel de controle é mostrado no diagrama abaixo.

Nota: Devido à modificação incessante dos nossos produtos, o seu frigorífico pode ser ligeiramente diferente.

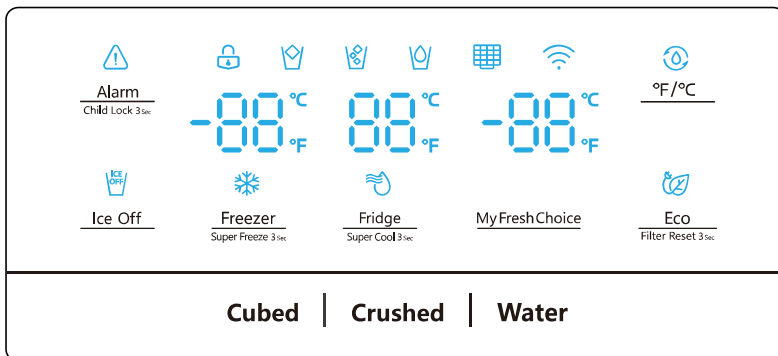

O visor acenderá quando a geladeira for conectada pela primeira vez. As luzes se apagam automaticamente após 60 segundos.

Alarm Child Lock 3 sec

Bloqueio de Crianças e Alarme da Porta

Este botão serve dois propósitos:

1. Bloqueio Infantil

Pressione e segure a tecla "Alarm" por 3 segundos para bloquear o Painel de Controle, incluindo a função do dispenser. Se o painel de controle estiver bloqueado, o ícone "🔒" vai ficar aceso e nenhum dos botões do painel de controle vai funcionar. Para desbloquear o Painel de Controle, prima e mantenha premido o "Alarm" durante 3 segundos novamente.

2. Alarme de Porta

Deixar qualquer porta aberta por mais de 2 minutos ativará o alarme da porta. O ícone "🔔" piscará, o painel de controle exibirá as letras "dr", e você ouvirá uma campainha. O som soará 3 vezes por minuto e parará decorridos 8 minutos. Em caso de alarme, você pode tocar no botão Alarm para cancelar o alarme da porta e, em seguida, o ícone "🔔" para piscar e continuar, o som do alarme irá parar ao mesmo tempo. Além disso, o alarme da porta pode ser interrompido fechando todas as portas.

Para poupar energia, evite manter as portas abertas durante muito tempo quando utiliza o frigorífico.

Ice Off

Sem Gelo

Pode tocar no botão "Ice Off" para controlar a máquina de gelo. Quando o Bloqueio para Crianças estiver desativado, você pode tocar no ícone "Ice Off" para bloquear a máquina de

gelo, e o ícone "🧊" será aceso. Quando o Bloqueio para Crianças estiver desativado, você pode tocar no ícone "Ice Off" para bloquear a máquina de gelo, e o ícone "🧊" será aceso.

NOTA: Quando o "Ice Off" estiver ligado, ele só bloqueia a produção de gelo, não o dispenser.

Fridge Super Cool 3 sec

Controle de Temperatura do Refrigerador

Quando você toca no botão continuamente, a temperatura será definida na seguinte sequência.

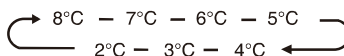

Se você quiser diminuir o tempo necessário para resfriar os itens na geladeira, toque e segure esse botão por 3 segundos, o ícone do Super Cool "🧊" acenderá, e o visor mostrará a temperatura de 2°C. O Super Cool desliga automaticamente após 3 horas, e a temperatura da geladeira voltará à configuração anterior. Quando a função Super Cool está ativada, você pode tocar em "Fridge" para desligá-la.

NOTA:

Na função Super Cool, quando toca no botão "Eco", a função ou "Eco" ativar-se-á e o modo "Super Cool" desligar-se-á.

Freezer Super Freeze 3 sec

Controle de Temperatura do Congelador

Pode tocar no botão "Freezer" para ativar o modo para controlar a temperatura do congelador. Quando premir o botão continuamente, a temperatura será definida na seguinte sequência.

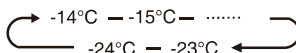

Pressione e segure o botão por 3 segundos, o ícone "❄️" ficará iluminado, a configuração da temperatura do congelador vai mostrar -24°C. O Super Freeze pode baixar rapidamente a temperatura e congelar os seus alimentos mais rapidamente do que o habitual. Isto pode reter mais vitaminas e nutrição nos alimentos frescos e armazenar os seus alimentos durante mais tempo.

Super Freeze s'éteint automatiquement après environ 52 heures et la température reviendra à sa configuration précédente.

Quando a função Super Freeze estiver ativada, você pode tocar no botão "Freezer" para desligar a função.

O Super Freeze é usado para realizar o pré-congelamento e congelamento rápido no compartimento do congelador. Essa função acelera o congelamento de alimentos frescos e, ao mesmo tempo, protege os alimentos já armazenados contra o aquecimento indesejável.



Para congelar alimentos frescos, ative a função Super Freeze pelo menos 24 horas antes de colocar os alimentos para concluir o pré-congelamento

NOTA:

Na função Super Freeze, quando toca no botão "Eco", a função ou "Eco" ativar-se-á e o modo Super Freeze desligar-se-á.

My Fresh Choice **Controlo de temperatura em A Minha escolha Fresca**

Você pode tocar no botão "My Fresh Choice" para ativar o modo de controlar a temperatura do compartimento conversível.

Quando premir o botão continuamente, a temperatura será definida na seguinte sequência.

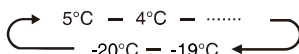

Controlo do Dispensador

Quando o Bloqueio para Crianças estiver ativado, o dispensador não funcionará. Quando o Bloqueio Infantil estiver desligado, você pode pressionar a opção de gelo em "Cubed" ou "Crushed" para escolher o tipo de gelo, e pressionar o botão "Water" para ativar o modo de água. Se você escolher a função Cubado, o ícone "🧊" será iluminado, escolher a função Esmagado, o ícone "🧊/🧊" será iluminado e o ícone "🧊" será iluminado quando a função Água for escolhida.



No estado desbloqueado, prima o botão °F/°C para alternar entre graus Celsius e Fahrenheit. O estado predefinido exibe Celsius. Quando estiver Fahrenheit ativo, o ícone "🌡️" ficará ligado.



Economia de Energia

Filter Reset 3sec

Pode tocar neste botão para ligar e desligar o modo de Economia de Energia. Quando liga a Economia de Energia, o ícone "🌿" Eco acende-se.

A temperatura do frigorífico é automaticamente alterada para 6°C e a do congelador para -17°C. Se a Economia de Energia estiver desativada, o ícone "🌿" apaga-se e a configuração de temperatura voltará à configuração anterior.

Filtro de Água

O estado do filtro da água é calculado pelo quadro de controlo principal e é transmitido para o painel do visor. A primeira vez que a fonte de alimentação é ligada e a água entra no filtro, o estado do filtro é calculado a 99%. Quando o estado do filtro da água desce para 15%, o ícone "🧼" acende-se. Quando o estado do filtro atinge 10%, o ícone "🧼" piscará, o usuário precisa substituir o filtro e pressionar longamente o botão de Energy Save por 3 segundos para redefinir o estado do filtro de água. O estado do filtro será então recalculado para 99%.

Modo de demonstração

O modo de demonstração é para exibição na loja e evita que o refrigerador gere ar frio. Neste modo, a geladeira age como se estivesse funcionando, mas não faz ar frio. Os indicadores no painel de controle mostrarão as letras "OF". Para cancelar este modo, pressione e segure as teclas "Alarm" e "°F/°C" ao mesmo tempo por 3 segundos e a campainha fará um som longo.

Manual do usuário:

- Banda(s) de frequência de transmissão e potência máxima de transmissão permitida na(s) banda(s) de frequência operacional: 2400-2483,5MHz, menor ou igual a 20dbm. 5150-5350MHz, menor ou igual a 23dbm. 5745-5825MHz, menor ou igual a 33dbm.
- Este equipamento deve ser instalado e operado com uma distância mínima de 20cm entre o radiador e seu corpo.

Utilizar o visor de 21"

O visor de 21" integra tecnologias como smart cloud, Internet das Coisas e big data e tem funções como controle inteligente do gelo e gestão dos alimentos.

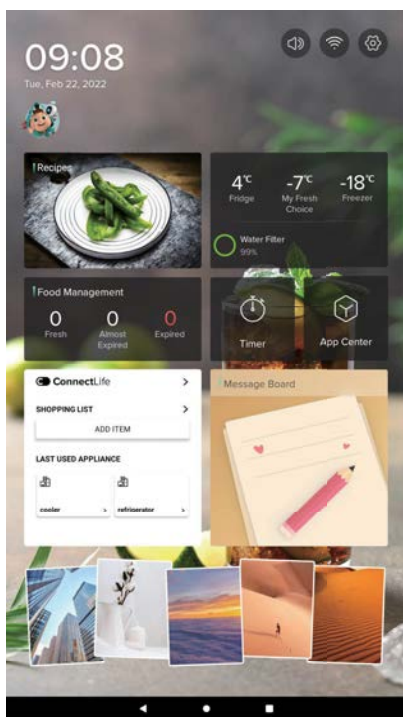

A interface de controle do frigorífico

A interface de controle do frigorífico relembra ao utilizador o estado de cada área do frigorífico e pode definir a temperatura de cada compartimento do frigorífico, com três modos de Eco, Super Cool e Super Freeze.

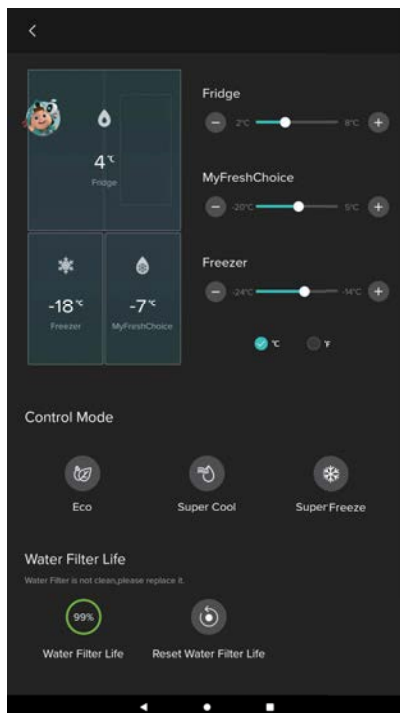

Ligar/desligar o visor

1. Pode premir "ON" para ligar o visor.

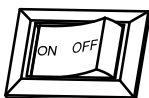

2. Caso não precise do visor, pode premir "OFF" para desligar o visor.

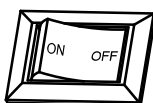

A gestão de Alimentos

A função de gestão dos Alimentos exibe a lista de ingredientes e o estado dos ingredientes em cada divisão e o utilizador pode editar manualmente parte da informação dos ingredientes.



NOTA:

À medida que a aplicação continua a ser atualizada, por favor, consulte a interface atual do visor.

App ConnectLife

A App ConnectLife está disponível para ser descarregada gratuitamente a partir da App Store da Apple e da Google Play Store.



Recursos

Esta seção informa como usar a maioria dos recursos úteis. Recomendamos que as leia cuidadosamente antes de utilizar o eletrodoméstico.

Informações importantes sobre as prateleiras e tampas de vidro:

Não limpe as prateleiras ou tampas de vidro com água morna quando estiverem frias. As prateleiras e tampas podem quebrar se expostas a mudanças repentinas de temperatura ou impactos, como colisões. O vidro temperado é projetado para se quebrar em vários pedaços pequenos do tamanho de cascalhos. Isto é normal. As prateleiras e tampas de vidro são pesadas. Use as duas mãos ao removê-las para evitar que caiam.

1. Geladeira

IMPORTANTE: Para evitar danos às portas, verifique se todas as prateleiras e gavetas estão totalmente encaixadas na geladeira antes de fechar uma porta.

Prateleiras Ajustáveis

A altura das prateleiras pode ser ajustada para atender às suas necessidades de armazenamento.

1. Para remover uma prateleira, levante levemente para cima e puxe-a para frente até que o final da prateleira saia do trilho.

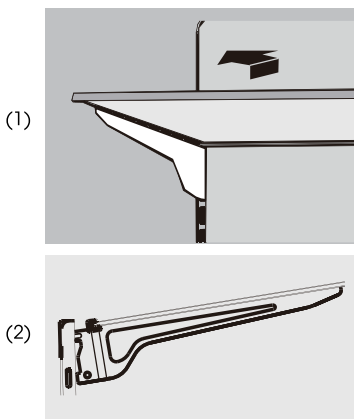

2. Para reinstalar uma prateleira, deslize-a cuidadosamente para dentro do compartimento do refrigerador e abaixe a prateleira no trilho.

2. Prateleiras de porta removíveis

As prateleiras localizadas no meio da porta são ajustáveis.

Para Remover e Substituir uma Prateleira de Porta:

1. Coloque as mãos nos dois lados da prateleira e levante-a.
2. Puxe a prateleira para fora.

3. Recoloque a prateleira da porta inserindo-a acima do suporte e pressionando-a para encaixar.

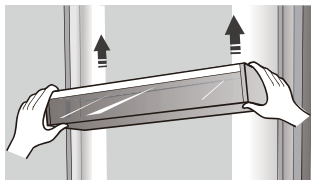

3. Retirada/Substituição da gaveta do congelador

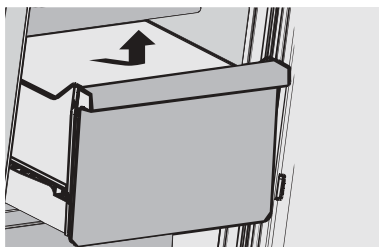

Para Remover/Substituir Gavetas do Congelador:

1. Puxe a gaveta para a extensão máxima.
2. Levante para remover a gaveta.
3. Inverta as etapas 1 e 2 para substituir a gaveta.

4. Obter água fria e gelo

Pressione o botão apropriado para o tipo de gelo ou água desejado.

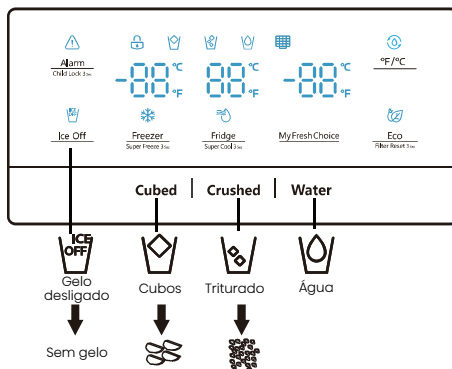

NOTA: A qualidade do gelo será tão boa quanto a qualidade da água fornecida à máquina de gelo. Evite conectar a máquina de gelo a um suprimento de água mole. Os produtos químicos que amolecem a água (como sal) podem danificar partes da máquina de gelo e resultar em um gelo de baixa qualidade. Se não for possível evitar um suprimento de água mole, verifique se o amolecedor está funcionando corretamente e em boas condições de manutenção.

Obter água gelada

O dispensador de água está localizado na porta da geladeira. Para obter água, pressione o botão de água. Em seguida, leve o copo até da saída do dispenser (A) na posição sugerida e pressione a alavanca.

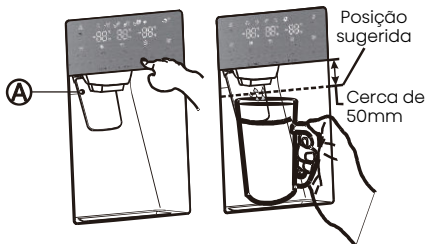

Obter gelo

Para obter gelo, pressione o botão de gelo em cubos ou gelo picado, conforme necessário. Em seguida, leve o copo até da saída do dispenser na posição sugerida e pressione a alavanca.

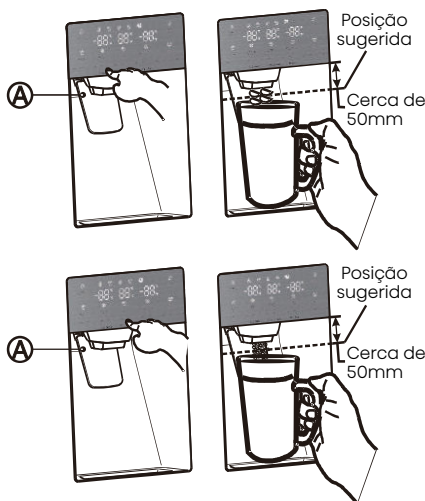

Fazer gelo

• Para encher o balde de gelo até a capacidade máxima após a instalação, siga estas etapas:

1. Deixe o seu refrigerador operar e arrefecer durante 24 horas (ou 1 dia integral). Aguardar 24 horas permitirá que a sua máquina de gelo arrefeça corretamente.

2. Distribua 4 a 6 cubos de gelo no copo.

3. Após 8 e 16 horas, distribua um copo cheio de gelo.

Aviso:

Não coloque alimentos no balde de gelo. Se você armazena alimentos no balde de gelo, o alimento poderá atacar a máquina de fazer gelo quando você abre ou fecha a porta, causando danos à máquina de fazer gelo.

Observe que os cubos de gelo no balde de gelo podem derramar sobre a gaveta. Se isso ocorrer, certifique-se de limpar os cubos de gelo que saíram da gaveta.

• Se ocorrer uma falha de energia, os cubos de gelo podem derreter e congelar juntos quando a energia voltar, fazendo com que o dispensador pare de funcionar.

• Para evitar esse problema, após uma falha de energia, retire o balde de gelo e gelo ou água residual.

Nota:

• Não empurre a alavanca do reservatório de água para trás sem um copo abaixo, pois isso pode causar derramamento de água.

• Para evitar que o ar frio vazze da geladeira, deixe o compartimento de água instalado mesmo que o dispenser não esteja sendo usado.

Usar a função de remoção de gelo

Ao selecionar o modo de remoção de gelo, remova todos os cubos de gelo do balde.

Se você deixar os cubos de gelo no compartimento, eles podem grudar, dificultando a sua remoção. Primeiro, abra a porta no ângulo máximo.

Em seguida, levante o compartimento de gelo e puxe-o reto na direção da seta.

Para colocar o balde de gelo, empurre-o firmemente para trás. Se o balde não encaixar, gire a alça em 90 graus (veja a última ilustração no canto inferior direito) e tente novamente.

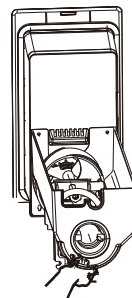
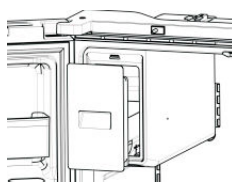
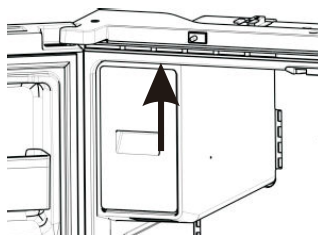
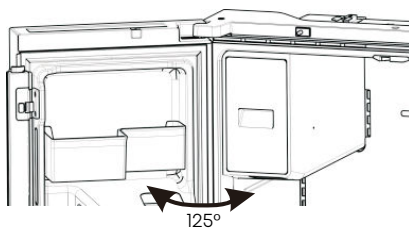

NOTA:

• O interior do balde de gelo está muito frio quando o refrigerador está funcionando. Não alcance o interior profundamente dentro do balde de gelo.

• Use apenas a máquina de gelo fornecida com a geladeira. A instalação hidráulica deste refrigerador só deve ser feita por profissionais qualificados.

• Para que a máquina de gelo funcione corretamente, a pressão da água deve estar entre 30 e 125psi.

• Quando o utilizador desliga o frigorífico, o gelo da caixa de gelo precisa de ser removido.

Sair de férias

Se você tiver férias ou viagem de negócios longa e não usar os dispensadores de água ou gelo por um longo tempo:

1. Feche a válvula de água. Caso contrário, pode ocorrer vazamento de água.

2. Remova todos os alimentos.

3. Desligue a geladeira.

4. Limpe o excesso de umidade por dentro e deixe as portas abertas. Caso contrário, odor e mofo podem se desenvolver.

Aviso:

• Não coloque os dedos, mãos ou quaisquer outros objetos inadequados no compartimento de gelo. Isso pode resultar em ferimentos pessoais ou danos materiais.

• Nunca coloque os dedos ou outros objetos na abertura do dispenser. Isso pode causar ferimentos.

• Não tente desmontar a máquina de gelo.

• Não lave ou pulverize o compartimento de gelo com água enquanto ele estiver na geladeira. Remova-o para limpá-lo.

Fenômeno de turvação da água

Toda a água fornecida ao refrigerador flui através do filtro, que é um filtro de água alcalina. No processo de filtragem, a pressão da água que flui para fora do filtro é aumentada e a água fica saturada com oxigênio e nitrogênio. Quando esta água flui para o ar, a pressão cai e o oxigênio e o nitrogênio ficam supersaturados, o que resulta em bolhas de gás. A água pode temporariamente ficar embaçada ou nublada devido a essas bolhas de oxigênio. Depois de alguns segundos, a água ficará clara.

Limpeza

Após o uso por um período, a água acumulada no tanque de recebimento pode transbordar; portanto, limpe-o regularmente com uma toalha seca para evitar que a água caia no chão.



Tanque de recebimento

NOTA:

Em caso de sujeira causada por poeira ou

outro poluente, água saindo com cheiro desagradável, etc., as peças do dispenser de água devem ser completamente limpas.

5. Trocar o filtro de água

Cuidado

Consulte o manual do proprietário para a devida manutenção e operação. Se este dispositivo não for mantido e operado conforme especificado no manual do proprietário, há um risco de exposição a contaminantes.

Para beber a água mais fresca e mais limpa do seu frigorífico, troque o filtro de água nas alturas devidas. Siga estes passos para trocar o filtro de água:

1. Desligue o abastecimento da água. De seguida, puxe a tampa sob a tampa para fora para abrir a tampa.



2. Puxe o filtro da água para baixo e rode-o cerca de 90° no sentido antihorário para removê-lo. Quando o filtro é desmontado, preste atenção para manter a cabeça do filtro para cima inclinada para evitar fugas de água do filtro da frente e a água que pinga da tampa deve ser imediatamente limpa.



3. Insira o novo filtro de água no orifício e, ao mesmo tempo, rode-o cerca 90° no sentido horário até parar.



4. Empurre o filtro de água para cima e mova a tampa para cima e para a horizontal e empurre-a até bloquear.





5. Volte a ligar a fonte de água.

NOTA: Após ligar o abastecimento de água, deve verificar se não há quaisquer fugas. Se a fuga ocorrer, repita os passos 1-5 da operação supra. Se a fuga persistir, deixe de utilizá-lo e ligue para o seu serviço de apoio.

6. Lave o filtro durante 5 minutos antes de utilizar.

Remover qualquer matéria residual do interior da linha de abastecimento de água após instalar o filtro de água

1. Liga a fonte de água principal e o abastecimento de água da linha de abastecimento de água.

2. Deixe a água fluir através do dispensador até ficar transparente (após aprox. 6 a 7 minutos). Isto limpará o sistema de abastecimento de água e removerá o ar das linhas.

3. Em alguns equipamentos pode ser necessária uma purga adicional.

4. Abra a porta do frigorífico e certifique-se de que não há quaisquer fugas de água no filtro de água.

Nota:

• Certifique-se de que purga minuciosamente o dispensador, caso contrário a água pode pingar do dispensador. Isto significa que ainda há ar no interior da linha.

O abastecimento de água de osmose reversa é importante:

A pressão do abastecimento de água proveniente do sistema de osmose reversa que vai para a válvula de entrada de água do frigorífico deve encontrar-se entre 30 e 125psi (207 e 862kPa). Caso tenha um sistema de água de osmose reversa ligado ao seu abastecimento de água fria, a pressão da água do sistema de osmose reversa deve ter um mínimo de 40 a 60psi (276 a 414kPa). Caso a pressão da água para o sistema de osmose reversa for inferior a 40 a 60psi (276 a 414kPa):

- Verifique se o filtro de sedimentos no sistema de osmose reversa está bloqueado. Se necessário, substitua o filtro.
- Permite que o tanque de armazenamento no sistema de osmose reversa volte a encher após uma utilização intensiva.
- Se o seu frigorífico tiver um filtro de água, este pode reduzir ainda mais a pressão da água quando utilizando em conjunto com um sistema de osmose reversa. Remova o filtro de água.

6. Usar o compartimento da geladeira

O compartimento do refrigerador é adequado para armazenamento de vegetais e frutas. O alimento dentro deve ser embalado para armazenar a fim de evitar a perda de umidade ou a entrada do sabor em outros alimentos.

Cuidado

Nunca feche a porta do refrigerador enquanto as prateleiras, gavetas e/ou prateleiras estiverem estendidas. Isso pode danificá-la e danificar o refrigerador.

Cestos para portas

O compartimento da geladeira é fornecido com vários cestos de portas diferentes, adequados para o armazenamento de líquido enlatado, bebidas engarrafadas, alimentos embalados em areia. Para remover os cestos da porta (A), basta levantar as prateleiras e puxá-las para fora. Para recolocar as prateleiras (A), deslize-as por cima do local desejado e empurre para baixo até que elas parem.

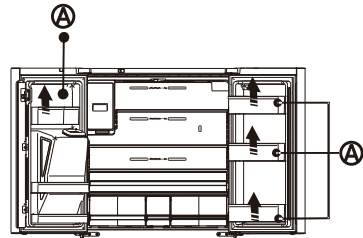

Para remover os cestos da porta (B), retire o lado direito dos cestos através de o levantar num ângulo ao longo da guia e, em seguida, retire o lado esquerdo através de puxá-lo da porta.

Para recolocar as prateleiras (B), deslize-as no local adequado e empurre para baixo até que elas prendam.

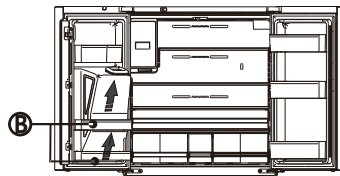

Aviso:

Não coloque muitas coisas pesadas nos cestos. Antes de levantar a prateleira da porta na vertical, retire a comida.

Prateleiras de vidro

Para remover as prateleiras de vidro, incline a parte frontal da prateleira para cima, como mostrado na Página 22 (1) e levante-a verticalmente, conforme mostrado na Página 22 (2). Em seguida puxe a prateleira para fora.

Informações gerais de uso

- Ao ligar a geladeira pela primeira vez após um período de inatividade, deixe a geladeira esfriar por pelo menos 2 horas antes de adicionar alimentos.
- Não bloqueie as aberturas de circulação de ar com itens armazenados.

- Armazene itens de tal modo que o ar possa circular livremente ao redor deles.
 - Cubra ou embrulhe bem os alimentos armazenados para evitar a transferência de odores.
 - Uma vez descongelados, a qualidade dos alimentos se deteriora rapidamente. Alimentos descongelados não devem ser recongelados.
 - Bebidas engarrafadas e enlatadas não devem ser armazenadas no compartimento do congelador. Garrafas e latas podem estourar.
- Para evitar a contaminação dos alimentos, respeite as seguintes instruções:
- Abrir a porta durante longos períodos pode

- causar um aumento significativo da temperatura nos compartimentos do aparelho.
- Limpe regularmente as superfícies que possam entrar em contacto com alimentos e sistemas de drenagem acessíveis.
- Guarde carne e peixe crus em recipientes adequados no refrigerador, para que não fiquem em contacto ou pinguem sobre outros alimentos.
- Os compartimentos de comida congelada de duas estrelas são adequados para guardar alimentos pré-congelados, guardar ou fazer gelados e fazer cubos de gelo.
- Os compartimentos de duas estrelas não são adequados para o congelamento de alimentos frescos.

Ordem	Tipo de Compartimentos	Temp. de armazenamento o alvo [°C]	Alimentos apropriados
1	Frigorífico	+2-+8	Ovos, alimentos cozinhados, alimentos embalados, frutas e legumes, laticínios, bolos, bebidas e outros alimentos não são adequados para serem congelados.
2	(***)*- Congelador	≤-18	Mariscos e peixe (peixe, camarão, moluscos), produtos aquáticos de água doce e produtos à base de carne (recomendados durante 3 meses, quanto maior o tempo de armazenamento, pior o sabor e nutrição), adequados para alimentos frescos congelados.
3	***-Congelador	≤-18	Mariscos e peixe (peixe, camarão, moluscos), produtos aquáticos de água doce e produtos à base de carne (recomendados durante 3 meses, quanto maior o tempo de armazenamento, pior o sabor e nutrição), não são adequados para alimentos frescos congelados.
4	**-Congelador	≤-12	Mariscos e peixe (peixe, camarão, moluscos), produtos aquáticos de água doce e produtos à base de carne (recomendados durante 2 meses, quanto maior o tempo de armazenamento, pior o sabor e nutrição), não são adequados para alimentos frescos congelados.
5	*-Congelador	≤-6	Mariscos e peixe (peixe, camarão, moluscos), produtos aquáticos de água doce e produtos à base de carne (recomendados durante 1 mes, quanto maior o tempo de armazenamento, pior o sabor e nutrição), não são adequados para alimentos frescos congelados.
6	0 estrelas	-6-0	Carne de porco, carne de vaca, peixe, alguns alimentos processados embalados frescos, etc. (Recomenda-se o consumo no mesmo dia, de preferência não mais de 3 dias depois). Alimentos processados, parcialmente encapsulados (alimentos não congeláveis)
7	Arrefecimento	-2-+3	Carne de porco, carne de vaca, frango e produtos aquáticos de água doce, etc, frescos/congelados (7 dias abaixo de 0°C e acima de 0°C recomenda-se que sejam consumidos nesse dia, preferencialmente não mais do que 2 dias). Peixe e marisco (menos de 0°C durante 15 dias, não se recomenda guardar acima de 0°C)
8	Alimentos Frescos	0-+4	Carne de porco, carne de vaca, peixe, frango frescos, alimentos cozinhados, etc. (Recomenda-se o consumo no mesmo dia, de preferência não mais de 3 dias depois)
9	Vinho	+5-+20	Vinho tinto, vinho branco, vinho espumante, etc.

NOTA: guarde alimentos diferentes de acordo com os compartimentos ou temperatura de armazenamento alvo dos produtos comprados. Se o aparelho de refrigeração ficar vazio durante longos períodos, desligue, descongele, limpe,

seque e deixe a porta aberta para evitar o desenvolvimento de bolor dentro do aparelho. Faça inspeções regulares para garantir que tudo está em conformidade.

Cuidados com a geladeira

Limpeza

Tanto os compartimentos do refrigerador quanto do congelador se descongelam automaticamente. No entanto, limpe os dois compartimentos uma vez por mês para evitar acúmulo de odores. Limpe qualquer derramamento imediatamente. Para evitar a transferência de odores e a secagem dos alimentos, embrulhe ou cubra bem os alimentos.

AVISO



Perigo de Explosão

Use um limpador não inflamável. A falha em fazê-lo pode resultar em morte, explosão ou incêndio.

IMPORTANTE:

- Não use produtos químicos agressivos, amônia, alvejante à base de cloro, detergente concentrado, solventes, abrasivos ou esfregões de metal para limpar a geladeira por dentro ou por fora. Eles podem danificar e/ou descolorir o acabamento da geladeira.
- Não use água morna para limpar as prateleiras de vidro enquanto elas ainda estiverem frias. O vidro pode quebrar quando exposto a mudanças bruscas de temperatura.

Limpeza de peças das prateleiras

- Ao limpar as peças da prateleira, remova as peças inferiores da prateleira e coloque-as horizontalmente. Tanto na frente quanto atrás, para evitar que o suporte da prateleira caia.
- Se as peças da prateleira forem colocadas em certo ângulo, seus lados tocarão o chão. Quando a força aplicada para limpeza não for adequada, o suporte da prateleira cairá facilmente.

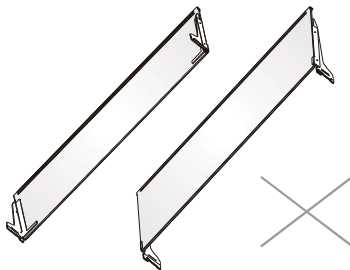
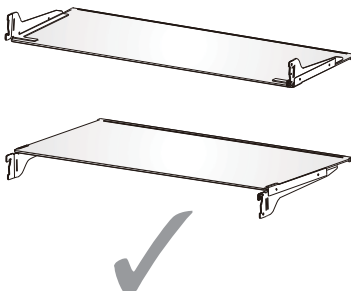

AVISO



Risco de Choque Elétrico

Desconecte o aparelho ou desconecte a energia antes da limpeza. A falha em fazê-lo pode resultar em morte, choque elétrico ou lesões pessoais.

1. Desconecte a geladeira ou desconecte a energia.
2. Limpe o interior.
Lave à mão, enxágue e seque bem as peças removíveis e as superfícies internas. Use uma esponja limpa ou pano macio e detergente neutro em água morna.
3. Limpe as vedações das portas (juntas). Uma vedação de porta suja ou pegajosa pode aderir à geladeira e rasgar quando você abrir a porta. Usando um pano macio e uma solução de detergente neutro e água morna, lave à mão as vedações da porta. Enxágue com água limpa e seque bem.
4. Limpe as superfícies externas.
Lave as superfícies externas com um pano limpo e macio ou uma esponja e um detergente neutro em água morna. Lave as superfícies com água limpa e morna e seque imediatamente para evitar manchas de água.
5. Conecte a geladeira ou reconecte a energia.

Luzes

IMPORTANTE: A sua geladeira está equipada com uma iluminação LED. Essas luzes foram projetadas para durar a vida útil da sua geladeira. No entanto, se as luzes pararem de funcionar, entre em contato com um técnico qualificado para substituição.

Nota:

Este produto contém uma fonte de iluminação da classe de eficiência energética G.

Cuidados durante as férias e mudanças

Férias

Se Você Optar por Deixar a Geladeira Ligada Enquanto Estiver Ausente:

1. Consuma quaisquer produtos perecíveis e congele outros itens.

Se Você Optar por Desligar a Geladeira

Antes de Sair:

1. Remova todos os alimentos do refrigerador e do congelador.
2. Desconecte a geladeira ou desconecte a energia.
3. Limpe a geladeira, enxugue-a e seque-a bem.
4. Coloque borracha ou blocos de madeira no topo das duas portas, e deixe elas abertas com uma distância suficiente para deixar o ar entrar. Isso impede a ocorrência de odor e mofo.

Mudanças

AVISO



Perigo de Explosão ou Incêndio

Não perfure a tubulação de refrigeração. Siga as instruções de manuseio com cuidado. É usado um refrigerante inflamável. A falha em fazê-lo pode resultar em morte, explosão ou incêndio.

IMPORTANTE: Manuseie com cuidado ao mover a geladeira para evitar danos à tubulação de refrigeração ou aumentar o risco de vazamento.

AVISO

Perigo de Peso Excessivo

Use duas ou mais pessoas para mover e instalar a geladeira. A falha em fazê-lo pode resultar em lesões nas costas ou outras lesões

Ao fazer a mudança da geladeira para uma nova casa, siga estas etapas para prepará-la para a mudança.

1. Remova todos os alimentos do refrigerador e embale todos os alimentos congelados em gelo seco.
2. Desligue a geladeira.
3. Limpe, enxague e seque bem.
4. Retire todas as peças removíveis, embrulhe-as bem e prenda-as com fita adesiva para que elas não se mexam nem sacudam durante a mudança.

5. Levante os pés niveladores para que não arranhem o chão. Consulte a seção "Nivele a geladeira."
6. Feche as portas com uma fita e prenda o cabo de força na parte de trás da geladeira. Quando chegar à sua nova casa, coloque tudo de volta e consulte a seção "Instruções de instalação" para obter instruções de preparação.

Reinstalando/usando a geladeira novamente

Se a geladeira tiver sido colocada na posição horizontal ou inclinada por um período, aguarde 4 horas antes de conectá-la para permitir que o óleo assente no compressor.

1. Limpe a geladeira. Consulte a seção "Limpeza".
2. Coloque a geladeira no local e no nível desejados. Consulte a seção "Instruções de instalação".

AVISO



Risco de Choque Elétrico

Conecte a uma tomada aterrada de 3 pinos. Não remova o pino de aterramento do plugue do cabo de alimentação. Não use um adaptador. Não use uma extensão. A falha em fazê-lo pode resultar em morte, incêndio ou choque elétrico.

3. Conecte a uma tomada aterrada de 3 pinos.

Resolução de problemas

Teste as soluções sugeridas aqui primeiro para evitar gastos desnecessários com uma assistência técnica.

Operação da geladeira

PROBLEMA	POSSÍVEL(IS) CAUSA(S)	SOLUÇÃO
A geladeira não funciona	A geladeira está desconectada.	Conecte a geladeira a uma tomada aterrada de 3 pinos.
	O disjuntor está desativado ou desligado, ou o fusível está queimado.	Reinicie/ligue o disjuntor ou substitua o fusível.
	A geladeira está no modo de degelo.	Aguarde o término do ciclo de degelo e o sistema de resfriamento reiniciar.
O compressor da geladeira funciona com frequência ou por longos períodos de tempo Nota: Esta geladeira foi projetada para funcionar por períodos mais longos, com menor consumo de energia.	A geladeira foi conectada pela primeira vez.	Isto é normal. Aguarde 24 horas para que a geladeira esfrie.
	Alimentos quentes ou em grandes quantidades foram adicionados.	Isto é normal.
	A porta ficou aberta ou a geladeira não está nivelada.	Verifique se algo não está impedindo o fechamento da porta. Nivele a geladeira. Consulte a seção "Nivele a geladeira."
	Clima quente ou portas sendo abertas com frequência.	Isto é normal.
	O controle de temperatura está definido para a configuração mais fria.	Ajuste a temperatura para uma configuração mais quente.
A geladeira está com um odor	Os alimentos não estão selados ou embalados adequadamente.	Feche bem as embalagens. Coloque uma caixa aberta de bicarbonato de sódio na geladeira e substitua a cada 3 meses.
	O interior precisa de limpeza.	Limpe o interior. Consulte a seção "Limpeza."
	Alimentos armazenados por muito tempo.	Descarte alimentos estragados.
A luz não acende	A geladeira está desconectada.	Conecte a geladeira a uma tomada aterrada de 3 pinos.
	A luz LED está queimada.	Entre em contato com um técnico qualificado para substituir o LED queimado.
As portas não fecham direito	A geladeira não está nivelada.	Consulte a seção "Nivele a geladeira."
	Algo está obstruindo o fechamento das portas.	Verifique e remova obstruções.
Vibração ou ruídos	A geladeira não está apoiada firmemente no chão.	Consulte a seção "Nivele a geladeira."
Sons Regulares	Parece que a água está fluindo da geladeira.	O fluido refrigerante que flui nas tubulações emitirá esse som quando o compressor iniciar e parar. A geladeira possui um sistema de degelo automático. A água descongelada fará esse som.
	Zumbidos ou chiados	O compressor e os ventiladores usados para a circulação de ar frio podem emitir esse som. Se a geladeira não estiver nivelada, o som será mais intenso.
	Sons de rachaduras ou cliques	As partes internas emitem esse som à medida que se contraem e se expandem em resposta às mudanças de temperatura.
	Barulho de estalo	Pode ocorrer durante o degelo automático.

Temperatura e Umidade

PROBLEMA	POSSÍVEL(IS) CAUSA(S)	SOLUÇÃO
O refrigerador ou o congelador está muito quente	O controle de temperatura não está definido como frio o suficiente.	Ajuste o compartimento para uma configuração mais fria; aguarde 24 horas para que a temperatura se ajuste.
	As portas foram abertas com frequência ou foram deixadas abertas.	Limite as aberturas das portas para manter a temperatura interna. Verifique se algo não está impedindo o fechamento da porta.
	Alimentos quentes adicionados recentemente.	Aguarde um tempo para os alimentos e a geladeira se esfriarem.
	O espaço entre a parte traseira da geladeira e a parede é muito pequeno.	Deixe um espaço de 5cm entre a parte traseira da geladeira e a parede.
	Os itens na parte traseira dos compartimentos estão bloqueando o fluxo de ar adequado.	Armazene os itens somente dentro dos limites das prateleiras de vidro; não coloque itens encostados nas laterais dos compartimentos ou diretamente na frente de qualquer abertura de ar.
O refrigerador ou o congelador está muito frio	O controle de temperatura está ajustado para muito frio.	Ajuste a temperatura no compartimento para uma configuração mais quente; aguarde 24 horas para que a temperatura se ajuste.
Umidade no exterior/interior da geladeira	Alta umidade	Isso é normal durante períodos de alta umidade. Seque a superfície e ajuste a temperatura para uma configuração um pouco mais fria.
	As portas foram abertas com frequência ou foram deixadas abertas.	Mantenha as portas fechadas. Verifique se algo não está impedindo o fechamento das portas. Nivele a geladeira. Consulte a seção "Nivele a geladeira."
	Recipiente com água aberto no refrigerador.	Cubra ou sele o recipiente
Cristais de gelo ou gelo em alimentos congelados	A porta do congelador ficou aberta ou é aberta com frequência.	Limite as aberturas das portas para manter a temperatura interna. Verifique se algo não está impedindo o fechamento da porta.
	A geladeira não está nivelada.	Nivele a geladeira. Consulte a seção "Nivele a geladeira."
	Itens estão bloqueando as aberturas de ar do congelador e impedem o fluxo adequado de ar.	Afaste os itens da parede traseira.
Alimentos congelando no refrigerador	Os alimentos foram colocados muito perto das aberturas de ventilação.	Afaste os itens da parte traseira e superior do refrigerador.
	O controle de temperatura está ajustado para muito frio.	Ajuste a temperatura para uma configuração menos fria.

Hisense

life reimagined

MANUAL DE OPERACIÓN DE USUARIO

Antes de utilizar este aparato, lea detenidamente este manual y consérvelo para consultas futuras.

ES

Español

Gracias por elegir Hisense. Estamos seguros de que disfrutará utilizar el nuevo refrigerador. Sin embargo, antes de utilizar el aparato, le recomendamos que lea detenidamente las instrucciones, las cuales le proporcionan detalles sobre la instalación y el uso del producto. Por favor, guarde este manual para referencias futuras.

Tabla de Contenidos

SEGURIDAD DEL REFRIGERADOR.....	3
PIEZAS Y CARACTERÍSTICAS.....	11
REQUISITOS DE INSTALACIÓN.....	12
Requisitos de Ubicación.....	12
Requisitos Eléctricos.....	12
INSTRUCCIONES DE INSTALACIÓN.....	13
Desembalaje del Refrigerador.....	13
Posicionamiento para la instalación.....	13
Extracción de la Puerta.....	13
Movimiento Cerca del Suministro de Agua.....	14
Conexión al Suministro de Agua.....	15
Finalización de la Instalación.....	16
Nivelación del Refrigerador.....	16
Alineación de las Puertas.....	16
USO DEL REFRIGERADOR.....	17
Apertura y Cierre de las Puertas.....	17
Uso de los Controles.....	18
Uso de la pantalla de 21 pulgadas.....	20
Características.....	22
Información de Uso General.....	25
CUIDADOS DEL REFRIGERADOR.....	27
Limpieza.....	27
Iluminación.....	27
Cuidado durante las Vacaciones o los Traslados.....	28
Instalación/Reutilización del Refrigerador.....	28
RESOLUCIÓN DE PROBLEMAS.....	29

Seguridad del Refrigerador

La seguridad de usted y de otros son muy importantes.

Hemos proporcionado mensajes de seguridad importantes en este manual y en el aparato. Lea y siga siempre todos los mensajes de seguridad.



Este es el símbolo de alerta de seguridad. Este símbolo le alerta sobre un peligro potencial que puede matar o herir a usted y a otros. Todos los mensajes de seguridad irán seguidos por el símbolo de alerta y la palabra "PELIGRO", "ADVERTENCIA" o "PRECAUCIÓN". Estas palabras quieren decir:

PELIGRO

Una situación inminentemente peligrosa. Puede morir o resultar gravemente lesionado si no sigue inmediatamente las instrucciones.

ADVERTENCIA

Una situación potencialmente peligrosa que, si no se evita, podría resultar en la muerte o en lesiones corporales graves.

PRECAUCIÓN

Una situación potencialmente peligrosa que, si no se evita, puede resultar lesiones moderadas o leves.

Todos los mensajes de seguridad le indicarán cuál es el peligro potencial, cómo reducir la probabilidad de lesión y qué puede suceder si no se siguen las instrucciones.



Información de seguridad y advertencias

Para su seguridad y un uso correcto, lea cuidadosamente este manual de usuario, incluyendo los consejos y advertencias antes de instalar el aparato y de utilizarlo por primera vez. Es importante asegurarse de que todas las personas que utilizan el aparato estén familiarizadas con su funcionamiento y características de seguridad para evitar errores y accidentes innecesarios. Guarde estas instrucciones y asegúrese de que permanezcan junto con el aparato en caso de una mudanza o venta para que los usuarios estén informados sobre el uso y los avisos de seguridad.

Por la seguridad de usted y de su propiedad, siga estas instrucciones para el usuario, ya que el fabricante no se responsabiliza por los daños causados por la omisión de las mismas.

Seguridad para niños y personas vulnerables

- En conformidad con las normas EN
Este aparato puede ser utilizado por niños mayores de 8 años y por personas con capacidades físicas, sensoriales o

mentales reducidas o falta de experiencia y conocimientos, siempre que hayan sido supervisados o instruidos en el uso seguro de este aparato y sean conscientes de los peligros asociados. Los niños no deben jugar con el aparato. La limpieza y el mantenimiento no deben realizarlos niños sin supervisión. Los niños de 3 a 8 años tienen permitido cargar y descargar aparatos de refrigeración.

➤ En conformidad con las normas IEC

Este aparato no ha sido diseñado para que lo utilicen personas (incluidos niños) con capacidades físicas, sensoriales o mentales reducidas, o con falta de experiencia o conocimientos, a menos que estén supervisados o reciban instrucciones acerca del uso del aparato por parte de una persona responsable de su seguridad.

➤ Se debe supervisar a los niños para asegurarse de que no jueguen con el aparato.

➤ Mantenga el material de empaque lejos del alcance de los niños, ya que existe riesgo de sofocación.

➤ Si va a descartar el aparato, quite el conector del tomacorriente, corte el cable de conexión (lo más cerca posible del aparato) y quite la puerta para evitar que haya descargas eléctricas o que los niños queden encerrados dentro del aparato.

➤ Si este aparato, con sellos magnéticos en la puerta, es para reemplazar un aparato viejo con cerradura de resorte (pestillo) en la puerta o en la tapa, asegúrese de que la cerradura no se pueda utilizar antes de descartar el aparato viejo. Así evitará que sea una trampa mortal para los niños.



Seguridad general

- Este aparato está diseñado para ser utilizado en el hogar y las aplicaciones similares tales como:
- áreas de cocinas de personal en tiendas, oficinas y otros entornos de trabajo;

- granjas y clientes en hoteles, moteles y otro tipo residencial;
- entornos para huéspedes;
- servicios de hostelería y aplicaciones similares.
- No almacene las sustancias explosivas tales como latas de aerosol con un propulsor inflamable en este aparato
- Si el cable de alimentación está dañado, debe ser reemplazado por el fabricante, su agente de servicio o personas debidamente calificadas a fin de evitar peligro.
- ADVERTENCIA – Mantenga las aberturas de ventilación, en la carcasa del aparato o en la estructura incorporada, libre de obstrucciones.
- ADVERTENCIA – No utilice dispositivos mecánicos ni otros medios, a menos que sean recomendados por el fabricante, para acelerar el proceso de descongelación.
- ADVERTENCIA – No dañe el circuito refrigerante.
- ADVERTENCIA – No utilice aparatos eléctricos, a menos que sean del tipo recomendado por el fabricante, dentro de los compartimientos de almacenamiento de alimentos del aparato.
- El refrigerante y el gas del aislante son inflamables. Al desechar el aparato, hágalo únicamente en el centro autorizado de eliminación de residuos. No lo exponga al fuego.
- ADVERTENCIA – Al momento de colocar el aparato, asegúrese de que el cable de alimentación no esté atrapado ni dañado.
- ADVERTENCIA – Llene el recipiente de agua solo con agua potable.
- ADVERTENCIA – No coloque múltiples tomas portátiles ni fuentes de alimentación portátiles en la parte trasera del aparato.

Reemplazo del LED

- ADVERTENCIA — ¡El usuario no debe reemplazar la luz LED! Si la luz LED se daña, contacte a la línea de atención al cliente para una asistencia.

Refrigerante

El refrigerante isobutano (R600a) se encuentra dentro del circuito refrigerante del aparato; es un gas natural con un nivel alto de compatibilidad ambiental, no obstante es inflamable. Asegúrese de que ningún componente del circuito refrigerante se dañe durante el traslado y la instalación del aparato.

El refrigerante (R600a) es inflamable.

- ADVERTENCIA — Los refrigeradores contienen refrigerante y gases en el aislamiento. Se debe desechar el refrigerante y los gases de forma profesional, ya que podrían provocar lesiones oculares o ignición. Asegúrese de que la tubería del circuito de refrigerante no esté dañada antes de desecharla correctamente.



Advertencia: Riesgo de incendio/materiales inflamables

Si se daña el circuito refrigerante:

- Evite las llamas vivas y las fuentes de ignición. Ventile bien la sala en la que esté situado el aparato.

Es peligroso alterar las especificaciones o modificar el producto de cualquier modo.

Cualquier daño en el cable puede causar cortocircuitos, incendios y/o descargas eléctricas.

Seguridad eléctrica

- No se debe alargar el cable de alimentación.
- Asegúrese de que el conector no esté aplastado ni dañado. Un conector aplastado o dañado puede calentarse y causar un incendio.

- Asegúrese de que pueda acceder al conector principal del aparato.
- No tire del cable principal.
- Si el tomacorriente está flojo, no coloque el conector. Existe riesgo de descargas eléctricas o incendios.

No debe operar el aparato sin la cubierta de la lámpara interior.

- El aparato solo es apto para fuentes de alimentación de fase simple de 220-240V/50Hz. Por razones de seguridad, si la fluctuación del voltaje en el distrito del usuario es tan grande que el voltaje excede el alcance anterior, asegúrese de aplicar CA. Regulador de voltaje automático de más de 350W al frigorífico. El frigorífico debe utilizar un tomacorriente especial en lugar de uno común con otros aparatos. El conector debe coincidir con el tomacorriente con conexión a tierra.

Uso diario

- No almacene gases ni líquidos inflamables en el aparato, ya que hay riesgo de explosión.
- No opere ningún aparato eléctrico dentro del aparato (p. ej.: máquina eléctrica para hacer helados, mezcladoras, etc.).
- Siempre realice la desconexión tirando del tomacorriente, no tire del cable.
- No coloque artículos calientes cerca de los componentes de plástico del aparato.
- No coloque alimentos directamente contra la salida de aire en la pared trasera.
- Guarde los alimentos precongelados siguiendo las instrucciones del fabricante de los alimentos.
- Se debe seguir estrictamente las recomendaciones de almacenamiento del fabricante del aparato. Consulte las instrucciones relevantes sobre el almacenamiento.
- No coloque bebidas gasificadas o efervescentes en el comportamiento congelador, ya que se crea una presión en el contenedor y podría explotar y dañar el aparato.

- Los alimentos congelados pueden causar quemaduras de frío si se consumen inmediatamente después de retirarlos del compartimento congelador.
- No coloque el aparato bajo la luz solar.
- Mantenga las velas, lámparas y otros artículos con llamas lejos del aparato para no causar un incendio.
- El aparato está destinado para almacenar alimentos y/o bebidas en un hogar normal como se explica en este manual de instrucciones. Se debe tener cuidado al momento de moverlo.
- No quite ni toque los artículos del congelador con las manos mojadas/húmedas, ya que podrían causar abrasiones en la piel o quemaduras de frío.
- Nunca utilice la base, los cajones, las puertas, etc. para subirse o como apoyo.
- Los alimentos congelados no se debe volver a congelar una vez que se haya descongelado.
- No consuma las paletas heladas o los cubos de hielo directamente del congelador, ya que pueden causar quemaduras de frío en la boca y en los labios.
- No sobrecargue los estantes de la puerta ni coloque demasiados alimentos en los cajones crisper para evitar que los artículos se caigan y causen lesiones o daños en el aparato.
- ADVERTENCIA - Los alimentos deben empaquetarse en bolsas antes de guardarlos en el refrigerador. Los líquidos deben almacenarse en botellas o recipientes cerrados para evitar derrames, ya que el diseño de la estructura no es fácil para limpiar.
- Este aparato refrigerante no está diseñado para usar como aparato integrado.
- Para detectar la temperatura y la humedad cerca del aparato y hacer que éste funcione mejor, añada sensores de temperatura y de humedad fuera de la caja del aparato.



¡Precaución!

Limpieza y cuidado

- Antes de realizar el mantenimiento, apague el aparato y desconecte el conector del tomacorriente principal.
- No limpie el aparato con objetos de metal, limpiadores de vapor, aceites etéreos, solventes orgánicos o limpiadores abrasivos.
- No utilice objetos filosos para quitar la escarcha del aparato. Utilice una espátula de plástico.

Instalación - ¡Importante!

- Siga cuidadosamente las instrucciones brindadas en este manual para realizar la conexión eléctrica.
- Desempaque el aparato y compruebe si haya daños. No conecte el aparato si está dañado. Informe inmediatamente sobre los posibles daños al lugar donde lo compró. En este caso, guarde el material de empaque.
- Se aconseja esperar al menos cuatro horas antes de conectar el aparato para permitir que el aceite fluya hacia el compresor.
- Debe circular aire alrededor del aparato; la falta de aire produce sobrecalentamiento. Para lograr una buena ventilación, siga las instrucciones relevantes para la instalación. Siempre que sea posible, la parte trasera del producto no debe estar muy cerca de la pared para evitar que toque o alcance las partes calientes (compresor, condensador).
- No se debe colocar el aparato cerca de radiadores o cocinas.
- Asegúrese de que el conector principal esté accesible después de realizar la instalación del aparato.

Mantenimiento

- Todo el trabajo eléctrico requerido para realizar el mantenimiento del aparato debe ser realizado por un electricista calificado o una persona competente.
- Solo un Centro de Servicio autorizado puede realizar el mantenimiento de este producto y solo se pueden usar piezas de recambio originales.

1. Si el aparato es Libre de Escarcha.

2. Si el aparato contiene un compartimento congelador.

Para evitar contaminar los alimentos, siga las siguientes instrucciones:

- Si abre la puerta por largos periodos, puede aumentar significativamente la temperatura de los compartimientos del aparato.
- Limpie regularmente las superficies que puedan estar en contacto con alimentos y sistemas de drenajes accesibles.
- Limpie el tanque de agua si no se ha utilizado por 48 horas; purgue el sistema de agua conectado al suministro de agua en caso de no haber extraído agua por 5 días.
- Almacene la carne y el pescado crudo en los recipientes adecuados del refrigerador para que no estén en contacto ni goteen sobre otros alimentos.
- Los compartimientos de dos asteriscos para alimentos congelados son ideales para almacenar alimentos precongelados, guardar o preparar helados y hacer cubitos de hielo.
- Los compartimientos de uno, dos y tres asteriscos no son aptos para congelar alimentos frescos.
- Si el refrigerador está vacío por largos periodos, desconéctelo, descongélelo, límpielo, séquelo y deje la puerta abierta para evitar la formación de moho dentro del aparato.

Eliminación Adecuada para su Refrigerador Viejo

ADVERTENCIA

Riesgo de Asfixia

Retire las puertas de su refrigerador viejo. De lo contrario, podría resultar en muerte o daños cerebrales.

IMPORTANTE: El atrapamiento y la asfixia de niños no son solo problemas del pasado. Los refrigeradores desechados o abandonados siguen siendo peligrosos, aunque se queden "solo unos días". Si va a desechar su refrigerador viejo, siga estas instrucciones para ayudar a prevenir accidentes.

Antes de Desechar su Refrigerador o Congelador Viejos:

- Retire las puertas.
- Deje los estantes en lugar adecuado para que los niños no puedan meterse dentro fácilmente.

Información importante acerca de la eliminación de refrigerantes:

Deseche este refrigerador en conformidad con las leyes federales y locales. Solo un técnico de refrigerantes licenciado con certificación EPA puede evacuar los refrigerantes en conformidad con los procedimientos establecidos.

Piezas y Características



- | | | |
|---|---|---|
| A Luz LED del Refrigerador | H Bandeja del Congelador | O Pantalla de 21 pulgadas |
| B Máquina de Hielo | I Cajón Central del Congelador | P Cajón Central |
| C Recipiente de la Puerta del Refrigerador | J Cajón Inferior del Congelador | Q Luz LED Convertible del Compartimento |
| D Separador Giratorio | K Recipiente de la Puerta del Congelador | R Bandeja del Compartimento Convertible |
| E Cubierta | L Filtro de Agua | S Cajón Central del Compartimento Convertible |
| F Cajón de Almacenamiento | M Estantería de Cristal | T Cajón Inferior del Compartimento Convertible |
| G Luz LED del Congelador | N Luces laterales del refrigerador | U Patas Niveladoras |

NOTA: Su modelo puede verse diferente a este y a otras imágenes en este manual, dependiendo de las características de su modelo.

NOTA: Para conseguir la mejor eficiencia energética de este producto, coloque todos los estantes y cajones en su posición original según se muestra en la ilustración anterior.

Requisitos de Instalación

Requisitos de Ubicación

⚠ ADVERTENCIA



Riesgo de incendio/materiales inflamables

Mantenga los materiales y vapores inflamables, como gasolina, lejos del aparato.

De lo contrario, podría resultar en muerte, explosión o incendio.

IMPORTANTE: Este refrigerador está diseñado únicamente para uso doméstico y en interiores.

Temperatura

Este refrigerador está diseñado para usar en ubicaciones con rangos de temperatura entre un mínimo de 16°C y un máximo de 43°C. La temperatura ambiental preferida para un rendimiento óptimo, que reduce el uso de electricidad y ofrece una refrigeración superior, es de entre 16 °C y 32 °C. Se recomienda no instalar el refrigerador cerca de una fuente de calor, como un horno o un radiador.

Dimensiones de instalación (mm)

W	W1	W2	W3	D	D1	D2	H
914	996	1471,4	908	725	610	1097,5	1785

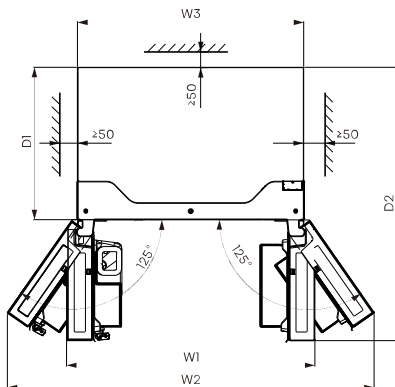
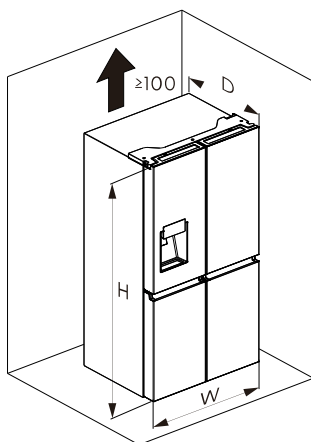

Ventilación

Se necesita una circulación de aire adecuada alrededor del refrigerador para un funcionamiento eficaz.

Mantenga las separaciones recomendadas para garantizar una ventilación adecuada.

Requisitos Eléctricos

⚠ ADVERTENCIA



Peligro de Descarga Eléctrica

Conéctelo a una toma con 3 clavijas con conexión a tierra.

No retire los contactos de tierra del enchufe del cable eléctrico.

No utilice el adaptador.

No utilice el cable de extensión.

De lo contrario, podría resultar en muerte, incendio o descarga eléctrica.

Antes de trasladar el refrigerador a su ubicación final, es importante garantizar que tenga una conexión eléctrica adecuada.

Método de Conexión a Tierra Recomendado

Se requiere un suministro eléctrico con toma de tierra de 220-240 voltios CA, 50 Hz, con fusible de 15 o 20 amperios CA. Se recomienda conectar el refrigerador a un circuito separado. Utilice una toma que no pueda apagarse con un interruptor. No utilice el cable de extensión.

NOTA: Antes de realizar cualquier tipo de instalación o limpieza, desconecte el refrigerador de la alimentación eléctrica. Cuando termine, vuelva a conectar el refrigerador a la alimentación eléctrica y restablezca los controles de temperatura al ajuste deseado.

Instrucciones de Instalación

Desembalaje del Refrigerador

ADVERTENCIA



Riesgo de Incendio o Explosión

No perforo la tubería de refrigerante. Siga cuidadosamente las instrucciones de manipulación.

Refrigerante inflamable utilizado. De lo contrario, podría resultar en muerte, explosión o incendio.

IMPORTANTE: Cuando traslade el refrigerador, manipúlelo con cuidado para evitar dañar la tubería de refrigerante o aumentar el riesgo de fugas.

ADVERTENCIA

Riesgo de Exceso de Peso

Se necesitan dos o más personas para mover o instalar el refrigerador.

De lo contrario, podría resultar en lesiones en la espalda o de otro tipo.

Retirada del Embalaje

- Retire la cinta y los residuos de pegamento de las superficies antes de encender el refrigerador. Frote una pequeña cantidad de jabón líquido para lavar platos en el adhesivo con los dedos. Limpie con agua templada y séquelo.

NOTA: No utilice instrumentos afilados, ni frote alcohol, líquidos inflamables o limpiadores abrasivos para eliminar la cinta o el pegamento. Estos productos pueden dañar la superficie del refrigerante. Para más información, consulte "Seguridad del Refrigerador".

- Elimine/recicle adecuadamente todo el material de embalaje.
- Si se coloca el refrigerador en una posición horizontal o inclinada durante un periodo de tiempo, espere 4 horas antes de enchufarlo para permitir que el aceite repose en el compresor.

Al Trasladar el Refrigerador:

El refrigerador es pesado. Cuando lo traslade para limpiarlo o realizar el mantenimiento, asegúrese de cubrir el suelo con cartones o tableros para evitar daños en el suelo. Tire siempre de forma constante del refrigerador cuando lo traslade. No agite ni mueva a sacudidas el refrigerador cuando intente trasladarlo, ya que podría dañar el suelo.

Limpieza Antes del Uso

Después de retirar todos los materiales de embalaje, limpie el interior del refrigerador antes de usarlo. Consulte las instrucciones de limpieza en "Cuidados del Refrigerador".

Información importante acerca de los estantes de cristal y cubiertas:

No limpie los estantes de cristal o cubiertas con agua caliente cuando esté frías. Las estanterías y cubiertas podrían romperse si son expuestas a cambios de temperatura súbitos o golpes, como choques. El cristal templado está diseñado para romperse en muchos trozos pequeños. Esto es normal. Los estantes de cristal y cubiertas son pesados. Utilice ambas manos cuando los retire para evitar que caigan.

Posicionamiento para la instalación

- Este aparato tiene un buen rendimiento entre SN y ST.

Es posible que el aparato no funcione correctamente si se deja durante un periodo más largo a una temperatura superior o inferior al rango indicado.

Clase climática	Temperatura ambiente
SN	+10°C a +32°C
N	+16°C a +32°C
ST	+16°C a +38°C
T	+16°C a +43°C

Extracción de la Puerta (solo cuando sea necesario)

Mida el refrigerador para asegurarse de que pase por la puerta. Si no puede pasar fácilmente el refrigerador por la puerta, siga las instrucciones para quitar las dos puertas del refrigerador y el panel frontal del cajón del congelador.

ADVERTENCIA





Peligro de Descarga Eléctrica

Desconecte la energía antes de extraer las puertas.

Vuelva a conectar el cable a tierra antes de ponerlo en funcionamiento.

De lo contrario, puede resultar en la muerte o causar descargas eléctricas.

Herramientas que necesitará (No incluidas)

	
Llave Allen (4 mm)	Llave (8 mm)
	
Destornillador Philips	

Extracción de las Puertas

IMPORTANTE: Mantenga las puertas del refrigerador cerradas hasta que esté listo para sacarlas del armario.

1. Desenchufe el refrigerador o desconecte la alimentación.
2. Quite los tres tornillos de la cubierta de la bisagra utilizando un destornillador Phillips y luego quite la cubierta de la bisagra junto con todo el arnés.

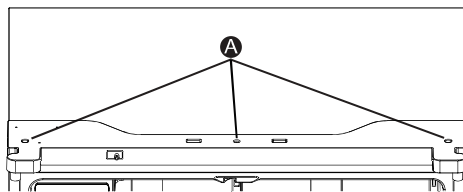

A Tornillos

3. Separe los dos conectores del lado izquierdo de la puerta. Para quitar el cableado, presione la parte superior del conector (B) y sepárelo del otro. Para quitar la toma de agua de la bisagra, gire y tire de los enganches de la toma. Quite la tubería de agua (C) mientras presiona la parte que se mueve (D) de la toma de la tubería de agua.

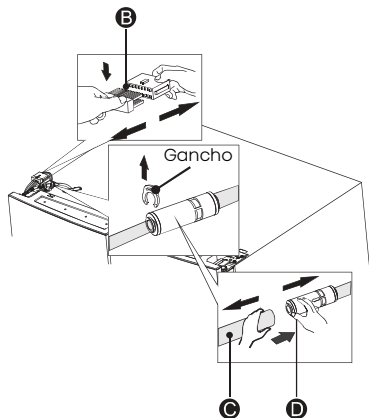

4. Retire los 3 tornillos (E) fijados en las bisagras con una Llave (8mm) y 1 tornillo de tierra (F) instalados en la bisagra con un destornillador Phillips (+). Retire la bisagra superior izquierda de la puerta (G).

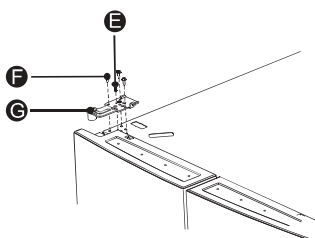

5. Utilice ambas manos para abrir la puerta a más de 90°. Levántela y quítela.

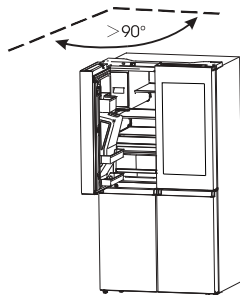

6. En caso necesario, retire los 2 tornillos de cabeza hexagonal de las bisagras (I) con una llave Allen (5mm). Retire la bisagra inferior izquierda de la puerta (H).

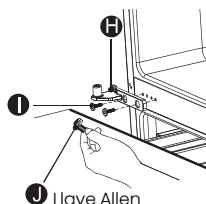

Reemplazo de las Puertas

1. Si fue retirada, vuelva a colocar la bisagra inferior.
2. Con la ayuda de dos o más personas, sitúe la puerta sobre la bisagra inferior.
3. Inserte la bisagra superior en la parte superior de la puerta.
4. Utilizando los tres tornillos extraídos anteriormente, asegure la bisagra superior a la parte superior del armario.
NOTA: Solo para la puerta izquierda: vuelva a colocar el tornillo a tierra en la bisagra superior, el arnés y el cableado, reconecte la tubería de agua y asegúrese de que los ganchos estén conectados correctamente al acoplador.
5. Repita los pasos 1-4 para colocar la puerta opuesta.
6. Utilizando los tres tornillos extraídos anteriormente, vuelva a instalar la bisagra superior y el panel de control a la parte superior del armario.

Movimiento Cerca del Suministro de Agua

⚠ ADVERTENCIA



Riesgo de Incendio o Explosión

No perforo la tubería de refrigerante. Siga cuidadosamente las instrucciones de manipulación. Refrigerante inflamable utilizado. De lo contrario, podría resultar en muerte, explosión o incendio.

IMPORTANTE: El refrigerador debe estar ubicado sobre una superficie sólida y nivelada que sea lo suficientemente fuerte como para soportar el refrigerador a plena carga.

- Antes de moverse, retraiga las patas de nivelación para evitar raspar el suelo.
- El refrigerador dispone de ruedas, que pueden utilizarse únicamente para el movimiento hacia delante y hacia atrás.

NOTA: Si intenta mover el refrigerador lateralmente, puede dañar el suelo.

Conexión al Suministro de Agua

Una de las características útiles del aparato es el dispensador de agua con filtro. Para ayudar a fomentar una mejor salud, el filtro de agua elimina las partículas no deseadas del agua. Sin embargo, no esteriliza ni destruye los microorganismos. Es posible que deba comprar un sistema de purificación de agua para ello.

Para que la máquina de hielo funcione correctamente, se requiere una presión de agua de 30-125psi.

En condiciones normales, se puede llenar una taza de 200cc (5,75oz.) en unos 10 segundos.

Si se instala el refrigerador en un área con baja presión de agua (por debajo de 30psi), puede instalar una bomba auxiliar para compensar la baja presión. Después de conectar la tubería de agua, asegúrese de que el tanque de almacenamiento de agua dentro del refrigerador esté bien llenado. Para ello, presione la palanca del dispensador de agua hasta que el agua salga por la salida de agua.

Piezas para la instalación de la tubería de agua

Herramientas que necesitará:

Conector y válvula de retención	Asiento de la Válvula	Gancho	Tornillo
Destornillador Phillips	Tubería de agua (5m)	Conector Bidireccional	Llave

Conexión a la tubería de suministro de agua

El conector y la válvula de retención se suministran como una sola pieza. Por cierto, debería utilizar el nuevo conector en vez del viejo.

Primero, cierre la tubería de suministro de agua principal. Atornille el adaptador en una salida de agua de conector de 3/4" BSP adecuado y utilice la llave para apretarlo. Inserte completamente la tubería de agua en la válvula de retención. Luego inserte el gancho en el paquete de instalación como se muestra a continuación.

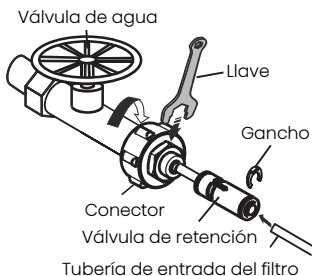

Para evitar que los ganchos se suelten, utilice el asiento de la válvula para sujetarlo. Luego utilice el tornillo para sujetar el asiento de la válvula con un destornillador Phillips (+).

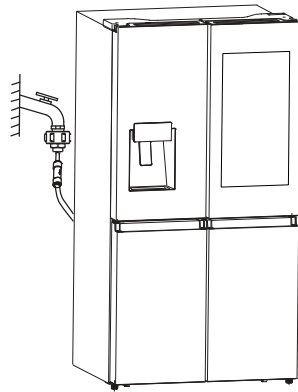
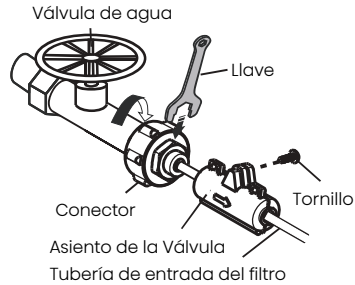

NOTA:

- Después de conectar la tubería de agua, abra la válvula de agua para purgar el filtro durante 5 minutos antes del uso.
- Si la tubería de suministro principal está demasiado lejos del refrigerador para conectarla a la tubería de entrada del filtro, puede utilizar la tubería de agua (5m) proporcionada. La tubería de salida del filtro de agua debe conectarse con la tubería de entrada del refrigerador mediante un Conector Bidireccional. Para evitar fugas de agua, la tubería de agua se debe instalar completamente en el centro del conector. Inserte los dos ganchos en el paquete de instalación como se muestra a continuación y luego, asegúrese de que cada gancho sostenga firmemente la tubería de agua.

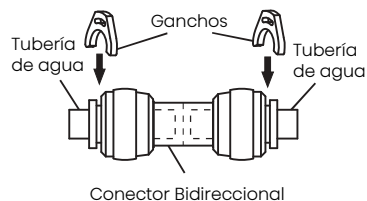

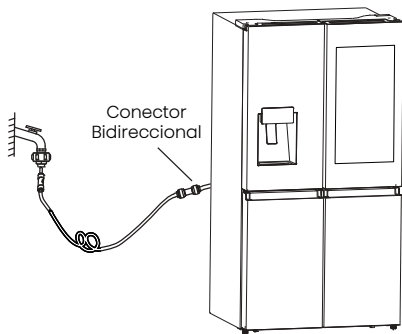

- La decoloración oscura inicial del agua es normal.
- Se debe conectar la tubería de agua solo con agua potable.
- No debe presionar la tubería de agua con objetos pesados y tampoco se puede doblar mucho.
- Es normal que se escuche un sonido de escape del aparato cuando conecte la tubería de agua al aparato y presione la palanca del dispensador por primera vez.

Advertencia:

- Después de abrir la válvula de agua, asegúrese de que no haya fugas en ningún punto de la conexión de la tubería de agua. Si hay una fuga, cierre inmediatamente la válvula y apriete el conector de agua o inserte las tuberías completamente en el conector.
- Se debe conectar la tubería de agua a la tubería de agua fría. Si la conecta a la tubería de agua caliente, el purificador podría fallar.

Finalización de la Instalación

⚠ ADVERTENCIA



Peligro de Descarga Eléctrica

Conéctelo a una toma con 3 clavijas con conexión a tierra.
 No retire los contactos de tierra del enchufe del cable eléctrico.
 No utilice el adaptador.
 No utilice el cable de extensión.
 De lo contrario, podría resultar en muerte, incendio o descarga eléctrica.

1. Conéctelo a una toma con 3 clavijas con conexión a tierra.
NOTA: Este refrigerador empieza a funcionar en cuanto se conecta a la alimentación eléctrica.
2. Traslade el refrigerador a su ubicación final, asegurándose de mantener la separación recomendada.

Nivelación del Refrigerador si es necesario

El refrigerador debe estar nivelado para mantener un rendimiento y aspecto óptimos.

1. Gire las patas de nivelado de la parte inferior frontal del armario para subir o bajar ese lado del refrigerador hasta que esté nivelado lado a lado.
2. Gire ambas patas en la misma medida para elevar ligeramente la parte delantera del refrigerador. Esto hará que las puertas se cierren más fácilmente.

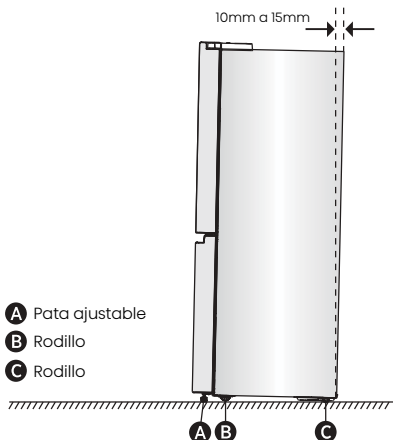

NOTA: Si alguien empuja contra la parte superior del refrigerador, se reducirá el peso de las patas niveladoras. Esto facilitará el giro de las patas. Gire las patas ajustables en sentido horario para subir el refrigerador o en sentido antihorario para bajarlo. Para asegurarse de que las puertas se cierren automáticamente, incline la parte superior de su refrigerador hacia atrás entre 10mm y 15mm. Si es necesario, utilice una llave para ajustar las patas.

Alineación de las Puertas (si es necesario)

Las juntas se utilizan para alinear puertas, puede encontrarlas en la bolsa manual.

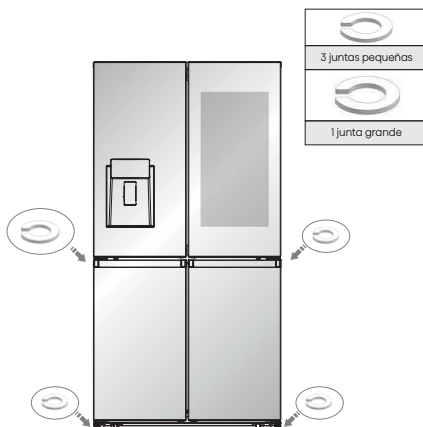

Uso del Refrigerador

Apertura y Cierre de las Puertas

Deje espacio para que las puertas se abran
Asegúrese de que tenga espacio suficiente
delante del refrigerador para abrir las puertas.

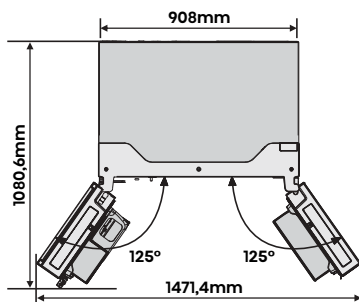

Es posible abrir y cerrar las cuatro
puertas por separado o juntas.

- Hay un parteluz a la izquierda de la puerta del compartimento del refrigerador.
- Al cerrar las puertas, el parteluz se pliega tras la puerta derecha uniendo ambas puertas.

- La temperatura del marco de la puerta está controlada para prevenir que se forme humedad en el parteluz. La temperatura de la superficie puede ser caliente, lo cual es normal y no afecta al rendimiento del refrigerador.

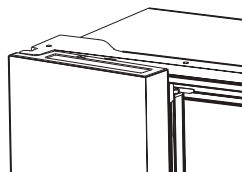

NOTA: Antes de cerrar la puerta izquierda, asegúrese de que el parteluz esté plegado hacia dentro. Si se estira del parteluz hacia afuera, podría dañarse al intentar cerrar la puerta.

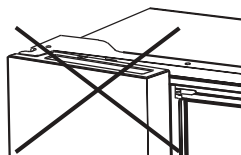

Uso de los Controles

Su producto tiene un panel de control que se encuentra en la puerta del refrigerífico. Utilice el aparato siguiendo estas pautas de control.

Panel de Control

En el diagrama siguiente se muestra el panel de control.

Nota: Debido a la incesante modificación de nuestros productos, su refrigerador puede ser ligeramente diferente.

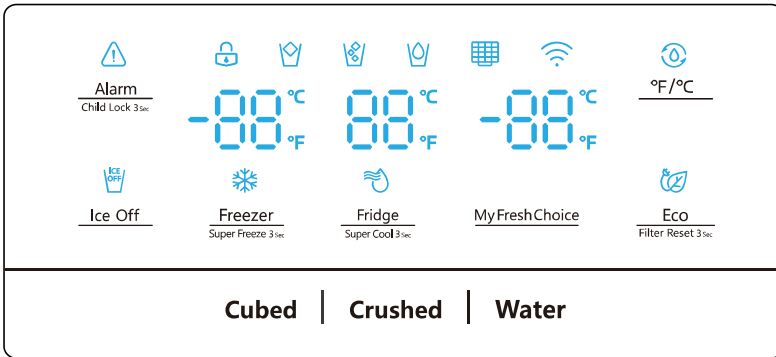

La pantalla se iluminará cuando se conecte el refrigerador por primera vez. Sin embargo, las luces se apagarán automáticamente después de 60 segundos.

Alarm Child Lock 3 sec

Bloqueo Infantil y Alarma de la Puerta

Este botón sirve para dos propósitos:

1. Bloqueo Infantil

Mantenga presionado "Alarm" durante 3 segundos para bloquear el Panel de Control incluyendo la función del dispensador. Si el Panel de Control está bloqueado, el icono "🔒" se encenderá y ningún botón del panel de control funcionará. Para desbloquear el Panel de control, mantenga presionado "Alarm" durante 3 segundos de nuevo.

2. Alarma de la Puerta

Si deja cualquier puerta abierta por más de 2 minutos, se activará la alarma de la puerta. El icono "🔔" parpadeará, el panel de control mostrará "dr" y escuchará un timbre. El timbre sonará 3 veces por minutos y se detendrá después de 8 minutos. En caso de alarma, usted puede tocar el botón Alarm para cancelarla, luego, el icono "🔔" dejará de parpadear y el timbre se detendrá al mismo tiempo. También puede desactivar la alarma cerrando todas las puertas.

Para ahorrar energía, evite mantener las puertas abiertas durante periodos largos mientras use el refrigerador.

Ice Off

Hielo Apagado

Puede tocar el botón "Ice Off" para controlar la máquina de hielo. Cuando la función "Bloqueo Infantil" está desactivada,

puede tocar el icono "Ice Off" para bloquear la máquina de hielo, y el icono "🔔" se iluminará. Si desea desbloquear la máquina de hielo, toque nuevamente el botón "Ice Off"; el icono "🔔" se apagará.

NOTA: Cuando "Hielo Apagado" esté activada, solo se bloquea la máquina de hielo, no el dispensador.

Fridge Super Cool 3 sec

Control de Temperatura del Refrigerífico

Si toca el botón de forma continua, la temperatura se configurará con la siguiente secuencia.

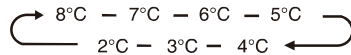

Si quiere reducir el tiempo requerido para enfriar los artículos en el refrigerador, mantenga presionado este botón durante 3 segundos. El icono Súper Frio "❄️" se iluminará y el ajuste de temperatura del refrigerífico mostrará 2°C. Súper Frio se apaga automáticamente después de 3 horas y el ajuste de temperatura del refrigerador volverá al ajuste anterior.

Cuando la función Súper Frio esté activada, puede tocar el botón "Fridge" para desactivarla.

NOTA:

Cuando la función Súper Frio esté activa, presione el botón "Eco", la función "Eco" se activará y el modo "Súper Frio" se desactivará.

Freezer Super Freeze 3 sec

Control de Temperatura del Congelador

Puede presionar el botón "Freezer" para activar el modo de control de la temperatura del congelador. Cuando presione continuamente el botón, la temperatura se ajustará en la secuencia siguiente.

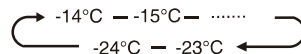

Mantenga presionado el botón durante 3 segundos, el icono  se iluminará y la configuración de temperatura del congelador mostrará -24°C. Súper Congelación puede bajar rápidamente la temperatura del congelador y congelar la comida mucho más rápido de lo normal. Esto conservará las vitaminas y los nutrientes de los alimentos frescos y mantendrá la comida fresca durante más tiempo.

Súper Congelación se apaga automáticamente después de 52 horas y el ajuste de temperatura del congelador volverá al ajuste anterior.

Cuando la función Súper Congelación esté activada, puede tocar "Freezer" para desactivar la función "Súper Congelación".

Súper Congelación se utiliza para realizar una congelación y una congelación rápida en secuencia del compartimiento del congelador. Esta función acelera la congelación de alimentos frescos y, al mismo tiempo, protege a los alimentos ya almacenados en un ambiente caluroso no deseable.



Para congelar los alimentos frescos, active la función Súper Congelación al menos 24 horas antes de colocar los alimentos para completar el pre congelación.

NOTA:

Cuando la función Súper Congelación esté activa, presione el botón "Eco", la función "Eco" se activará y el modo "Súper Congelación" se desactivará.



My Fresh Choice **Control de temperatura de My Fresh Choice (Mi Elección de Frescos)**

Usted puede tocar el botón "My Fresh Choice" para activar el modo que controla la temperatura del compartimiento.

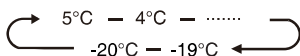
Cuando presione continuamente el botón, la temperatura se ajustará en la secuencia siguiente.



Control del Dispensador

Cuando la función "Bloqueo Infantil" esté activada, el dispensador no funcionará. Cuando la función "Bloqueo Infantil" esté desactivada, presione la opción "Cubed" o "Crushed" para seleccionar el tipo de hielo a dispensador. Presione el botón "Water" para activar el modo agua. Si selecciona la función Cubos, el icono  se iluminará, si selecciona la función de Triturado, el icono  se iluminará y el icono  permanecerá iluminado cuando se elija la función Agua.





En el estado desbloqueado, presione el botón °F/°C para cambiar entre las unidades Celsius y Fahrenheit. El estado predeterminado es de Celsius. Cuando cambie a Fahrenheit, el icono  se encenderá.





Filter Reset 3...

Ahorro de Energía

Puede presionar el botón para activar o desactivar el modo Ahorro de Energía. Cuando active el modo Ahorro de Energía, el icono Eco  se iluminará. La temperatura del frigorífico cambia automáticamente a 6°C y la del congelador a -17°C. Si el modo Ahorro de Energía está desactivado, el icono  se apagará y el ajuste de temperatura volverá al ajuste previo.

Filtro de Agua

El estado del filtro de agua es calculado por la placa de control principal y transmitido al panel de visualización. Cuando se enciende la energía y el agua entra en el filtro por primera vez, el estado del filtro se calcula al 99%. Cuando el estado del filtro de agua desciende al 15%, se ilumina el icono . Cuando el estado del filtro alcance el 10%, el icono  parpadeará, el usuario necesita reemplazar el filtro y presionar prolongadamente el botón de Ahorro de Energía durante 3 segundos para restablecer el estado del filtro de agua. El estado del filtro se volverá a calcular al 99%.

Modo Demo

Evita que el refrigerador genere aire frío. En este modo de Refrigeración, el refrigerador parece estar funcionando, pero no genera aire frío. Los indicadores en el panel de control mostrarán "OF". Para cancelar este modo, mantenga presionadas las teclas "Alarm" y "°F/°C" al mismo tiempo durante 3 segundos y el timbre hará un sonido largo.

Manual de usuario:

- Banda(s) de frecuencias de transmisión y potencia máxima de transmisión permitida en la(s) banda(s) de frecuencias operativa(s):
2400–2483,5MHz, inferior o igual a 20dbm.
5150–5350MHz, inferior o igual a 23dbm.
5745–5825MHz, inferior o igual a 33dbm.
- Este equipo debe instalarse y funcionar con una distancia mínima de 20centímetros entre el radiador y su cuerpo.

Uso de la pantalla de 21 pulgadas

La pantalla de 21 pulgadas integra tecnologías como la nube inteligente, Internet de las Cosas y big data, y tiene funciones como el control inteligente del hielo y la gestión de alimentos.

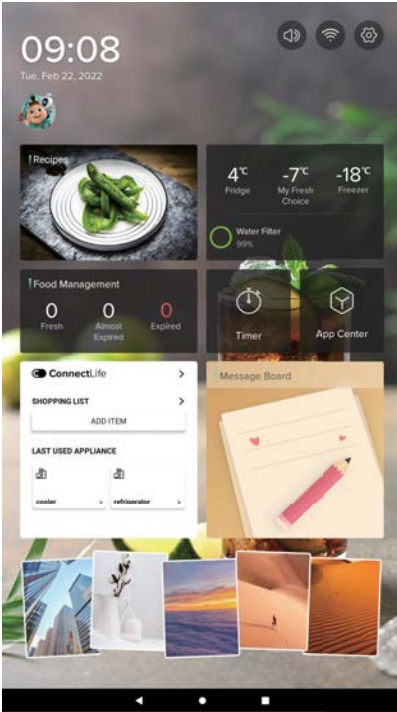

Interfaz de control del refrigerador

La interfaz de control del refrigerador recuerda al usuario el estado de cada zona del refrigerador, y puede ajustar la temperatura de cada compartimento del refrigerador, con tres modos Eco, Súper Frío y Súper Congelación.

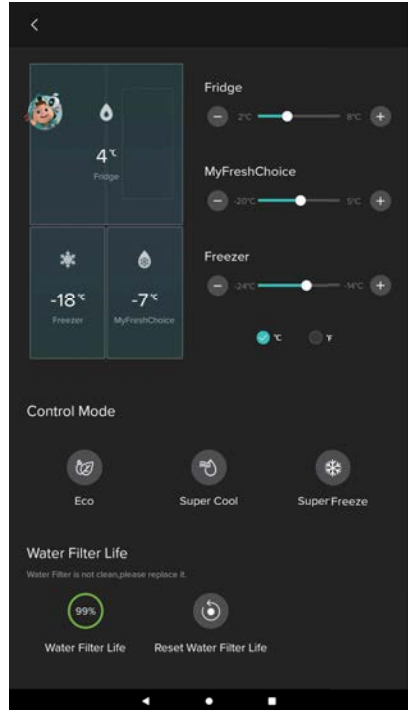

Para encender y apagar la pantalla

1. Puede presionar "ON" para encender la pantalla.

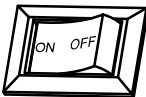

2. Si no necesita la pantalla, puede presionar "OFF" para apagarla.

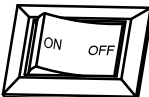

Gestión de alimentos

La función de gestión de alimentos muestra la lista de ingredientes y el estado de los ingredientes en cada compartimento, y el usuario puede editar manualmente parte de la información de los ingredientes.

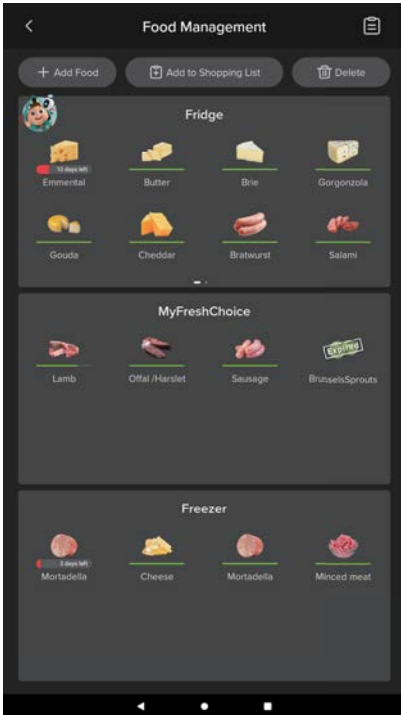

Aplicación Conectar la vida

La aplicación Conectar la vida está disponible para descargar de forma gratuita desde Apple App Store o desde Google Play Store.



NOTA:

Consulte la interfaz actual que se muestra, ya que la aplicación se actualiza constantemente.

Características

Esta sección explica cómo utilizar la mayoría de funciones útiles. Se recomienda leerla detenidamente antes de utilizar el aparato. Puede variar según el modelo.

Información importante acerca de los estantes de cristal y cubiertas:

No limpie los estantes de cristal o cubiertas con agua caliente cuando esté frías. Las estanterías y cubiertas podrían romperse si son expuestas a cambios de temperatura súbitos o golpes, como choques. El cristal templado está diseñado para romperse en muchos trozos pequeños. Esto es normal. Los estantes de cristal y cubiertas son pesados. Utilice ambas manos cuando los retire para evitar que caigan.

1. Refrigerador

IMPORTANTE: Compruebe que todos los estantes y cajones estén completamente introducidos en el armario antes de cerrarlo para evitar daños en las puertas.

Estantes ajustables

Es posible ajustar la altura de los estantes para adaptarse a sus necesidades de almacenamiento.

1. Para retirar un estante, levántelo suavemente y estire hacia delante hasta que el extremo del estante salga del soporte del riel.

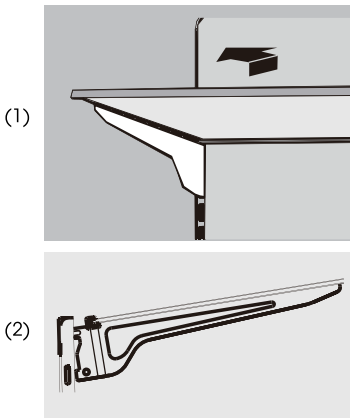

2. Para volver a instalar un estante, vuelva a deslizar suavemente el estante en el compartimento del refrigerador y bájelo al soporte del riel.

2. Recipientes extraíbles de la puerta

Los recipientes del centro de la puerta son ajustables.

Para Retirar y Recolocar un Recipiente de la Puerta:

1. Coloque las manos a ambos lados del recipiente y súbalo.
2. Saque el recipiente de la puerta.

3. Vuelva a colocar el recipiente de la puerta insertándolo sobre el soporte y presionando para encajarlo.

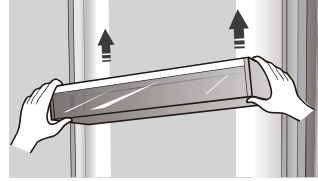

3. Extracción/Recolocación del cajón del congelador

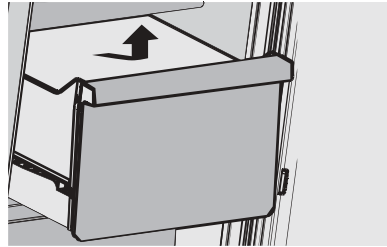

Para Retirar/Recolocar el Cajón del Congelador:

1. Estire del cajón hasta su máxima extensión.
2. Levante el cajón para retirarlo.
3. Siga los pasos 1 y 2 en orden inverso para volver a colocar el cajón.

4. Obtención de agua fría y hielo

Presione el botón apropiado de hielo o agua para seleccionar lo que desea dispensar.

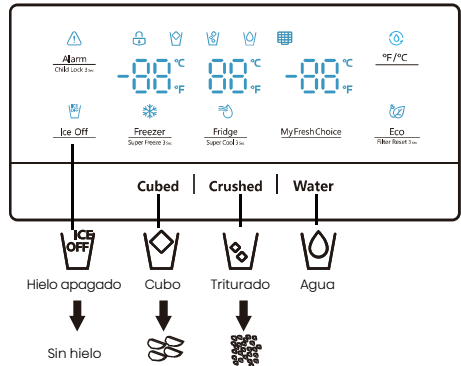

NOTA: La calidad del hielo será tan buena como la del agua que suministre a la máquina de hielo. Evite conectar la máquina de hielo a un suministro de agua descalcificada. Los químicos descalcificantes (como la sal) pueden dañar piezas de la máquina de hielo y dar como resultado un hielo de mala calidad. Si no puede evitar usar un suministro de agua suavizada, asegúrese de que el descalcificador funcione correctamente y esté bien mantenido.

Obtención del agua fría

El dispensador de agua está ubicado en la puerta del frigorífico. Para conseguir agua, presione el botón de agua. Luego, coloque el vaso debajo de la palanca (A) del dispensador en la posición sugerida y presiónelo.

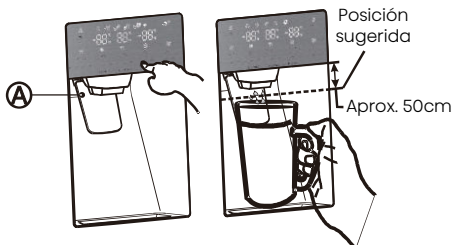

Obtención de hielo

Para obtener hielo, presione el botón de hielo triturado o en cubos según lo requiera. Luego, coloque el vaso debajo de la palanca del dispensador en la posición sugerida y presiónelo.

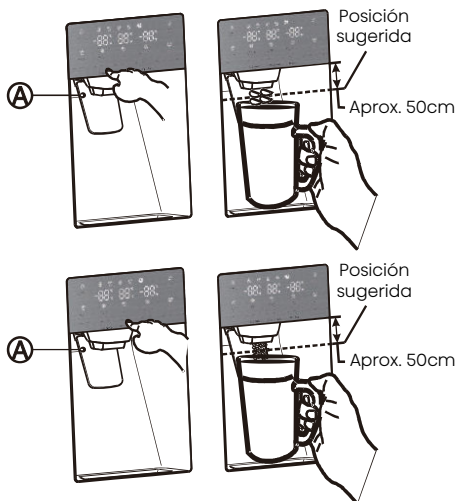

Hecho de hielo

• Para llenar la cubitera a su máxima capacidad después de la instalación, siga estos pasos:

1. Deje que su refrigerador funcione y se enfríe durante 24 horas (o 1 día completo). Esperar 24 horas permitirá que su máquina de hielo se enfríe adecuadamente.
2. Dispense de 4 a 6 cubos de hielo en el vaso.
3. Después de 8, y luego 16 horas, dispense un vaso completo.

Advertencia:

No coloque alimentos en la cubitera de hielo. Si almacena alimentos en la cubitera, los alimentos pueden golpear la máquina de hielo cuando abra o cierre la puerta, causando daños en la misma. Tenga en cuenta que los cubos de hielo de la cubitera pueden derramarse en el cajón. Si esto ocurre, asegúrese de quitar todos los cubos de hielos que se derramaron en el cajón.

• Si ocurre una falla en la energía, los cubos de hielo se pueden derretir y luego congelarse todos juntos cuando vuelva la energía, haciendo que el dispensador deje de funcionar.

• Para evitar este problema, después de un corte de energía, quite la cubitera y el hielo residual o el agua.

Nota:

• No presione la palanca del dispensador de agua sin un vaso debajo, ya que se puede derramar el agua.

• Para evitar que el aire frío se escape del armario, mantenga el dispensador de agua aún instalado aunque el dispensador no esté en uso.

Uso de la función de hielo apagado

Cuando seleccione el modo de hielo apagado, quite todos los cubos de hielo de la cubitera.

Si deja los cubos de hielo en la cubitera, los cubos se pueden amontonar dificultando su extracción. Primero, abra la puerta a su ángulo máximo. Luego, incline la cubitera y sáquela siguiendo la dirección de la flecha.

Para colocar la cubitera de hielo, presiónela firmemente de nuevo en su lugar. Si la cubitera no encaja, gire la hélice a 90 grados (consulte a la última imagen de abajo a la derecha) e intente nuevamente.

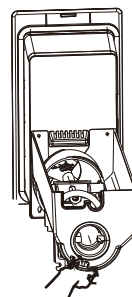
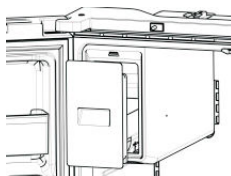
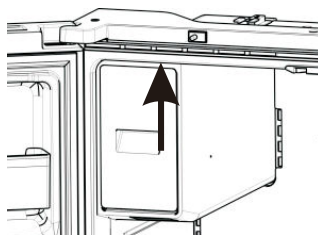
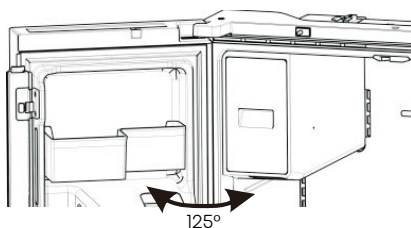

NOTA:

• El interior de la cubitera es muy frío cuando el refrigerador está en funcionamiento. No toque el interior de la cubitera.

• Utilice solamente la máquina de hielo suministrada con el refrigerador. Solo una persona calificada puede instalar el suministro de agua al refrigerador.

• Para operar la máquina de hielo correctamente, la presión de agua requerida es de 30-125psi.

• Cuando el usuario se desconecta el refrigerador, es necesario retirar el hielo de la caja.

En sus vacaciones

Si sale de vacaciones o se va a un viaje largo de negocios y no usará el dispensador de agua o hielo por mucho tiempo:

1. Cierre la válvula de agua. De lo contrario, pueden ocurrir fugas de agua.
2. Retire todos los alimentos.
3. Desenchufe el refrigerador.
4. Limpie el exceso de humedad del interior y deje las puertas abiertas. De lo contrario, se pueden generar olores y moho.

Advertencia:

• No coloque los dedos, manos ni objetos en el canal o cubitera.

Puede causar lesiones personales o dañar el material.

• Nunca coloque los dedos ni objetos en la abertura del dispensador. Podría causar lesiones.

• No intente desmontar la máquina de hielo.

• No lave ni rocíe agua en la cubitera mientras está en el refrigerador. Quítela para limpiarla.

Fenómeno de agua turbia

Toda el agua proporcionada al refrigerador fluye a través del filtro, que es un filtro alcalino. Durante el proceso de filtración, la presión del agua que fluye fuera del filtro aumenta y el agua se satura con oxígeno y nitrógeno. Cuando esta agua fluye hacia el aire, la presión cae en picado y el oxígeno y el nitrógeno se sobresaturan, generando burbujas de gas. El agua podría verse temporalmente turbia u oscura debido a las burbujas de oxígeno. Después de unos segundos, el agua será clara.

Limpieza

Después de un período de uso, el agua acumulada en el tanque de recepción puede desbordarse, por lo que debe limpiarlo con una toalla seca regularmente para evitar que el agua se derrame en el suelo.

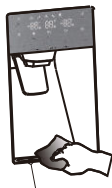

Tanque receptor

NOTA:

En caso de ser manchado por polvo u otros

contaminantes, o el agua hay olor desagradable, etc., las piezas del dispensador de agua deben limpiarse a fondo.

5. Reemplazo del filtro de agua

Precaución

Refiérase al manual del propietario para un mantenimiento y funcionamiento correcto. Hay riesgo de exposición a contaminantes si no se realiza el mantenimiento ni se opera este dispositivo conforme al manual del propietario.

Reemplace el filtro a tiempo para beber agua fresca y limpia del refrigerador.

Siga los siguientes pasos para reemplazar el filtro de agua:

1. Cierre el suministro de agua. Luego tire la palanca debajo de la cubierta hacia fuera para abrirla.



2. Tire el filtro de agua hacia abajo y gírelo unos 90° en sentido antihorario para sacarlo. Al desmontar el filtro, preste atención a mantener el cabezal del filtro inclinado hacia arriba para evitar fugas de agua de la parte delantera del filtro. Y el agua caída en la cubierta debe ser limpiada inmediatamente.



3. Introduzca el nuevo filtro de agua en el orificio y, al mismo tiempo, gírelo unos 90° en el sentido horario hasta que se detenga.



4. Empuje el filtro de agua hacia arriba, y mueva la cubierta hasta la posición horizontal y empújela hasta que se bloquee.





5. Vuelva a abrir el suministro de agua.

NOTA: Después de abrir el suministro de agua, verifique si hay fugas. Si hay, repita los pasos 1 a 5 de la operación anterior. Si todavía hay fugas, deje de utilizarlo y llame a su distribuidor.

6. Drene el filtro durante 5 minutos antes del uso.

Quite cualquier contenido residual dentro de la tubería de agua después de instalar el filtro de agua.

1. Abra el suministro de agua principal y suministre agua desde la tubería de suministro de agua.

2. Deje que el agua fluya por el dispensador hasta que se aclare (después de unos 6 a 7 minutos). Esto limpiará el sistema de suministro de agua y eliminará el aire de las líneas.

3. En algunos hogares se requiere de una purga adicional.

4. Abra la puerta del refrigerador y asegúrese de que no haya fugas de agua provenientes del filtro de agua.

Nota:

• Asegúrese de purgar todo el dispensador; de lo contrario, el agua puede gotear desde el dispensador. Esto significa que todavía hay aire en la tubería.

El suministro de agua por ósmosis inversa es importante:

La presión del suministro de agua que sale por el sistema de ósmosis inversa hacia la entrada de la válvula del refrigerador debe ser de entre 30 y 125psi (207 y 862kpa). Si el sistema de agua por ósmosis inversa está conectado al suministro de agua fría, el sistema de ósmosis inversa debe ser a un mínimo de 40 a 60psi (276 a 414kpa). Si la presión del agua hacia el sistema de ósmosis inversa es inferior a 40 a 60psi (276 a 414kpa):

- Compruebe si el filtro de sedimentos en el sistema de ósmosis inversa está bloqueado. Reemplace el filtro si es necesario.
- Permita que el tanque de almacenamiento en el sistema de ósmosis inversa vuelva a llenarse después del uso intensivo.
- Si el refrigerador cuenta con un filtro de agua, podría reducir aún más la presión de agua cuando se utiliza en conjunto con un sistema de ósmosis inversa. Quite el filtro de agua.

6. Uso del compartimiento del refrigerador

El compartimiento refrigerador es apto para almacenar verduras y fruta. Los alimentos en el interior deben empacarse para almacenarlos a fin de evitar que pierdan humedad o que el sabor se impregne en otros alimentos.

Precaución

Nunca cierre la puerta del refrigerador con los estantes, el cajón crisper y/o guías telescópicas extendidas. Puede dañarlos a ellos y al refrigerador.

Cestas de la puerta

El compartimiento del refrigerador cuenta con varias cestas en la puerta, las cuales son ideales para almacenar líquidos enlatados, botellas y alimentos envasados.

Para quitar las cestas de la puerta (A), solo levante los estantes y quítelos.

Para volver a colocar las cestas (A), deslícelas en la ubicación deseada y presiónelas hasta que queden asegurados.

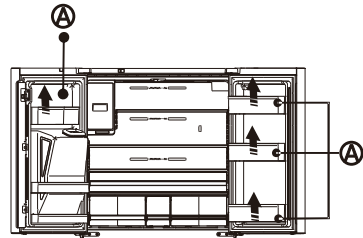

Para quitar las cestas de la puerta (B), agarre el lado derecho de las cestas y levántelas en ángulo sobre la guía; luego, quite el lado izquierdo sacándolas de la puerta.

Para volver a colocar las cestas de la puerta (B), deslícelas en su ubicación original y presiónelas hasta que queden asegurados.

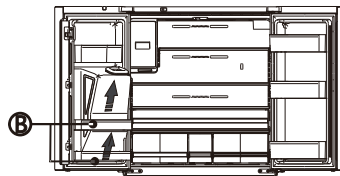

Advertencia:

No coloque demasiados objetos pesados en las cestas. Antes de levantar el estante de la puerta en forma vertical, quite los alimentos.

Estantes de cristal

Para quitar los estantes de cristal, incline la parte frontal del estante como se muestra en la página 22 (1) y levántelo de forma vertical como se muestra en la página 22 (2). Luego, quite el estante.

Información de Uso General

- Cuando encienda el refrigerador por primera vez tras un periodo prolongado sin usarlo, deje que se enfríe al menos 2 horas antes de introducir alimentos.
- No bloquee los conductos de circulación de aire con productos almacenados.

- Coloque los productos de forma que el aire pueda circular libremente en torno a ellos.
- Cubra o envuelva bien los alimentos almacenados para evitar la transferencia de olores.
- Una vez descongelados, la calidad de los alimentos se deteriorará rápidamente. No se debe volver a congelar los alimentos descongelados.
- No se deben almacenar bebidas embotelladas ni enlatadas en el compartimiento del congelador, ya que las botellas y latas pueden explotar. Las botellas y las latas pueden explotar. Para evitar contaminar los alimentos, siga las siguientes instrucciones:
- Si abre la puerta por largos periodos, puede

- aumentar significativamente la temperatura de los compartimientos del aparato.
- Limpie regularmente las superficies que puedan estar en contacto con alimentos y sistemas de drenajes accesibles.
- Almacene la carne y el pescado crudo en los recipientes adecuados del refrigerador para que no estén en contacto ni goteen sobre otros alimentos.
- Los compartimientos de dos asteriscos para alimentos congelados son ideales para almacenar alimentos precongelados, guardar o preparar helados y hacer cubitos de hielo.
- Los compartimientos de dos asteriscos no son aptos para congelar alimentos frescos.

Orden	Tipo de Compartimientos	Temperatura de almacenamiento meta [°C]	Alimentos apropiados
1	Frigorífico	+2-+8	Los huevos, los alimentos cocidos, los alimentos envasados, las frutas y verduras, los productos lácteos, las tortas, las bebidas y otros alimentos no son aptos para congelar.
2	(***)*-Congelador	≤-18	Apto para alimentos frescos congelados como por ejemplo los alimentos de origen marino (pescado, camarón, mariscos), productos de agua dulce y las carnes (recomendado para 3 meses, cuanto más tiempo esté almacenado, peor serán el sabor y los nutrientes).
3	***-Congelador	≤-18	No son aptos para alimentos frescos congelados como por ejemplo los alimentos de origen marino (pescado, camarón, mariscos), productos de agua dulce y las carnes (recomendado para 3 meses, cuanto más tiempo esté almacenado, peor serán el sabor y los nutrientes).
4	** -Congelador	≤-12	No son aptos para alimentos frescos congelados como por ejemplo los alimentos de origen marino (pescado, camarón, mariscos), productos de agua dulce y las carnes (recomendado para 2 meses, cuanto más tiempo esté almacenado, peor serán el sabor y los nutrientes).
5	*-Congelador	≤-6	No son aptos para alimentos frescos congelados como por ejemplo los alimentos de origen marino (pescado, camarón, mariscos), productos de agua dulce y las carnes (recomendado para 1 mes, cuanto más tiempo esté almacenado, peor serán el sabor y los nutrientes).
6	0 - asterisco	-6-0	Cerdo fresco, carne de res, pescado, pollo, algunos alimentos procesados envasados, etc. (Se recomienda consumir dentro del mismo día, preferiblemente no más de 3 días). Alimentos procesados parcialmente encapsulados (alimentos no congelados)
7	Fresco	-2-+3	Cerdo fresco/congelado, carne de res, pollo, productos de agua dulce, etc. (7 días bajo 0°C; se recomienda sobre 0°C para consumir dentro del mismo día, preferiblemente no más de 2 días). Alimentos de origen marino (menos que 0°C para 15 días, no se recomienda almacenar sobre 0°C)
8	Alimentos frescos	0-+4	Cerdo fresco, carne de res, pescado, pollo, alimentos cocidos, etc. (Se recomienda consumir dentro del mismo día, preferiblemente no más de 3 días).
9	Vino	+5-+20	Vino rojo, vino blanco, vino espumante, etc.

NOTA: almacene los distintos alimentos según los compartimientos o temperatura meta del alimento comprado.
Si el refrigerador está vacío por largos periodos, desconéctelo, descongélelo,

límpielo, séquelo y deje la puerta abierta para evitar la formación de moho dentro del aparato. Asegúrese de que el cumplimiento sea verificado mediante inspecciones regulares.

Cuidados del Refrigerador

Limpeza

Los compartimentos del refrigerador y del congelador se descongelan automáticamente. Sin embargo, limpie ambos compartimentos una vez al mes para evitar la acumulación de olores. Limpie inmediatamente los derrames. Envuelva o cubra bien los alimentos para evitar la transferencia de olores y que los alimentos se sequen.

ADVERTENCIA



Riesgo de Explosiones

Utilice limpiadores no inflamables. De lo contrario, podría resultar en muerte, explosión o incendio.

IMPORTANTE:

- No utilice productos químicos fuertes, amoníaco, blanqueador con cloro, detergente concentrado, disolventes, ni estropajos abrasivos o metálicos para limpiar el interior o exterior del refrigerador. Pueden dañar y/o decolorar el acabado del refrigerador.
- No utilice agua caliente para limpiar los estantes de cristal mientras sigan fríos. El cristal puede romperse si se expone a cambios súbitos de temperatura.

Limpeza de las piezas del estante

- Cuando limpie las piezas del estante, quite las inferiores y colóquelas de forma horizontal, sea adelante o atrás, para evitar que el soporte del estante se caiga.
- Si las piezas del estante están colocadas en ángulo, sus laterales tocarán el suelo. Cuando la fuerza aplicada para la limpieza no es la correcta, el soporte del estante se caerá fácilmente.

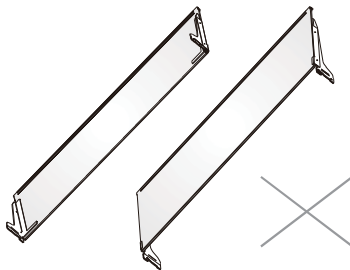

ADVERTENCIA



Peligro de Descarga Eléctrica

Desenchufe el aparato o desconecte la alimentación antes de limpiarlo. De lo contrario, podría provocar muerte, descargas eléctricas o lesiones personales.

1. Desenchufe el refrigerador o desconecte la alimentación.
2. Limpie el interior.
Lave, enjuague y seque detenidamente las piezas extraíbles y las superficies interiores. Utilice una esponja o paño suave y un detergente suave en agua tibia.
3. Limpie los sellos de la puerta (juntas). Un sello sucio o pegajoso podría engancharse al armario y desgarrarse al abrir la puerta. Utilice un paño suave y una solución de detergente suave y agua tibia, y lave con las manos los sellos de la puerta. Enjuague bien con agua limpia y séquelos.
4. Limpie las superficies exteriores.
Lave las superficies exteriores con un paño o esponja limpios y suaves y un detergente suave en agua tibia. Enjuague las superficies con agua limpia y tibia y seque inmediatamente para evitar marcas de agua.
5. Enchufe el refrigerador o vuelva a conectar la alimentación.

Iluminación

IMPORTANTE: Su refrigerador está equipado con luces LED. Estas luces están diseñadas para durar lo mismo que la vida útil de su refrigerador. Sin embargo, si las luces dejan de funcionar, póngase en contacto con un técnico cualificado para reemplazarlas.

NOTA:

Este producto contiene una fuente de luz de clase de eficiencia energética G.

Cuidado durante las Vacaciones o los Traslados

Vacaciones

Si Deja el Refrigerador Encendido Mientras esté Ausente:

1. Gaste los alimentos perecederos y congele los demás.

Si Apaga el Refrigerador Antes de Salir:

1. Retire todos los alimentos del refrigerador y el congelador.
2. Desenchufe el refrigerador o desconecte la alimentación.
3. Limpie el refrigerador con un paño y séquelo bien.
4. Pegue bloques de goma o madera con cinta adhesiva en la parte superior de las dos puertas y deje que se abran a una distancia suficiente para que entre el aire. Esto evita que se produzcan olores y moho.

Traslado

ADVERTENCIA



Riesgo de Incendio o Explosión

No perforo la tubería de refrigerante. Siga cuidadosamente las instrucciones de manipulación. Refrigerante inflamable utilizado. De lo contrario, podría resultar en muerte, explosión o incendio.

IMPORTANTE: Cuando traslade el refrigerador, manipúlelo con cuidado para evitar dañar la tubería de refrigerante o aumentar el riesgo de fugas.

ADVERTENCIA

Riesgo de Exceso de Peso

Se necesitan dos o más personas para mover o instalar el refrigerador. De lo contrario, podría resultar en lesiones en la espalda o de otro tipo.

Cuando traslade el refrigerador a un nuevo lugar, siga estos pasos para prepararlo para la el traslado.

1. Retire todos los alimentos del refrigerador y guarde todos los alimentos congelados en hielo seco.
2. Desenchufe el refrigerador.
3. Limpie y seque bien el aparato.
4. Saque las piezas extraíbles, envuélvalas bien y júntelas con cinta adhesiva para que no se muevan y se sacudan durante el traslado.

5. Levante las patas de nivelado para que no arañen el suelo. Consulte "Nivelación del Refrigerador".
6. Selle las puertas con cinta y encinte el cable de alimentación en la parte trasera del refrigerador. Cuando llegue a un nuevo lugar, vuelva a poner todo y consulte la sección "Instrucciones de Instalación" para ver las instrucciones de preparación.

Instalación/Reutilización del Refrigerador

Si se coloca el refrigerador en una posición horizontal o inclinada durante un periodo de tiempo, espere 4 horas antes de enchufarlo para permitir que el aceite repose en el compresor.

1. Limpie el refrigerador. Consulte "Limpieza".
2. Coloque el refrigerador en el lugar y nivel deseado. Consulte "Instrucciones de Instalación".

ADVERTENCIA



Peligro de Descarga Eléctrica

Conéctelo a una toma con 3 clavijas con conexión a tierra. No retire los contactos de tierra del enchufe del cable eléctrico. No utilice el adaptador. No utilice el cable de extensión. De lo contrario, podría resultar en muerte, incendio o descarga eléctrica.

3. Conéctelo a una toma con 3 clavijas con conexión a tierra.

Resolución de problemas

Pruebe las soluciones recomendadas aquí para evitar el coste de un servicio de mantenimiento innecesario.

Funcionamiento del refrigerador

PROBLEMA	CAUSA(S) POSIBLE(S)	SOLUCIÓN
El refrigerador no funciona	El refrigerador está desenchufado.	Enchufe el refrigerador a una toma con 3 clavijas y conexión a tierra.
	El interruptor ha fallado o está apagado, o el fusible está fundido.	Restablezca/encienda el interruptor o reemplace el fusible.
	El refrigerador está en modo de descongelación.	Espere a que el ciclo de descongelación termine y el sistema de refrigeración se reinicie.
El compresor del refrigerador funciona frecuentemente o durante periodos prolongados. Nota: Este refrigerador está diseñado para funcionar durante periodos más largos con un uso energético más bajo.	El refrigerador está enchufado.	Esto es normal. Deje que el refrigerador se enfríe durante 24 horas.
	Ha introducido alimentos calientes o de demasiada cantidad.	Esto es normal.
	La puerta ha quedado abierta o el refrigerador no está nivelado.	Compruebe que no haya productos que eviten que la puerta se cierre. Nivele el refrigerador. Consulte "Nivelación del Refrigerador".
	Clima caliente o aperturas frecuentes.	Esto es normal.
	Ajuste el control de temperatura al nivel más frío.	Ajuste la temperatura a la más caliente.
El refrigerador tiene un olor	Los alimentos no están sellados o envasados adecuadamente.	Vuelva a sellar el envase. Coloque una caja abierta de bicarbonato en el refrigerador y cámbiela cada 3 meses.
	Debe limpiar el interior.	Limpie el interior. Consulte "Limpieza".
	Alimentos almacenados demasiado tiempo.	Deseche los alimentos estropeados.
La luz no se enciende	El refrigerador está desenchufado.	Enchufe el refrigerador a una toma con 3 clavijas y conexión a tierra.
	La luz LED se ha quemado.	Póngase en contacto con un técnico cualificado para reemplazar el LED quemado.
Las puertas no cierran correctamente	El refrigerador no está nivelado.	Consulte "Nivelación del Refrigerador".
	Algo obstruye el cierre de la puerta.	Compruebe si hay obstrucciones y elimínelas.
Vibraciones o sacudidas	El refrigerador no está colocado firmemente en el suelo.	Consulte "Nivelación del Refrigerador".
Sonidos Normales	Se oye agua fluyendo en el refrigerador.	El refrigerante fluyendo por las tuberías hace este ruido cuando el compresor se inicia y se detiene.
		El refrigerador tiene un sistema de descongelación automática. El agua descongelada hará este sonido.
	Se oyen zumbidos	El compresor y los ventiladores usados para la circulación de aire frío hacen este ruido. Si el refrigerador no está nivelado, el sonido será más fuerte.
	Sonidos de roturas o chasquidos	Las piezas interiores harán este sonido al contraerse y expandirse en respuesta a los cambios de temperatura.
	Sonidos de estallidos	Podrían ocurrir durante la descongelación automática.

Temperatura y humedad

PROBLEMA	CAUSA(S) POSIBLE(S)	SOLUCIÓN
El refrigerador o el congelador están demasiado calientes	El control de temperatura no está ajustado lo bastante frío.	Ajuste el compartimento a un ajuste más frío; deje que pasen 24 horas para que la temperatura se ajuste.
	Las puertas se abren frecuentemente o se dejan abiertas.	Limite la apertura de las puertas para mantener la temperatura interna. Compruebe que no haya productos que eviten que la puerta se cierre.
	Se ha añadido alimentos calientes recientemente.	Deje tiempo para que los alimentos y el refrigerador se enfrien.
	El espacio entre la parte trasera del refrigerador y la pared es demasiado pequeño.	Deje 5cm de espacio entre la parte trasera del refrigerador y la pared.
	Los productos que hay contra la parte trasera de los compartimentos impiden un flujo de aire adecuado.	Guarde los productos dentro del embellecedor de los estantes de cristal; no coloque productos contra los lados de los compartimentos ni directamente delante de los conductos.
El refrigerador o el congelador están demasiado fríos	El control de temperatura está ajustado demasiado frío.	Ajuste la temperatura del compartimento al siguiente ajuste más cálido; deje que pasen 24 horas para que la temperatura se ajuste.
Humedad en el exterior/interior del refrigerador	Humedad elevada	Es normal cuando hay una temperatura elevada. Seque la superficie y ajuste la temperatura a un ajuste ligeramente más frío.
	Las puertas se abren frecuentemente o se dejan abiertas.	Mantenga la puerta cerrada. Compruebe que no haya productos que eviten que la puerta se cierre. Nivele el refrigerador. Consulte "Nivelación del Refrigerador".
	Abra el recipiente de agua del refrigerador.	Cubra o selle el recipiente.
Escarcha o cristales de hielo en los alimentos congelados	La puerta del congelador ha quedado abierta o se ha abierto frecuentemente.	Limite la apertura de las puertas para mantener la temperatura interna. Compruebe que no haya productos que eviten que la puerta se cierre.
	El refrigerador no está nivelado.	Nivele el refrigerador. Consulte "Nivelación del Refrigerador".
	Los productos bloquean los conductos de aire del congelador y evitan que el aire fluya adecuadamente.	Aparte los productos de la pared trasera.
Alimentos congelando no refrigerador	Los alimentos están colocados demasiado cerca del conducto de aire.	Aparte los productos de la parte trasera y superior del refrigerador.
	El control de temperatura está ajustado demasiado frío.	Ajuste la temperatura a la menos fría.

Hisense

life reimagined

MANUALE OPERATIVO PER L'UTENTE

Prima della messa in funzione di questo apparecchio,
leggere attentamente il presente manuale e
conservarlo per riferimento futuro

IT

Italiano

Grazie per aver scelto Hisense. Siamo certi che sarà un piacere per te utilizzare il tuo nuovo frigorifero. In ogni caso, prima di usare l'elettrodomestico, ti consigliamo di leggere attentamente le istruzioni, che forniscono dettagli sull'installazione e sull'utilizzo del prodotto. Ti preghiamo di conservare il manuale per riferimento in futuro.

Sommario

SICUREZZA DEL FRIGORIFERO.....	3
COMPONENTI E FUNZIONALITÀ.....	11
REQUISITI PER L'INSTALLAZIONE.....	12
Requisiti di sicurezza.....	12
Requisiti elettrici.....	12
ISTRUZIONI DI INSTALLAZIONE.....	13
Disimballa il frigorifero.....	13
Posizionamento nell'installazione.....	13
Rimozione della porta.....	13
Avvicinati alla rete idrica.....	14
Collega la rete idrica.....	15
Completare l'installazione.....	16
Livellare il frigorifero.....	16
Allineare le porte.....	16
UTILIZZO FRIGORIFERO.....	17
Apertura e chiusura porte.....	17
Utilizzare i controlli.....	18
Utilizzare il display da 21 pollici.....	20
Caratteristiche.....	22
Informazioni di utilizzo generali.....	25
CURA DEL FREEZER.....	27
Pulizia.....	27
Luci.....	27
Assistenza per spostamenti o vacanza.....	28
Reinstallare/utilizzare ancora il frigorifero.....	28
RISOLUZIONE DEI PROBLEMI.....	29

Sicurezza del frigorifero

La tua sicurezza e la sicurezza degli altri sono molto importanti.

Abbiamo fornito molti importanti messaggi di sicurezza in questo manuale e nel vostro apparecchio. Leggerli sempre e rispettare tutti i messaggi di sicurezza.



Questo è il simbolo di avvertenza sulla sicurezza.

Questo simbolo avvisa in caso di potenziali pericoli che possono causare lesioni o morte. Tutti i messaggi di sicurezza seguiranno il simbolo di avviso di sicurezza e la parola "PERICOLO", "AVVERTENZA" o "ATTENZIONE."

Queste parole significano:



PERICOLO

Una situazione di pericolo imminente. Potresti essere ucciso o seriamente ferito se non segui immediatamente le istruzioni.



AVVERTENZA

Una situazione di pericolo imminente che, se non evitata, potrebbe causare morte o lesioni personali.



ATTENZIONE

Una situazione di pericolo imminente che, se non evitata, potrebbe causare in un infortunio lieve o moderata.

Tutti i messaggi di sicurezza ti diranno cos'è il potenziale pericolo, ti diranno come ridurre la possibilità di infortunio, e ti diranno cosa può succedere se non vengono seguite le istruzioni



Informazioni di avvertenza e sicurezza

Per sicurezza e per un uso corretto, prima di installare e usare l'apparecchio per la prima volta, si consiglia di leggere attentamente il presente manuale, compresi i consigli e le avvertenze. Per evitare errori e incidenti è importante assicurarsi che tutte le persone che utilizzano l'apparecchio abbiano piena familiarità con il suo funzionamento e funzioni di sicurezza. Salvare queste istruzioni e assicurarsi che accompagnino l'apparecchio se viene trasferito o venduto, in modo che chiunque lo stia utilizzando, durante tutto il ciclo di vita, sia sufficientemente informato sul suo uso e consapevole degli avvisi di sicurezza.

Per garantire la propria incolumità e la sicurezza della proprietà, custodire le presenti avvertenze del manuale di istruzioni, dal momento che il produttore non è responsabile di danni causati da negligenza.

Sicurezza per i bambini e altri soggetti vulnerabili

- Secondo la norma EN

Questo apparecchio può essere utilizzato da bambini di età superiore agli 8 anni e persone con ridotte capacità fisiche,

sensoriali o mentali o mancanza di esperienza e conoscenza, qualora siano controllati o istruiti all'uso dell'apparecchio in modo sicuro e comprendano i rischi derivanti. I bambini non devono giocare con l'apparecchio. La pulizia e la manutenzione da parte dell'utente non devono essere effettuate da bambini non sorvegliati. I bambini di età compresa tra 3 e 8 anni sono autorizzati a caricare e scaricare apparecchi di refrigerazione.

➤ Secondo la norma IEC

Quest'apparecchio non deve essere utilizzato da persone (bambini inclusi) con capacità fisiche, sensoriali o mentali ridotte, o in mancanza di esperienza e conoscenza, a meno che non siano controllati o istruiti all'uso dell'apparecchio in modo sicuro e comprendano i rischi derivanti.

- I bambini dovrebbero essere supervisionati per assicurarsi che non giochino con l'apparecchio.
- Mantenere la confezione lontano dai bambini, dal momento che esiste un rischio di soffocamento.
- Se si vuole rottamare l'apparecchio, staccare la spina dalla presa, tagliare il cavo di collegamento (il più vicino possibile all'apparecchio) e rimuovere la porta per evitare che i bambini che giocano subiscano scosse elettriche o vi rimangano chiusi al suo interno.
- Se questo apparecchio, con una chiusura magnetica, sostituisce un elettrodomestico vecchio con un blocco a molla (fermo) sulla porta o coperchio, assicurarsi di rendere il blocco inservibile, prima di smaltire il vecchio apparecchio. Questo consentirà di evitare che diventi una trappola mortale per un bambino.



Sicurezza generale

- Questo elettrodomestico deve essere utilizzato in applicazioni domestiche e simili come:
 - aree di cucina per il personale in negozi, uffici e altri ambienti di lavoro;

- agriturismi e dai clienti in hotel, motel e altri ambienti di tipo residenziale;
- ambienti di tipo bed and breakfast;
- ristoranti e simili attività di vendita non al dettaglio.
- Non conservare sostanze esplosive, come bombolette spray con propellente infiammabile, in quest'apparecchio.
- Se il cavo di alimentazione è danneggiato, deve essere sostituito dal produttore, dal suo servizio di assistenza o da personale qualificato al fine di evitare situazioni pericolose.
- AVVERTENZA – Mantenere le aperture per la ventilazione libere da ostruzioni, sia dell'intera struttura sia dei componenti integrati.
- AVVERTENZA – Non utilizzare dispositivi meccanici o altri mezzi per accelerare il processo di sbrinamento, diversi da quelli consigliati dal produttore.
- AVVERTENZA – Non danneggiare il circuito refrigerante.
- AVVERTENZA – Non utilizzare apparecchi elettrici all'interno degli scomparti per la conservazione degli alimenti, a meno che non siano del tipo consigliato dal produttore.
- Il refrigerante e il gas di isolamento esplosivo sono infiammabili. Per lo smaltimento dell'apparecchio, farlo solo in un centro di smaltimento autorizzato. Non esporre a fonti di combustione.
- AVVERTENZA – Quando si posiziona l'apparecchio, assicurarsi che il cavo di alimentazione non sia intrappolato o danneggiato.
- AVVERTENZA – Riempire il contenitore d'acqua solo con acqua potabile.
- AVVERTENZA – Non individuare più prese portatili o alimentatori portatili sul retro dell'apparecchio.

Sostituzione del LED

- AVVERTENZA – L'illuminazione LED non dev'essere sostituita dall'utente! Se l'illuminazione LED è danneggiata, contattare l'assistenza tecnica.

Refrigerante

Il refrigerante isobutano (R600a) è contenuto all'interno del circuito frigorifero dell'apparecchio, un gas naturale con un elevato livello di compatibilità ambientale, che è tuttavia infiammabile. Durante il trasporto e l'installazione dell'apparecchio, assicurarsi che nessuno dei componenti del circuito di refrigerazione sia danneggiato.

Il refrigerante (R600a) è infiammabile.

- AVVERTENZA – I frigoriferi contengono refrigerante e gas nell'isolamento. Il refrigerante e i gas devono essere smaltiti professionalmente in quanto possono causare lesioni agli occhi o combustione. Assicurarsi che la tubatura del circuito del refrigerante non sia danneggiata prima del corretto smaltimento.



Avvertenza: Rischio di incendio/materiali infiammabili

Qualora il circuito refrigerante risulti danneggiato:

- Non esporre a fiamme libere o fonti di combustione. Areare abbondantemente il locale in cui si trova l'apparecchio.

È pericoloso alterare le specifiche o modificare il prodotto in alcun modo.

Eventuali danni al cavo potrebbero causare un corto circuito, incendio e scosse elettriche.

Sicurezza elettrica

- Il cavo di alimentazione non deve essere prolungato.
- Assicurarsi che la spina non venga schiacciata o danneggiata. Una spina schiacciata o danneggiata può surriscaldarsi e causare un incendio.

- Assicurarsi che sia possibile accedere alla spina dell'apparecchio.
- Non tirare il cavo principale.
- Se la presa di corrente è allentata, non inserire il cavo di alimentazione. Esiste un rischio di scossa elettrica o incendio. Non bisogna utilizzare l'apparecchio senza il coperchio della lampadina interna.
- Il frigorifero funziona solo con alimentazione monofase di corrente alternata di 220~240V/50Hz. Se la fluttuazione della tensione nel distretto dell'utente è così grande che la tensione supera il valore di cui sopra, per motivi di sicurezza, assicurarsi di applicare un regolatore di tensione automatico a corrente alternata di oltre 350W al frigorifero. Il frigorifero deve utilizzare una presa di corrente specifica, invece di una in comune con altri apparecchi elettrici. La sua spina deve corrispondere alla presa con filo di terra.

Uso quotidiano

- Non conservare gas o liquidi infiammabili all'interno dell'apparecchio, esiste il rischio di esplosione.
- Non utilizzare apparecchi elettrici all'interno dell'apparecchio (ad es. macchine elettriche per gelati, frullatori, ecc).
- Quando si scollega la spina, scollegare sempre la spina dalla presa di corrente, non tirare il cavo.
- Non posizionare oggetti caldi in prossimità dei componenti in plastica di questo apparecchio.
- Non posizionare prodotti alimentari contro l'uscita dell'aria sulla parete posteriore.
- Conservare alimenti congelati preconfezionati in conformità alle istruzioni del produttore di alimenti surgelati.
- Le raccomandazioni di conservazione del produttore degli apparecchi devono essere rigorosamente rispettate. Fare riferimento alle relative istruzioni per la conservazione.
- Non collocare bevande gassate o frizzanti nello scomparto congelatore perché creano pressione sul recipiente causandone l'esplosione e conseguenti danni all'apparecchio.

- I surgelati possono causare bruciature da gelo se consumati direttamente dal congelatore.
- Non posizionare l'apparecchio in contatto con la luce solare diretta.
- Mantenere candele, lampade e altri oggetti con fiamme libere lontani dall'apparecchio in modo che non vi sia rischio di combustione.
- L'apparecchio è destinato solo alla conservazione di alimenti e/o bevande in ambito domestico, come illustrato in questo libretto di istruzioni. L'apparecchio è pesante. Si deve prestare attenzione durante lo spostamento.
- Non rimuovere o toccare oggetti dallo scomparto del congelatore se hai le mani umide o bagnate, perché ciò potrebbe causare abrasioni alla pelle o ustioni da gelo o da congelamento.
- Non utilizzare mai la base, i cassetti, gli sportelli ecc. per appoggiarsi o come supporto.
- Gli alimenti congelati non devono essere ricongelati una volta scongelati.
- Non consumare ghiaccioli o cubetti di ghiaccio direttamente dal congelatore in quanto ciò può causare bruciature alla bocca e alle labbra.
- Per evitare che cadano elementi o provocare lesioni personali o danni all'apparecchio, non sovraccaricare i cestelli della porta o evitare di sovraccaricare i ripiani.
- **AVVERTENZA** - Il cibo deve essere confezionato in sacchetti prima di essere introdotto nel frigorifero. I liquidi devono essere conservati in bottiglie o contenitori tappati per evitare fuoriuscite, giacché la forma della struttura del prodotto non è facile da pulire.
- Questo apparecchio di refrigerazione non è destinato per un utilizzo da incasso.
- Con il fine di rilevare la temperatura e l'umidità in prossimità dell'apparecchio e migliorarne il funzionamento, aggiungere sensori di temperatura e umidità all'esterno della scatola del dispositivo.



Attenzione! **Manutenzione e pulizia**

- Prima della manutenzione, spegnere l'apparecchio e staccare la spina dalla presa di corrente.
- Non pulire l'apparecchio con oggetti metallici, pulitori a vapore, oli essenziali, solventi organici o detergenti abrasivi.
- Non utilizzare oggetti appuntiti per sbrinare l'apparecchio. Utilizzare un raschietto di plastica.

Installazione Importante!

- Per il collegamento elettrico seguire attentamente le istruzioni riportate in questo manuale.
- Disimballare l'apparecchio e verificare la presenza di danni. Non collegare l'apparecchio se è danneggiato. Segnalare immediatamente gli eventuali danni al proprio rivenditore. In questo caso conservare il materiale di imballaggio.
- Si consiglia di attendere almeno quattro ore prima di collegare l'apparecchio affinché il liquido fluisca nuovamente nel compressore.
- È necessaria un'adeguata ventilazione intorno all'apparecchio, senza la quale vi è un rischio di surriscaldamento. Per ottenere una ventilazione sufficiente, seguire le istruzioni di installazione. Se possibile il retro del prodotto non dovrebbe essere troppo vicino ad una parete per evitare che le parti calde vi entrino in contatto (compressore, condensatore) e prevenire il rischio di incendio, in conformità alle relative istruzioni per l'installazione.
- L'apparecchio deve essere mantenuto a distanza da termosifoni o fornelli.
- Assicurarsi che la spina sia accessibile dopo l'installazione dell'apparecchio.

Manutenzione

- Tutti gli interventi elettrici necessari per la manutenzione devono essere effettuati da un elettricista qualificato o da una persona competente.
- Questo prodotto deve essere riparato da un centro di assistenza autorizzato e bisogna utilizzare solo ricambi originali.

1. Se l'apparecchio è Frost Free.

2. Se l'apparecchio contiene uno scomparto congelatore.

Per evitare la contaminazione del cibo, si prega di rispettare le seguenti istruzioni:

- L'apertura della porta per lunghi periodi può causare un notevole aumento della temperatura negli scomparti dell'apparecchio.
- Pulire regolarmente le superfici che possono venire a contatto con cibo e sistemi di drenaggio accessibili.
- Pulire i serbatoi dell'acqua se non sono stati utilizzati per 48 ore; lavare l'impianto idrico collegato a una rete idrica se l'acqua non è stata aspirata per 5 giorni.
- Conservare la carne e il pesce crudi in contenitori adatti in frigorifero, in modo che non vengano a contatto con altri alimenti o vi gocciolino sopra.
- Gli scomparti per alimenti surgelati a due stelle sono adatti per conservare cibi surgelati, conservare o preparare gelati e produrre cubetti di ghiaccio.
- Gli scomparti a una, due e tre stelle non sono adatti per il congelamento di alimenti freschi.
- Se il frigorifero viene lasciato vuoto per lunghi periodi, spegnere, scongelare, pulire, asciugare e lasciare lo sportello aperto per evitare lo sviluppo di muffa all'interno dell'apparecchio.

Smaltimento Corretto del Vostro Vecchio Frigorifero

AVVERTENZA

Pericolo di Soffocamento

Rimuovere le porte dal vostro vecchio frigorifero. La mancata osservanza di ciò, può causare morte o danno cerebrale.

IMPORTANTE: Soffocamento e intrappolamento dei bambini non sono problemi del passato. I frigoriferi abbandonati o in disuso sono ancora pericolosi, anche se rimangono fermi per "pochi giorni." Se ti stai sbarazzando del tuo vecchio frigorifero, per favore segui queste istruzioni per evitare incidenti.

Prima di Gettare Via Il Tuo Vecchio Frigorifero o Freezer:

- Smonta le porte.
- Lascia i ripiani al loro posto così che i bambini non possano facilmente entrare dentro.

Informazioni importanti da sapere sulla rottamazione dei refrigeranti:

Rottamare il frigorifero in accordo con le regolazioni Federali e Locali. I refrigeranti devono essere svuotati da un tecnico certificato EPA, qualificato secondo le procedure stabilite.

Componenti e funzionalità



- | | | |
|-------------------------------------|---|--|
| A Luce a LED del frigorifero | H Vaschetta del congelatore | O Display da 21 pollici |
| B Macchina da Ghiaccio | I Cassetto centrale del congelatore | P Cassetto Centrale di Stoccaggio |
| C Vani Sportello Frigorifero | J Cassetto del Congelatore Inferiore | Q Luce LED Vano Trasformabile |
| D Separatore Rotante | K Cestello della porta del congelatore | R Vassoio Vano Trasformabile |
| E Copertura | L Filtro dell'acqua | S Vano Trasformabile Cassetto Centrale |
| F Cassetto di Stoccaggio | M Ripiano di Vetro | T Vano Trasformabile Cassetto Inferiore |
| G Luce LED Freezer | N Luci laterali del frigorifero | U Piedino di Livellamento |

NOTA: Il tuo modello potrebbe apparire diverso da questa o altre immagini in questo manuale, dipende dalle caratteristiche del tuo modello.

NOTA: Per avere il migliore rendimento energetico da questo prodotto, mettere tutti i ripiani, i cassetti nella posizione originale come illustrato sopra.

Requisiti per l'installazione

Requisiti di sicurezza

AVVERTENZA



Rischio di incendio/materiali infiammabili

Tenere materiali infiammabili e vapori, come carburante, lontani dall'elettrodomestico. La mancata osservanza di ciò, può causare morte, esplosione o incendio.

IMPORTANTE: Questo frigorifero è progettato per utilizzo esclusivamente casalingo, interno.

Temperatura

Questo frigorifero è destinato per un utilizzo in un luogo dove la temperatura varia da un minimo di 16°C ad un massimo di 43°C. La temperatura ideale della stanza per una prestazione ottimale, che riduce consumo elettrico e garantisce un raffreddamento superiore, varia fra 16°C e 32°C. È consigliato non installare il frigorifero vicino ad una fonte di calore, come un forno o un radiatore.

Dimensioni di installazione (mm)

W	W1	W2	W3	D	D1	D2	H
914	996	1471,4	908	725	610	1097,5	1785

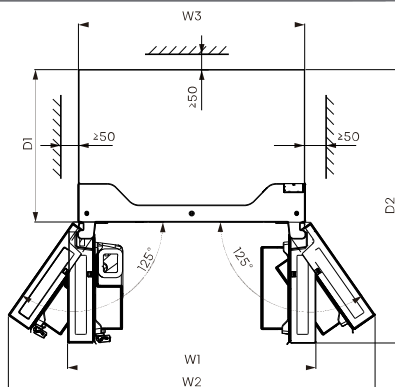
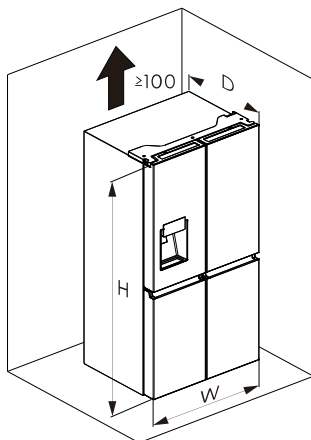

Ventilazione

È richiesta una circolazione dell'aria adeguata attorno al frigorifero per un funzionamento efficiente.

Per assicurare una ventilazione corretta, mantenere le distanze consigliate.

Requisiti elettrici

AVVERTENZA



Pericoli da Shock Elettrico

Connettere a una presa con 3 fori.
Non rimuovere la messa a terra dalla spina di alimentazione.
Non usare un adattatore.
Non utilizzare nessuna prolunga.
La mancata osservanza di ciò, può causare morte, incendio o shock elettrico.

Prima di spostare il tuo frigorifero nella posizione finale, è importante assicurarsi che hai la connessione elettrica corretta.

Metodo di Messa a Terra Consigliato

CA 220-240 volt, 50Hz, CA solo 15 o 20 ampere con fusibile, è richiesta l'alimentazione elettrica con messa a terra. È consigliato che un circuito separato fornisca elettricità al tuo frigorifero. Utilizza una presa che non possa essere spenta da un interruttore. Non utilizzare nessuna prolunga.

NOTA: Prima di fare qualsiasi tipo di installazione o pulizia, disconnetti il frigorifero dalla fonte elettrica. Quando hai terminato, riconnetti il frigorifero alla fonte elettrica e reimposta i controlli di temperatura all'impostazione desiderata.

Istruzioni di installazione

Disimballa il frigorifero

AVVERTENZA



Pericolo di Incendio o Esplosione

Non perforare i tubi del refrigerante. Segui attentamente le istruzioni di impiego. Viene usato refrigerante infiammabile. La mancata osservanza di ciò, può causare morte, esplosione o incendio.

IMPORTANTE: Maneggia con cura quando muovi il frigorifero per evitare che si danneggino i tubi del refrigerante o che si aumenti il rischio di perdita.

AVVERTENZA

Pericolo di Peso Eccessivo

Sono necessarie due o più persone per spostare e installare il frigorifero. In caso contrario potrebbero verificarsi lesioni alla schiena o altri infortuni.

Rimuovere l'Imballaggio

- Rimuovere nastro e colla residui dalle superfici prima di accendere il frigorifero. Strofinare una piccola quantità di detergente sull'adesivo con le dita. Pulire con acqua tiepida e asciugare. **NOTA:** Non strofinare alcool né utilizzare strumenti appuntiti, fluidi infiammabili, o detersivi abrasivi per rimuovere il nastro o la colla. Questi prodotti possono danneggiare la superficie del tuo frigorifero. Per maggiori informazioni, vedi "Sicurezza del frigorifero".
- Smaltimento o riciclo del materiale di imballaggio.
- Se il frigorifero è stato posizionato in una posizione orizzontale o inclinata per un certo periodo di tempo aspetta 4 ore prima di connetterlo per permettere all'olio di posizionarsi nel compressore.

Quando Sposti il Tuo Frigorifero:

Il tuo frigorifero è pesante. Quando sposti il frigorifero per pulirlo o per ripararlo, assicurati di coprire il pavimento con cartone o truciolo per evitare di danneggiare il pavimento. Tira sempre il frigorifero dritto quando lo sposti. Non ondeggiare o "dimentare" il frigorifero quando si cerca di spostarlo, potrebbe danneggiare il pavimento.

Pulire Prima di Usarlo

Dopo aver rimosso tutto il materiale di imballaggio, pulisci l'interno del frigorifero prima di utilizzarlo. Vedere le istruzioni di pulizia in "Cura del freezer".

Informazioni importanti da conoscere riguardo le maniglie in vetro e i coperchi:

Non pulire le maniglie in vetro o i coperchi con acqua calda quando sono ancora fredde. Maniglie e coperchi potrebbero rompersi se esposte a cambi improvvisi di temperatura o impatti, come urti. Il vetro temperato è progettato per frantumarsi in tanti pezzi piccoli della misura di sassolini. Ciò è normale. Maniglie in vetro e coperchi sono pesanti. Utilizza entrambe le mani quando li rimuovi per evitare che scivolino.

Posizionamento nell'installazione

- Questo apparecchio funziona in modo ottimale se utilizzato nella classe climatica da SN a ST. Quest'apparecchio potrebbe non funzionare correttamente se lasciato per un lungo periodo ad una temperatura oltre o sotto il raggio indicato.

Classe climatica	Temperatura ambiente
SN	+10°C a +32°C
N	+16°C a +32°C
ST	+16°C a +38°C
T	+16°C a +43°C

Rimozione della porta (solo se necessaria)

Misurare il frigorifero per assicurarsi che passi attraverso la porta. Se il frigorifero non riesce a passare facilmente attraverso la porta, seguire le istruzioni per rimuovere le due porte del vano frigorifero e il pannello frontale del cassetto del congelatore.

AVVERTENZA





Pericoli da Shock Elettrico

Scollegare l'alimentazione prima di rimuovere le porte.

Ricollegare il cavo di messa a terra prima della messa in funzione.

In caso contrario, si potrebbe verificare il rischio di morte o di scosse elettriche.

Strumenti necessari (Non forniti)

	
Chiave a Brugola (4mm)	Chiave (8mm)
	
Cacciavite a Croce	

Rimuovere le Porte

IMPORTANTE: Tenere chiuse le porte del frigorifero fino a quando non si è pronti a sollevarle dalla struttura.

1. Stacca il frigorifero o disconnetti l'alimentazione.
2. Con un cacciavite a croce, rimuovere le tre viti che fissano il coperchio del cardine, quindi rimuovere quest'ultimo con l'intero cablaggio collegato.

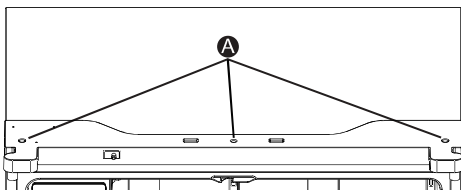

A Viti

3. Separare i due connettori sulla porta laterale sinistra. Per rimuovere il connettore del filo, premere la parte superiore del connettore (B) e separarlo dall'altro. Per rimuovere l'accoppiatore idraulico dal cardine, ruotare ed estrarre i fermi dall'accoppiatore. Rimuovere il condotto dell'acqua (C) premendo la parte mobile (D) dell'accoppiatore del condotto dell'acqua.

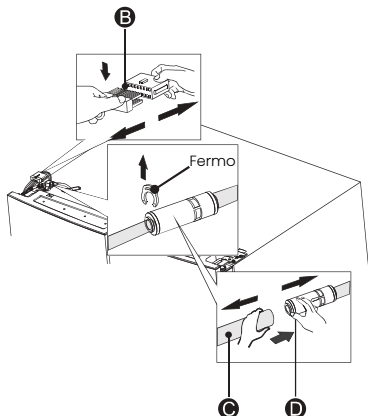

4. Rimuovere le 3 viti (E) fissate sui cardini con una chiave (8mm) e 1 vite di messa a terra (F) collegate al cardine con il cacciavite a croce (+). Rimuovere il cardine superiore sinistro della porta (G).

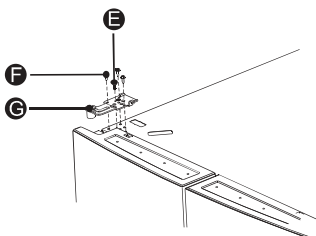

5. Usare entrambe le mani per aprire la porta più di 90°. Sollevarla ed estrarla.

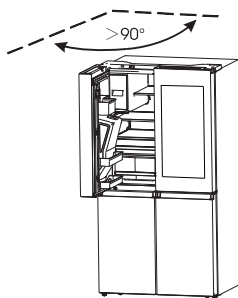

6. Se necessario, rimuovere i 2 cardini a testa esagonale (I) con una chiave a brugola (5mm). Rimuovere il cardine inferiore sinistro della porta (H).

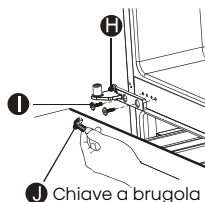

Sostituire le Porte

1. Se rimosso, reinstallare il cardine inferiore.
2. Con due o più persone, posizionare la porta del frigorifero sul cardine inferiore.
3. Inserire il cardine superiore nella parte superiore della porta.
4. Con le tre viti rimosse in precedenza, fissare il cardine superiore alla parte superiore della struttura.
NOTA: Qualora vi sia solo porta a sinistra, sostituire la vite di terra nel cardine superiore, ricollegare i cavi e il condotto dell'acqua, dopodiché assicurarsi che i fermi siano collegati correttamente all'accoppiatore.
5. Ripetere i passi da 1 a 4 per sostituire la porta opposta.
6. Utilizzando le tre viti rimosse in precedenza, reinstallare il coperchio superiore del cardine e il pannello di controllo sulla parte superiore della struttura.

Avvicinati alla rete idrica

⚠ AVVERTENZA



Pericolo di Incendio o Esplosione

Non perforare i tubi del refrigerante. Segui attentamente le istruzioni di impiego. Viene usato refrigerante infiammabile. La mancata osservanza di ciò, può causare morte, esplosione o incendio.

IMPORTANTE: Il frigorifero deve essere posizionato su una superficie solida e piana, sufficientemente robusta da sostenere il frigorifero a pieno carico.

- Prima di spostarlo, ritira i piedini di livellamento per evitare di raschiare il pavimento.
- Il frigorifero è dotato di ruote, che devono essere utilizzate solo per gli spostamenti in avanti e all'indietro.

NOTA: Se si cerca di spostare il frigorifero lateralmente, si rischia di danneggiare il pavimento.

Collega la rete idrica

Un erogatore d'acqua con filtro è una delle caratteristiche più utili del vostro nuovo apparecchio. Per favorire una migliore salute, il filtro dell'acqua rimuove le particelle indesiderate dall'acqua. Tuttavia, non sterilizza né elimina i microrganismi. A tal fine potrebbe essere necessario acquistare un sistema di purificazione dell'acqua. Affinché il fabbricatore di ghiaccio funzioni correttamente, è necessaria una pressione dell'acqua di 30-125psi.

In condizioni normali, una tazza da 200cc (5,75oz.) può essere riempita in circa 10 secondi.

Se il frigorifero è installato in un'area con bassa pressione dell'acqua (inferiore a 30psi), è possibile installare una pompa ausiliaria per compensare la bassa pressione. Dopo aver collegato la linea dell'acqua, assicurati che il serbatoio dell'acqua all'interno del frigorifero sia ben riempito. A tal fine, premi la leva dell'erogatore d'acqua finché l'acqua non fuoriesce dall'uscita dell'acqua.

Parti per l'installazione della linea dell'acqua

Gli attrezzi necessari:

Connettore e valvola di non ritorno	Sede della Valvola	Fermo	Vite
Cacciavite a croce	Linea d'acqua (5m)	Connettore a due Vie	Chiave inglese

Collegamento alla linea di alimentazione dell'acqua

Il connettore e la valvola di non ritorno sono forniti come un unico pezzo. Si dovrebbe utilizzare il nuovo connettore, ma non quello vecchio. Innanzitutto, spegnere la linea di alimentazione principale dell'acqua. Avvitare l'adattatore su un'uscita dell'acqua con connettore 3/4" BSP adatto e serrare con la chiave. Inserire completamente il tubo dell'acqua nella valvola di non ritorno. Inserire quindi la Fermo nel pacchetto di installazione come mostrato nella figura seguente.

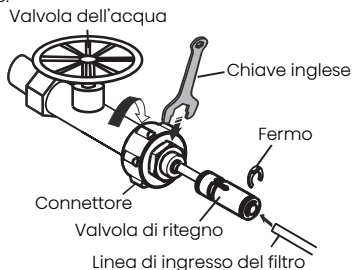

Per evitare che le Fermo si allentino, utilizzare la sede della valvola per tenerla ferma. Quindi utilizzare la vite per tenere la sede della valvola con un cacciavite a stella (+).

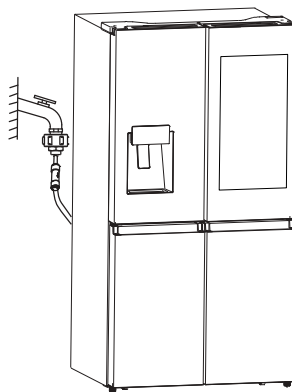
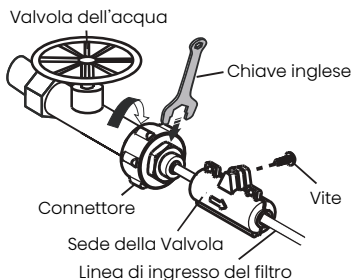

NOTA:

- Dopo il collegamento alla rete idrica, aprire la valvola dell'acqua per lavare il filtro per 5 minuti prima dell'uso.
- Se la linea di alimentazione principale è troppo lontana dal frigorifero per essere collegata alla linea di ingresso del filtro, può essere utile la linea dell'acqua (5m) fornita. La linea di uscita del filtro dell'acqua deve essere collegata alla linea di ingresso del frigorifero mediante un connettore a due vie. Il tubo dell'acqua deve essere inserito completamente al centro del connettore per evitare perdite d'acqua. Inserire le 2 Fermo nel pacchetto di installazione come indicato nella figura, quindi verificare che ciascuna Fermo trattenga saldamente la linea.

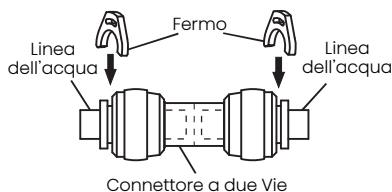

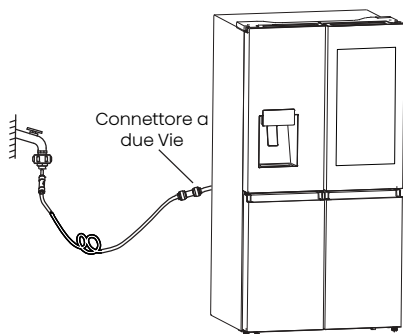

- L'iniziale colorazione scura dell'acqua è normale.
- Le linee idriche devono essere collegate solo all'acqua potabile.
- I tubi dell'acqua non devono essere schiacciati da oggetti pesanti e non devono piegarsi troppo.
- Quando si collega la linea dell'acqua all'apparecchio e si preme per la prima volta il livello dell'erogatore, è normale che dall'apparecchio esca un rumore di scarico.

Avvertenza:

- Dopo aver aperto la valvola dell'acqua, verificare che non vi siano perdite in tutti i punti di collegamento delle linee idriche. In caso di perdite, chiudere immediatamente la valvola e stringere il connettore dell'acqua o inserire completamente le linee nel connettore.
- La linea dell'acqua deve essere collegata al tubo dell'acqua fredda. Se è collegato al tubo dell'acqua calda, può causare il malfunzionamento del depuratore.

Completare l'installazione

⚠ AVVERTENZA



Pericoli da Shock Elettrico

Connettere a una presa con 3 fori.
Non rimuovere la messa a terra dalla spina di alimentazione.
Non usare un adattatore.
Non utilizzare nessuna prolunga.
La mancata osservanza di ciò, può causare morte, incendio o shock elettrico.

1. Connettere a una presa con 3 fori.
NOTA: Questo frigorifero inizia ad operare non appena è connesso all'alimentazione.
2. Sposta il frigorifero nella sua posizione finale, assicurandoti di mantenere la distanza consigliata.

Livellare il frigorifero se necessario

Il frigorifero deve essere a livello per mantenere una prestazione ottimale e aspetto.

1. Girare i piedini di livellamento sul fondo, anteriore dell'armadio per alzare o abbassare quel lato del frigorifero fino a che il frigorifero è livellato.
2. Gira entrambi i piedini, della stessa quantità, per alzare leggermente il davanti del frigorifero. Ciò renderà più semplice la chiusura delle porte.

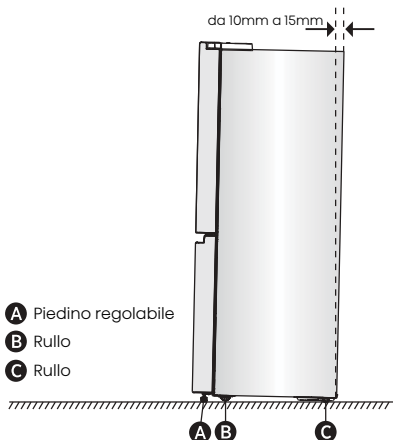

NOTA: Avere qualcuno che spinge contro la parte superiore del frigorifero toglie del peso ai piedini di livellamento. Ciò renderà più facile girare i piedini. Ruota i piedini regolabili in senso orario per alzare o gira antiorario per abbassare il tuo frigorifero. Per assicurarti che le porte chiudano automaticamente, inclinare la parte superiore del tuo frigorifero al contrario all'incirca da 10mm a 15mm. Se necessario, utilizzare una chiave fissa per regolare i piedini.

Allineare le porte (se necessario)

Le guarnizioni sono usate per allineare le porte, puoi trovarle nel sacchetto del manuale.

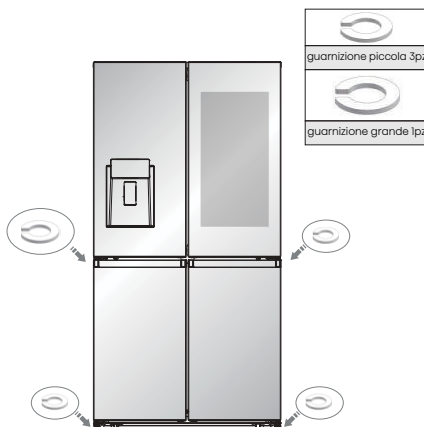

Utilizzo frigorifero

Apertura e chiusura porte

Garantire spazio per l'apertura delle porte

Assicuratevi di avere abbastanza spazio di fronte al tuo frigorifero per spalancare le porte.

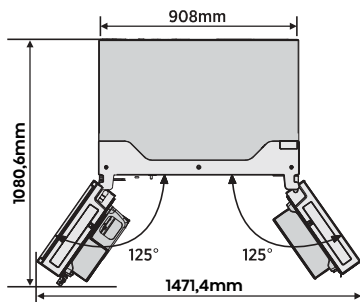

Le quattro porte possono essere aperte e chiuse sia separatamente che assieme.

- C'è un montante sul lato sinistro della porta del frigorifero.
- Quando si chiude la porta del lato sinistro, il montante si piega dietro il portellone destro unendo le due ante.

- La temperatura del telaio della porta è controllata per aiutare a prevenire umidità che si sviluppa sul montante. La temperatura della superficie potrebbe essere calda, cosa normale, e non influenzerà la prestazione del frigorifero.

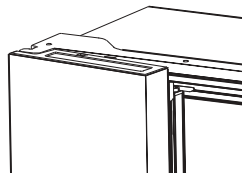

NOTA: Prima di chiudere lo sportello sinistro, assicurati che il montante sia ripiegato all'interno. Se il montante è verso l'esterno potrebbe danneggiarsi quando tenti di chiudere la porta.

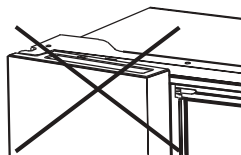

Utilizzare i controlli

Il prodotto ha un pannello di controllo che si trova sulla porta del frigorifero. Utilizzare l'apparecchio secondo le seguenti istruzioni di controllo.

Pannello di Controllo

Il pannello di controllo è mostrato nel seguente schema.

Nota: A causa delle continue modifiche apportate ai nostri prodotti, il tuo frigorifero potrebbe essere leggermente diverso.

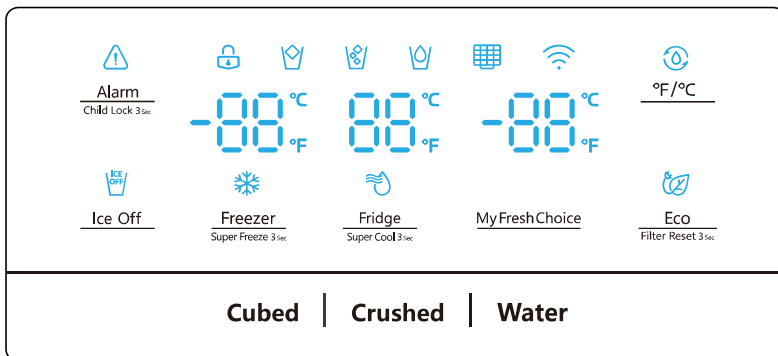

Il display si illumina quando il frigorifero viene collegato per la prima volta. Tuttavia le luci si spengono automaticamente dopo 60 secondi.



Alarm **Blocco Bambini e Allarme Porta** Child Lock 3 sec

Questo pulsante serve a due scopi:

1. Blocco Bambino

Premere e tenere premuto "Alarm" per 3 secondi per bloccare l'intero pannello di controllo, inclusa la funzione di erogazione. Se il pannello di controllo è bloccato, l'icona  sarà accesa e nessuno dei pulsanti sul pannello di controllo funzionerà. Per sbloccare il pannello di controllo, tenere premuto "Alarm" per 3 secondi.



2. Allarme della Porta

Lasciando una qualsiasi porta aperta per oltre 2 minuti si attiverà l'allarme della porta. L'icona  lampeggerà, il pannello di controllo mostrerà "dr" e si sentirà un bip. Il cicalino suonerà 3 volte al minuto e si fermerà dopo 8 minuti. In caso di allarme, è possibile toccare il pulsante Alarm per annullare l'allarme della porta, quindi l'icona  smetterà di lampeggiare restando accesa e il segnale acustico si fermerà allo stesso tempo. L'allarme delle porte può essere anche arrestato chiudendo tutte le porte.

Per risparmiare energia, si prega di evitare di tenere le porte aperte per un lungo periodo di tempo quando si utilizza il frigorifero.

Ice Off

È possibile toccare il pulsante "Ice Off" per controllare il fabbricatore di ghiaccio.

Quando il blocco per bambini è spento, è possibile toccare l'icona "Ice Off" per bloccare il dispositivo di fabbricazione del ghiaccio, e l'icona  si illuminerà. Se si desidera sbloccare la macchina del ghiaccio, cliccare nuovamente sull'icona "Ice Off" e l'icona  si spegnerà. **NOTA:** Quando "Ice Off" è acceso soltanto la macchina del ghiaccio è bloccata non l'erogatore.

Controllo della temperatura del frigorifero Super Cool 3 sec

Continuando a premere il pulsante, la temperatura verrà impostata nella seguente sequenza.

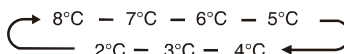

Se si desidera diminuire il tempo richiesto per la refrigerazione degli alimenti in frigorifero, tenere premuto questo pulsante per 3 secondi, dopodiché l'icona Super Cool  si illuminerà e la temperatura del frigorifero indicherà 2°C. La modalità Super Cool si disattiva autonomamente dopo 3 ore e la temperatura del frigorifero ritornerà alle precedenti impostazioni. Quando la funzione Super Cool è attiva, è possibile toccare il "Fridge" per spegnerla.

NOTA:

Nella funzione Super Cool, quando si tocca il tasto "Eco", la funzione "Eco" si attivano e la modalità "Super Cool" viene disattivata.

Controllo della Temperatura del Congelatore Super Freeze 3 sec

Si può premere il tasto "Freezer" per attivare la modalità di controllo della temperatura del freezer. Quando si preme il tasto continuamente, la temperatura verrà impostata secondo la seguente sequenza.

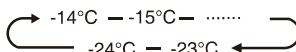

Tenere premuto il pulsante per 3 secondi, l'icona "❄️" si illuminerà e la temperatura del congelatore indicherà -24°C.

La funzione Super Freeze può abbassare rapidamente la temperatura e congelare i cibi più velocemente del normale. Ciò consente di conservare più vitamine e nutrienti nel cibo fresco, e di conservare il cibo più a lungo.

La modalità Super Freeze si disattiva autonomamente dopo 52 ore e la temperatura del congelatore ritornerà alle precedenti impostazioni.

Quando la funzione Super Freeze è attiva, è possibile toccare il pulsante "Freezer" per disattivare la funzione Super Freeze. Tale funzione Super Freeze è utilizzata per eseguire il pre-congelamento e il congelamento rapido in sequenza del vano congelatore. Questa funzione accelera il congelamento degli alimenti freschi e, allo stesso tempo, protegge gli alimenti già conservati da un riscaldamento indesiderato.



Per congelare gli alimenti freschi attivare la funzione Super Freeze almeno 24 ore prima di posizionare gli alimenti per completare il pre-congelamento

NOTA:

Nella funzione Super Freeze, quando si tocca il tasto "Eco", la funzione "Eco" saranno attivata, e verrà disattivata la modalità "Super Freeze".

My Fresh Choice **Controllo della temperatura di My Fresh Choice**

È possibile premere il pulsante "My Fresh Choice" per attivare la modalità di controllo del vano convertibile.

Quando si preme il tasto continuamente, la temperatura verrà impostata secondo la seguente sequenza.

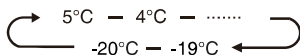

Controllo dell'erogatore

Quando il blocco per bambini è attivato, l'erogatore non funzionerà. Quando il Blocco Bambini è spento, si può premere l'opzione "Cubed" o "Crushed" per scegliere il tipo di ghiaccio da erogare, e premere il pulsante "Water" per attivare la modalità acqua. Se si sceglie la funzione Cubed, l'icona "🧊" si illuminerà, se si sceglie la funzione Crushed, l'icona "🧊" si illuminerà e quando si sceglie la funzione Water l'icona "💧" si illuminerà.



°F/°C

Nello stato sbloccato, premi il pulsante °F/°C per passare dall'unità Celsius a quella Fahrenheit. Lo stato predefinito è la visualizzazione in Celsius.

Quando si passa a Fahrenheit, si accende l'icona "🌡️".



Risparmio di Energia

È possibile toccare questo pulsante per attivare e disattivare la modalità di risparmio energetico. Quando si attiva il risparmio energetico, si accende l'icona "🌿" Eco.

La temperatura del frigorifero viene impostata automaticamente su 6°C e il congelatore su -17°C. Se il risparmio energetico è disattivato, l'icona "🌿" si spegne e la temperatura ritorna all'impostazione precedente.

Filtro dell'acqua

Lo stato del filtro dell'acqua viene calcolato dalla scheda di controllo principale e trasmesso al pannello di visualizzazione. Alla prima accensione e all'ingresso dell'acqua nel filtro, lo stato del filtro è calcolato al 99%. Quando lo stato del filtro dell'acqua scende al 15%, si accende l'icona "🧼". Quando lo stato del filtro raggiunge il 10%, l'icona "🧼" lampeggia. L'utente deve sostituire il filtro e premere a lungo il pulsante di risparmio energetico per 3 secondi per ripristinare lo stato del filtro dell'acqua. Lo stato del filtro verrà quindi ricalcolato al 99%.

Modalità demo

La modalità demo è per la visualizzazione del display di stoccaggio e impedisce al frigorifero di generare aria fredda. In questa modalità di raffreddamento spento, il frigorifero può sembrare che funzioni, ma non produce aria fredda. Gli indicatori sul pannello di controllo mostreranno "OF". Per annullare questa modalità, premere e tenere premuti contemporaneamente i tasti "Alarm" e "F/°C" per 3 secondi, e verrà emesso un lungo suono.

Manuale per gli utenti:

- Banda(e) di frequenza di trasmissione e potenza di trasmissione massima consentita nella banda(e) di frequenza operativa: 2400-2483,5MHz, inferiore o uguale a 20dbm, 5150-5350MHz, inferiore o uguale a 23dbm, 5745-5825MHz, inferiore o uguale a 33dbm.
- Questa apparecchiatura deve essere installata e utilizzata a una distanza minima di 20cm tra il radiatore e il corpo.

Utilizzare il display da 21 pollici

Il display da 21 pollici integra tecnologie come smart cloud, Internet of Things e big data e dispone di funzioni come il controllo intelligente del ghiaccio e la gestione degli alimenti.

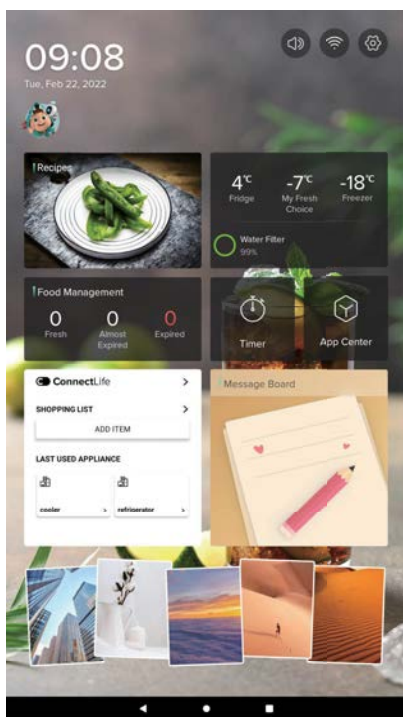

Per accendere/spengere il display

1. Puoi premere "ON" per accendere il display.

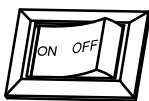

2. Se non hai bisogno del display, puoi premere "OFF" per spegnerlo.

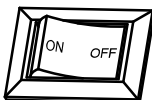

L'interfaccia di controllo del frigorifero

L'interfaccia di controllo del frigorifero ricorda all'utente lo stato di ogni area del frigorifero e può impostare la temperatura di ogni scomparto del frigorifero, con tre modalità: Eco, Super Cool e Super Freeze.

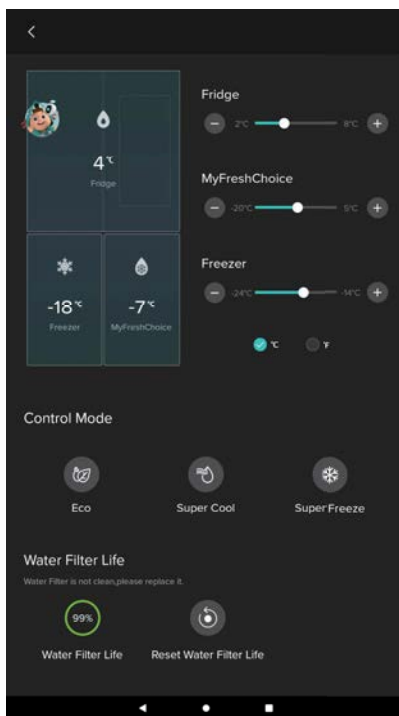

La gestione degli alimenti

La funzione di gestione degli alimenti visualizza l'elenco degli ingredienti e lo stato degli ingredienti in ogni stanza e l'utente può modificare manualmente parte delle informazioni sugli ingredienti.



NOTA:

Con l'aggiornamento dell'applicazione, fare riferimento all'interfaccia di visualizzazione attuale.

App ConnectLife

L'applicazione Connect Life è disponibile per il download gratuito dall'Apple Store o dal Google Play Store.



Caratteristiche

Questa sezione illustra come utilizzare le funzioni più utili. Si raccomanda di leggerla attentamente prima di utilizzare l'apparecchio.

Informazioni importanti da conoscere riguardo le maniglie in vetro e i coperchi:

Non pulire le maniglie in vetro o i coperchi con acqua calda quando sono ancora fredde. Maniglie e coperchi potrebbero rompersi se esposte a cambi improvvisi di temperatura o impatti, come urti. Il vetro temperato è progettato per frantumarsi in tanti pezzi piccoli della misura di sassolini. Ciò è normale. Maniglie in vetro e coperchi sono pesanti. Utilizza entrambe le mani quando li rimuovi per evitare che scivolino.

1. Frigorifero

IMPORTANTE: Per evitare danni alle porte, assicurati che tutte le maniglie e cassette siano spinti completamente nell'armadio prima di chiudere una porta.

Maniglie Regolabili

L'altezza delle maniglie può essere regolata per adattarsi alle tue necessità di conservazione.

1. Per rimuovere una maniglia, sollevala delicatamente e quindi tira la maniglia avanti fino a che la fine della maniglia oltrepassa il binario di supporto.

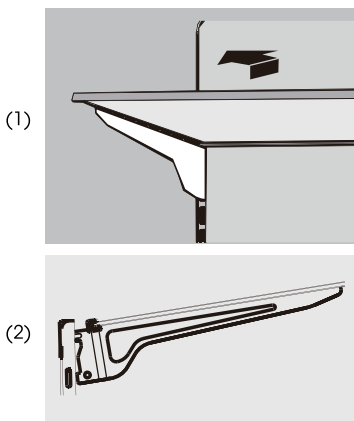

2. Per reinstallare la maniglia, fai scorrere gentilmente la maniglia indietro nel vano frigorifero, e quindi abbassa la maniglia nel binario di supporto.

2. Vani sportello removibili

I vani posizionati in mezzo allo sportello sono regolabili.

Per Rimuovere e Riposizionare un Vano Sportello:

1. Posiziona le mani a entrambi i lati del vano e solleva.
2. Tira il vano sportello fuori.

3. Riposiziona il vano sportello inserendolo sopra il supporto e spingendo in basso per scattare al suo posto.

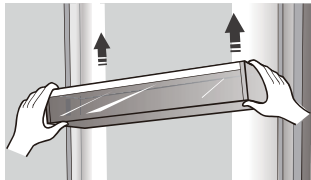

3. Rimozione/Sostituzione cassetto congelatore

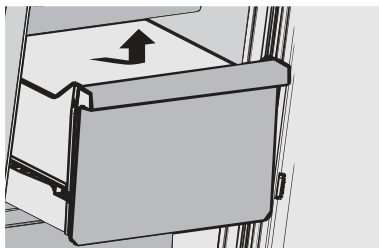

Per Rimuovere/Riposizionare il Cassetto:

1. Tira Fuori il cassetto alla massima estensione.
2. Sollevalo per rimuovere il cassetto.
3. Fai i passi 1 e 2 al contrario per riposizionare il cassetto.

4. Ottenere acqua fredda e ghiaccio

Premere il pulsante del tipo di ghiaccio o acqua appropriato per selezionare ciò che si vuole erogare.

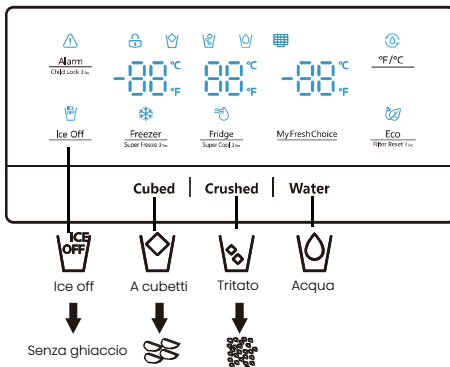

NOTA: La qualità del tuo ghiaccio sarà buona così quanto lo è l'acqua fornita alla tua macchina del ghiaccio. Evita di connettere la macchina del ghiaccio a una rete idrica dolce. I prodotti chimici dell'acqua dolce (come il sale) possono danneggiare parti della macchina del ghiaccio e portare a una scarsa qualità del ghiaccio. Se non si può evitare di fornire acqua dolce, assicurati che la rete idrica funzioni correttamente e sia ben mantenuta.

Ottenere acqua fredda

Il distributore di acqua si trova nella porta del frigorifero. Per erogare acqua, premere il pulsante dell'acqua. Quindi spostare il bicchiere sotto la leva dell'erogatore (A) nella posizione suggerita e premerlo.

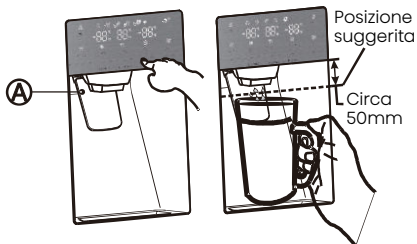

Ottenere ghiaccio

Per ottenere il ghiaccio, premere il pulsante del ghiaccio a cubetti o tritato come richiesto. Quindi spostare il bicchiere sotto la leva dell'erogatore nella posizione suggerita e premerla.

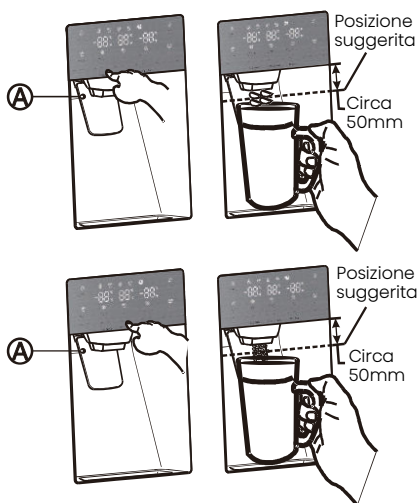

Fabbricare ghiaccio

• Per riempire il secchiello del ghiaccio fino alla massima capacità dopo l'installazione, seguire questi passi:

1. Lasciare il frigorifero in funzione e raffreddarlo per 24 ore (o 1 giorno intero). Attendere 24 ore permettendo al dispositivo di fabbricazione del ghiaccio di raffreddarsi correttamente.
2. Erogare da 4 a 6 cubetti di ghiaccio nel bicchiere.
3. Dopo 8, e poi 16 ore, erogare un bicchiere di ghiaccio pieno.

Avvertenza:

Non inserire cibo nel secchiello del ghiaccio. Se si conserva il cibo nel secchiello del ghiaccio, il cibo può danneggiare il dispositivo di fabbricazione del ghiaccio quando si apre o si chiude lo sportello. Si noti che i cubetti di ghiaccio nel secchiello del ghiaccio possono fuoriuscire sopra il cassetto. In tal caso, assicurarsi di rimuovere i cubetti di ghiaccio che si sono rovesciati dal cassetto.

- Se si verifica un'interruzione di corrente, i cubetti di ghiaccio possono sciogliersi e poi ricongelarsi quando la corrente torna, causando l'interruzione del funzionamento dell'erogatore.
- Per evitare questo problema, dopo un'interruzione di corrente, estrarre il secchiello del ghiaccio e il ghiaccio o l'acqua residua.

Nota:

- Non spingere in avanti la leva dell'erogatore dell'acqua senza una tazza in basso, poiché potrebbe causare la fuoriuscita di acqua.
- Per evitare la fuoriuscita di aria fredda dall'armadietto, tenere l'erogatore dell'acqua ancora installato anche se l'erogatore non è in uso.

Utilizzo della funzione di spegnimento del ghiaccio

Quando si seleziona la modalità di spegnimento del ghiaccio, rimuovere tutti i cubetti di ghiaccio dal secchiello.

Se si lasciano i cubetti di ghiaccio nel secchiello, essi potrebbero raggrupparsi, rendendo difficile la loro rimozione.

Innanzitutto, aprire la porta alla massima angolazione. Poi, sollevare il secchiello del ghiaccio e tirarlo fuori nella direzione della freccia.

Per inserire il secchiello del ghiaccio, spingerlo saldamente all'indietro. Se il secchiello non si adatta, girare l'elica di 90 gradi (vedere l'ultima illustrazione a destra, in basso) e riprovare.

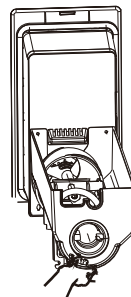
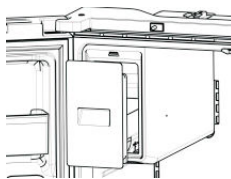
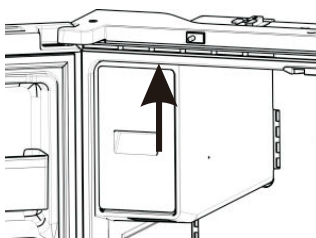
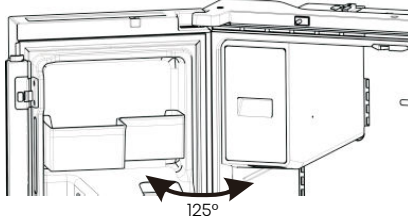

NOTA:

L'interno del secchiello del ghiaccio è molto freddo quando il frigorifero è in funzione. Non raggiungere la profondità del secchiello del ghiaccio.

- Utilizzare solo il dispositivo di fabbricazione del ghiaccio fornito con il frigorifero. Il collegamento idrico di questo frigorifero deve essere installato solo da una persona qualificata.
- Per il corretto funzionamento del dispositivo di fabbricazione del ghiaccio è necessaria una pressione dell'acqua di 30-125psi.
- Quando l'utente si scollega dal frigorifero, è necessario rimuovere il ghiaccio dalla ghiacciaia.

Andare in vacanza

In caso di lunga vacanza o un viaggio d'affari e qualora non si usino gli erogatori di acqua o di ghiaccio per molto tempo:

1. Chiudere la valvola dell'acqua. In caso contrario, potrebbero verificarsi delle perdite d'acqua.
2. Rimuovere tutti gli alimenti.
3. Stacca il frigorifero.
4. Pulire l'umidità in eccesso dall'interno e lasciare le porte aperte. In caso contrario si possono sviluppare odori e muffe.

Avvertenza:

- Non inserire le dita, le mani o qualsiasi altro oggetto non idoneo nello scorrimento del ghiaccio o nel secchiello del ghiaccio. Ciò può causare lesioni personali o danni materiali.
- Non mettere mai le dita o altri oggetti nell'apertura dell'erogatore. Può causare lesioni.
- Non cercare di smontare il dispositivo di fabbricazione del ghiaccio.
- Non lavare o spruzzare il secchiello del ghiaccio con acqua mentre è in frigorifero. Rimuoverlo per pulirlo.

Fenomeno di annebbiamento dell'acqua

Tutta l'acqua fornita al frigorifero scorre attraverso il filtro che è un filtro per l'acqua alcalina. Nel processo di filtraggio, la pressione dell'acqua che fuoriesce dal filtro viene aumentata e l'acqua si satura di ossigeno e azoto. Quando questa acqua fluisce nell'aria, la pressione precipita e l'ossigeno e l'azoto diventano sovrasaturi, il che si traduce in bolle di gas. L'acqua potrebbe temporaneamente apparire nebbiosa o torbida a causa di queste bolle di ossigeno. Dopo pochi secondi, l'acqua apparirà limpida.

Pulizia

Dopo averlo usato per un certo periodo, l'acqua accumulata nel serbatoio di ricezione potrebbe traboccare, quindi si dovrebbe pulire regolarmente con un asciugamano asciutto per evitare che l'acqua si rovesci sul pavimento.



Serbatoio di ricezione dell'acqua

NOTA:

In caso di macchie di polvere o di altre sostanze inquinanti per cui l'acqua erogata risulti con

odore sgradevole, ecc., le parti dell'erogatore dell'acqua devono essere pulite a fondo.

5. Sostituzione del filtro dell'acqua

Attenzione

Per una corretta manutenzione e un corretto funzionamento, consulta il manuale d'uso. Se questo dispositivo non viene sottoposto a manutenzione e a funzionamento come indicato nel manuale d'uso, c'è il rischio di esposizione a sostanze contaminanti. Per bere l'acqua più fresca e pulita dal vostro frigorifero, cambiate il filtro in tempo.

Per sostituire il filtro dell'acqua, procedere come segue:

1. Chiudi l'alimentazione dell'acqua. Poi tira la maniglia sotto il coperchio verso l'esterno per aprirlo.



2. Tira il filtro dell'acqua verso il basso e ruotalo di circa 90° in senso antiorario per estrarlo. Quando il filtro viene smontato, fai attenzione a tenere la testa del filtro inclinata verso l'alto per evitare che l'acqua fuoriesca dalla parte anteriore del filtro.



3. Inserisci il nuovo filtro dell'acqua nel foro e allo stesso tempo ruotalo di circa 90° in senso orario finché non si ferma.



4. Spingi il filtro dell'acqua verso l'alto, sposta il coperchio in orizzontale e spingilo finché non si blocca.





5. Riaccendi l'alimentazione dell'acqua.

NOTA: Dopo aver attivato l'alimentazione idrica, è necessario controllare le perdite. Se si verificano delle perdite, ripeti le operazioni di cui sopra ai punti 1-5. Se le perdite persistono, smetti di usarlo e chiama il tuo rivenditore di fiducia.

6. Sciacqua il filtro per 5 minuti prima di utilizzarlo.

Remove eventuali residui all'interno della linea di alimentazione dell'acqua dopo l'installazione del filtro dell'acqua

1. Accendi l'alimentazione principale dell'acqua e fornisci l'acqua dalla linea di alimentazione dell'acqua.

2. Lascia che l'acqua scorra attraverso l'erogatore finché non diventa limpida (dopo circa 6-7 minuti). In questo modo si pulisce il sistema di alimentazione dell'acqua e si rimuove l'aria dalle linee.

3. In alcune famiglie potrebbe essere necessario un ulteriore risciacquo.

4. Aprire la porta del frigorifero e verificare che non vi siano perdite d'acqua dal filtro dell'acqua.

Nota:

- Assicurarsi di sciacquare accuratamente l'erogatore, altrimenti l'acqua potrebbe gocciolare dall'erogatore. Ciò significa che c'è ancora aria nella linea.

L'alimentazione dell'acqua a osmosi inversa è importante:

La pressione dell'acqua in uscita da un sistema di osmosi inversa è diretta alla valvola di ingresso dell'acqua del frigorifero deve essere compresa tra 30 e 125psi (207 e 862kPa). Se un sistema di osmosi inversa è collegato alla rete idrica fredda, la pressione dell'acqua al sistema di osmosi inversa deve essere di almeno 40-60psi (276-414kPa). Se la pressione dell'acqua al sistema di osmosi inversa è inferiore a 40-60psi (276-414kPa):

- Verificare se il filtro a sedimenti dell'impianto a osmosi inversa è ostruito. Se necessario, sostituire il filtro.
- Lasciare che il serbatoio di stoccaggio del sistema a osmosi inversa si riempia dopo un uso intenso.
- Se il frigorifero è dotato di un filtro dell'acqua, questo può ridurre ulteriormente la pressione dell'acqua se utilizzato insieme a un sistema a osmosi inversa. Rimuovi il filtro dell'acqua.

6. Utilizzo dello scomparto frigorifero

Lo scomparto frigorifero è adatto per la conservazione di frutta e verdura. Gli alimenti inseriti all'interno devono essere confezionati per evitare la perdita di umidità o che il sapore contami altri alimenti.

Attenzione

Non chiudere mai la porta del frigorifero, mentre i supporti laterali, i vani per le verdure e/o le guide telescopiche sono estesi. Potrebbe danneggiare tali componenti e il frigorifero.

Cestelli della porta

Lo scomparto frigorifero è dotato di diversi cestelli a porta, adatti per la conservazione di liquidi in scatola, bevande in bottiglia e cibi confezionati.

Per rimuovere i cestelli della porta (A), è sufficiente sollevarli ed estrarli.

Per riposizionare i cestelli della porta (A), farli scorrere sopra la posizione desiderata e spingerli verso il basso fino a quando non si fermano.

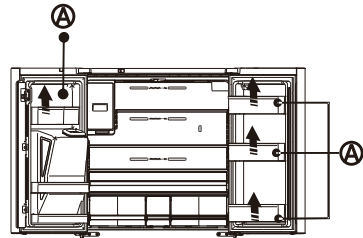

Per rimuovere i cestelli della porta (B), estrarre il lato destro dei cestelli sollevandolo ad angolo lungo la guida, quindi estrarre il lato sinistro tirandolo dalla porta.

Per riposizionare i cestelli della porta (B), farli scorrere nella posizione originale e spingerli verso il basso fino a quando non si bloccano.

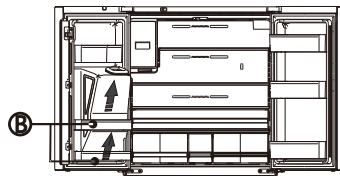

Avvertenza:

Non mettere troppe cose pesanti nei cestelli. Prima di sollevare i ripiani della porta verticalmente, si consiglia di estrarre il cibo.

Ripiano in vetro

Per rimuovere i ripiani di vetro, inclinare la parte anteriore del ripiano mostrato a pagina 22 (1) e sollevarlo verticalmente come mostrato a pagina 22 (2). Estrarre quindi il ripiano.

Informazioni di utilizzo generali

- Quando si accende il frigorifero dopo un periodo di non utilizzo, permetti al frigorifero di raffreddarsi almeno due ore prima di aggiungere cibo.
- Non bloccare le ventole di circolazione dell'aria con oggetti.

- Posizionare gli oggetti in modo che l'aria possa circolare liberamente attorno a loro.
 - Copri o avvolgi bene il cibo conservato per evitare di trasferire cattivi odori.
 - Una volta scongelato il cibo, la sua qualità si deteriorerà rapidamente. Cibo scongelato non dovrebbe essere ricongelato.
 - Né bottiglie né lattine dovrebbero essere posizionate nel vano freezer. Le bottiglie e le lattine possono esplodere.
- Per evitare la contaminazione del cibo, si prega di rispettare le seguenti istruzioni:
- L'apertura della porta per lunghi periodi può causare un notevole aumento della temperatura negli scomparti dell'apparecchio.

- Pulire regolarmente le superfici che possono venire a contatto con cibo e sistemi di drenaggio accessibili.
- Conservare la carne e il pesce crudi in contenitori adatti in frigorifero, in modo che non vengano a contatto con altri alimenti o vi gocciolino sopra.
- Gli scomparti per alimenti surgelati a due stelle sono adatti per conservare cibi surgelati, conservare o preparare gelati e produrre cubetti di ghiaccio.
- Gli scomparti a due stelle non sono adatti al congelamento dei cibi freschi.

Ordine	Tipo Scomparti	Temperatura di conservazione ideale [°C]	Cibo appropriato
1	Frigorifero	+2~+8	Uova, cibo cotto, cibo confezionato, frutta e verdura, latticini, torte, bevande e altri alimenti non sono adatti al congelamento.
2	(***)*- Congelatore	≤-18	Frutti di mare (pesce, gamberetti, molluschi), prodotti ittici e prodotti a base di carne (raccomandati per 3 mesi, maggiore è il tempo di conservazione, peggiore è il gusto e la nutrizione), adatti per prodotti freschi surgelati.
3	***-Congelatore	≤-18	Frutti di mare (pesce, gamberetti, molluschi), prodotti ittici e prodotti a base di carne (raccomandati per 3 mesi, maggiore è il tempo di conservazione, peggiore è il gusto e la nutrizione), non adatti per prodotti freschi surgelati.
4	**-Congelatore	≤-12	Frutti di mare (pesce, gamberetti, molluschi), prodotti ittici e prodotti a base di carne (raccomandati per 2 mesi, maggiore è il tempo di conservazione, peggiore è il gusto e la nutrizione), non adatti per prodotti freschi surgelati.
5	*-Congelatore	≤-6	Frutti di mare (pesce, gamberetti, molluschi), prodotti ittici e prodotti a base di carne (raccomandati per 1 mese, maggiore è il tempo di conservazione, peggiore è il gusto e la nutrizione), non adatti per prodotti freschi surgelati.
6	0-stelle	-6~0	Maiale fresco, manzo, pesce, pollo, alcuni alimenti confezionati, ecc. (si consiglia consumarli entro lo stesso giorno, preferibilmente non più di 3 giorni). Alimenti trattati parzialmente incapsulati (alimenti non congelabili)
7	Freddo	-2~+3	Si consiglia di consumare carne di maiale fresca/congelata, carne di manzo, pollo, prodotti ittici di acqua dolce, ecc. (7 giorni al di sotto di 0°C e oltre 0°C entro quel giorno, preferibilmente non più di 2 giorni). Frutti di mare (meno di 0°C per 15 giorni, non è consigliabile conservare sopra gli 0°C)
8	Cibo Fresco	0~+4	Maiale fresco, manzo, pesce, pollo, alimenti cotti, ecc. (si consiglia consumarli entro lo stesso giorno, preferibilmente non più di 3 giorni)
9	Vino	+5~+20	Vino rosso, vino bianco, vino spumante, ecc.

NOTA: conservare i vari alimenti in base agli scomparti o alla temperatura di conservazione ideale dei prodotti acquistati.
Se il frigorifero viene lasciato vuoto per lunghi periodi, spegnere, scongelare, pulire, asciugare e

lasciare lo sportello aperto per evitare lo sviluppo di muffa all'interno dell'apparecchio.
Ispezionare regolarmente per assicurarsi che sia conforme.

Cura del freezer

Pulizia

Sia le sezioni frigorifero che freezer scongelano automaticamente. In ogni caso, pulisci entrambe le sezioni una volta al mese per evitare che si creino cattivi odori. Pulisci le perdite immediatamente. Per evitare il trasferimento di cattivi odori e l'essiccazione di cibo, avvolgi o copri i cibi per bene.

AVVERTENZA



Pericolo Esplosione

Utilizza detergente non infiammabile. La mancata osservanza di ciò, può causare morte, esplosione o incendio.

IMPORTANTE:

- Non utilizzare prodotti chimici aggressivi, ammoniaca, candeggina al cloro, detergente concentrato, solventi, stracci o pagliette abrasive per pulire il frigorifero dentro o fuori. Possono danneggiare e/o scolorire la finitura del frigorifero.
- Non utilizzare acqua calda per pulire le maniglie in vetro mentre sono ancora fredde. Il vetro può rompersi se esposto ad improvvisi sbalzi di temperatura.

Pulizia maniglia

- Quando si puliscono le parti del ripiano, rimuovere le parti inferiori del ripiano e posizionarle orizzontalmente. Davanti o dietro, per evitare che il supporto del ripiano cada.
- Se le parti del ripiano sono posizionate ad angolo, i loro lati toccheranno il suolo. Quando la forza applicata per la pulizia non è corretta, la staffa del ripiano cadrà facilmente.

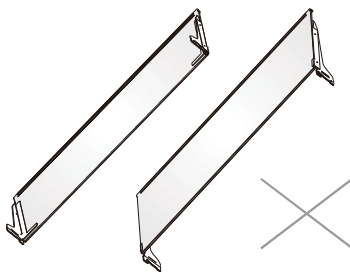

AVVERTENZA



Pericoli da Shock Elettrico

Spegni o disconnetti il tuo apparecchio prima di pulirlo. La mancata osservanza di ciò, può causare morte, elettroshock o lesioni personali.

1. Stacca il frigorifero o disconnetti l'alimentazione.
2. Pulisci l'interno.
Lava a mano, risciacqua, e asciuga le parti removibili e le superfici interne accuratamente. Utilizza una spugna pulita o un panno soffice e un detergente delicato in acqua calda.
3. Pulisci le tenute della porta (guarnizioni). Una porta sporca o appiccicosa potrebbe aderire all'armadio e rompersi quando apri la porta. Utilizza un panno soffice e una soluzione detergente delicata e acqua calda, lava a mano le guarnizioni della porta. Risciacqua con acqua pulita e asciuga accuratamente.
4. Pulisci le superfici esterne.
Lava le superfici esterne con un panno pulito, soffice o una spugna e un detergente delicato in acqua calda. Risciacqua le superfici con acqua calda, pulita e asciuga immediatamente per evitare macchie d'acqua.
5. Riattacca il frigorifero o accendi l'alimentazione

Luci

IMPORTANTE: Il tuo frigorifero è dotato di illuminazione LED. Queste luci sono progettate per durare per tutta la vita del tuo frigorifero. In ogni caso, se le luci smettono di funzionare, per favore contatta un tecnico qualificato per la sostituzione.

Nota:

Questo prodotto contiene una sorgente luminosa di classe di efficienza energetica G.

Assistenza per spostamenti o vacanza

Vacanza

Se Scegli di Lasciare il Frigorifero Acceso Mentre Sei Via:

1. Consuma tutto ciò che può deperire e congela il resto.

Se Scegli di Spegnerlo il Frigorifero Prima di Partire:

1. Rimuovi tutto il cibo dal frigorifero e dal freezer.
2. Stacca il frigorifero o disconnetti l'alimentazione.
3. Pulisci il frigorifero, puliscilo, e asciugalo bene.
4. Fissare i blocchi di gomma o di legno sulla parte superiore delle due porte e lasciare che si aprano a una distanza sufficiente per far entrare l'aria. Ciò impedisce l'accumulo di odori e muffe.

Spostamento

AVVERTENZA



Pericolo di Incendio o Esplosione

Non perforare i tubi del refrigerante. Segui attentamente le istruzioni di impiego. Viene usato refrigerante infiammabile. La mancata osservanza di ciò, può causare morte, esplosione o incendio.

IMPORTANTE: Maneggia con cura quando muovi il frigorifero per evitare che si danneggino i tubi del refrigerante o che si aumenti il rischio di perdita.

AVVERTENZA

Pericolo di Peso Eccessivo

Sono necessarie due o più persone per spostare e installare il frigorifero. La mancata osservanza di ciò, può causare infortuni alla schiena o altri tipi di infortuni.

Quando sposti il tuo frigorifero in una nuova casa, segui questi passaggi per prepararlo per lo spostamento.

1. Rimuovi tutto il cibo dal frigorifero e impacchetta tutto il cibo congelato in ghiaccio secco.
2. Stacca il frigorifero.
3. Detergi, pulisci, e asciuga accuratamente.
4. Togli tutte le parti removibili, avvolgile bene, e legale insieme così che non scivolino e sbattano durante lo spostamento.

5. Alza i piedini di livellamento così non graffi il pavimento. Guarda "Livellare il frigorifero".
6. Sigillare le porte con del nastro adesivo e fissare il cavo di alimentazione sul retro del frigorifero. Quando arrivi alla tua casa nuova, parti daccapo e riferisciti alla sezione "Istruzioni di installazione" per le istruzioni della preparazione.

Reinstallare/utilizzare ancora il frigorifero

Se il frigorifero è stato posizionato in una posizione orizzontale o inclinata per un certo periodo di tempo aspetta 4 ore prima di connetterlo per permettere all'olio di posizionarsi nel compressore.

1. Pulire il frigorifero. Vedere "Pulizia".
2. Posiziona il frigorifero al livello e posizione desiderati. Guarda "Istruzioni di installazione".

AVVERTENZA



Pericoli da Shock Elettrico

Connettere a una presa con 3 fori. Non rimuovere la messa a terra dalla spina di alimentazione. Non usare un adattatore. Non utilizzare nessuna prolunga. La mancata osservanza di ciò, può causare morte, incendio o shock elettrico.

3. Connettere a una presa con 3 fori.

Risoluzione dei problemi

Prova le soluzioni suggerite qui prima per evitare il costo di una chiamata di assistenza non necessaria.

Utilizzo del frigorifero

PROBLEMA	CAUSE POSSIBILI	SOLUZIONE
Il frigorifero non funziona	Il frigorifero è staccato.	Attacca il frigorifero in una presa con 3 fori.
	L'interruttore è scattato o spento, o è saltata la corrente.	Resetta/Accendi l'interruttore o sostituisci il fusibile.
	Il frigorifero è in modalità scongelamento.	Aspetta che il ciclo di scongelamento termini e che il sistema di raffreddamento riparta.
Il compressore del frigorifero si esegue con frequenza o per lunghi periodi di tempo Nota: Questo frigorifero è progettato per funzionare per lunghi periodi di tempo.	Il frigorifero è collegato.	Ciò è normale. Lascia che il frigorifero si raffreddi per 24 ore.
	Aggiunto cibo caldo o grosse quantità.	Ciò è normale.
	La porta è stata lasciata aperta, o il frigorifero non è a livello.	Verifica che un oggetto non impedisca la porta di chiudersi. Livella il frigorifero. Guarda "Livellare il frigorifero".
	Acqua calda o aperture frequenti.	Ciò è normale.
	Impostazione del controllo della temperatura all'impostazione più fredda.	Regola la temperatura ad un'impostazione più calda.
Il frigorifero ha un cattivo odore	Il cibo non è sigillato o chiuso correttamente.	Risigilla il pacchetto. Posiziona una scatola aperta di bicarbonato nel frigorifero, sostituiscila ogni 3 mesi.
	L'interno ha bisogno di essere pulito.	Pulisci l'interno. Vedere "Pulizia".
	Cibo conservato troppo a lungo.	Smaltisci il cibo avariato.
La luce non si accende	Il frigorifero è staccato.	Attacca il frigorifero in una presa con 3 fori.
	La luce LED è esausta.	Contatta un tecnico qualificato per sostituire il LED esausto.
Le porte non chiudono correttamente	Il frigorifero non è a livello.	Guarda "Livellare il frigorifero".
	Qualcosa sta ostruendo la chiusura della porta.	Verifica e rimuovi le ostruzioni.
Vibrazione o tintinnio	Il frigorifero non poggia stabilmente sul pavimento.	Guarda "Livellare il frigorifero".
Suoni Normali	Sembra che l'acqua scorra dal frigorifero.	Il refrigerante che scorre nei condotti fa questo suono quando il compressore si aziona e si ferma.
		Il frigorifero ha un sistema di scongelamento automatico. L'acqua scongelata farà questo rumore.
	Rumore di ronzio	Il compressore e le ventole utilizzate per la circolazione dell'aria fredda possono fare questo suono. Se il frigorifero non è a livello, il suono sarà più forte.
	Suoni di ticchettio o rottura	Le parti interne fanno questo rumore quando si contraggono e si espandono in base ai cambi di temperatura.
Rumore di scoppiettio	Potrebbe accadere durante lo scongelamento automatico.	

Temperatura e Umidità

PROBLEMA	CAUSE POSSIBILI	SOLUZIONE
Il frigorifero o freezer è troppo caldo	Il controllo della temperatura non è impostato su abbastanza freddo.	Regola il vano a un'impostazione più fredda; lascia per 24 ore che la temperatura si regoli.
	Le porte si aprono con frequenza o vengono lasciate aperte.	Limita l'apertura della porta per mantenere la temperatura interna. Verifica che un oggetto non impedisca la porta di chiudersi.
	Aggiunto cibo caldo di recente.	Lascia che il frigorifero e il cibo si raffreddino.
	Lo spazio fra il retro del frigorifero e il muro è troppo poco.	Lascia 5cm di spazio fra il retro del frigorifero e il muro.
	Gli oggetti contro il retro dei vani bloccano il flusso d'aria corretto.	Conserva gli oggetti solo dentro il bordo delle maniglie di vetro; non posizionare gli oggetti contro i lati dei vani o direttamente davanti alle ventole.
Il frigorifero o freezer è troppo freddo	Il controllo Temperatura è impostato su troppo freddo.	Regola la temperatura nel vano all'impostazione seguente più calda; lascia per 24 ore che la temperatura si regoli.
Umidità sull'esterno/interno del frigorifero	Grande umidità	Ciò è normale durante periodi di grande umidità. Aasciuga la superficie e regola la temperatura a un'impostazione leggermente più fredda.
	Le porte si aprono con frequenza o vengono lasciate aperte.	Tieni la porta chiusa. Verifica che nessun oggetto impedisca alla porta di chiudersi. Livella il frigorifero. Guarda "Livellare il frigorifero".
	Apri il contenitore d'acqua nel frigorifero.	Copri o sigilla il contenitore
Brina o cristalli di ghiaccio su cibo congelato	La porta del freezer lasciata aperta o aperta con frequenza.	Limita l'apertura della porta per mantenere la temperatura interna. Verifica che un oggetto non impedisca la porta di chiudersi.
	Il frigorifero non è a livello.	Livella il frigorifero. Guarda "Livellare il frigorifero".
	Gli oggetti bloccano la ventilazione e prevengono il flusso d'aria corretto.	Sposta gli oggetti lontano dal fondo.
Il cibo si congela nel frigorifero	Cibo posizionato troppo vicino alla presa d'aria.	Sposta gli oggetti lontano dal fondo e da sopra al frigorifero.
	Controllo temperatura impostata troppo fredda.	Regola la temperatura a un'impostazione meno fredda.

Indicateur de température

Pour vous aider au bon réglage de votre appareil, celui-ci est équipé d'un indicateur de température placé dans la zone la plus froide.

Pour la bonne conservation des denrées dans votre réfrigérateur et notamment dans la zone la plus froide, veillez à ce que dans l'indicateur de température « OK » apparaisse.

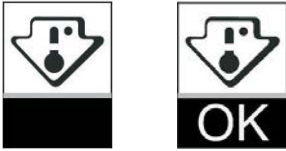

Le symbole ci-contre indique l'emplacement de la zone la plus froide de votre réfrigérateur. Il définit le haut de cette zone.

Si « OK » n'apparaît pas, la température moyenne de cette zone est trop élevée. Réglez le thermostat sur une position plus froide.

A chaque modification du réglage du thermostat, attendez la stabilisation de la température à l'intérieur de l'appareil avant de procéder si nécessaire à un nouveau réglage. Ne modifiez la position du thermostat que progressivement et attendez au moins 12 heures avant de procéder à une nouvelle vérification.

NOTA : après chargement de l'appareil de denrées fraîches ou après des ouvertures répétées ou prolongées de la porte il est normal que l'inscription « OK » n'apparaisse pas dans l'indicateur de température ; attendez au moins 12 heures avant de réajuster le thermostat.

Hisense

life reimagined