

Hisense

life reimagined

NAVODILA ZA UPORABO ZA UPORABNIKA

Pred uporabo te enote natančno preberite ta navodila in ga shranite za nadaljnjo uporabo

RQ758N4SAFE

Slovenščina

Hvala, da ste izbrali Hisense. Prepričani smo, da boste vaš novi hladilnik uporabljali z veseljem. Pred uporabo naprave pa priporočamo, da natančno preberete navodila, ki vsebujejo podrobnosti o namestitvi in uporabi izdelka. Navodila shranite in obdržite za prihodnjo uporabo.

Kazalo

VARNOST HLADILNIKA.....	3
DELI IN FUNKCIJE.....	11
ZAHTEVE ZA NAMESTITEV.....	12
Zahteve glede lokacije	12
Električne zahteve.....	12
NAVODILA ZA NAMESTITEV.....	13
Razpakirajte hladilnik.....	13
Dokončajte namestitev	13
Nivo hladilnika.....	13
Poravnava vrat.....	14
UPORABA HLADILNIKA.....	14
Odpiranje in zapiranje vrat.....	14
Uporaba upravljalnih elementov.....	15
Lastnosti.....	17
Splošne informacije o uporabi.....	17
NEGA HLADILNIKA.....	19
Čiščenje.....	19
Luči.....	19
Počitnice in selitev.....	20
Ponovna namestitev/ponovna uporaba hladilnika.....	20
ODPRAVLJANJE NAPAK.....	21

Varnost hladilnika

Vaša varnost in varnost drugih sta zelo pomembni.

V teh navodilih in na vaši napravi smo podali veliko pomembnih varnostnih sporočil. Vedno preberite in upoštevajte vsa varnostna sporočila.



To je simbol varnostnega opozorila.

Ta simbol vas opozori na morebitne nevarnosti, ki lahko ubijejo ali poškodujejo vas in druge osebe. Vsa varnostna sporočila bodo sledila simbolu varnostnega opozorila in besedi »NEVARNOST«, »OPOZORILO« ali »POZOR«.

Te besede pomenijo:



NEVARNOST

Neposredno nevarna situacija. Če ne upoštevate navodil, lahko umrete ali se hudo poškodujete.



OPOZORILO

Morebitna nevarna situacija, ki lahko, če se ji ne izognete, povzroči smrt ali hude telesne poškodbe.



POZOR

Morebitna nevarna situacija, ki bi lahko, če se ji ne izognete, povzročila zmerne ali manjše telesne poškodbe.

Vsa varnostna sporočila vam bodo navedla, kakšna je možna nevarnost, kako zmanjšati možnost poškodb in kaj se lahko zgodi, če ne upoštevate navodil.



Varnostne in opozorilne informacije

Za vašo varnost in pravilno uporabo pred namestitvijo in prvo uporabo naprave natančno preberite ta navodila za uporabo, vključno z namigi in opozorili. Da preprečite nepotrebne napake in nesreče, je pomembno zagotoviti, da so vse osebe, ki uporabljajo napravo, temeljito seznanjene z njenim delovanjem in varnostnimi funkcijami. Shranite ta navodila in se prepričajte, da ostanejo pri napravi, če jo premaknete ali prodate, tako da bo vsak, ki jo uporablja skozi celotno življenjsko dobo, ustrezno obveščen o njeni uporabi in varnostnih opozorilih.

Zaradi varnosti življenja in lastnine upoštevajte varnostne ukrepe iz teh navodil za uporabo, saj proizvajalec ne odgovarja za škodo, ki bi nastala zaradi neupoštevanja.

Varnost za otroke in druge, ki so ranljive osebe

- V skladu s standardom EN

Napravo lahko uporabljajo otroci, stari 8 let in več, ter osebe z zmanjšanimi fizičnimi, senzoričnimi ali duševnimi sposobnostmi ali pomanjkanjem izkušenj in znanja, če so bili deležni nadzora ali navodil v zvezi z varno uporabo naprave in če razumejo vključene nevarnosti. Otroci se ne smejo igrati z napravo. Otroci čiščenja in uporabniškega vzdrževanja ne smejo izvajati brez nadzora. Otroci, stari od 3 do 8 let, smejo nalagati in razkladati hladilne naprave.

- V skladu s standardom IEC

Naprave naj ne uporabljajo osebe (vključno z otroki) z zmanjšanimi telesnimi, senzoričnimi ali duševne sposobnosti, brez izkušenj in znanja, razen če delajo pod nadzorom oz. so bile o uporabi podučene s strani osebe, odgovorne za njihovo varnost.

- Otroke je treba nadzorovati, da se ne igrajo z napravo.
- Vso embalažo hranite stran od otrok, saj obstaja nevarnost zadušitve.
- Če napravo zavržete, izvlecite vtič iz vtičnice, izrežite priključni kabel (čim bližje napravi) in odstranite vrata, da se prepreči, da bi otroci, ki se igrajo, utrpeli električni udar ali pa se vanj zaprejo.
- Če ta naprava z magnetnimi tesnili vrat nadomesti starejšo napravo z vzmetno ključavnico (ključavnico) na vratih ali pokrovih, se prepričajte, da vzmetna ključavnica ne bo uporabna, preden zavržete staro napravo. S tem boste preprečili, da bi postala smrtna past za otroka.



Splošna varnost

- Ta naprava je namenjena uporabi v gospodinjstvu in za podobne namene, kot so:
 - kuhinjski prostori za osebe v trgovinah, pisarnah in drugih delovnih okoljih;
 - kmetije in stranke v hotelih, moteli in druga stanovanjska okolja;
 - okolja tipa nočitev z zajtrkom;
 - gostinstvo in podobne nemaloprodajne uporabe.
- V tej napravi ne shranjujte eksplozivnih snovi, kot so aerosolne pločevinke z vnetljivim pogonskim gorivom.
- Če je električni kabel poškodovan, ga mora zamenjati proizvajalec, njegov servis ali podobno usposobljene osebe, da se preprečijo nevarnosti.
- OPOZORILO – Prezračevalne odprtine v ohišju naprave ali v vgrajeni konstrukciji morajo biti brez ovir.
- OPOZORILO – Za pospeševanje postopka odtaljevanja ne uporabljajte mehanskih naprav ali drugih sredstev, razen tistih, ki jih priporoča proizvajalec.
- OPOZORILO – Ne poškodujte krogotoka hladilnega sredstva.
- OPOZORILO – Ne uporabljajte električnih naprav v predelkih za shranjevanje hrane v napravi, razen če so vrste, ki jo priporoča proizvajalec.
- Hladilno sredstvo in izolacijski plin za pihanje sta vnetljiva. Če napravo zavržete med odpadke, to storite samo na pooblaščenem centru za odstranjevanje odpadkov. Ne izpostavljajte ognju.
- OPOZORILO – Ko nameščate napravo, poskrbite, da napajalni kabel ni uklešččen ali poškodovan.

- **OPOZORILO** — Na zadnji strani naprave ne nameščajte prenosnih vtičnic ali prenosnih napajalnikov.

Menjava LED lučke

- **OPOZORILO** — Uporabnik ne sme zamenjati LED lučke! Če je LED lučka poškodovana, za pomoč kontaktirajte telefonsko številko za pomoč strankam.

Hladilno sredstvo

Hladilno sredstvo izobuten (R600a) je v hladilnem krogu naprave, zemeljski plin z visoko stopnjo okoljske združljivosti, ki je kljub temu vnetljiv. Med transportom in namestitvijo naprave poskrbite, da se noben sestavni del hladilnega krogotoka ne poškoduje.

Hladilno sredstvo (R600a) je vnetljivo.

- **OPOZORILO** — Hladilniki v izolaciji vsebujejo hladilno sredstvo in pline. Hladilno sredstvo in pline je treba odstraniti strokovno, saj lahko povzročijo poškodbe oči ali vžig. Pred ustreznim odlaganjem med odpadke se prepričajte, da cevi krogotoka hladilnega sredstva niso poškodovane.



Opozorilo: Nevarnost požara/vnetljivih materialov

Če bi se hladilni krogotok poškodoval:

- Izogibajte se odprtemu ognju in virom vžiga. Temeljito prezračite prostor, v katerem je nameščena naprava.

Nevarno je spreminjati specifikacije ali kakor koli spreminjati ta izdelek.

Kakršna koli poškodba kabla lahko povzroči kratek stik, požar in/ali električni udar.

Električna varnost

- Napajalnega kabla se ne sme podaljšati.
- Prepričajte se, da električni vtič ni zdrobljen ali poškodovan. Zdrobljen ali poškodovan električni vtič se lahko pregreje in povzroči požar.
- Prepričajte se, da imate dostop do glavnega vtiča naprave.
- Ne vlecite glavnega kabla.
- Če je električna vtičnica zrahljana, ne vstavljajte električnega vtiča. Obstaja nevarnost električnega udara ali požara.

Naprave ne smete uporabljati brez pokrova notranje luči.

- Hladilnik se uporablja samo z napajanjem na enofazni izmenični tok 220~240V/50Hz. Če je nihanje napetosti v območju uporabnika tako veliko, da napetost presega zgornji obseg, zaradi varnosti obvezno uporabite izmenični tok. Samodejni regulator napetosti več kot 350W za hladilnik. Hladilnik mora imeti posebno vtičnico namesto skupne z drugimi električnimi napravami. Njegov vtič se mora ujemati z vtičnico z ozemljitveno žico.

Dnevna uporaba

- V napravi ne shranjujte vnetljivih plinov ali tekočin. Obstaja nevarnost eksplozije.
- V napravi ne uporabljajte električnih naprav (npr. električnih aparatov za sladoleđ, mešalnikov itd.).
- Pri izklapljanju vedno izvlecite električni vtič iz električne vtičnice, ne vlecite za kabel.
- Ne postavljajte vročih predmetov v bližino plastičnih delov te naprave.

- Ne postavljajte živil neposredno ob izhod zraka na zadnji steni.
- Predpakirano zamrznjeno hrano shranjujte v skladu z navodili proizvajalca zamrznjene hrane.
- Strogo je treba upoštevati priporočila za shranjevanje naprav proizvajalca. Oglejte si ustrezna navodila za shranjevanje.
- V zamrzovalni predel ne dajajte gaziranih ali gaziranih pijač, saj ustvarjajo pritisk na posodo, kar lahko povzroči eksplozijo in poškoduje napravo.
- Zamrznjena hrana lahko povzroči opekline zaradi zmrzali, če jo zaužijete neposredno iz zamrzovalnega predela.
- Naprave ne postavljajte na neposredno sončno svetlobo.
- Prižgane sveče, svetilke in druge predmete z odprtim ognjem hranite stran od naprave, da se ne naprava ne vname.
- Naprava je namenjena shranjevanju hrane in/ali pijače v običajnem gospodinjstvu, kot je razloženo v tej knjižici z navodili. Naprava je težka. Pri premikanju bodite previdni.
- Ne odstranjujte in se ne dotikajte predmetov iz zamrzovalnega predela, če so vaše roke vlažne/mokre, saj lahko to povzroči odrgnine na koži ali zmrzal/zamrzovalne opekline.
- Nikoli ne uporabljajte podlage, predalov, vrat itd., da stojite na njih, ali kot opore.
- Zamrznjene hrane se ne sme ponovno zamrzniti, ko je odmrznjena.
- Ne uživajte ledenih sladolednih kock ali ledenih kock neposredno iz zamrzovalnika, saj lahko to povzroči opekline v ustih in ustnicah.

- Da bi preprečili, da bi predmeti padli in povzročili poškodbe ali škodo na napravi, ne preobremenjujte predalov na vratih in v predale za hrustljave jedi ne postavljajte preveč hrane.
- **OPOZORILO** – Živila je treba zapakirati v vrečke, preden jih daste v hladilnik. Tekočine je treba hraniti v steklenicah ali zaprtih posodah, da se izognete razlitju, saj konstrukcijske oblike izdelka ni enostavno očistiti.
- Ta hladilna naprava ni namenjena uporabi kot vgradna naprava.



Pozor!

Nega in čiščenje

- Pred vzdrževanjem izklopite napravo in izvlecite električni vtič iz električne vtičnice.
- Naprave ne čistite s kovinskimi predmeti, parnim čistilnikom, eteričnimi olji, organskimi topili ali abrazivnimi čistili.
- Za odstranjevanje zmrzali iz naprave ne uporabljajte ostrih predmetov. Uporabite plastično strgalo.

Namestitev Pomembno!

- Za električno priključitev natančno sledite navodilom v teh navodilih.
- Odstranite embalažo in preverite, ali obstajajo poškodbe. Naprave ne priključite, če je poškodovana. Morebitne poškodbe nemudoma prijavite na kraju, kjer ste ga kupili. V tem primeru ohranite embalažo.
- Priporočljivo je, da počakate najmanj štiri ure pred priključitvijo naprave, da omogočite, da olje steče nazaj v kompresor.
- Okoli naprave mora biti zadostno kroženje zraka, pomanjkanje tega povzroči pregretje. Za zagotavljanje

zadostnega prezračevanja upoštevajte navodila, ki so pomembna za namestitev. Če je le mogoče, zadnja stran izdelka ne sme biti preblizu stene, da se izognete dotiku ali ujetju toplih delov (kompresor, kondenzator). Da preprečite nevarnost požara, upoštevajte navodila, ki so pomembna za namestitev.

- Naprava ne sme biti nameščena v bližini radiatorjev ali štedilnikov.
- Po namestitvi naprave se prepričajte, da je električni vtič po namestitvi dostopen.

Servis

- Vsa električna dela, potrebna za servisiranje naprave, mora opraviti usposobljen električar ali pristojna oseba.
- Ta izdelek mora servisirati pooblaščen servisni center in uporabljati samo originalne nadomestne dele.

1. Če je naprava brez zmrzali.

2. Če naprava vsebuje zamrzovalni predel.

Pravilno odlaganje starega hladilnika med odpadke

! OPOZORILO

Nevarnost zadušitve

Odstranite vrata iz starega hladilnika. Če tega ne storite, lahko pride do smrti ali poškodbe možganov.

POMEMBNO: Ujetost in zadušitev otroka nista težava preteklosti. Odpadni ali zapuščeni hladilniki so še vedno nevarni – tudi če bodo stali »le nekaj dni«. Če se želite znebiti starega hladilnika, sledite tem navodilom, da preprečite nesreče.

Preden zavržete svoj stari hladilnik ali zamrzovalnik:

- Snemite vrata.
- Police pustite na mestu, da otroci ne bodo zlahka splezali noter.

Pomembne informacije o odstranjevanju hladilnih sredstev:

Hladilnik zavržite v skladu z zveznimi in lokalnimi predpisi. Hladilno sredstvo mora odstraniti pooblaščen tehnik za hladilno sredstvo s certifikatom EPA v skladu z uveljavljenimi postopki.

Deli in funkcije

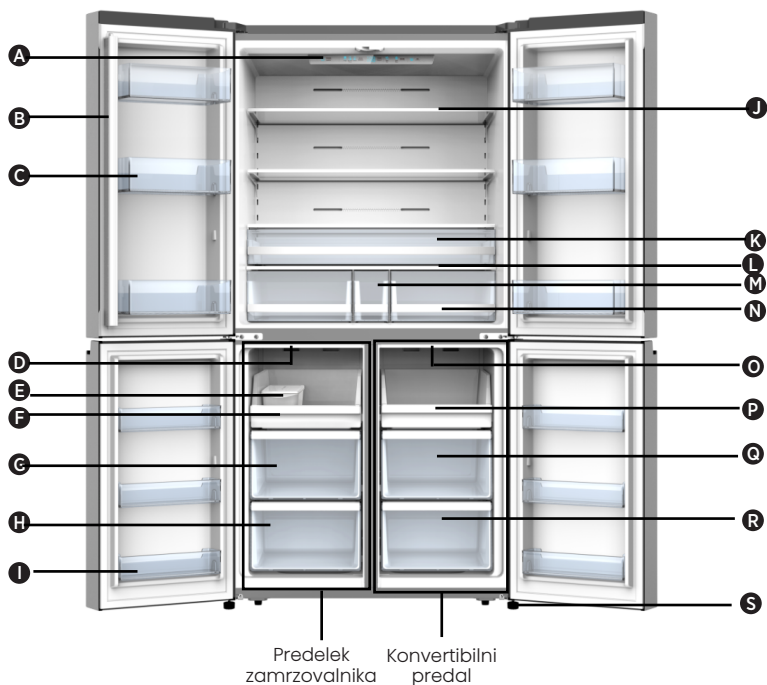

- | | | |
|--|---|--|
| A Posoda za vrata hladilnika | G Srednji polica zamrzovalnika | N Predal za shranjevanje |
| B Ločevalnik vrtenja | H Spodnja polica zamrzovalnika | O Konvertibilen predelek LED lučka |
| C LED lučka in nadzorna plošča hladilnika | I Posoda za vrata zamrzovalnika | P Konvertibilen predelek pladenj |
| D LED luč za zamrzovalnik | J Steklena polica | Q Konvertibilen predelek Srednja polica |
| E Ledomat | K Večnamenski predal | R Konvertibilen predelek Nižja polica |
| F Pladenj zamrzovalnika | L Pokrov | S Izravnalna noga |
| | M Srednji predal za shranjevanje | |

Opomba: Vaš model se lahko razlikuje od te in drugih slik v teh navodilih, odvisno od značilnosti vašega modela.

Opomba: Da bi dosegli najboljšo energijsko učinkovitost tega izdelka, postavite vse police, predale na prvotni položaj, kot je prikazano na zgornji sliki.

Zahteve za namestitev

Zahteve glede lokacije

OPOZORILO



Nevarnost eksplozije in požara

Vnetljive materiale in hlape, kot je bencin, hranite stran od naprave.

Če tega ne storite, lahko pride do smrti, eksplozije ali požara.

POMEMBNO: Ta hladilnik je zasnovan samo za notranjo uporabo v gospodinjstvu.

Temperatura

Ta hladilnik je namenjen za uporabo na mestih, kjer je temperatura med najmanj 16°C in največ 43°C. Zaželeno območje sobne temperature za optimalno delovanje, ki zmanjša porabo električne energije in zagotavlja vrhunsko hlajenje, je med 16°C in 32°C. Priporočljivo je, da hladilnika ne namestite v bližino vira toplote, kot je pečica ali radiator.

Zunanost in dimenzije

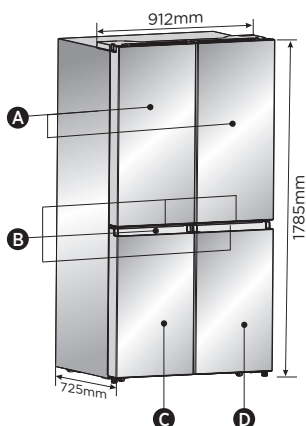

- A** Vrata hladilnika
- B** Ročaji
- C** Vrata zamrzovalnika
- D** Konvertibilna vrata

Prezračevanje

Za učinkovito delovanje je potrebno zadostno kroženje zraka okoli hladilnika.

Za zagotavljanje ustreznega prezračevanja vzdržujte priporočene razdalje.

Priporočena dovoljenja

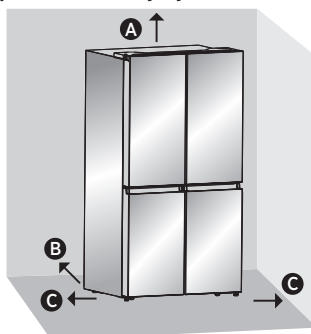

- A** 100mm nad
- B** 50mm izza
- C** 50mm vsaka stran

Opomba: Če hladilnik postavite ob fiksno steno, pustite najmanj 1471,4mm prostora, da lahko odprete vrata.

Električne zahteve

OPOZORILO



Nevarnost električnega udara

Priključite v ozemljeno 3-žilno vtičnico.
Ne odstranjujte ozemljitvenega vtiča iz vtiča električnega kabla.
Ne uporabljajte adapterja.
Ne uporabljajte podaljška.
Če tega ne storite, lahko pride do smrti, požara ali električnega udara.

Preden svoj hladilnik premaknete na njegovo končno lokacijo, je pomembno, da se prepričate, da imate pravilno električno povezavo.

Priporočeni način ozemljitve

Potrebno je AC 220–240V, 50Hz, samo AC 15 ali 20A z varovalko, ozemljeno električno napajanje. Priporočljivo je, da zagotovite ločen krog, ki služi samo vašemu hladilniku. Uporabite vtičnico, ki je ni mogoče izklopiti s stikalom. Ne uporabljajte podaljška.

OPOMBA: Pred izvedbo kakršne koli namestitve ali čiščenja hladilnik odklopite iz električnega vira. Ko končate, ponovno priključite hladilnik na električni vir in ponastavite regulatorje temperature na zeleno nastavitev.

Navodila za namestitev

Razpakirajte hladilnik

OPOZORILO



Nevarnost požara ali eksplozije

Ne preluknjajte cevi za hladilno sredstvo.
Pazljivo upoštevajte navodila za ravnanje.
Uporabljeno je vnetljivo hladilno sredstvo.
Če tega ne storite, lahko pride do smrti,
eksplozije ali požara.

POMEMBNO: Med premikanjem hladilnika ravnajte previdno, da ne poškodujete cevi za hladilno sredstvo ali povečate tveganje puščanja.

OPOZORILO

Nevarnost prekomerne teže

Za premikanje in namestitev hladilnika naj vam pomagata dve ali več oseb.
Če tega ne storite, lahko pride do poškodb hrbtna ali drugih telesnih poškodb.

Odstranjevanje embalaže

- Odstranite lepilni trak in ostanke lepila s površin, preden vklopite hladilnik. S prsti po lepilu vtrite majhno količino tekočega mila za posodo. Obrišite s toplo vodo in posušite.

OPOMBA: Za odstranjevanje traku ali lepila ne uporabljajte ostrih instrumentov, alkohola za drgnjenje, vnetljivih tekočin ali abrazivnih čistil. Ti izdelki lahko poškodujejo površino vašega hladilnika. Za več informacij glejte »Varnost hladilnika«.

- Odstranite/reciklirajte vso embalažo.
- Če je bil hladilnik postavljen v vodoravni ali nagnjeni položaj za kakršno koli časovno obdobje, počakajte 4 ure, preden ga vklopite, da se olje usede in kompresor.

Ko premikate svoj hladilnik:

vaš hladilnik je težak. Ko hladilnik premikate zaradi čiščenja ali servisiranja, pokrijte tla s kartonom ali trdim kartonom, da preprečite poškodbe tal. Ko ga premikate, vedno izvlecite hladilnik naravnost.

Ko ga poskušate premakniti, ga ne pomikajte in ne »sprehajajte« hladilnika, saj lahko pride do poškodb tal.

Čiščenje pred uporabo

Ko odstranite vso embalažo, očistite notranjost hladilnika, preden ga uporabite. Glejte navodila za čiščenje v razdelku »Nega hladilnika«.

Pomembne informacije o steklenih policah in pokrovi:

Steklenih polic ali pokrovov ne čistite s toplo vodo, ko so hladni. Police in pokrovi se lahko zlomijo, če so izpostavljeni nenadnim temperaturnim spremembam ali tresljajem, na primer udarcem. Kaljeno steklo je zasnovano tako, da se razbije na številne majhne koščke velikosti kamenčkov. To je normalno. Steklena police in pokrovi so težki. Ko jih odstranjujete, uporabite obe roki, da ne padejo.

Namestitev Pozicioniranje

- Ta naprava deluje dobro od N do ST. Naprava morda ne bo delovala pravilno, če jo dlje časa pustite pri temperaturi nad ali pod navedenim območjem.

Podnebni razred	Temperatura okolice
SN	+10°C do +32°C
N	+16°C do +32°C
ST	+16°C do +38°C
T	+16°C do +43°C

Dokončajte namestitev

OPOZORILO



Nevarnost električnega udara

Priključite v ozemljeno 3-žilno vtičnico.
Ne odstranjujte ozemljitvenega vtiča iz vtiča električnega kabla.
Ne uporabljajte adapterja.
Ne uporabljajte podaljška.
Če tega ne storite, lahko pride do smrti,
požara ali električnega udara.

1. Priključite v ozemljeno 3-žilno vtičnico.
OPOMBA: Ta hladilnik začne delovati takoj, ko je priključen na električno omrežje.
2. Hladilnik premaknite na njegovo končno mesto in pazite, da ohranite priporočeno razdaljo.

Nivo hladilnika (če je potrebno)

Hladilnik mora biti raven, da ohrani optimalno delovanje in videz.

1. Obrnite izravnalne noge na spodnji, sprednji strani omare, da dvignete ali spustite to stran hladilnika, dokler hladilnik ni raven od strani proti strani.

2. Obe nogi obrnite za enako mero, da rahlo dvignete sprednji del hladilnika. To bo olajšalo zapiranje vrat.

OPOMBA: Če nekdo pritisne na vrh hladilnika, izravnalne noge odvezamejo nekaj teže. To olajša obračanje nog.

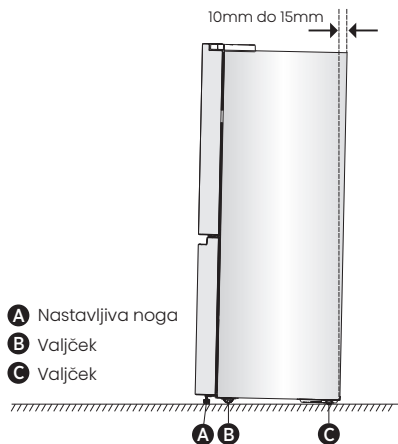

Zavrtite nastavljive noge v smeri urinega kazalca, da dvignete ali v nasprotni smeri urinega kazalca, da spustite hladilnik. Če želite zagotoviti, da se vrata samodejno zaprejo, nagnite vrh hladilnika nazaj za približno 10mm do 15mm. Po potrebi uporabite napenjalni ključ za nastavitev nog.

Poravnava vrat (če je potrebno)

Tesnila se uporabljajo za poravnavo vrat, najdete jih v ročni torbici.



Uporaba hladilnika

Odpiranje in zapiranje vrat

Zagotavljanje prostora za odpiranje vrat
Prepričajte se, da imate pred hladilnikom dovolj prostora za odpiranje vrat.

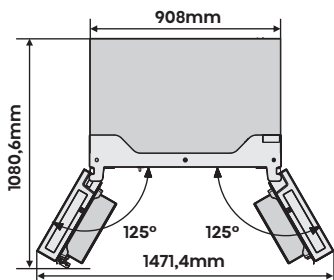

Štiri vrata se lahko odpirajo in zapirajo ločeno ali skupaj.

- Na levi strani vrata hladilnega predala je stojalo.
- Pri zapiranju levih vrat se držalo zloži za desnimi vrati, ki povezujejo vrata.
- Temperatura okvirja vrat je nadzorovana, da se prepreči razvoj vlage na nosilcu.

Temperatura površine je lahko topla, kar je normalno in ne vpliva na delovanje hladilnika.

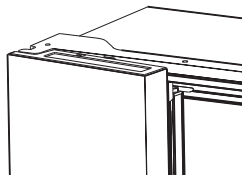

OPOMBA: Pred zapiranjem levih vrat, se prepričajte, da je držalo prepognjeno navznoter. Če ga potegnete navzven, se lahko poškoduje, ko poskušate zapreti vrata.

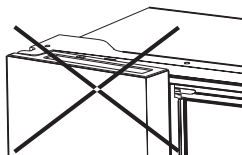

Uporaba upravljalnih elementov

Svojo napravo uporabljajte v skladu z naslednjimi predpisi o nadzoru, vaša naprava ima ustrezne funkcije in načine, kot so nadzorne plošče, prikazane na spodnjih slikah. Ko je naprava prvič vklopljena, začne delovati osvetlitev ozadja ikon na prikazovalni plošči. Če ni pritisnjen noben gumb in so vrata zaprta, se osvetlitev ozadja izklopi.

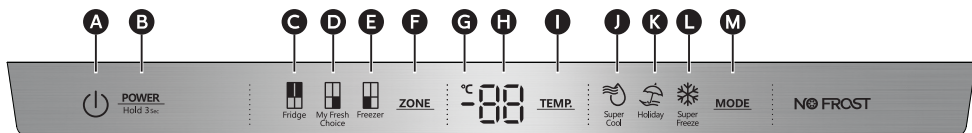

- | | | | |
|---|--|-----------------------------|--------------------------------|
| A Ikona za napajanje | D Konvertibilen predelek Ikona | F Izbira cone | J Ikona Super Cool |
| B Nadzor napajanja | E Predelek zamrzovalnika Temp ikona | G Indikator Celjija | K Ikona za počitnice |
| C Predelek za hladilnik Temp ikona | | H Temperatura | L Ikona za Super Freeze |
| | | I Nadzor temperature | M Način za nadzor |

MOČ



Pritisnite »POWER« za tri sekunde, da vklopite napajanje, in pritisnite za tri sekunde, da izklopite napajanje, in prikaže se »OF«.

Nastavitev temperature predelka

Ko nastavljate temperaturo, nastavite povprečno temperaturo za celoten predelek. Dejanske temperature predelka se lahko razlikujejo od prikazanih temperatur, odvisno od količine in položaja shranjene hrane ter temperature okolice.

Priporočene nastavitve temperature

- Predelek za hladilnik: 4°C
- Predelek za svežo izbiro: -7°C
- Predelek zamrzovalnika: -18°C

Temperatura predelka hladilnika (hladilnik).

1. Pritisčajte ZONE, dokler se ne prikaže ikona Fridge.



2. Ko je način Fridge vklopljen, sveti »Fridge« in večkrat pritisnite TEMP, da preklopite med razpoložljivimi nastavitvami temperature od 8°C do 2°C.

OPOMBA: Vsak pritisk na gumb zmanjša nastavev za eno stopinjo.

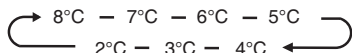

3. Sprostite TEMP, nadzor, ko se prikaže zelena nastavev temperature.

My Fresh Choice Temperatura predelka

1. Pritisčajte ZONE, dokler se ne prikaže My Fresh Choice.



2. Ko je način My Fresh Choice vklopljen, sveti »My Fresh Choice« in večkrat pritisnite TEMP, da preklopite med razpoložljivimi nastavitvami temperature od 5°C do -20°C.

OPOMBA: Vsak pritisk na gumb zmanjša nastavev za eno stopinjo.

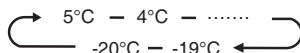

3. Sprostite TEMP, nadzor, ko se prikaže zelena nastavev temperature.

Temperatura predelka zamrzovalnika

1. Pritisčajte ZONE, dokler se ne prikaže ikona Fridge.



2. Ko je način Freezer vklopljen, sveti »Freezer« in večkrat pritisnite TEMP, da preklopite med razpoložljivimi nastavitvami temperature od -14°C do -24°C.

OPOMBA: Vsak pritisk gumba poviša nastavev za eno stopinjo.

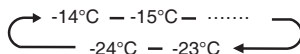

3. Sprostite TEMP, nadzor, ko se prikaže zelena nastavev temperature.

Super Cool



Funkcija Super Cool pomaga ohranяти hrano, shranjeno v hladilniku, pri nastavljeni temperaturi v obdobjih velike uporabe, velike količine živil ali začasno tople sobne temperature.

Funkcija Super Cool zniža temperaturo v hladilniku na 2°C, da se hrana hitreje ohladi.

1. Večkrat pritisnite MODE, dokler se ne prikaže ikona Super Cool »  «.

OPOMBA: Ko je Super Cool vklopljen, »  « sveti in na prikazovalniku temperature se prikaže 2°C.

2. Pritisnite MODE, da ročno izklopite funkcijo Super Cool in se vrnete na prej nastavljeno temperaturo.

OPOMBA: Funkcija Super Cool se bo samodejno izklopila po treh urah in hladilnik se bo vrnil na prejšnjo nastavev temperature.

Super Freeze



Funkcija Super Freeze pomaga ohranяти hrano, shranjeno v zamrzovalniku, pri nastavljeni temperaturi v obdobjih velike uporabe, velike količine živil ali začasno tople sobne temperature.

Funkcija Super Freeze zniža temperaturo v hladilniku na -24°C, da se hrana hitreje ohladi.

1. Večkrat pritisnite MODE, dokler se ne prikaže ikona Super Freeze »  «.

OPOMBA: Ko je funkcija Super Freeze vklopljena, sveti »  « in na prikazovalniku temperature se prikaže -24°C.

2. Pritisnite TEMP, da ročno izklopite funkcijo Super Freeze in se vrnete na prej nastavljeno temperaturo.

OPOMBA: Funkcija Super Freeze bo samodejno izklopila po 52 urah in zamrzovalnik se bo vrnil na prejšnjo nastavev temperature.

Pri izbiri funkcije Super Freeze, se prepričajte, da v zamrzovalnem delu ni steklenic. Steklenice in pločevinke lahko eksplodirajo.

Počitnice



Če napravo pustite dalj časa, jo lahko preklopite v način za počitnice.

Pomembno! V tem času hrane ne shranjujte v hladilniku.

1. Pritisnite MODE, dokler se ne prikaže ikona Holiday »  «. Naprava samodejno nastavi naslednje temperature:

- Predelek hladilnika: 15°C
- Predelek zamrzovalnika: -18°C

2. Pritisnite TEMP, da izklopite način počitnic in temperatura v hladilniku se bo vrnila na prejšnjo nastavev temperature.

Alarm za odprta vrata

Če so vrata odprta dlje kot dve minuti, se oglasi alarm, ki vas opozori, na nadzorni plošči pa se prikaže »dr«. Alarm se bo oglasil trikrat vsako minuto za 8 minut.

- Če želite izklopiti alarm, zaprite vsa vrata.

OPOMBA: Visoke temperature bodo pospešile nastajanje živilskih odpadkov.

- Za optimalno shranjevanje hrane je na splošno najprimernejša srednja nastavev.

Lastnosti

Pomembne informacije o steklenih policah in pokrovi:

Steklenih polic ali pokrovov ne čistite s toplo vodo, ko so hladni. Police in pokrovi se lahko zlomijo, če so izpostavljeni nenadnim temperaturnim spremembam ali tresljajem, na primer udarcem. Kaljeno steklo je zasnovano tako, da se razbije na številne majhne koščke velikosti kamenčkov. To je normalno. Steklena police in pokrovi so težki. Ko jih odstranjujete, uporabite obe roki, da ne padejo.

Hladilnik

POMEMBNO: Če želite preprečiti poškodbe vrat, se prepričajte, da so vse police in predali do konca potisnjeni v omaro, preden zaprete vrata.

Nastavljive police

Višino polic je mogoče prilagoditi glede na vaše potrebe po shranjevanju.

1. Če želite odstraniti polico, jo nežno dvignite navzgor in jo nato povlecite naprej, dokler konec police ni mimo nosilca vodila.

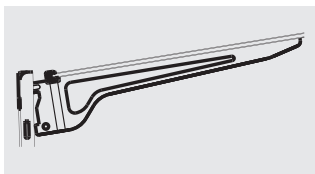
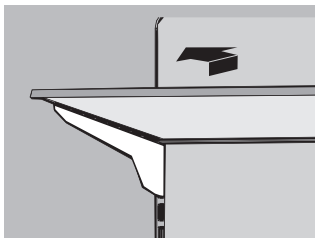

2. Če želite ponovno namestiti polico, jo nežno potisnite nazaj v hladilni predel in nato spustite polico na nosilec.

Odstranljive posode za vrata

Posode na sredini vrat so nastavljive.

Če želite odstraniti in zamenjati posodo za vrata:

1. Roke položite na obe strani posode in jih dvignite navzgor.

2. Izvlecite posodo za vrata.

3. Zamenjajte posodo za vrata tako, da jo vstavite nad oporo in pritisnete navzdol, da se zaskoči.

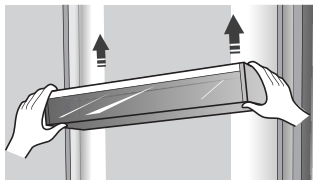

Predali zamrzovalnika

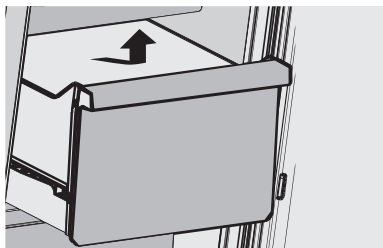

Za odstranitev/zamenjavo predala zamrzovalnika:

1. Izvlecite predal do največjega podaljška.
2. Dvignite, da odstranite predal.
3. Izvedite koraka 1 in 2 v obrnjenem vrstnem redu, da zamenjate predal.

Splošne informacije o uporabi

- Ko prvič vklopite hladilnik po obdobju neuporabe, pustite, da se ohlaja najmanj dve uri, preden dodate hrano.
- Ne blokirajte zračnikov za kroženje zraka s shranjenimi predmeti.
- Predmete shranite tako, da lahko zrak prosto kroži okoli njih.
- Shranjeno hrano dobro pokrijte ali zavijte, da preprečite prenos vonjav.
- Ko je odmrznjena, se bo kakovost hrane hitro poslabšala. Odmrznjene hrane ne smete ponovno zamrzniti.
- V predelku zamrzovalnika ne smete shranjevati niti ustekleničenih niti konzerviranih pijač. Steklenice in pločevinke lahko eksplodirajo.

Da preprečite onesaženje hrane, upoštevajte naslednja navodila:

- Daljše odprte vrat lahko povzroči znatno zvišanje temperature v predelkih naprave.
- Redno čistite površine, ki lahko pridejo v stik s hrano, in dostopne drenažne sisteme.

- Surovo meso in ribe shranjujte v primernih posodah v hladilniku, da ne pridejo v stik z drugimi živili ali kapljajo nanje.
- Predelki za zamrznjeno hrano z dvema zvezdicama so primerni za shranjevanje predzamrznjene hrane, shranjevanje ali pripravo sladoleda in izdelavo ledenih kock.
- Predelki z dvema zvezdicama niso primerni za zamrzovanje svežih živil.

Mapa	Tipi predelkov	Ciljni temperatura za shranjevanje [°C]	Ustrezna hrana
1	Hladilnik	+2~+8	Jajca, kuhana hrana, pakirana hrana, sadje in zelenjava, mlečni izdelki, pecivo, pijača in druga živila, ki niso primerna za zamrzovanje.
2	(***)*_ Zamrzovalnik	≤-18	Morski sadeži (ribe, kozice, školjke), sladkovodni vodni izdelki in mesni izdelki (priporočeno 3 mesece, daljši kot je čas shranjevanja, slabša sta okus in hranilna vrednost), ustrezni za zamrznjeno svežo hrano.
3	**_ Zamrzovalnik	≤-18	Morski sadeži (ribe, kozice, školjke), sladkovodni vodni izdelki in mesni izdelki (priporočeno 3 mesece, daljši kot je čas skladiščenja, slabša sta okus in hranilna vrednost), niso primerni za zamrznjeno svežo hrano.
4	**_ Zamrzovalnik	≤-12	Morski sadeži (ribe, kozice, školjke), sladkovodni vodni izdelki in mesni izdelki (priporočeno 2 meseca, daljši kot je čas skladiščenja, slabša sta okus in hranilna vrednost), niso primerni za zamrznjeno svežo hrano.
5	*-Zamrzovalnik	≤-6	Morski sadeži (ribe, kozice, školjke), sladkovodni vodni izdelki in mesni izdelki (priporočljivo 1 mesec, daljši kot je čas shranjevanja, slabša sta okus in hranilna vrednost).
6	0-star	-6~0	Sveža svinjina, govedina, ribe, piščanec, nekatera pakirana predelana živila itd. (Priporočljivo je, da jih zaužijete v istem dnevu, po možnosti najpozneje v 3 dneh). Delno zapakirana predelana živila (živila, ki jih ni mogoče zamrzniti)
7	Ohlajevanje	-2~+3	Sveže/zamrznjeno svinjino, goveje meso, piščanec, sladkovodni vodni proizvodi itd. (sedem dni pod 0°C in nad 0°C je priporočljivo zaužiti v istem dnevu, po možnosti ne več kot dva dni). Morski sadeži (pod 0°C 15 dni, ni priporočljivo hraniti nad 0°C)
8	Sbveža hrana	0~+4	Sveža svinjina, govedina, ribe, piščanec, kuhana hrana itd. (Priporočljivo je, da jih zaužijete v istem dnevu, po možnosti najpozneje v 3 dneh).
9	Vino	+5~+20	rdeče vino, belo vino, peneče vino itd.

Opomba: shranjujte različna živila glede na predelke ali ciljno temperaturo shranjevanja kupljenih izdelkov.

- Če je hladilna naprava dlje časa prazna, jo izklopite, odmrznite, očistite, posušite in pustite odprta vrata, da preprečite nastanek plesni v napravi.

Skladnost se preverja z inšpekcijskim pregledom.

OPOZORILO! Hrano je treba pred dajanjem v hladilnik zapakirati v vrečke, tekočine pa v steklenice ali zaprte posode, da se izognete težavi, saj konstrukcijske oblike izdelka ni enostavno očistiti.

Nega hladilnika

Čiščenje

Hladilni in zamrzovalni del se samodejno odvajata. Vendar očistite oba dela približno enkrat na mesec, da preprečite kopičenje vonjav. Takoj obrišite razlivanja. Da preprečite prenos vonja in izsušitev hrane, živila tesno zavijte ali pokrijte.

OPOZORILO



Nevarnost eksplozije

Uporabljajte nevlnetljivo čistilo. Če tega ne storite, lahko pride do smrti, eksplozije ali požara.

POMEMBNO:

- Za čiščenje hladilnika znotraj ali zunaj ne uporabljajte močnih kemikalij, amoniaka, klorovega belila, koncentriranega detergenta, topil, abrazivov ali kovinskih čistilnih blazinic. Lahko poškodujejo in/ali razbarvajo površino hladilnika.
- Za čiščenje steklenih polic ne uporabljajte tople vode, dokler so še hladne. Steklo se lahko zlomi, če je izpostavljeno nenadnim temperaturnim spremembam ali udarcem.

Čiščenje delov police

- Pri čiščenju delov police odstranite spodnje dele police, ki jih postavite vodoravno, spredaj ali zadaj, da preprečite, da bi opora police padla.
- Če so deli police postavljeni pod kotom in se strani delov police dotikajo tal. Ko čistilna sila ni pravilna, nosilec police zlahka pade.

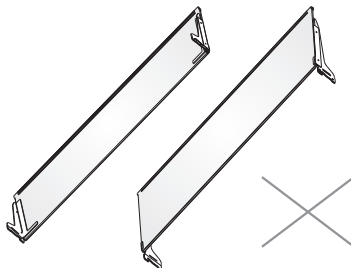

OPOZORILO



Nevarnost električnega udara

Pred čiščenjem izklopite napravo ali odklopite napajanje. Če tega ne storite, lahko pride do smrti, električnega udara ali telesnih poškodb.

1. Odklopite hladilnik ali izklopite napajanje.
2. Očistite notranjost.
Ročno operite, sperite in temeljito posušite odstranljive dele in notranje površine. Uporabite čisto gobo ali mehko krpo in blag detergent v topli vodi.
3. Očistite tesnila vrat (tesnila). Umazano ali lepljivo tesnilo vrat se lahko prilepi na ohišje in se strga, ko odprete vrata.
Z mehko krpo in raztopino blagega detergenta in tople vode ročno operite tesnila vrat. Izperite s čisto vodo in temeljito posušite.
4. Očistite zunanje površine.
Zunanje površine operite s čisto, mehko krpo ali gobo in blagim detergentom v topli vodi. Površine sperite s čisto, toplo vodo in takoj posušite, da se izognete vodnim madežem.
5. Priključite hladilnik ali ponovno priključite napajanje.

Luči

POMEMBNO: Vaš hladilnik je opremljen z LED osvetlitvijo. Te luči so zasnovane tako, da trajajo celotno življenjsko dobo vašega hladilnika. Če pa luči prenehajo delovati, se za zamenjavo obrnite na usposobljenega tehnika.

Počitnice in selitev

Počitnice

Če se odločite, da pustite hladilnik vklopljen, ko ste odsotni:

1. Porabite vse pokvarljive izdelke in zamrznite druge izdelke.

Če se odločite izklopiti hladilnik, preden odidete:

1. Odstranite vso hrano iz hladilnika in zamrzovalnika.
2. Odklopite hladilnik ali izklopite napajanje.
3. Očistite hladilnik, ga obrišite in dobro posušite.
4. Na vrh obeh vrat prilepite gumijaste ali lesene bloke, da se dovolj odprejo, da vstopi zrak. To preprečuje nastanek vonja in plesni.

Premikanje

OPOZORILO



Nevarnost požara ali eksplozije

Ne preluknjajte cevi za hladilno sredstvo. Pazljivo upoštevajte navodila za ravnanje. Uporabljeno je vnetljivo hladilno sredstvo. Če tega ne storite, lahko pride do smrti, eksplozije ali požara.

POMEMBNO: Med premikanjem hladilnika ravnajte previdno, da ne poškodujete cevi za hladilno sredstvo ali povečate tveganje puščanja.

OPOZORILO

Nevarnost prekomerne teže

Za premikanje in namestitvev hladilnika naj vam pomagata dve ali več oseb. Če tega ne storite, lahko pride do poškodbe hrbta ali drugih telesnih poškodb.

Ko svoj hladilnik selite v nov dom, sledite tem korakom, da ga pripravite na selitev.

1. Odstranite vso hrano iz hladilnika in vso zamrznjeno hrano zapakirajte v suh led.
2. Izklopite hladilnik.
3. Očistite, obrišite in temeljito posušite.
4. Odstranite vse odstranljive dele, jih dobro zavijte in zalepite skupaj, da se med premikanjem ne premikajo in ropotajo.

5. Dvignite izravnalne noge, da ne strgajo tal. Glejte »Nivo hladilnika«.
6. Zaprite vrata z lepilnim trakom in električni kabel prilepite na zadnjo stran hladilnika. Ko pridete v svoj novi dom, vse postavite nazaj in si oglejte razdelek »Navodila za namestitvev« za navodila za pripravo.

Ponovna namestitvev/ponovna uporaba hladilnika

Če je bil hladilnik postavljen v vodoravni ali nagnjeni položaj za kakršno koli časovno obdobje, počakajte 4 ure, preden ga vklopite, da se olje usede v kompresor.

1. Očistite hladilnik. Glejte »Čiščenje«.
2. Hladilnik postavite na zeleno mesto in raven. Glejte »Navodila za namestitvev«.

OPOZORILO



Nevarnost električnega udara

Priključite v ozemljeno 3-žilno vtičnico. Ne odstranjujte ozemljitvenega vtiča iz vtiča električnega kabla. Ne uporabljajte adapterja. Ne uporabljajte podaljška. Če tega ne storite, lahko pride do smrti, požara ali električnega udara.

3. Priključite v ozemljeno 3-žilno vtičnico.

Odpravljanje napak

Najprej preizkusite tukaj predlagane rešitve, da se izognete stroškom nepotrebnega klica na servis. Hladilnik ne deluje.

TEŽAVA	MOŽNI VZROKI	REŠITEV
Hladilnik ne deluje	Hladilnik ni priključen.	Hladilnik priključite v ozemljeno 3-žilno vtičnico.
	Odklopnik se sproži ali izklopi ali je pregorela varovalka.	Ponastavite/Vklopite odklopnik ali zamenjajte varovalko.
	Hladilnik je v načinu odmrzovanja.	Počakajte, da se cikel odmrzovanja konča in se hladilni sistem ponovno zažene.
Kompresor hladilnika deluje pogosto ali dlje časa Opomba: Ta hladilnik je namenjen, da deluje dlje časa pri manjši porabi energije.	Hladilnik je najprej priključen.	To je normalno. Počakajte 24 ur, da se hladilnik ohladi.
	Dodane tople ali velike količine hrane.	To je normalno.
	Vrata ostanejo odprta ali pa hladilnik ni raven.	Preverite, ali predmet ne preprečuje zapiranja vrat. Izravnajte hladilnik. Glejte »Nivo hladilnika«.
	Vročje vreme ali pogosta odpiranja.	To je normalno.
	Nadzor temperature je nastavljen na najhladnejšo nastavev.	Nastavite temperaturo na toplejšo nastavev.
Hladilnik ima neprijeten vonj	Hrana ni pravilno zatesnjena ali zapakirana.	Ponovno zaprite embalažo. Odprto škatlo s sodo bikarbono postavite v hladilnik, zamenjajte jo vsake tri mesece.
	Notranjost je treba očistiti.	Očistite notranjost. Glejte »Čiščenje«.
	Hrana je predlogo shranjena.	Pokvarjeno hrano zavržite.
Lučka se ne prižge	Hladilnik ni priključen.	Hladilnik priključite v ozemljeno 3-žilno vtičnico.
	LED lučka je pregorela.	Za zamenjavo pregorele LED lučke se obrnite na usposobljenega tehnika.
Vrata se ne zaprejo pravilno	Hladilnik ni raven.	Glejte »Nivo hladilnika«.
	Nekaj ovira zapiranje vrat.	Preverite in odstranite ovire.
Vibracije ali ropotanje	Hladilnik ni trdno pritrjen na tla.	Glejte »Nivo hladilnika«.
Normalni zvoki	Sliši se, kot da voda teče iz hladilnika.	Hladilno sredstvo, ki teče v ceveh, bo oddalo ta zvok, ko se kompresor zažene in ustavi. Hladilnik ima samodejni sistem odtaljevanja. Ta zvok bo oddajala odmrznjena voda.
	Brundanje ali brenčanje	Kompresor in ventilatorji, ki se uporabljajo za kroženje hladnega zraka, lahko oddajajo ta zvok. Če hladilnik ni raven, bo zvok močnejši.
	Zvoki pokanja ali klikanja	Notranji deli bodo oddajali ta zvok, ko se bodo krčili in širili kot odziv na temperaturne spremembe.
	Pokajoč hrup	Lahko se pojavi med samodejnim odmrzovanjem.

Temperatura in vlaga

TEŽAVA	MOŽNI VZROKI	REŠITEV
Hladilnik ali zamrzovalnik je pretopel	Nadzor temperature ni nastavljen dovolj hladno.	Nastavite predal na hladnejšo nastavitev; pustite 24 ur, da se temperatura prilagodi.
	Vrata se pogosto odpirajo ali puščajo odprta.	Omejite odpiranje vrat, da ohranite notranjo temperaturo. Preverite, ali predmet ne preprečuje zapiranja vrat.
	Pred kratkim je dodana topla hrana.	Počakajte, da se hrana in hladilnik ohladita.
	Prostor med zadnjo stranjo hladilnika in steno je preblizu.	Pustite 5cm prostora med zadnjo stranjo hladilnika in steno.
	Predmeti na zadnji strani predelkov blokirajo ustrezen pretok zraka.	Predmete shranjujte samo znotraj okvirjev steklenih polic; ne postavljajte predmetov ob stranice predelkov ali neposredno pred prezračevalne odprtine.
Hladilnik ali zamrzovalnik je premrzel	Nadzor temperature je nastavljen prenizko.	Prilagodite temperaturo v predelku na naslednjo toplejšo nastavitev; počakajte 24 ur, da se temperatura prilagodi.
Vlaga na zunanosti/ notranosti hladilnika	Visoka vlažnost	To je normalno v času visoke vlažnosti. Posušite površino in nastavite temperaturo na nekoliko hladnejšo nastavitev.
	Vrata se pogosto odpirajo ali puščajo odprta.	Vrata naj bodo zaprta. Preverite, ali predmet ne preprečuje zapiranja vrat. Izravnajte hladilnik. Glejte »Nivo hladilnika«.
	Odprite posodo z vodo v hladilniku.	Pokrijte ali zatesnite posodo.
Zmrzal ali ledeni kristali na zamrznjeni hrani	Vrata zamrzovalnika ostanejo odprta ali pogosto odprta.	Omejite odpiranje vrat, da ohranite notranjo temperaturo. Preverite, ali predmet ne preprečuje zapiranja vrat.
	Hladilnik ni raven.	Izravnajte hladilnik. Glejte »Nivo hladilnika«.
	Predmeti, ki blokirajo prezračevalne odprtine v zamrzovalniku in preprečujejo ustrezen pretok zraka.	Odmaknite predmete stran od zadnje stene.
Zamrzovanje hrane v hladilniku	Hrana, ki je postavljena preblizu prezračevalne odprtine.	Odmaknite predmete od zadnjega in zgornjega dela hladilnika.
	Nadzor temperature je nastavljen prehladno.	Nastavite temperaturo na manj hladno nastavitev.

Hisense

life reimagined