

ET

gorenje

DETAILED JUHISED
KÜLMIKUSÜGAVKÜLMIKU
KASUTAMISEKS



Me tänname Teid se usalduse eest, mida näitasite meie seadme ostmisega, mis on mõeldud Teie elu lihtsustamiseks. Et teil oleks lihtsam oma seadet kasutada, lisasime detailse kasutusjuhendi ja eraldi lehel oleva paigaldusjuhendi. Juhised võimaldavad Teil võimalikult kiiresti õppida kasutama oma uut seadet.

Loodame, et seadme kasutamine valmistab palju rõõmu.

Seade on ettenähtud kasutamiseks koduses majapidamises.

Külmik on ette nähtud värskete toiduainete säilitamiseks temperatuuril üle 0°C. **Sügavkülmik** on mõeldus värskete toiduainete külmutamiseks. Ja külmutatud toiduainete pikaaegseks säilitamiseks (kuni üks aasta, sõltuvalt toiduaine tüübist).

Palun külastage meie veebilahte, kuhu saate sisestada oma seadme mudeli numbrit, mis on toodud nimiandmeplaadil või garantiilehel, et leida oma seadme täpne kirjeldus, soovitused kasutamiseks, veaotsingu, info teeninduse kohta, kasutusjuhendid jms.



<http://www.gorenje.com>



Olulised ohutusjuhised

SISUKORD

4 OLULISED MÄRKUSED JA ETTEVAATUSABINÕUD	TUTVUSTUS
4 OHUTUS- JA HOIATUSTEAVE	
11 UUE SEADME PAIGALDAMINE	SEADME
13 SEADME KIRJELDUS	KIRJELDUS
14 UKSE AVAMISSUUNA MUUTMINE	
20 SEADME KASUTAMINE	
21 SEADME KASUTAMINE	
24 KASULIKUD NÕUANDED	SEADME
26 PUHASTAMINE JA HOOLDUS	SULATAMINE JA PUHASTAMINE
28 VEAOTSING	VARIA
30 SEADME UTILISEERIMINE	

OLULISED MÄRKUSED JA ETTEVAATUSABINÕUD



OHUTUS- JA HOIATUSTEAVE

Enne seadme paigaldamist ja esmakordset kasutamist lugege enda ohutuse ja õige kasutamise tagamiseks hoolikalt käesolevat kasutusjuhendit ning selles olevaid näpunäiteid ja hoiatusi. Tarbetute vigade ja õnnetuste vältimiseks on oluline veenduda, et kõik seadet kasutavad inimesed tunneksid põhjalikult selle tööd ja turvafunktsioone. Hoidke neid juhiseid alles ja veenduge, et need oleksid seadme asukoha muutmisel või selle müümisel kaasas, et kõik kasutajad seadme kogu eluea vältel oleksid hästi kursis selle kasutus- ja ohutusteabega. Inimeste elu ja vara ohutuse tagamiseks pidage kinni kasutusjuhendis olevatest ettevaatusabinõudest, kuna tootja ei vastuta hooletusest põhjustatud kahjude eest.

Laste ja teiste haavatavate inimeste ohutus

Vastavalt EN standardile

Käesolevat seadet tohivad kasutada vähemalt 8-aastased lapsed ja piiratud füüsiliste, sensorsete või vaimsete võimetega isikud või need, kellel puuduvad kogemused ja teadmised, kui neid jälgitakse või neid on juhendatud seadme ohutu kasutamise kohta ning nad mõistavad sellega kaasnevaid ohte. Lastel ei ole lubatud seadmega mängida. Lapsed ei tohi ilma järelevalveta seadet puhastada ega teha selle hooldustöid.

Kolme- kuni kaheksa-aastased lapsed võivad külmutusseadmesse esemeid panna ja sealt välja võtta.

Vastavalt IEC (Rahvusvahelise Elektrotehnika Komisjoni) standardile

Käesolev seade pole ette nähtud kasutamiseks piiratud füüsiliste, sensorsete või vaimsete võimetega või piiratud kogemuste ja teadmistega inimestele (sealhulgas lastele), välja arvatud kui nende ohutuse eest vastutav isik teostab nende üle järelevalvet või on neid juhendanud seoses seadme kasutamisega.

- Lämpumisohu tõttu tuleb kõiki pakendeid hoida lastest eemal.
- Seadme kasutamise lõpetamisel tõmmake pistik pistikupesast välja, lõigake ühenduskaabel lahti (võimalikult seadme lähedal) ja eemaldage uks, et mängivad lapsed ei saaks elektrilööki või ennast seadme sisse kinni panna.
- Kui käesolev seade, mille ustel on magnettihendid, vahetab välja vanema seadme, mille uktsel või kaanel on vedrulukk (riiv), siis tehke vedrulukk enne vana seadme kasutuselt kõrvaldamist kasutamiskõlbmatuks. See hoiab seadme muutumise lapse surmalõksuks.



Üldine ohutus

- HOIATUS: Käesolev seade on mõeldud kasutamiseks kodumajapidamistes ja sarnasel otstarbel, näiteks kaupluse
-ja kontoritöötajate köökides ning muudes töökeskkondades;
-talupidamistes ja klientide jaoks hotellides, motellides ja muudes elamukeskkondades;
-B&B tüüp keskkondades;
-toitlustussektoris ja muudes mitte jaemüügi keskkondades.

- HOIATUS: Käesolevas seadmes ei ole lubatud hoida plahvatusohtlikke aineid nagu kergestisüttiva propellendiga aerosoolanumaid.
- HOIATUS: Kui toitejuhe on kahjustatud, peab ohu vältimiseks selle välja vahetama tootja, tema hooldusesindaja või samaväärse kvalifikatsiooniga isik.
- HOIATUS: Hoidke seadme korpuses või selle sisse ehitatud konstruktsioonis olevaid ventilatsioonivahendeid vabadena takistustest.
- HOIATUS: Sulatamise kiirendamiseks ärge kasutage mehaanilisi seadmeid ega muid vahendeid peale nende, mida tootja on soovitanud.
- HOIATUS: Ärge vigastage külmaringlust.
- HOIATUS: Ärge kasutage seadme toidumahutites elektriseadmeid, välja arvatud juhul, kui tootja on neid soovitanud.
- HOIATUS: Külmaaine ja isolatsioonigaas on süttivad. Seadme utiliseerimisel tohib seda teha ainult volitatud jäätmekäitluskeskuses. Vältida kokkupuudet leekidega.
- HOIATUS: Seadme paigaldamisel jälgige, et toitejuhe ei oleks kinni jäänud ega vigastatud.
- HOIATUS: Ärge paigutage seadme tagaosasse mitme pesaga pikendusjuhtmeid ega kaasaskantavaid toiteallikaid.

LED-i välja vahetamine (ainult mõnedel mudelitel)

- HOIATUS: Kasutajal pole lubatud LED-valgustit välja vahetada! Kui LED-tuli on kahjustatud, võtke abi saamiseks ühendust klienditeenindusega.

Külmaaine

Seadme külmaringluses sisaldub külmaaine isobuteen (R600a) - maagaas, mille keskkonnaohutuse tase on kõrge, kuid mis on sellegipoolest süttiv. Seadme transportimise

ja paigaldamise ajal veenduge, et ükski külmaahela osa ei saaks kahjustada.

Külmaaine (R600a) on kergestisüttiv.

- HOIATUS: Külmkambrite isolatsioonis kasutatakse külmaainet ja gaase. Külmaaine ja gaasid tuleb utiliseerida professionaalselt, kuna need võivad põhjustada silmavigastusi või süttimist. Enne nõuetekohast utiliseerimist veenduge, et külmaahela voolikud oleksid kahjustusteta.



HOIATUS! Tulekahju / tuleohtlike materjalide oht.

Kui külmaahel saab kahjustada:

- Vältige lahtiseid leeke ja süttimisallikaid.
- Tuulutage põhjalikult ruumi, kus seade asub.

Spetsifikatsioonide või toote mis tahes viisil muutmine on ohtlik.

Igasugune juhtme kahjustus võib põhjustada lühise, tulekahju ja /või elektrilöögi.



Elektriohutus

- Toitejuhet ei tohi pikendada.
- Veenduge, et toitepistik ei ole katki ega kahjustatud. Katkine või kahjustatud toitepistik võib üle kuumeneda ja põhjustada tulekahju.
- Veenduge, et teil on ligipääs seadme põhipistikule.
- Ärge tõmmake põhikaablit.
- Kui toitepesa on lahti, ärge pistikut sisestage. Esineb elektrilöögi või tulekahju oht.
- Seadet ei tohi kasutada ilma sisevalgusti katteta.
- Külmikut tohib kasutada ainult ühefaasilise vahelduvvoolu toiteallikaga 220-240V/50Hz. Kui

pinge kõikumine seadme kasutamiskiirkonnas on nii suur, et pinge ületab ülalloodud ulatuse, siis kasutage seadmel turvalisuse huvides üle 350 W vahelduvvoolu automaatset pingeregulaatorit. Külmikul peab olema spetsiaalne pistikupes, mitte teiste elektriseadmetega ühine. Selle pistik peab olema vastavuses maandusjuhtmega pistikupesaga.

Igapäevane kasutus

- Ärge hoidke seadmes tuleohtlikke gaase ega vedelikke, kuna võib tekkida plahvatusoht.
- Ärge kasutage seadmes ühtegi elektriseadet
- (nt elektriline jäätisemasin, mikser jne).
- Lahti ühendamisel tõmmake alati pistikut pistikupesast, mitte kaablit.
- Ärge asetage seadme plastikosade lähedusse kuumi esemeid.
- Ärge asetage toiduaineid otse vastu tagaseinas olevat õhu väljalaskeava.
- Säilitage pakendatud külmutatud toitu vastavalt külmutatud toidu valmistaja juhendile.
- Seadme valmistaja säilitamissoovitustest tuleb rangelt kinni pidada. Tutvuge oluliste säilitusjuhistega.
- Ärge asetage külmutuskambrisse gaseeritud või kihisevaid jooke, kuna see tekitab mahutis survet, mis võib põhjustada plahvatuse ja seadet kahjustada.
- Otse külmutuskambrist võetud külmutatud toidu tarbimine võib põhjustada külmapöletusi.
- Ärge paigutage seadet otsese päikesevalguse kätte.
- Hoidke seadmest eemal põlevad küünlad, lambid ja muud lahtise leegiga esemed, et seade ei süttiks.
- Seade on ette nähtud toiduainete ja/või jookide säilitamiseks tavalises majapidamises vastavalt käesoleva juhendi soovitustele. Seade on raske. Selle teisaldamisel tuleb olla ettevaatlik.

- Ärge eemaldage ega puudutage sügavkülmas olevad esemeid, kui teie käed on niisked/märjad, kuna see võib põhjustada naha hõõrdumist või külma-/sügavkülmapõletusi.
- Ärge kunagi kasutage põhja, sahtleid, uksi jms selleks, et neil seista või nendele toetuda.
- Külmutatud toitu ei tohi pärast sulatamist uuesti külmutada.
- Ärge tarbige mahlapulkasid ega jääkuubikuid otse sügavkülmikust, kuna see võib põhjustada külmapõletusi suus ja huultel.
- Esemete kukkumise ja seadme vigastamise või kahjustamise vältimiseks ärge koormake üle ustel olevaid riioleid ega asetage liigselt toitu juurviljasahklisse.

Ettevaatust!

Hooldus ja puhastamine

- Enne hooldust lülitage seade välja ja eemaldage pistik pistikupesast.
- Ärge puhastage seadet metallist esemete, aurupuhasti, eeterlike õlide, orgaaniliste lahustite ega abrasiivsete puhastusvahenditega.
- Ärge kasutage seadmest jää eemaldamiseks teravaid esemeid. Kasutage plastikkaabitsat.

Paigaldamine

Oluline!

- Elektriühenduse loomisel järgige hoolikalt käesoleva juhendi juhiseid.
- Paki seade lahti ja kontrollige, et sellel poleks kahjustusi. Ärge ühendage seadet, kui see on kahjustatud. Teavitage võimalikest kahjustustest koheselt kohta, kust te seadme ostsite. Sellisel juhul jätke pakend alles.
- Enne seadme ühendamist on soovitatav oodata vähemalt neli tundi, et õli saaks kompressorisse tagasi voolata.

- Seadme ümber peaks olema piisav õhuringlus, selle puudumine põhjustab ülekuumenemist. Piisava ventilatsiooni saavutamiseks järgige olulisi paigaldusjuhiseid. Tulekahju ohu vältimiseks ei tohiks toote tagakülg võimalusel olla liiga seina lähedal, et sein ei puutuks kokku soojade (kompressor, kondensaator) ega oleks nendest mõjutatud, järgige olulisi paigaldusjuhiseid.
- Seadet ei tohi paigutada radiaatorite ega pliitide lähedusse.
- Veenduge, et toitepistik oleks pärast seadme paigaldamist ligipääsetav.

Hooldus

- Seadme hooldamiseks vajalikke elektritöid peab teostama kvalifitseeritud elektrik või pädev isik.
- Käesolevat toodet peab hooldama volitatud teenindustevõtte ja kasutada tuleb ainult originaalvaruosi.
 - 1) Kui seade on külmumisvaba.
 - 2) Kui seadmel on sügavkülmakamber.

UUE SEADME PAIGALDAMINE

- Enne seadme esmakordset kasutamist tuleks teil üle vaadata järgmised näpunäited.

Seadme ventilatsioon

Jahutussüsteemi tõhususe parandamiseks ja energia säästmiseks on vaja seadme ümber säilitada soojust hajutamiseks hea ventilatsioon. Seetõttu peaks külmiku ümber olema piisavalt vaba ruumi.

Soovitus: Soovitatav on jätta 50-70 mm vahe külmiku tagaseina ja seina vahele, vähemalt 100 mm külmiku kohale ja vähemalt 100 mm külgede ja seina vahele, samuti hoida külmikuesine vaba, et uksed saaksid avaneda 135 °. Vaadake järgmisi skeeme

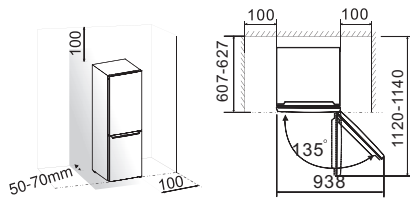

Märkus:

- Paigaldage seade kuiva ja hästi ventileeritavasse ruumi. Seade töötab korrektselt, kui keskkonna temperatuur jääb tabelis toodud vahemikku. Seadme klass on märgitud koos üldise informatsiooniga seadme nimiandmeplaadile.

Klass	Temperatuur
SN	+10 °C kuni +32 °C
N	+16 °C kuni +32 °C
ST	+16 °C kuni +38 °C
T	+16 °C kuni +43 °C

- Paigutage seade kuiva kohta, et vältida niiskuskahjustusi.
- Hoidke seadet otsese päikesevalguse, vihma või külma eest. Hoidke seadet eemal soojusallikatest nagu ahjud, kaminad ja küttekehad.

Seadme loodimine

- Piisavaks loodimiseks ja õhu ringlemiseks seadme alumises tagaosas võib olla vajalik põhjaaluste jalgade reguleerimine. Saate neid reguleerida sõrmede või sobiva mutrivõtmeaga.
- Uste isesulgumise tagamiseks kallutage ülemist osa umbes 10 mm tahapoole.

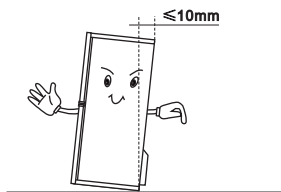

SEADME KIRJELDUS

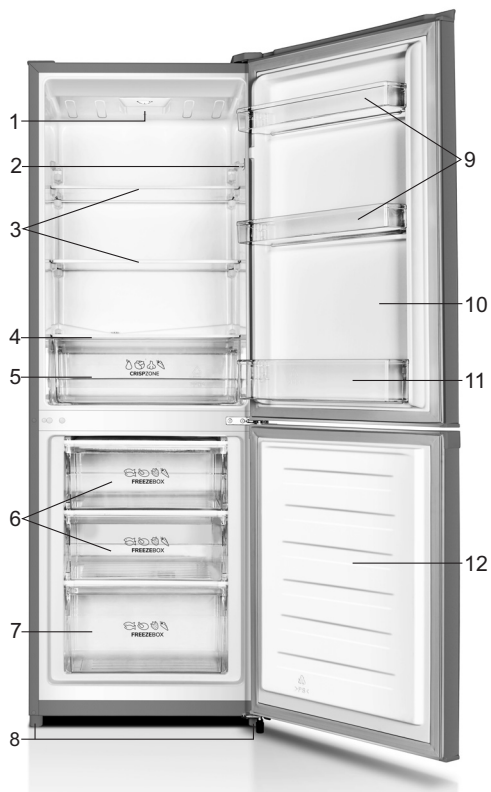

1. Juhtimissõlm ja leedvalgusti
2. Ukselüliti
3. Riiul
4. Puu- ja köögiviljakasti kaas
5. Puu- ja köögiviljasahtel
6. Sügavkülma ülemine sahtel

7. Sügavkülma alumine sahtel
8. Reguleeritavad jalad
9. Ülemine rest
10. Külmiku uks
11. Alumine rest
12. Sügavkülma uks

Märkus: Meie toodete lakkamatu muutmise tõttu võib teie külmkapp käesolevast kasutusjuhendist pisut erineda, kuid selle funktsioonid ja meetodid jäävad samaks. Et sügavkülmas rohkem ruumi oleks, võite eemaldada sahtlid (v.a alumine) ja jääkandiku.







UKSE AVAMISSUUNA MUUTMINE

Külge, millelt uks avaneb, saab muuta paremakäelisest (vastavalt komplektile) vasakukäeliseks, kui paigalduskoht seda nõuab.

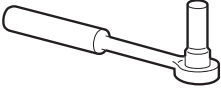
Hoiatus! Ukse käelisuse muutmisel ei tohi seade olla vooluvõrku ühendatud.

Veenduge, et pistik on pistikupesast eemaldatud.

Vajalikud tööriistad:

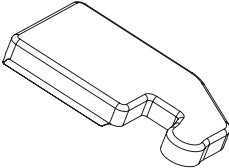
		
8mm padrunvõti	Õhukese servaga kruvikeeraja	Kitinuga
		
Ristpeakruvikeeraja	Tellitav võti	8mm mutrivõti
Lisatarvikud (plastikkotis)		
		
Vasaku hinge kate		

Märkus: Kui vaja, siis võite asetada külmkapi tagumisele küljele, et saada ligipääs põhjale, siis tuleks selle alla asetada pehme vahtpakend või muu sarnane materjal, et mitte kahjustada külmiku tagapaneeli. Ukse käelisuse muutmiseks soovitatakse tavaliselt teha järgmised sammud.

1. Pange külmkapp püstisesse asendisse. Avage ülemine uks, et võtta välja kõik ukseriulid (kahjustuste vältimiseks) ja sulgege uks.

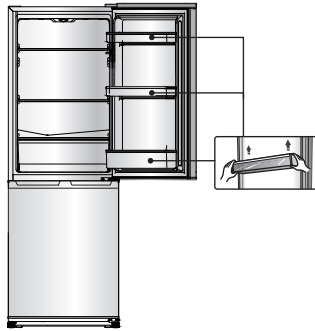

2. Külmiku vasakus ülemises nurgas asuva kruviaugu katte ja külmiku paremas ülemises nurgas asuva hingekatte liigutamiseks kasutage kitinuga või õhukese servaga kruvikeerajat.

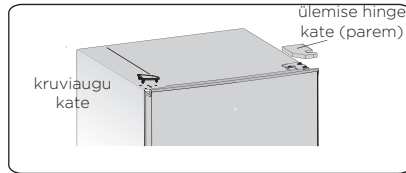

3. Keerake lahti ääriku spetsiaalsed isekeermestavad kruvid, mida kasutatakse parema ülemise hinge kinnitamiseks 8 mm padrunvõtme või mutrivõtmeaga (seda tehes toetage palun ülemist ust käega).

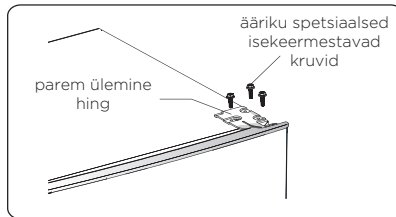

4. Eemaldage ülemine hingevõll, viige see vastaspoolele ja pingutage, seejärel pange kindlasse kohta.

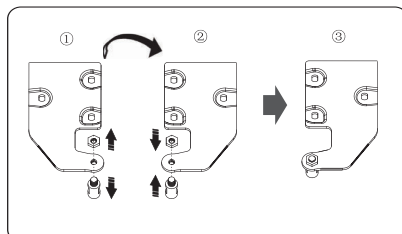

5. Eemaldage ülemine uks keskmisest hingest, tõstes ust ettevaatlikult otse üles.
MÄRKUS: Ukse eemaldamisel jälgige keskmise hinge ja ülemise ukse põhja vahel olevat/olevaid seibi/seibe, mis võivad ukse külge kinni jääda. Ärge neid kaotage.

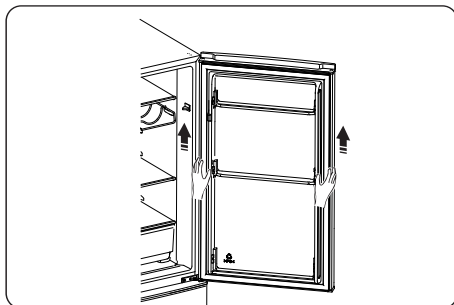

6. Asetage ülemine uks siledale pinnale, paneel ülespoole. Keerake kruvi (2) ja osa (1) lahti, seejärel paigaldage need vasakule küljele ja keerake korralikult kinni.



7. Keerake lahti kaks ääriku spetsiaalset isekeermestavat kruvi, mida kasutatakse keskmise hinge fikseerimiseks, seejärel eemaldage keskmine hing, mis hoiab paigal alumist ust.
MÄRKUS: Ukse eemaldamisel jälgige alumise hinge ja alumise ukse põhja vahel olevat/olevaid seibi/seibe, mis võivad ukse külge kinni jääda. Ärge neid kaotage.

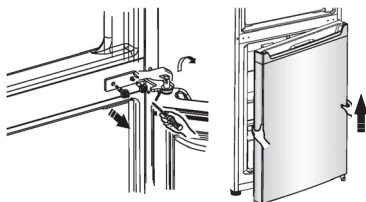

8. Asetage alumine uks siledale pinnale, paneel ülespoole. Keerake kruvi (2) ja osa (1) lahti, seejärel paigaldage need vasakule küljele ja keerake korralikult kinni.



9. Vahetage keskmise katteplaadi kruviaava katted vasakult paremale (nagu näidatud allpool oleval joonisel).

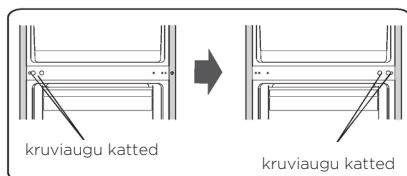

10. Asetage külmik pehmele vahtpakendile või sarnasele materjalile. Remove both adjustable bottom feet parts and remove the front feet board and the lower hinge part by unscrewing the special flange self-tapping screws.

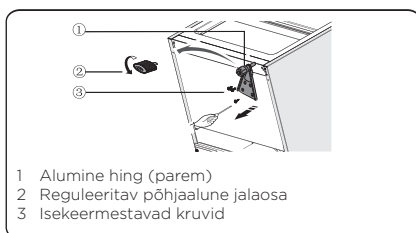

11 Asetage tagasi alumine hingeosa vasakul küljel ja kinnitage see spetsiaalse äärikuga isekeermestava kruviga. 12 Asetage tagasi esijalgade fikseeritud alus teisel küljel ja kinnitage see spetsiaalse äärikuga isekeermestava kruviga. Install the adjustable bottom feet parts.

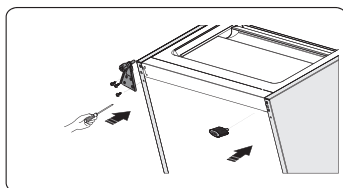

12. Viige alumine uks algasendisse, reguleerige alumist hinge, viige hingevõll alumise uks alumisse avasse ja keerake seejärel poldid kinni.

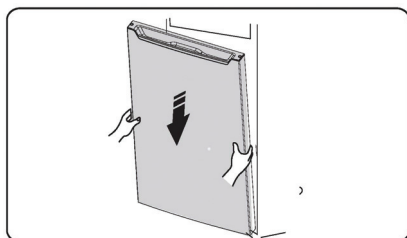

13. Keerake keskmist hinge 180 kraadi, viige see üle ja kohandage õigesse asendisse, viige keskmine hingevõll alumise uks ülemisse avasse, kinnitage poldid.

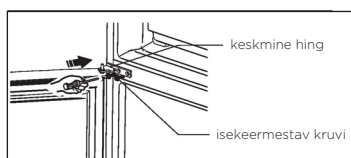

14. Viige ülemine uks sobivasse asendisse. Kinnitage ukse hoob, viige keskmine hingevõll ülemise uks alumisse avasse.

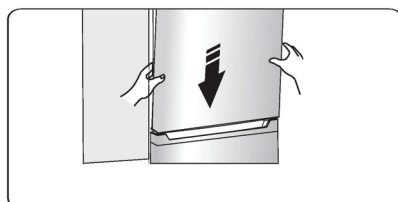

15. Liigutage ülemist hinge ja viige ülemine hingevõll ülemise uske ülemisse avasse, seejärel kohandage ülemise ukse asendit (seda tehes toetage palun ülemist ust käega), kinnitage ülemine hing ääriku spetsiaalsete isekeermetavate kruvidega.

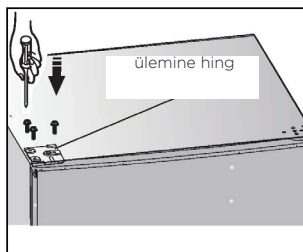

16. Paigaldage kruviaugu kate külmkapi paremas ülemises nurgas. Paigaldage ülemise hinge kate (asub plastikkotis) vasakusse nurka. Pange alles jäänud ülemise hinge kate plastikkotti.

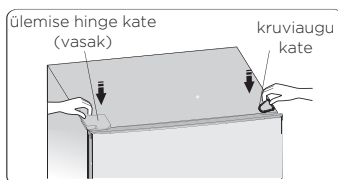

17. Avage ülemine uks ja paigaldage ukseriulid, seejärel sulgege uks.
Hoiatus! Ukse käelisuse muutmisel ei tohi seade olla ühendatud vooluvõrku.
Eemaldage pistik eelnevalt vooluvõrgust.

SEADME KASUTAMINE

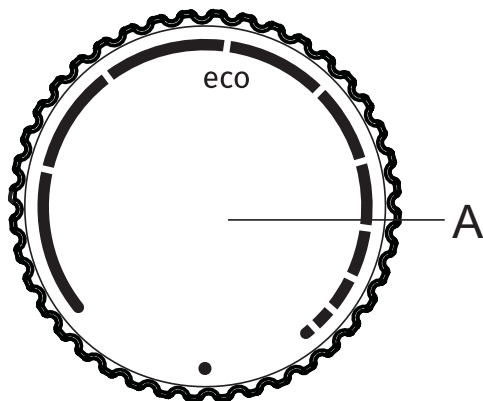

A Temperatuuri seadistamine ja sisse/välja-nupp

SEADME SISSE/VÄLJA LÜLITAMINE

Sisse lülitamine: keerake **A** nuppu päripäeva.

Välja lülitamine: Pöörake nupp **A** tagasi asendisse, milles nool on joondatud sümboliga ● (hoiatus: seade jääb voolu alla, st seadmes on endiselt elektrivool).

TEMPERATUURI REGULEERIMINE

- Soovitud temperatuuri seadistamiseks keerake nuppu **A** päripäeva, st paremale.
- Keskkonna temperatuuri muutumine mõjutab seadme temperatuuri. Reguleerige vastavalt seadistust nupuga **A**. Asendid pikemate **joonte suunas** tähendavad seadme madalamat temperatuuri (jahedam). Seadistused lühemate **joonte suunas tähendavad kõrgemat temperatuuri (soojem)**.
- **A** nupu soovitatav säte on **eco** asendis (vt joonist).

- Kui temperatuur ruumis, kuhu seade on paigaldatud, on alla 16 °C, soovitage seadistada **A** nupu temperatuuri pikimale joonele.

SEADME KASUTAMINE

Lisatarvikud

Liigutatavad riiulid/salved

- Teie seadmega on kaasas erinevad klaasist ja plastikust riiulid või kaablirennid – erinevatel mudelitel on erinevad kombinatsioonid ja erinevatel mudelitel on erinevad omadused.
- Külmutiku seinad on varustatud soontega, et riiuleid oleks võimalik asetada vastavalt soovile.

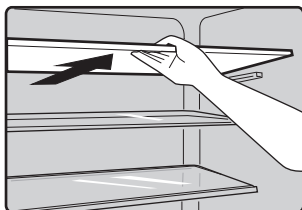

Ukseriilite paigutamine

- Erinevate suurustega toiduainepakendite ladustamiseks saab ukseriileid asetada erinevatele kõrgustele.
- Nende seadistuste tegemiseks tõmmake riiulit tasapisi noolte suunas kuni see vabaneb, seejärel muutke asukohta vastavalt vajadusele.

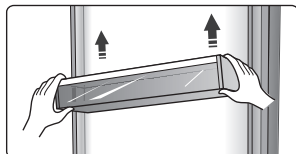

Köögiljasahtel

- Sahtel sobib puu- ja köögivilja hoidmiseks.

Külmik

- Külmutamist mitte vajava toidu ja erinevat liiki toitude hoidmiseks.

Külmutuskamber

- Värske toidu külmutamiseks ning külmutatud ja sügavkülmutatud toiduainete pikaajaliseks hoidmiseks.

Toidu sulatamine

- Külmikus
- Toatemperatuuril
- Mikrolaineahjus
- Konvektsioonkuivatuskapis
- Sulatatud toitu tuleks uuesti külmutada ainult erijuhtudel.

Jääkuubikute salv

- Jää tegemiseks ja jääkuubikute hoidmiseks.

Toidu riknemise vältimiseks järgige palun alljärgnevaid juhiseid.

- Ukse pikaajaline avamine võib põhjustada temperatuuri märkimisväärset tõusu seadme sektsioonides.
- Puhastage regulaarselt toiduga kokku puutuvaid pindu ja ligipääsetavaid äravoolusüsteeme.
- Hoidke toorest liha ja kala külmikus sobivates anumates, nii et see ei puutuks kokku teiste toiduainetega ega tilguks neile peale.
- Kahetärnilised sügavkülmasektsioonid sobivad eelkülmutatud toidu hoiustamiseks, jäätise hoiustamiseks või valmistamiseks ning jääkuubikute valmistamiseks.
- Ühe-, kahe- ja kolmetärnilised sektsioonid ei sobi värsket toidu külmutamiseks.

Jrk nr	Sektsiooni TÜÜP	Hoiustamistem-p. [°C]	Sobivad toiduained
1	Külmik	+2 ≤ +8	Munad, kuumtöödeldud toiduained, pakendatud toiduained, puu- ja köögiviljad, piimatooted, koogid, joogid ja muud külmutamiseks sobimatud toiduained.
2	(***)* – Sügavkülmik	≤ -18	Mereannid (kala, krevetid, koorikloomad), mageveetooted ja lihatooted (soovitav hoiustamisaeg on 3 kuud – aja jooksul toiteväärtus väheneb ja maitse muutub), sobib külmutatud värsket toidu hoiustamiseks.
3	*** – Sügavkülmik	≤ -18	Mereannid (kala, krevetid, koorikloomad), mageveetooted ja lihatooted (soovitav hoiustamisaeg on 3 kuud – aja jooksul toiteväärtus väheneb ja maitse muutub). Ei sobi värsket toidu külmutamiseks.
4	** – Sügavkülmik	≤ -12	Mereannid (kala, krevetid, koorikloomad), mageveetooted ja lihatooted (soovitav hoiustamisaeg on 2 kuud – aja jooksul toiteväärtus väheneb ja maitse muutub). Ei sobi värsket toidu külmutamiseks.

5	* - Sügavkülmik	≤ -6	Mereannid (kala, krevetid, koorikloomad), mageveetooted ja lihatooted (soovitav hoiustamisaeg on 1 kuu - aja jooksul toiteväärtus väheneb ja maitse muutub). Ei sobi värsked toidu külmutamiseks.
6	0 täрни	$-6 \leq 0$	Värsked sealih, veiseliha, kala, kanaliha, mõned pakendatud töödeldud toiduained jne (soovitav tarbida sama päeva jooksul, eelistatavalt hiljemalt 3 päeva jooksul). Isoleeritult kaetud/pakendatud töödeldud toiduained (külmutamiseks sobimatud toiduained)
7	Jahutussektsoon	$-2 \leq +3$	Värsked/külmutatud sealih, veiseliha, kanaliha, mageveetooted jne (alla 0 °C - 7 päeva, üle 0 °C - soovitav tarbida sama päeva jooksul, eelistatavalt hiljemalt 2 päeva jooksul). Mereannid (alla 0 °C - 15 päeva, ei ole soovitav hoida temperatuuril üle 0 °C)
8	Värsked toiduained	$0 \leq +4$	Värsked sealih, veiseliha, kala, kanaliha, kuumtöödeldud toiduained jne (soovitav tarbida sama päeva jooksul, eelistatavalt hiljemalt 3 päeva jooksul).
9	Vein	$+5 \leq +20$	Punane vein, valge vein, vahuvein jne

Märkus: palun hoidke erinevaid toiduaineid selleks ette nähtud sektioonides või ostetud toodete puhul kehtestatud soovitataval hoiustamistemperatuuril.

- Kui külmik on pikemat aega tühi, lülitage see välja, sulatage, puhastage, kuivatage ja jätke uks lahti, et vältida seadme sees hallituse teket.

KASULIKUD NÕUANDED

Energiasäästu nõuanded

Soovitame järgida allpool toodud nõuandeid energia säästmiseks.

- Püüdke vältida ukse pikaajalist avatuna hoidmist.
- Veenduge, et seade ei oleks soojusallikate läheduses (otsene päikesevalgus, elektriline ahi või pliit jne).
- Ärge seadistage temperatuuri külmemaks kui vaja.
- Ärge hoidke seadmes sooja toitu või auravaid vedelikke.
- Asetage seade hästi ventileeritud ja niiskusevabasse ruumi. Palun vaadake peatükki Uue seadme paigaldamine
- Kui joonisel on kujutatud õige sahtlite, köögiviljakasti ja riiulite kombinatsioon, ärge seda muutke, sest tegemist on kõige energiatõhusama variandiiga.

Vihjeid jahutamiseks

- Ärge asetage kuuma toitu otse külmkappi või sügavkülma, sest sisetemperatuur tõuseb ja selle tulemusena peab kompressor rohkem töötama ning tarbib rohkem energiat.
- Toit tuleb kinni katta või pakkida, eriti kui selle on tugev maitse.
- Paigutage toit korralikult, et õhk saaks vabalt ringi liikuda.
- Liha (kõik tüübid) Polüetüleeni pakendatud toit: pakkige sisse ja paigutage klaasriiulile köögiviljasahtli kohal. Jälgige alati toiduainete säilimistähtaegu ja kasutage enne tootja poolt soovitatud kuupäeva.
- Küpsetatud toidud, külmad toidud jne: Need tuleks kinni katta ja neid võib paigutada mistahes riiulile.
- Puu- ja köögiviljad: Neid tuleks hoida spetsiaalses sahtlis.
- Või ja juust: Tuleks pakkida õhukindlalt fooliumisse või toidukile sisse.
- Piimapudelid: Tuleks hoida kaanega suletult ja ukseriulitel.

Vihjeid külmutamiseks

- Esmakordsel kasutamisel või pärast mõningast kasutusaega. Enne toidu asetamist külmkambrisse laske seadmel töötada kõrgemal seadistusel vähemalt 2 tundi.
- Pakkige toit väiksemate kogustena, et see saaks kiiresti ja täielikult külmuda ning et hiljem oleks vaja sulatada ainult vajalikku kogust.
- Pakkige toit alumiiniumfooliumi või polüetüleeni (kile) sisse ja veenduge, et pakendid on õhukindlad.
- Vältige värsket, külmutamata toidu kokkupuudet toiduga, mis on juba külmutatud, vältides seeläbi viimaste temperatuuri tõusu.
- Jäätunud tooted, kui neid tarbitakse kohe pärast külmutuskambrist välja võtmist, võivad nahal põhjustada külmapõletusi.
- Säilitamisaja jälgimiseks on soovitatav iga külmutatud pakend märgistada ja lisada kuupäev.

Vihjeid külmutatud toidu säilitamiseks

- Veenduge, et jaemüüja säilitas kaubanduslikult külmutatud toitu.
- Pärast sulatamist riknevad toidud kiiresti ja neid ei tohi uuesti külmutada.
- Ärge ületage toiduainetootja märgitud säilitusaega. Märkus: Kui seadmes on seotud tarvikuid ja funktsioone.

PUHASTAMINE JA HOOLDUS

Hügieenilistel põhjustel tuleb seadme sisemust regulaarselt puhastada, sealhulgas selle sisustustarvikuid. Seadet tuleb puhastada ja hooldada vähemalt iga kahe kuu järel.

Hoiatus!

Seadet ei tohiks puhastamise ajal olla vooluvõrku ühendatud. Enne puhastamist lülitage seade välja ja eemaldage toitejuhe vooluvõrgust, lülitage välja või lülitage välja kaitsmelüliti.

Pange tähele!

- Enne puhastamist eemaldage toit seadmest. Hoidke seda jahedas kohas ja hästi kinni kaetuna.
- Ärge kunagi puhastage seadet aurupuhastiga. Niiskus võib koguneda elektrikomponentidesse.
- Kuumad aarud võivad kahjustada seadme plastikosi.
- Eeterlikud õlid ja orgaanilised lahustid, nt sidrunimahla või apelsinikoorevedelik, butüülhape või äädikhapet sisaldavaid puhastusvahendeid lahustid võivad kahjustada plastikosi.
- Ärge kasutage abrasiivseid puhastusvahendeid.
- Puhastage seade ja sisustustarvikud lapi ja leige veega. Kasutada võib ka kaubanduslikult kättesaadavaid nõudepesuvahendeid.
- Pärast puhastamist pühkige puhta vee ja nõudepesulapiga.
- Tolmu kogunemine kondensaatoril suurendab energiatarbimist; puhastage kondensaatorit seadme tagaküljel üks kord aastas pehme harja või tolmuimejaga. (ainult väliskondensaatoriga toodetel)
- Kontrollige külmutuskambri tagaseinas olevat vee äravooluava.
- Tühjendage ummistunud tühjendusava näiteks pehme rohelise pulgaga ja olge ettevaatlik, et te ei kahjustaks korpust teravate esemetega. Kui kõik on kuiv, võite seadme uuesti tööle panna.

Seadme sulatamine

Värske toidu säilitusruumi sulatamine

- Sulatusest eralduv vesi juhitakse automaatselt seadme taga asuva äravoolutoru kaudu tilgakandikule.

Külmutatud toidu säilitusruumi sulatamine

- Külmutuskambri sulatamine toimub käsitsi. Enne sulatamist võtke jalg välja.
- Võtke välja jääkandik ja sahtlid või asetage need ajutiselt värske toidu säilitusruumi.
- Keerake temperatuuri seadistamise nupp asendisse O (kus kompressor lakkab töötamast) ja jätke külmiku uks avatuks, kuni jää ja härmatis lõplikult sulavad ning kogunevad sügavkülmkambri põhja. Pühkige vesi pehme lapiga ära.
- Sulatamise kiirendamiseks võite panna külmutuskambrisse kausi sooja veega (umbes 50 °C) ning kraapida jää ja härmatise sulatuspaatliga lahti. Pärast seda veenduge, et keerate temperatuuri seadistamise nupu algasendisse.
- Külmutuskambrit ei ole sisepinna deformatsiooni vältimiseks soovitatav sulatamise ajal kuumutada otse kuuma vee või fööniga.
- Samuti ei ole soovitatav kraapida jääd ja härmatist või eraldada kinni külmunud toitu sahtlitest teravate tööriistade või puupulkadega, sest see võib kahjustada sisepinda või aurusti pealispinda.

Hoiatus! Seadme väljalülitamiseks enne sulatamist keerake temperatuuri seadistamise nupp asendisse O.

Pange tähele! Seadet tuleb sulatada vähemalt üks kord kuus. Kui ust on kasutatud äärmise õhuniiskusega, soovime kasutajal sulatada seadet kahe nädala tagant.

Seadme kasutuselt kõrvaldamine

- Tühjendage seade.
- Tõmmake toitepistik välja.
- Puhastage põhjalikult (vt jaotist: Puhastamine ja hooldus).
- Jätke uks lahti, et vältida lõhnade teket.

VEAOTSING

Kui teil tekib seadmega probleeme või olete mures, et seade ei tööta õigesti, võite enne hoolduskeskuse helistamist teostada mõned lihtsad kontrollid (vaadake altpoolt). Enne hoolduskeskuse helistamist saate vastavalt sellele jaotisele teostada mõned lihtsad kontrollid.

Hoiatus! Ärge proovige seadet ise parandada. Kui probleem püsib ka pärast allpool kirjeldatud kontrollide teostamist, pöörduge kvalifitseeritud elektriku, volitatud hooldustehniku või kaupluse poole, kust toote ostsite.

Probleem:	Võimalik põhjus ja lahendus
Seade ei tööta õigesti	<ul style="list-style-type: none">• Kontrollige, kas toitejuhe on korralikult vooluvõrku ühendatud.• Kontrollige oma toiteallika kaitsmeid või vooluahelat, vajadusel vahetage välja.• Ümbritseva keskkonna temperatuur on liiga madal. Proovige probleemi lahendamiseks seada kambri temperatuur madalamale tasemele.• See on normaalne, et sügavkülmik ei tööta automaatse sulatustsükli ajal või lühikest aega pärast seadme sisselülitamist, et kaitsta kompressorit.
Sektsioonidest tulev ebameeldiv lõhn	<ul style="list-style-type: none">• Võimalik, et sisemus vajab puhastamist.• Mõned toidud, konteinerid või pakendid põhjustavad ebameeldivat lõhna.
Seadme müra	<p>Allpool kirjeldatud helid on täiesti normaalsed.</p> <ul style="list-style-type: none">• Kompressori töömüra.• Õhu liikumise müra sügavkülmakambris või muudes sektsioonides paikneva väikese ventilaatori mootorist.• Vee keetmisele sarnane vulksuv heli.• Praksuv müra automaatse sulatamise ajal.• Klõpsuv müra enne kompressori käivitumist. <p>Muud ebaharilikku müra tekivad allpool toodud põhjused ja võivad vajada kontrollimist ja tegutsemist:</p> <ul style="list-style-type: none">• Kapp ei ole ühetasaselt paigutatud.• Seadme tagakülg puutub seina.• Pudelid või konteinerid puutuvad üksteise vastu.

Probleem:	Võimalik põhjus ja lahendus
Mootor töötab pidevalt	<p>Mootori heli sageli kostmine on normaalne; mootor peab rohkem töötama järgmistel asjaoludel:</p> <ul style="list-style-type: none"> • temperatuur on seadistatud vajalikust külmemale tasemele • hiljuti on seadmesse lisatud palju sooja toitu • temperatuur väljaspool seadet on liiga kõrge • uksi hoitakse liiga kaua või liiga sageli lahti • pärast seadme paigaldamist või pärast seda, kui see on olnud pikka aega välja lülitatud pikka aega
Sektsioonis on tekkinud jääkiht	<ul style="list-style-type: none"> • Veenduge, et toit ei blokeeriks õhu väljaslaskeavasid ning samuti veenduge, et toit oleks seadmes paigutatud nii, et on tagatud piisav ventilatsioon. • Veenduge, et uks oleks täielikult suletud. Jää eemaldamise kohta leiab teavet puhastust ja hooldust käsitlevast peatükist.
Kambrisene temperatuur on liiga soe	<ul style="list-style-type: none"> • Võite olla jätnud ukse lahti liiga kauaks või liiga sageli; või uksi hoiab lahti mõni takistus; või seadme külgedele, taha ja kohale pole jäetud piisavalt vaba ruumi.
Kambrisene temperatuur on liiga külm	<ul style="list-style-type: none"> • Temperatuuri tõstmiseks järgige peatükki „Näidiku juhtimisseadised“.
Uksed sulguvad raskelt	<ul style="list-style-type: none"> • Kontrollige, kas külmkapi ülaosa on 10-15 mm taha kallutatud, et ukse saaksid ise sulguda, või kas midagi külmkapi sees takistab uste sulgumist.
Põrandale tilgub vett	<p>Veekandik (kapi tagumises osas) ei pruugi olla korralikult loodi seatud või äravooluotsik kompressori ülaosas ei pruugi olla kandikule vee juhtimiseks õigesti paigutatud, veetoru on ummistunud või pole veejuhe täielikult ühendatud. Võimalik, et peate kandiku, otsiku ja konnektori kontrollimiseks külmkapi seinast eemale tõmbama.</p> <ul style="list-style-type: none"> • Kontrollige, kas külmkapp on olnud pikka aega välja lülitatud – see võib põhjustada ämbri oleva jää sulamist vees ja põrandale voolamist.
LED valgustus ei tööta.	<ul style="list-style-type: none"> • Kui LED lamp ei põle, siis kutsuge hooldustehnik. • Ärge püüdke LED lampi iseseisvalt vahetada, kuna on oht puutuda kokku kõrgepingega!

SEADME UTILISEERIMINE

Seadme utiliseerimine olmeprügi hulgas on keelatud.

Pakkematerjalid

Taaskasutussümboliga pakkematerjalid on taaskasutatavad. Taaskasutamiseks visake pakend sobivasse jäätmekogumismahutisse.

Enne seadme utiliseerimist

1. Tõmmake pistik pistikupesast välja.
2. Lõigake toitejuhe läbi ja visake ära koos toitepistikuga

Hoiatus! Külmkambrite isolatsioonis kasutatakse külmaainet ja gaase. Külmaaine ja gaasid tuleb utiliseerida professionaalselt, kuna need võivad põhjustada silmavigastusi või süttimist. Enne nõuetekohast utiliseerimist veenduge, et külmaahela voolikud oleksid kahjustusteta.



See sümbol tootel või selle pakendil tähistab, et seda toodet ei tohi käsitleda tavalise olmeprügina. Toode tuleb viia vastavasse volitatud kogumispunkti, selle ümbertöötlemiseks. Toote korrektne utiliseerimine aitab hoida ära negatiivset mõju keskkonnale ja inimeste tervisele, mis võib tekkida toote ebaõigel utiliseerimisel. Täpsema info toote utiliseerimise ja ümbertöötlemise kohta saamiseks palun pöörduge kohaliku omavalitsuse poole, kes vastutab elektronikajäätmete utiliseerimise eest, kohaliku jäätmekäitlusettevõtte poole või kaupluse, kust te seadme soetasite.

Gorenje, d.o.o.

Partizanska 12

SI - 3320 Velenje, Slovenija

info@gorenje.com

www.gorenje.com