

# Hisense

life reimagined

## NÁVOD K OBSLUZE

Před používáním tohoto spotřebiče, si prosím důkladně přečtete tento návod k obsluze a uložte jej pro jeho budoucí využití.

**RF749N4WFF**  
**RF749N4WIF**

**Česky**

Děkujeme, že jste si vybrali výrobek značky Hisense. Jsme si jisti, že vaši novou chladničku bude radost používat. Než budete spotřebič používat, doporučujeme, abyste si pozorně přečetli pokyny, které poskytují podrobnosti o instalaci a používání výrobku. Ušchejte tento návod pro případné další použití.

## Obsah

<b>Bezpečnostní opatření .....</b>	<b>3</b>
<b>Popis spotřebiče .....</b>	<b>11</b>
Požadavky na prostor .....	12
<b>Instalační požadavky .....</b>	<b>12</b>
Elektrické požadavky.....	12
Vybalení chladničky.....	13
<b>Instalační pokyny .....</b>	<b>13</b>
Vybalení chladničky.....	13
Dokončení instalace.....	13
Vyrovnání chladničky (pokud je to nutné).....	13
Otevírání a zavírání dvířek.....	14
<b>Použití chladničky .....</b>	<b>14</b>
Zarovnání dvířek (v případě potřeby).....	14
Dávkovač vody .....	15
Použití ovládacích prvků.....	17
Vybavení spotřebiče.....	19
Všeobecné informace o použití.....	19
Čištění.....	21
<b>Péče o chladničku .....</b>	<b>21</b>
Osvětlení.....	21
Péče v případě dovolené a přemístění.....	22
Opětovná instalace/použití chladničky .....	22
<b>Odstranění možných problémů.....</b>	<b>23</b>
<b>Likvidace starého spotřebiče .....</b>	<b>25</b>

# Bezpečnostní opatření

## Vaše bezpečnost a bezpečnost ostatních je velmi důležitá.

V tomto návodu a na vašem spotřebiči jsme uvedli mnoho důležitých bezpečnostních zpráv. Vždy si přečtěte a dodržujte všechny bezpečnostní zprávy.



Toto je symbol výstrahy bezpečnosti.

Tento symbol vás upozorňuje na případná rizika, která mohou zabít nebo zranit vás i ostatní. Všechny bezpečnostní zprávy budou následovat za symbolem bezpečnostní výstrahy a buď slovem „NEBEZPEČÍ“, „VAROVÁNÍ“ nebo „UPOZORNĚNÍ“. Tato slova znamenají:

### **NEBEZPEČÍ**

Bezprostředně nebezpečná situace. Pokud nebudete okamžitě dodržovat, mohli byste být zabiti nebo vážně zraněni.

### **VAROVÁNÍ**

Potenciálně nebezpečná situace, která, pokud se jí nezabrání, může mít za následek smrt nebo vážné zranění.

### **UPOZORNĚNÍ**

Potenciálně nebezpečná situace, která, pokud se jí nezabrání, může mít za následek mírné nebo lehké zranění.

Všechny bezpečnostní zprávy vám řeknou, jaké je potenciální nebezpečí, řeknou, jak snížit pravděpodobnost zranění a řeknou, co se může stát, pokud nebudete postupovat podle pokynů.



## Informace o bezpečnosti a varování

Z důvodu vaší bezpečnosti a správného použití, ještě před instalací a prvním použitím spotřebiče, si pozorně přečtěte tento návod k obsluze, včetně těchto tipů a varování. Abyste zabránili nežádoucím chybám a nehodám, je důležité zajistit, aby se všechny osoby používající tento spotřebič důkladně seznámily s jeho obsluhou a bezpečnostními funkcemi. Uchovejte si tyto pokyny a v případě předání spotřebiče se ujistěte, zda zůstal tento návod ve spotřebiči tak, aby byl používán v průběhu celé životnosti a správně informoval o správném používání spotřebiče a bezpečnosti.

Z bezpečnostních důvodů a pro ochranu majetku dodržujte pokyny v tomto návodu, protože výrobce nenesе žádnou zodpovědnost za poškození způsobené nedodržením těchto pokynů.

## Bezpečnost dětí a jiných nezpůsobilých osob

### ➤ Podle standardu EN

Tento spotřebič mohou používat děti od 8 let a osoby s omezenými fyzickými, senzorickými nebo mentálními schopnostmi, nebo bez dostatečných zkušeností a znalostí, pokud jsou pod dohledem nebo byly poučeny o správném a bezpečném použití spotřebiče a porozuměly možným rizikům. Nedovolte dětem hrát si se spotřebičem. Čištění a údržbu nesmějí provádět děti bez dozoru. Děti ve věku od 3 do 8 let mohou vkládat a vyjímat položky z chladicích spotřebičů.

### ➤ Podle standardu IEC

Tento spotřebič není určen k používání osobám (včetně dětí) s omezenými fyzickými, senzorickými nebo mentálními schopnostmi, nebo bez dostatečných zkušeností a znalostí, pokud nejsou pod dohledem nebo byly poučeny o správném a bezpečném použití spotřebiče osobou zodpovědnou za jejich bezpečnost.

- Děti by měly být pod dozorem, aby se zajistilo, že si se spotřebičem nebudou hrát.
- Držte obalové materiály mimo dosah dětí, protože představují riziko udušení.
- V případě likvidace spotřebiče odpojte zástrčku od síťové zásuvky, odřízněte napájecí kabel (co nejbližší u spotřebiče) a sundejte dvířka, abyste zabránili úrazu dětí elektrickým proudem, nebo jejich uvěznění ve spotřebiči.
- Pokud tento spotřebič obsahující magnetická těsnění dvířek nahrazuje starší model s pružinovým zámkem (západkou) na dvířkách nebo víku, před likvidací starého spotřebiče znehodnoťte západku. Tímto zabráníte možnému uvěznění dětí ve spotřebiči.





## Všeobecná bezpečnost

- Tento spotřebič je určen pro použití v domácnosti a podobném prostředí, jako jsou:
  - zaměstnanecké kuchyně v prodejnách, kancelářích nebo jiném pracovním prostředí;
  - farmy a klienti hotelů, motelů a jiné typy ubytovacího zařízení;
  - místa pro výdej snídaní;
  - cateringové a jiné podobné neprodejní akce.
- Ve spotřebiči neskladujte explozivní látky, jako jsou plechovky s hořlavými plyny.
- Pokud je poškozen napájecí kabel, musí ho vyměnit výrobce, servisní technik nebo podobně kvalifikovaná osoba, aby se zabránilo případnému nebezpečí.
- VAROVÁNÍ — Udržujte větrací otvory spotřebiče nebo vestavěného nábytku volné bez překážek.
- VAROVÁNÍ — K urychlení procesu odmrazování nepoužívejte mechanická zařízení jiná než doporučená výrobcem.
- VAROVÁNÍ — Zabraňte poškození chladicího okruhu.
- VAROVÁNÍ — Ve skladovacím prostoru spotřebiče nepoužívejte elektrické spotřebiče, pokud nejde o typ, který je doporučený výrobcem.
- Chladicí a izolační plyn je hořlavý. Likvidaci starého spotřebiče může provádět pouze autorizované servisní středisko. Nevystavujte ohni.
- VAROVÁNÍ — Při umístění spotřebiče se ujistěte, zda není napájecí kabel zachycený nebo poškozený.
- VAROVÁNÍ — Naplňujte pitnou vodu pouze pro nádobu na vodu.

- **VAROVÁNÍ** — Neumísťujte mnohočetné přenosné zásuvky nebo přenosné zdroje napájení na zadní stranu spotřebiče.

### **Výměna LED světla**

- **VAROVÁNÍ** — LED světlo nesmí být vyměněno uživatelem! Pokud je LED světlo poškozeno, požádejte o pomoc zákaznickou linku.

### **Chladivo**

Chladicí isobutan (R600a), který je obsažen v chladicím okruhu spotřebiče, je přírodní plyn s vysokou kompatibilitou s životním prostředím, který je přece jen hořlavý. Během přepravy a instalace spotřebiče zabraňte poškození komponentů chladicího okruhu.

Chladivo (R600a) je hořlavé.

- **VAROVÁNÍ** — Chladničky v izolaci obsahují chladivo a chladicí plyny. Chladivo a chladicí plyny musí být likvidovány odborně, protože mohou způsobit poranění očí nebo vznícení. Před provedením správné likvidace se ujistěte, zda není potrubí chladicího okruhu poškozené.
- **VAROVÁNÍ** — Potraviny se musí před vložením do chladničky zabalit a tekutiny musí být baleny do láhví nebo uzavřených nádob, aby se předešlo problému, protože designová struktura výrobku se nečistí snadno.



### **Varování: Riziko požáru/hořlavé materiály**

Pokud by došlo k poškození chladicího okruhu:

- Vyhněte se otevřenému ohni a zdrojům vznícení. Důkladně vyvětrejte místnost, ve které se spotřebič nachází.

Je nebezpečné měnit nebo upravovat spotřebič jakýmkoliv způsobem.

Jakékoliv poškození napájecího kabelu může vést ke zkratu, požáru a/ nebo zasažení elektrickým proudem.



## Elektrická bezpečnost

- Napájecí kabel nesmí být prodlužován.
- Ujistěte se, zda není zástrčka napájecího kabelu poškozená. Rozdrcená nebo poškozená zástrčka se může přehřívat a způsobit požár.
- Ujistěte se, zda máte volný přístup k zástrčce spotřebiče.
- Netahejte za napájecí kabel.
- Pokud je elektrická zásuvka uvolněná, nepřipojujte k ní zástrčku. Hrozí riziko zasažení elektrickým proudem nebo vzniku požáru.  
Nesmíte používat tento spotřebič bez krytu vnitřního osvětlení.
- Chladnička je určena pouze na napájení z jedné fáze střídavého proudu s hodnotami 220~240 V/50 Hz. Pokud je kolísání napětí v místě bydliště uživatele tak velké, že přesahuje výše uvedené limity, z bezpečnostních důvodů použijte pro chladničku automatický napěťový regulátor s více než 350 W. Chladnička musí být vybavena speciální napájecí zástrčkou namísto běžné s jinými elektrickými spotřebiči. Zástrčka musí odpovídat zásuvce s uzemňovacím kontaktem.

### Běžné použití

- Ve spotřebiči neskladujte hořlavé plyny ani tekutiny. Hrozí riziko exploze.
- Ve spotřebiči nepoužívejte jiné elektrické spotřebiče (např. elektrický výrobek zmrzliny, mixéry atd.).
- Při odpojování spotřebiče z elektrické zásuvky, vždy tahejte za zástrčku. Netahejte za kabel.
- Do blízkosti plastových dílů tohoto spotřebiče nedávejte horké předměty.

- Nedávejte žádné předměty do blízkosti vzduchových otvorů v zadní stěně.
- Balené mrazené potraviny skladujte v souladu s pokyny výrobce mrazených potravin.
- Měli byste striktně dodržovat doporučení týkající se skladování ve spotřebiči od výrobce. Viz příslušné pokyny o skladování.
- Do mrazicího prostoru nedávejte sycené nebo šumivé nápoje, protože vytvářejí tlak na nádobu, která může explodovat, což může vést k poškození spotřebiče.
- Nekonzumujte mrazené pokrmy ihned po vyjmutí z mrazničky, můžete se poranit.
- Neumísťujte spotřebič na přímé sluneční světlo.
- Držte hořící svíčky, lampy a jiné předměty s otevřeným ohněm v dostatečné vzdálenosti od spotřebiče, abyste zabránili riziku požáru.
- Spotřebič je určen na uskladnění pokrmů a/nebo nápojů v běžné domácnosti podle popisu v návodu. Spotřebič je těžký. Zvyšte pozornost při jeho přemísťování.
- Nevyjímejte ani se nedotýkejte položek v prostoru mrazení, pokud máte vlhké/mokré ruce, protože to může vést k poraněním pokožky nebo popáleninám z mrazu.
- Nikdy nepoužívejte dno, zásuvky, dvířka apod. na stoupání nebo jako podpěru.
- Mrazené potraviny, nesmějí být po rozmrazení znovu zmrazeny.
- Nekonzumujte ledové nanuky nebo kostky ledu hned po vyjmutí z mrazničky, protože byste si tak mohli poranit ústa a rty.
- Abyste zabránili pádu předmětů a zranění nebo poškození spotřebiče, nepřetěžujte přihrádky dvířek ani do zásuvek nedávejte nadměrné množství potravin.

- **VAROVÁNÍ** — Potraviny je třeba před vložením do chladničky zabalit do sáčků. Kapaliny musí být skladovány v láhvích nebo uzavřených nádobách, aby se zabránilo jejich rozlítí, protože konstrukční struktura produktu se nedá snadno vyčistit.
- Tento chladicí spotřebič není určen k použití jako vestavný spotřebič.



### **Upozornění!**

#### **Péče a čištění**

- Před údržbou, vypněte spotřebič a odpojte zástrčku od elektrické zásuvky.
- Spotřebič nečistěte kovovými předměty, parními čističi, éterickými oleji, organickými rozpouštědly ani drsnými čističi.
- Na odstraňování námrazy ze spotřebiče, nepoužívejte ostré předměty. Použijte plastovou škrabku.

#### **Instalace**

#### **Důležité!**

- Při připojení k elektrické síti buďte opatrní, dodržujte pokyny v tomto návodu.
- Spotřebič vybalte a zkontrolujte ho z hlediska viditelných poškození. Pokud je spotřebič poškozený, nepřipojujte ho. Oznamte případné poškození v místě zakoupení. V tomto případě si nechte obalový materiál.
- Doporučuje se počkat několik hodin, před připojením spotřebiče, aby se olej v kompresoru ustálil.
- Okolo spotřebiče zajistěte dostatečné větrání, v opačném případě může docházet k přehřívání. K dosažení dostatečného větrání dodržujte pokyny k instalaci. Pokud je to možné, zadní stěna spotřebiče by neměla být velmi blízko stěny a neměl by se dotýkat horkých částí (kompresor, kondenzátor), aby se zabránilo riziku požáru, dodržujte příslušné pokyny k instalaci.

- Spotřebič nesmí být umístěn v blízkosti radiátorů nebo sporáků.
- Po instalaci spotřebiče se ujistěte, zda je zástrčka snadno přístupná.

### **Servis**

- Všechny elektrické činnosti ohledně servisu spotřebiče musí provádět kvalifikovaný servisní technik, nebo kompetentní osoba.
- Tento spotřebič může opravovat pouze autorizované servisní středisko a mohou se používat pouze originální náhradní díly.
  1. Pokud je spotřebič Frost Free.
  2. Pokud spotřebič obsahuje mrazicí prostor.

### **Čištění dávkovače vody (speciálně pro výrobky s dávkovačem vody):**

- Vyčistěte zásobník na vodu, pokud se nepoužíval 48 hodin; propláchněte vodovodní systém připojený k přívodu vody, pokud voda nebyla čerpána 5 dní.

### **VAROVÁNÍ!**

- Potraviny je třeba před vložením do chladničky zabalit do sáčků. Kapaliny musí být skladovány v láhvích nebo uzavřených nádobách, aby se zabránilo jejich rozlítí, protože konstrukční struktura produktu se nedá snadno vyčistit.

## Správná likvidace staré chladničky

### **VAROVÁNÍ**

#### **Nebezpečí udušení**

Odstraňte dvířka ze staré chladničky. V opačném případě může dojít k smrti nebo poškození mozku.

**DŮLEŽITÉ:** Uvěznění a zadušení dítěte nejsou problémy minulosti. Vyřazené nebo opuštěné chladničky jsou stále nebezpečné – i když budou stát „pouze pár dní“. Pokud se zbavujete staré chladničky, postupujte podle těchto pokynů, abyste předešli nehodám.

Než vyhodíte starou chladničku nebo mrazničku:

- Sejměte dvířka.
- Poličky nechte na místě, aby dovnitř nemohly snadno vylézt děti.

#### **Důležité informace o likvidaci chladiv:**

Chladničku zlikvidujte v souladu s národními a místními předpisy. Chladivá musí být evakuována licencovaným chladírenským technikem s certifikátem EPA v souladu se zavedenými postupy.

## Popis spotřebiče



- |   |                                       |                                      |
|---|---------------------------------------|--------------------------------------|
| <b>A</b> Regál dvířek chladničky                | <b>F</b> Světlo chladničky            | <b>K</b> Spodní zásuvka mrazničky    |
| <b>B</b> Rotační separátor                      | <b>G</b> Střední úložná zásuvka       | <b>L</b> Levá dvířka chladničky      |
| <b>C</b> LED světlo a ovládací panel chladničky | <b>H</b> Úložná zásuvka               | <b>M</b> Pravá dvířka chladničky     |
| <b>D</b> Zásobník na vodu                       | <b>I</b> Zásuvka volitelného prostoru | <b>N</b> Dvířka volitelného prostoru |
| <b>E</b> Skleněná polička                       | <b>J</b> Zásuvka mrazničky            | <b>O</b> Dvířka mrazničky            |

**Poznámka:** Váš model se může lišit od tohoto a dalších obrázků v tomto návodu, v závislosti na funkcích vašeho modelu.

**Poznámka:** Chcete-li dosáhnout nejlepší energetické účinnosti tohoto produktu, umístěte všechny police a zásuvky na původní místo, jak je to znázorněno výše.

# Instalační požadavky

## Požadavky na prostor

### VAROVÁNÍ



#### Nebezpečí výbuchu a požáru

Do blízkosti spotřebiče neumísťujte hořlavé materiály a výpary, například benzín.  
V opačném případě může dojít k smrti, výbuchu nebo požáru.

**DŮLEŽITÉ:** Tato chladnička je určena pouze pro použití v interiéru a domácnosti.

#### Teplota

Tato chladnička je určena pro použití na místech, kde se teplota pohybuje od minimálně 16 °C do maximálně 43 °C. Preferovaný rozsah pokojové teploty pro optimální výkon, který snižuje spotřebu elektrické energie a poskytuje vynikající chlazení, je mezi 16 °C a 32 °C. Doporučuje se, abyste chladničku neinstalovali v blízkosti zdrojů tepla, jako jsou trubky nebo radiátory.

## Vnější rozměry

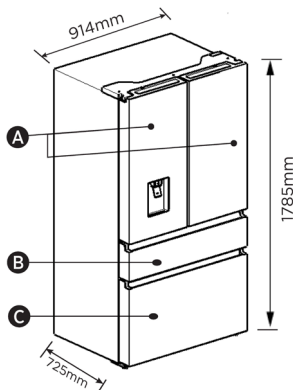

- A** Dvířka chladničky
- B** Dvířka volitelného prostoru
- C** Dvířka mrazničky

#### Větrání spotřebiče

Pro efektivní provoz je nutná adekvátní cirkulace vzduchu kolem chladničky.  
Abyste zajistili správné větrání, dodržujte doporučené odstupy.

## Doporučené vzdálenosti

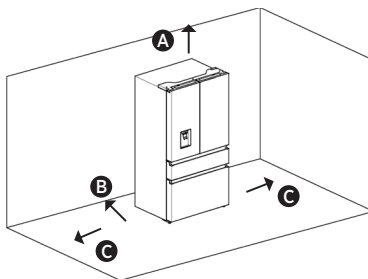

- A** 100 mm nad spotřebičem
- B** 50 mm za spotřebičem
- C** 50 mm na bocích spotřebiče

**Poznámka:** Pokud umístíte chladničku vedle pevné stěny, nechte minimální prostor 1471,4 mm, aby se mohla otevřít dvířka.

## Elektrické požadavky

### VAROVÁNÍ



#### Nebezpečí úrazu elektrickým proudem

Zapojte do uzemněné 3kolíkové zásuvky.  
Neodstraňujte uzemňovací kolík ze zástrčky napájecího kabelu.  
Nepoužívejte adaptér.  
Nepoužívejte prodlužovací kabel.  
V opačném případě může dojít k smrti, požáru nebo úrazu elektrickým proudem.

Před přemístěním chladničky na její konečné místo je důležité zkontrolovat správné elektrické připojení.

#### Doporučená metoda uzemnění

Vyžaduje se uzemněné elektrické napájení s 220 - 240 V, 50 Hz, střídavým proudem, s 15 nebo 20 A jištěním. Doporučuje se zajistit samostatný okruh, který slouží pouze pro vaši chladničku. Použijte zásuvku, kterou nelze vypnout vypínačem. Nepoužívejte prodlužovací kabel.

**Poznámka:** Před jakýmkoliv typem instalace nebo čištění odpojte chladničku od elektrického zdroje. Po dokončení znovu připojte chladničku k elektrickému zdroji a obnovte nastavení teploty na požadované nastavení.



# Instalační pokyny

## Vybalení chladničky

### VAROVÁNÍ



#### Nebezpečí požáru nebo výbuchu

Nepropichujte chladicí potrubí.  
Postupujte opatrně podle pokynů na manipulaci.  
Je použito hořlavé chladivo.  
V opačném případě může dojít k smrti, výbuchu nebo požáru.

**DŮLEŽITÉ:** Při přemísťování chladničky manipulujte opatrně, abyste nepoškodili chladicí potrubí nebo nezvyšovali riziko úniku.

### VAROVÁNÍ

#### Nebezpečí nadměrné hmotnosti

Na přemístění a instalaci chladničky využijte dvě nebo více osob. V opačném případě může dojít k poranění zad nebo jinému zranění.

## Odstranění obalových materiálů

- Před zapnutím chladničky odstraňte pásku a zbytky lepidla z povrchů. Prsty rozetřete malé množství tekutého čisticího prostředku na nádobí. Otřete teplou vodou a osušte.
- **POZNÁMKA:** K odstranění pásky nebo lepidla nepoužívejte ostré nástroje, líh, hořlavé kapaliny nebo drsné čisticí prostředky. Tyto výrobky mohou poškodit povrch vaší chladničky. Další informace naleznete v části „Bezpečnost chladničky“.
- Zlikvidujte/recyklujte všechny obalové materiály.
- Pokud byla chladnička umístěna v horizontální nebo nakloněné poloze na libovolné období, počkejte před jejím připojením 4 hodiny, aby se olej mohl usadit v kompresoru.

### Při přemísťování chladničky:

Vaše chladnička je těžká. Při přemísťování chladničky kvůli čištění nebo servisu nezapomeňte pokrýt podlahu lepenkou nebo sololitem, abyste ji nepoškodili. Při přemísťování chladničku vždy vytáhněte rovně. Při pokusu o přemístění chladničkou netočte ani s ní „nekráčejte“, protože by mohlo dojít k poškození podlahy.

## Čištění před použitím

Po odstranění všech obalových materiálů před použitím vyčistěte vnitřek chladničky. Přečtěte si pokyny na čištění v části „Péče o chladničku“.

### Důležité informace o skleněných políčkách a krytech:

Skleněné políčky nebo kryty nečistěte teplou vodou, pokud jsou studené. Políčky a kryty se mohou rozbít, pokud jsou vystaveny náhlým změnám teploty nebo například nárazem. Tvrzené sklo je určeno k rozbítí na mnoho malých kousků velikosti kamínků. Toto je normální. Skleněné políčky a kryty jsou těžké. Při jejich vyjímání používejte obě ruce, aby nedošlo k pádu.

## Vybalení chladničky

- Tento spotřebič je určen pro provoz v klimatické třídě N až ST. Nemusí pracovat správně, pokud ho delší dobu ponecháte v prostředí s vyšší nebo nižší teplotou, jak je uvedeno v tabulce.

Klimatická třída	Okolní teplota
SN	+10 °C až +32 °C
N	+16 °C až +32 °C
ST	+16 °C až +38 °C
T	+16 °C až +43 °C

## Dokončení instalace

### VAROVÁNÍ



#### Nebezpečí úrazu elektrickým proudem

Zapojte do uzemněné 3kolíkové zásuvky.  
Neodstraňujte uzemňovací kolík ze zástrčky napájecího kabelu.  
Nepoužívejte adaptér.  
Nepoužívejte prodlužovací kabel.  
V opačném případě může dojít k smrti, požáru nebo úrazu elektrickým proudem.

1. Zapojte do uzemněné 3kolíkové zásuvky.  
**POZNÁMKA:** Tato chladnička začne pracovat ihned po připojení ke zdroji napájení.
2. Přemístěte chladničku na její konečné místo a dodržujte doporučený volný prostor.

## Vyrovnaní chladničky (pokud je to nutné)

Chladnička musí být rovná, aby si udržela optimální výkon a vzhled.

1. Otočením nastavitelných nožiček ve spodní části přední části skříňky tuto stranu chladničky zvedněte nebo snižte, dokud nebude chladnička vyrovnaná.
2. Otočte obě nožičky o stejné množství otáček, abyste mírně zvedli přední část chladničky. To usnadní zavírání dvířek.

**POZNÁMKA:** To, že někdo zvedá chladničku vezme určitou váhu z vyrovnávacích nožiček, což usnadňuje otáčení nožiček.

10 mm až 15 mm

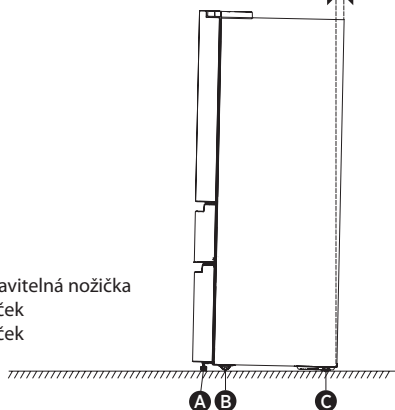

- A** Nastavitelná nožička
- B** Váleček
- C** Váleček

Otáčením nastavitelných nožek ve směru hodinových ručiček chladničku zvednete a proti směru hodinových ručiček chladničku spouštíte.

Abyste se ujistili, zda se dvířka zavírají automaticky, sklopte horní část chladničky dozadu asi o 10 mm na 15 mm. V případě potřeby nastavte nožičky klíčem.

## Zarovnání dvířek (v případě potřeby)

Těsnění slouží k zarovnání dvířek, najdete v sáčku s návodem k obsluze.

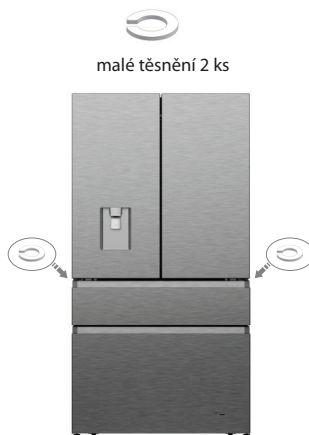

## Použití chladničky

### Otvírání a zavírání dvířek

Zajištění prostoru pro otevření dvířek  
Ujistěte se, zda máte před chladničkou dostatek prostoru pro otevření dvířek.

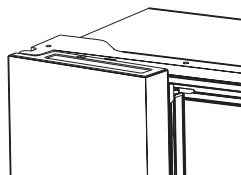
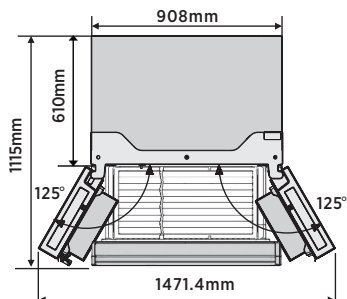

**POZNÁMKA:** Před zavřením levých dvířek se ujistěte, zda je příčka ohnutá směrem dovnitř. Pokud se příčka vytáhne směrem ven, může se poškodit při pokusu o zavření dvířek.

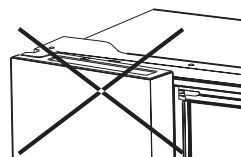

Čtyři dvířka je možné otvírat a zavírat samostatně nebo společně.

- Na levých dvířkách chladicího prostoru je příčka.
- Při zavírání levých dvířek se příčka sklopí za pravá dvířka spojující obě dvířka.
- Teplota rámu dvířek je kontrolována, aby se zabránilo vytváření vlhkosti na příčce. Teplota povrchu může být vysoká, což je běžné, a nebude to mít vliv na výkon chladničky.

## Dávkovač vody

Dávkovač vody umístěný ve dvířkách chladničky slouží k uskladnění pitné vody. S tímto spotřebičem můžete snadno získat chlazenou vodu, aniž jste otevřeli chladničku. Měli byste si přečíst následující tipy.

### • Před použitím

Před prvním použitím tohoto spotřebiče byste ho měli použít následujícím způsobem.

1. Držte pevně obě strany zásobníku na vodu a pak protřepteje nahoru a dolů vytáhněte zásobník na vodu.
2. Odšroubujte hlavu, pak ji očistěte a vnitřní část zásobníku na vodu (včetně velkého a malého víka).
3. Vysušte ho přirozeným způsobem nebo pomocí sušičky.

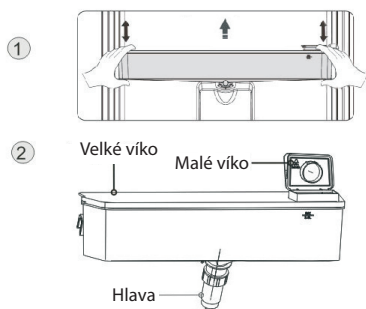

### • Montáž

Po vyčištění smontujte všechny části včetně hlavy, zásobníku na vodu a krytů, následujícím způsobem:

1. Vložte hlavu do otvoru na dvířkách.
2. Namontujte zásobník podél drážek na dvířkách.
3. Stiskněte obě strany zásobníku dolů.
4. Pokud uslyšíte cvaknutí, znamená to, že instalace je dokončena.

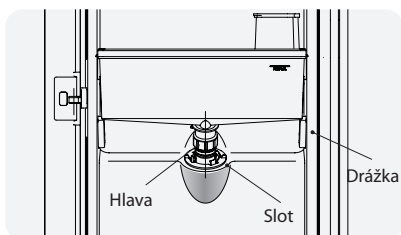

①

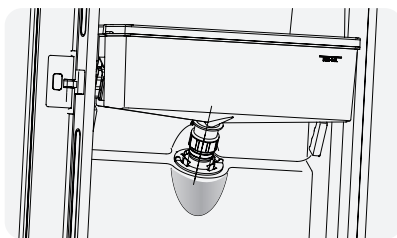

②

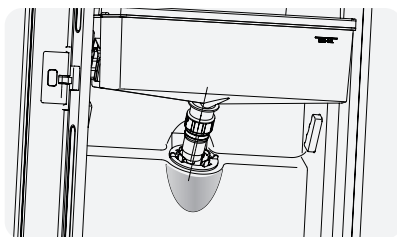

③

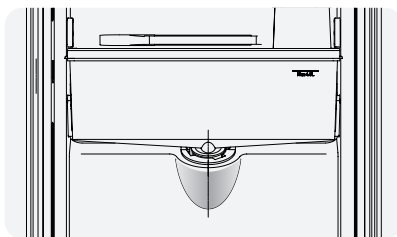

④

### • Plnění vodou

Před naplněním pitné vody do zásobníku na vodu se ujistěte, zda je zásobník na vodu stabilní a ve správné poloze.

#### **Upozornění!**

Naplňte vodu až do 4 l (což je doporučené množství), a nikoli nad značku doporučené hladiny. V opačném případě by mohlo dojít k přetečení vody při zavření víka.

Doporučujeme, abyste plnili vodu následovně.

Otáčením otevřete malé víko a naplňte vodu přes přívod velkého víka. Nezapomeňte po dokončení doplňování vody otočit malé víko zpět do původní polohy.

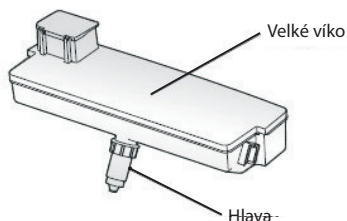
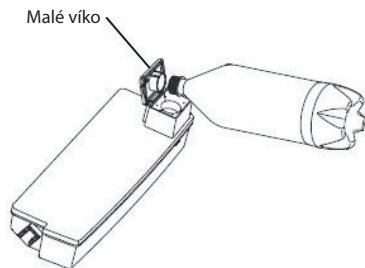

#### Varování!

- Nedotýkejte se ostatních částí spotřebiče při naplňování vody, protože by mohlo dojít k úniku vody.
- Nedoporučují se používat jiné nápoje než pitná voda (mléko, džus, sycené nápoje atd.). Nesmí se používat zejména nápoj obsahující zrnka (může to mít za následek poruchu).
- Horkou vodu nelze plnit přímo do zásobníku na vodu.

#### • Dávkování vody

Měli byste používat správné sklenice na dávkování vody pod dávkovač vody.

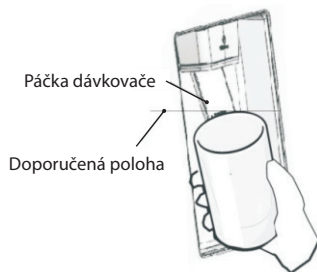

#### Varování!

- Nemačkejte páčku dávkovače dopředu bez sklenice, v opačném případě by to mohlo způsobit únik vody z dávkovače.
- Abyste předešli úniku studeného vzduchu ze spotřebiče, nechte části dávkovače vody (zejména zásobník na vodu a hlavu) stále nainstalované, i když je dávkovač vody mimo provoz.

#### • Čištění

1. Opatrně vytáhněte zásobník na vodu z dvířek a pak mírně omyjte zásobník, kryt a hlavu ve vodě.
2. Po úspěšném vyčištění byste měli tyto díly vysušit přirozeným sušením nebo sušičkou.
3. Pokud jste dávkovač vody používali mnohokrát, voda v odkapávací nádobě může spadnout na podlahu, což může způsobit její zvlhčení. Před vyčištěním byste měli nádobu pravidelně čistit suchým ručníkem.



Odkapávací nádoba

## Použití ovládacích prvků

Použijte svůj spotřebič v souladu s následujícími pravidly o ovládní, váš spotřebič má odpovídající funkce a režimy, jak jsou zobrazeny na ovládacích panelech na obrázcích níže. Při prvním zapnutí spotřebiče začne pracovat podsvícení ikon na displeji. Pokud nejsou stisknutá žádná tlačítka a dvířka jsou zavřena, podsvícení se vypne.

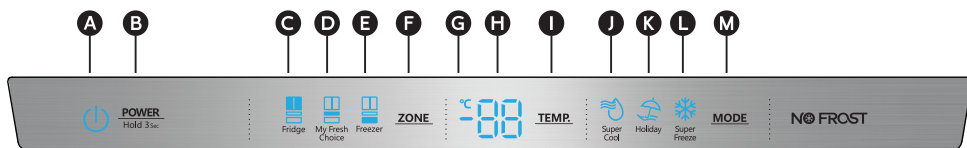

- |  |   |                            |                                  |
|--|---|----------------------------|----------------------------------|
| <b>A</b> Ikona napájení                    | <b>D</b> Ikona teploty volitelného prostoru | <b>F</b> Volba zóny        | <b>J</b> Ikona rychlého chlazení |
| <b>B</b> Ovládač napájení                  | <b>E</b> Ikona teploty mrazicího prostoru   | <b>G</b> Indikátor teploty | <b>K</b> Ikona úspory energie    |
| <b>C</b> Ikona teploty chladicího prostoru |   | <b>H</b> Teplota           | <b>L</b> Ikona rychlého mrazení  |
|  |   | <b>I</b> Regulátor teploty | <b>M</b> Ovládač režimu          |

### POWER (Napájení)



Stisknutím tlačítka „POWER“ na 3 sekundy zapnete napájení a dalším stisknutím na 3 sekundy napájení vypnete a na displeji se zobrazí „OF“.

### Nastavení teplot v jednotlivých prostorách

Když nastavíte teplotu, nastavíte průměrnou teplotu pro celý prostor. Skutečné teploty v prostoru se mohou lišit od zobrazených teplot v závislosti na množství a umístění skladovaných potravin a na teplotě v místnosti.

### Doporučené nastavení teploty

- Chladicí prostor: 4 °C
- Volitelný prostor „My Fresh Choice“: -7 °C
- Mrazicí prostor: -18 °C

### Teplota v chladicím prostoru

1. Opakovaně stiskněte tlačítko „ZONE“, dokud se nerozsvítí ikona „Fridge“.



2. Když se rozsvítí ikona následným opakovaným stisknutím tlačítka „TEMP“ přepínáte mezi dostupnými nastaveními teploty od 8 °C do 2 °C.

**POZNÁMKA:** Každé stisknutí tlačítka sníží nastavení o jeden stupeň.

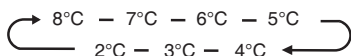

3. Uvolněte tlačítko „TEMP“ když se zobrazí požadované nastavení teploty.

### Teplota ve volitelném prostoru „My Fresh Choice“

1. Opakovaně stiskněte tlačítko „ZONE“, pokud se nezobrazí „My Fresh Choice“.



2. Když je zapnutý prostor „My Fresh Choice“ se rozsvítí a následným opakovaným stisknutím tlačítka „TEMP“ přepínáte mezi dostupnými nastaveními teploty od 5 °C do -18 °C.

**POZNÁMKA:** Každé stisknutí tlačítka sníží nastavení o jeden stupeň.

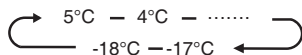

3. Uvolněte tlačítko „TEMP“ když se zobrazí požadované nastavení teploty.

### Teplota v mrazicím prostoru

1. Opakovaně stiskněte tlačítko „ZONE“, dokud se nerozsvítí ikona „Freezer“.



2. Když se rozsvítí ikona následným opakovaným stisknutím tlačítka „TEMP“ přepínáte mezi dostupnými nastaveními teploty od -14 °C do -24 °C.

**POZNÁMKA:** Každé stisknutí tlačítka sníží nastavení o jeden stupeň.

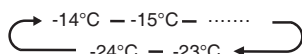



3. Uvolněte tlačítko „TEMP“ když se zobrazí požadované nastavení teploty.

## Rychlé chlazení



Funkce „Super Cool“ pomáhá udržovat potraviny uchovávané v chladničce při nastavené teplotě po dobu vysokého používání, velkého množství potravin nebo dočasně teplých teplot v místnosti. Funkce „Super Cool“ sníží teplotu v chladicím prostoru na 2 °C, aby se potraviny zchladily rychleji.

1. Opakovaně stiskněte tlačítko „MODE“, dokud se nerozsvítí ikona „Super Cool“ .

**POZNÁMKA:** Když je zapnutá funkce rychlého chlazení, rozsvítí se ikona  a zobrazí se teplota 2 °C

2. Stisknutím tlačítka „MODE“ vypnete funkci rychlého chlazení manuálně a vrátíte se k dříve nastavené teplotě. **POZNÁMKA:** Funkce rychlého chlazení se vypne automaticky po 3 hodinách a chladnička se vrátí na původní nastavení teploty.

## Rychlé mrazení



Funkce „Super Freezer“ pomáhá udržovat potraviny uchovávané v mrazničce při nastavené teplotě po dobu vysokého užívání, velkého množství potravin nebo dočasně teplých teplot v místnosti. Funkce „Super Freeze“ sníží teplotu v mrazicím prostoru na -24 °C, aby se potraviny zmrazily rychleji.

1. Opakovaně stiskněte tlačítko „MODE“, dokud se nerozsvítí ikona „Super Freeze“ .

**POZNÁMKA:** Když je zapnutá funkce rychlého mrazení, rozsvítí se ikona  a zobrazí se teplota -24 °C.

2. Stisknutím tlačítka „TEMP“ vypnete funkci rychlého mrazení manuálně a vrátíte se k dříve nastavené teplotě. **POZNÁMKA:** Funkce rychlého chlazení se vypne automaticky po 52 hodinách a mraznička se vrátí na původní nastavení teploty.

Při volně funkce rychlého mrazení zkontrolujte, zda v mrazicím prostoru nejsou žádné láhve. Láhve a plechovky mohou explodovat.

## režimu dovolená



Pokud necháte spotřebič delší dobu, můžete jej přepnout do režimu úspory energie.

**Důležité!** Během této doby neskladujte v chladničce žádné potraviny

1. Opakovaně stiskněte tlačítko „MODE“, dokud se nerozsvítí ikona úspory energie .

Spotřebič automaticky nastavuje následující teploty:

- Chladicí prostor: 15 °C
- Mrazicí prostor: -18 °C

2. Stisknutím tlačítka „TEMP“ vypnete funkci úspory energie manuálně a vrátíte se k dříve nastavené teplotě.

## Alarm otevřených dvířek

Pokud necháte některá z dvířek otevřená déle než 2 minuty, aktivuje se alarm a bzučák a na ovládacím panelu se zobrazí „dr“. V případě alarmu dvířek bude bzučák znít třikrát za minutu a zastaví se automaticky po 8 minutách.

- Tento alarm lze vypnout úplným zavřením všech dvířek.

**POZNÁMKA:** Nastavení vysoké teploty urychlí proces kažení potravin.

- Pro optimální konzervaci potravin je zpravidla nejvhodnější střední nastavení.

## Vybavení spotřebiče

### Důležité informace o skleněných poličkách a krytech:

Skleněné poličky nebo kryty nečistěte teplou vodou, pokud jsou studené. Poličky a kryty se mohou rozbít, pokud jsou vystaveny náhlým změnám teploty nebo například nárazům. Tvrzené sklo je určeno k rozbití na mnoho malých kousků velikosti kamínků. Toto je normální. Skleněné poličky a kryty jsou těžké. Při jejich vyjímání používejte obě ruce, aby nedošlo k pádu.

## Chladnička

**DŮLEŽITÉ:** Před zavřením dvířek zkontrolujte, zda jsou všechny poličky a zásuvky zcela zasunuty do spotřebiče, aby nedošlo k poškození dvířek.

### Nastavitelné poličky

Výšku poliček můžete nastavit tak, aby vyhovovala vašim úložným potřebám.

1. Pokud chcete poličku vyjmout, opatrně ji zvedněte směrem nahoru a potom poličku potáhněte dopředu, dokud konec poličky nevyjde z vodicí drážky.

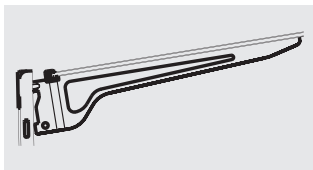
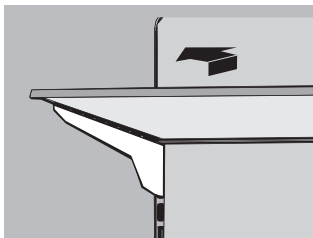

2. Chcete-li nainstalovat poličku, jemně ji zasuňte zpět do chladničky a potom ji položte na vodicí drážku.

### Odnímatelné regály dvířek

Regály umístěné uprostřed dvířek jsou nastavitelné. Demontáž a výměna regálů dvířek:

1. Ruce položte na obě strany regálu a zvedněte jej směrem nahoru.
2. Vytáhněte regál dvířek ven.
3. Vraťte regál dvířek tak, že ho zasunete nad podpěru a zatlačením dolů ho zacvakne na místo.

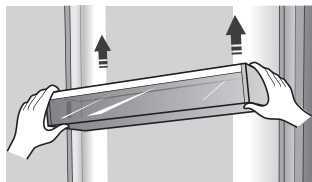

**Poznámka:** Kvalita vašeho ledu bude pouze tak dobrá jako kvalita vody dodávané do vašeho výrobku ledu. Nepřipojujte výrobek ledu k přívodu změkčování vody. Chemikálie na změkčování vody (například sůl) mohou poškodit části výrobku ledu a vést k nekvalitnímu ledu. Pokud se nelze vyhnout přívodu změkčené vody, ujistěte se, zda změkčovač vody pracuje správně a je dobře udržovaný.

### Volitelný prostor a zásuvky mrazničky

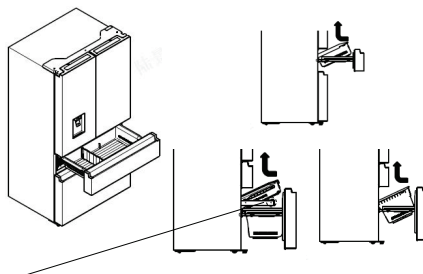

Poznámka: Zásuvku před jejím vyjmutím odšroubujte.

### Vyjmutí/vrácení zásuvky mrazničky:

1. Vytáhněte zásuvku na maximum.
2. Zvednutím vyjměte zásuvku.
3. Otočením kroků 1 a 2 vrátíte zásuvku na své místo.

### Všeobecné informace o použití

- Při prvním zapnutí chladničky po období nepoužívání nechte chladničku vychladnout nejméně 2 hodiny před vložením potravin.
- Neblokujte větrací otvory uloženými potravinami.
- Skladujte potraviny tak, aby kolem nich mohl volně cirkulovat vzduch.
- Skladované potraviny dobře zakryjte nebo zabalte, abyste zabránili přenosu pachů.
- Po rozmrazení se kvalita potravin rychle zhorší. Rozmrazené potraviny by se neměly znovu mrazit.
- V mrazničce by se neměly skladovat ani lahvované ani konzervované nápoje. Láhva a plechovky mohou explodovat.

Aby se zabránilo kontaminaci potravin, dodržujte následující pokyny:

- Dlouhodobé otevírání dveří může způsobit výrazné zvýšení teploty v jednotlivých prostorách spotřebiče.
- Pravidelně čistěte povrchy, které mohou přijít do kontaktu s potravinami a příslušnými vypouštěcími systémy.

- Syrové maso a ryby skladujte ve vhodných nádobách v chladničce tak, aby nebyly v kontaktu s jinými potravinami nebo aby na ně nekapaly.
- Prostory pro mrazené potraviny s dvěma hvězdičkami jsou vhodné pro skladování mrazených potravin, pro skladování nebo výrobu zmrzliny a výrobu kostek ledu.
- Prostory se dvěma hvězdičkami nejsou vhodné pro mrazení čerstvých potravin.

Č.	TYP prostoru	Cílová teplota skladování [°C]	Vhodné potraviny
1	Chladnička	+2 ~ +8	Vejce, vařené pokrmy, balené potraviny, ovoce a zelenina, mléčné výrobky, koláče, nápoje a jiné potraviny, které nejsou vhodné na mrazení.
2	(***)* - Mraznička	≤-18	Mořské plody (ryby, krevety, měkkýši), čerstvé výrobky ze sladkovodních ryb a masné výrobky (doporučená doba jsou 3 měsíce, čím je doba skladování delší, tím je horší chuť a nutriční hodnoty), vhodné pro čerstvé zmrazené potraviny.
3	*** - Mraznička	≤-18	Mořské plody (ryby, krevety, měkkýši), čerstvé výrobky ze sladkovodních ryb a masné výrobky (doporučená doba jsou 3 měsíce, čím je doba skladování delší, tím je horší chuť a nutriční hodnoty), vhodné pro čerstvé zmrazené potraviny.
4	** - Mraznička	≤-12	Mořské plody (ryby, krevety, měkkýši), čerstvé výrobky ze sladkovodních ryb a masné výrobky (doporučená doba jsou 2 měsíce, čím je doba skladování delší, tím je horší chuť a nutriční hodnoty), vhodné pro čerstvé zmrazené potraviny.
5	* - Mraznička	≤-6	Mořské plody (ryby, krevety, měkkýši), čerstvé výrobky ze sladkovodních ryb a masné výrobky (doporučená doba je 1 měsíc, čím je doba skladování delší, tím je horší chuť a nutriční hodnoty), vhodné pro čerstvé zmrazené potraviny.
6	0 - hvězdiček	-6 ~ 0	Čerstvé vepřové maso, hovězí maso, ryby, kuřecí maso, některé balené zpracované potraviny atd. (Doporučuje se konzumovat v ten samý den, pokud možno neskladovat déle než 3 dny). Částečně zabalené zpracované potraviny (nemrzoucí potraviny)
7	Chlazení	-2 ~ +3	Čerstvé/mrazené vepřové maso, hovězí maso, kuřecí maso, čerstvé výrobky ze sladkovodních ryb atd. (7 dní při teplotě pod 0 °C a při teplotě nad 0 °C se doporučuje konzumovat v ten samý den, pokud možno neskladovat déle než 2 dny). Mořské plody (při teplotě pod 0 °C skladovat 15 dní, nedoporučuje se skladovat při teplotě nad 0 °C).
8	Čerstvé potraviny	0 ~ +4	Čerstvé vepřové maso, hovězí maso, ryby, kuřecí maso, vařené potraviny atd. (Doporučuje se konzumovat v ten samý den, pokud možno neskladovat déle než 3 dny).
9	Víno	+5 ~ +20	Červené víno, bílé víno, šumivé víno atd.

**Poznámka:** Uchovávejte různé potraviny podle prostorů nebo cílové teploty skladování zakoupených výrobků.

- Pokud necháte chladicí spotřebič delší dobu prázdný, vypněte ho, odmrzajte, vyčistěte, vysušte a nechte dvířka otevřená, abyste tak zabránili tvorbě plísní ve spotřebiči.



# Péče o chladničku

## Čištění

Chladnička i mraznička se odmrazuje automaticky. Oba prostory však čistěte asi jednou za měsíc, abyste zabránili hromadění zápachu. Rozlité potraviny ihned otřete. Potraviny pevně zabalte nebo zakryjte, abyste zabránili přenosu zápachu a jejich vysušení.

### VAROVÁNÍ



#### Nebezpečí výbuchu

Použijte nehořlavý čisticí prostředek. V opačném případě může dojít k smrti, výbuchu nebo požáru.

### DŮLEŽITÉ:

- Na čištění chladničky zvenku ani zevnitř nepoužívejte chemikálie, čpavek, chlorová bělidla, koncentrované čisticí prostředky, rozpouštědla, drsné čisticí prostředky nebo kovové čisticí houby. Mohou poškodit nebo odbarvit povrchovou úpravu chladničky.
- Na čištění skleněných poliček, když jsou ještě studené nepoužívejte teplou vodu. Sklo se může rozbít, pokud je vystaveno náhlým změnám teploty nebo nárazům.

### Čištění skleněných poliček

- Při čištění částí poličky by spodní část poličky měly být umístěny vodorovně, zepředu nebo zezadu, aby se zabránilo vypadnutí podpěry poličky.
- Pokud jsou části poličky umístěny v úhlu a boční strana částí poličky se dotýká země. Pokud čisticí síla není správná, držák poličky snadno vypadne.

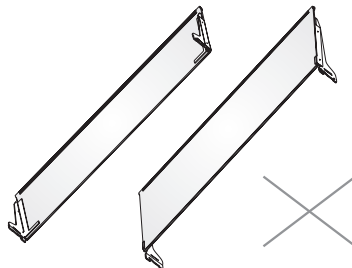
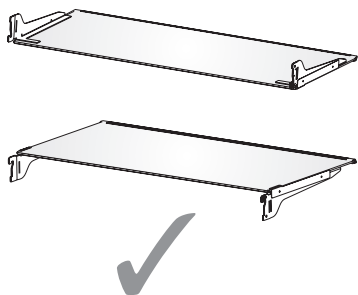

### VAROVÁNÍ



#### Nebezpečí úrazu elektrickým proudem

Před čištěním odpojte spotřebič ze zásuvky nebo odpojte napájení.

V opačném případě může dojít k smrti, požáru nebo úrazu elektrickým proudem.

1. Odpojte chladničku nebo odpojte napájení.
2. Vyčistěte vnitřní prostor spotřebiče. Odmíratelné části a vnitřní povrchy důkladně omyjte, opláchněte a osušte. Použijte čistou houbu nebo měkký hadřík a jemný čisticí prostředek v teplé vodě.
3. Vyčistěte těsnění dvířek. Znečištěné nebo lepkavé těsnění dvířek se může přilepit na skříňku a při otevření dvířek se může roztrhnout. Jemným hadříkem a roztokem jemného saponátu a teplé vody ručně omyjte těsnění dvířek. Opláchněte čistou vodou a důkladně osušte.
4. Čištění vnějších povrchů. Vnější povrchy omyjte čistou měkkým hadříkem nebo houbou a jemným čisticím prostředkem v teplé vodě. Opláchněte povrchy čistou teplou vodou a ihned vysušte, abyste zabránili vzniku vodních skvrn.
5. Připojte chladničku nebo znovu připojte napájení.

## Osvětlení

**DŮLEŽITÉ:** Vaše chladnička je vybavena LED osvětlením. Tato světla jsou navržena tak, aby vydržela po celou dobu životnosti vaší chladničky. Pokud však světla přestanou fungovat, obraťte se na kvalifikovaného technika a požádejte je o výměnu.

## Péče v případě dovolené a přemístění

### Dovolenka

**Pokud se rozhodnete nechat chladničku zapnutou, když jste pryč:**

1. Spotřebujte všechny potraviny podléhající zkáze a zmrazte další potraviny.

**Pokud se rozhodnete před odjezdem chladničku vypnout:**

1. Vyjměte všechny potraviny z chladničky a mrazničky.
2. Odpojte chladničku nebo odpojte napájení.
3. Vyčistěte chladničku, otřete ji a dobře osušte.
4. Přilepte gumové nebo dřevěné bloky na vrchní část obou dveří, abyste je otevřeli dostatečně daleko na to, aby do nich mohl vniknout vzduch. Zabrání se tak hromadění zápachu a tvorbě plísní.

### Přeprava spotřebiče

#### VAROVÁNÍ



##### **Nebezpečí požáru nebo výbuchu**

Nepropichujte chladicí potrubí.

Postupujte opatrně podle pokynů na manipulaci.

Je použito hořlavé chladivo.

V opačném případě může dojít k smrti, výbuchu nebo požáru.

**DŮLEŽITÉ:** Při přemísťování chladničky manipulujte opatrně, abyste nepoškodili chladicí potrubí nebo nezvyšovali riziko úniku.

#### VAROVÁNÍ

##### **Nebezpečí nadměrné hmotnosti**

Na přemístění a instalaci chladničky využijte dvě nebo více osob. V opačném případě může dojít k poranění zad nebo jinému zranění.

Pokud stěhujete chladničku do nového domova, připravte ji na přesun podle těchto pokynů.

1. Vyjměte všechny potraviny z chladničky a zabalte všechny mražené potraviny do suchého ledu.
2. Odpojte chladničku.
3. Chladničku vyčistěte, otřete a důkladně vysušte.
4. Vyjměte všechny odnímatelné části, dobře je zabalte a zalepte lepicí páskou, aby se během přepravy nehýbaly a nerachotily.
5. Zvedněte nastavovací nožičky, aby nepoškrábali podlahu. Viz část „Vyrovnaní chladničky“.
6. Přilepte zavřená dvířka a napájecí kabel přilepte na zadní část chladničky. Když se dostanete do svého nového domu, vraťte vše zpět a viz „Instalační pokyny“, kde najdete pokyny pro přípravu.

## Opětovná instalace/použití chladničky

Pokud byla chladnička umístěna v horizontální nebo nakloněné poloze na libovolné období, počkejte před jejím připojením 4 hodiny, aby se olej mohl usadit v kompresoru.

1. Vyčistěte chladničku. Viz část „Čištění“.
2. Umístěte chladničku na požadované místo a vyrovnejte ji. Viz „Instalační pokyny“.

#### VAROVÁNÍ



##### **Nebezpečí úrazu elektrickým proudem**

Zapojte do uzemněné 3kolíkové zásuvky.

Neodstraňujte uzemňovací kolík ze zástrčky napájecího kabelu.

Nepoužívejte adaptér.

Nepoužívejte prodlužovací kabel.

V opačném případě může dojít k smrti, požáru nebo úrazu elektrickým proudem.

3. Zapojte do uzemněné 3kolíkové zásuvky.

# Odstranění možných problémů

Nejdříve vyzkoušejte zde navržená řešení, abyste předešli nákladům na zbytečné volání servisní služby.

## Chladnička nefunguje

PROBLÉM	MOŽNÁ PŘÍČINA	ŘEŠENÍ
Chladnička nefunguje.	Chladnička je odpojená od elektrické sítě.	Připojte chladničku do uzemněné elektrické zásuvky.
	Je aktivovaný nebo vypnutý jistič nebo vypálená pojistka.	Resetujte/zapněte jistič nebo vyměňte pojistku.
	Chladnička je v režimu odmrazování.	Počkejte na ukončení odmrazovacího cyklu a restart chladicího systému.
Kompresor chladničky pracuje často nebo delší dobu. <b>Poznámka:</b> Tato chladnička je navržena tak, aby fungovala delší dobu při nižší spotřebě energie.	Chladnička je připojena poprvé.	Toto je normální. Chladničku nechte vychladit 24 hodin.
	Byly vloženy teplé potraviny nebo velké množství potravin.	Toto je normální.
	Dvířka zůstala otevřená nebo chladnička není vyrovnaná.	Zkontrolujte, zda některá položka nebrání zavření dvířek. Vyrovnajte chladničku. Viz část „Vyrovnání chladničky“.
	Horké počasí nebo časté otevírání dvířek.	Toto je normální.
	Regulátor teploty je nastaven na nejnižší teplotu.	Upravte teplotu na nastavení vyšší teploty.
Z chladničky je cítit zápach.	Potraviny nejsou správně uzavřeny nebo zabaleny.	Znovu uzavřete obal. Vložte otevřenou krabičku sody do chladničky, vyměňte ji každé 3 měsíce.
	Je třeba vyčistit vnitřní prostor chladničky.	Vyčistěte vnitřní prostor chladničky. Viz část „Čištění“.
	Potraviny skladované velmi dlouho.	Zlikvidujte zkažené potraviny.
Světlo se nerozsvítí.	Chladnička je odpojená od elektrické sítě.	Připojte chladničku do uzemněné elektrické zásuvky.
	LED světlo je vypálené.	Požádejte kvalifikovaného technika o výměnu vypáleného LED světla.
Dvířka se nezavírají správně.	Chladnička nestojí rovno.	Viz část „Vyrovnání chladničky“.
	Zavírání dvířek něco brání.	Zkontrolujte a odstraňte překážky.
Vibrace nebo chrastění.	Chladnička nestojí pevně na podlaze.	Viz část „Vyrovnání chladničky“.
Normální zvuky.	Zní to, jakoby z chladničky tekla voda.	Chladivo proudící v potrubí bude vydávat tento zvuk při spuštění a zastavení kompresoru. Chladnička má systém automatického odmrazování. Rozmrazená voda způsobuje tento zvuk.
	Hučení nebo bzučení.	Tento zvuk může vydávat kompresor a ventilátory používané na cirkulaci studeného vzduchu. Když chladnička nestojí rovně, zvuk bude hlasitější.
	Praskání nebo cvakání.	Vnitřní části budou vydávat tento zvuk, když se smršťují a rozšiřují v reakci na změny teploty.
	Praskání.	Může se vyskytnout během automatického odmrazování.

## Teplota a vlhkost

PROBLÉM	MOŽNÁ PŘÍČINA	ŘEŠENÍ
Chladnička nebo mraznička je velmi teplá.	Regulátor teploty není nastaven na dostatečně nízkou hodnotu.	Upravte prostor pro nastavení nižší teploty; počkejte 24 hodin, než se teplota upraví.
	Dvířka se otevírala často nebo zůstala otevřená.	Omezte otevírání dvířek, abyste udrželi vnitřní teplotu. Zkontrolujte, zda některá položka nebrání zavření dvířek.
	Nedávno byly přidány teplé potraviny.	Nechte potraviny a chladničky vychladnout.
	Prostor mezi zadní částí chladničky a stěnou je velmi úzký.	Mezi zadní částí chladničky a stěnou ponechte 5 cm volného prostoru.
	Správné proudění vzduchu blokují potraviny umístěné v zadní části prostoru.	Skládejte potraviny pouze uvnitř obložení skleněných polic; neumísťujte potraviny proti bokem prostor nebo přímo před ventilační otvory.
Teplota v chladničce nebo mrazničce je velmi nízká.	Regulátor teploty je nastavený na velmi nízkou hodnotu.	Upravte teplotu v prostoru na další nastavení vyšší teploty; počkejte 24 hodin, než se teplota upraví.
Vlhkost na vnějším/ vnitřním povrchu chladničky.	Vysoká vlhkost.	To je normální v době vysoké vlhkosti. Povrch vysušte a upravte teplotu na mírně chladnější nastavení.
	Dvířka se otevírala často nebo zůstala otevřená.	Dvířka ponechte zavřená. Zkontrolujte, zda některé potraviny nebrání zavření dvířek. Vyrovnajte chladničku. Viz část „Vyrovnání chladničky“.
	V chladničce otevřená nádoba s vodou.	Zakryjte nebo utěsněte nádobu.
Námraza nebo ledové krystaly na mrazených potravinách.	Dvířka mrazničky zůstala otevřená nebo byla otevírána často.	Omezte otevírání dvířek, abyste udrželi vnitřní teplotu. Zkontrolujte, zda některé potraviny nebrání zavření dvířek.
	Chladnička nestojí rovno.	Vyrovnajte chladničku. Viz část „Vyrovnání chladničky“.
	Potraviny blokují větrací otvory mrazničky a brání správnému proudění vzduchu.	Přesuňte potraviny dále od zadní stěny.
Potraviny v chladničce mrznou.	Potraviny jsou umístěny velmi blízko výstupu vzduchu.	Přemístěte potraviny dále od zadní a horní části chladničky.
	Regulátor teploty je nastavený na velmi nízkou teplotu.	Upravte teplotu na méně studenou teplotu.

# Likvidace starého spotřebiče

Tento spotřebič se nesmí likvidovat společně s běžným domácím odpadem.



## Obalové materiály

Obalové materiály se symbolem recyklace je možné recyklovat. Obaly vyhodte do příslušného sběrného kontejneru za účelem jejich recyklace.

## Před likvidací spotřebiče

1. Vytáhněte zástrčku napájecího kabelu z elektrické zásuvky.
2. Odřízněte napájecí kabel a zbavte se ho spolu s jeho zástrčkou.

**Varování!** Chladničky v izolaci obsahují chladivo a chladicí plyny. Chladivo a chladicí plyny musí být likvidovány odborně, protože mohou způsobit poranění očí nebo vznícení. Před provedením správné likvidace se ujistěte, zda není potrubí chladicího okruhu poškozené.

	<b>Správná likvidace tohoto výrobku</b>
 	<p>Tento symbol na výrobku nebo jeho obalu znamená, že tento výrobek nesmí být likvidován spolu jiným domovním odpadem. Namísto toho by se měl odevzdat na příslušné místo sběru odpadu na recyklaci elektrických a elektronických zařízení. Zajištěním správné distribuce tohoto produktu pomůžete zabránit možným negativním následkům pro životní prostředí a lidské zdraví, které by mohly být jinak způsobeny nesprávným zacházením s tímto výrobkem. Pokud potřebujete podrobnější informace o recyklaci tohoto produktu, obraťte se na místní úřady pro likvidaci domovního odpadu nebo do obchodu, kde jste výrobek zakoupili</p>

# Hisense

life reimagined

## NÁVOD NA OBSLUHU

Pred používaním tohto spotrebiča, si prosím dôkladne prečítajte tento návod na obsluhu a odložte ho pred jeho budúce využitie.

**RF749N4WFF**  
**RF749N4WIF**

***Slovensky***

Ďakujeme, že ste si vybrali výrobok značky Hisense. Sme si istí, že vašu novú chladničku bude radosť používať. Skôr ako budete spotrebič používať, odporúčame vám, aby ste si pozorne prečítali pokyny, ktoré poskytujú podrobnosti o inštalácii a používaní výrobku. Ušchovajte si tento návod pre prípadné ďalšie použitie.

## Obsah

<b>Bezpečnostné opatrenia</b> .....	<b>3</b>
<b>Popis spotrebiča</b> .....	<b>11</b>
Požiadavky na priestor .....	12
<b>Inštaláčn�e požiadavky</b> .....	<b>12</b>
Elektrick�e požiadavky.....	12
Vybalenie chladničky.....	13
<b>Inštaláčn�e pokyny</b> .....	<b>13</b>
Vybalenie chladničky.....	13
Dokon�enie inštalácie.....	13
Vyrovnanie chladničky (ak je to potrebn�e) .....	13
Otv�aranie a zatv�aranie dvierok.....	14
<b>Použitie chladničky</b> .....	<b>14</b>
Zarovnanie dvierok (v pr�ipade potreby).....	14
D�avkova� vodu .....	15
Použitie ovl�adac�ch prvkov .....	17
Vybavenie spotrebi�a .....	19
Všeobecn�e inform�acie o použití.....	19
�istenie.....	21
<b>Starostlivosť o chladni�ku</b> .....	<b>21</b>
Osvetlenie.....	21
Starostlivosť v pr�ipade dovolenky a premiestnenia .....	22
Op�atovn�a inštal�acia/použitie chladni�ky.....	22
<b>Odstr�nenie mo�n�ch pr�bl�emov</b> .....	<b>23</b>
<b>Likvid�cia star�ho spotrebi�a</b> .....	<b>25</b>

# Bezpečnostné opatrenia

## Vaša bezpečnosť a bezpečnosť ostatných je veľmi dôležitá.

V tomto návode a na našom spotrebiči sme uviedli veľa dôležitých bezpečnostných správ. Vždy si prečítajte a dodržiavajte všetky bezpečnostné správy.



Toto je symbol výstrahy bezpečnosti.

Tento symbol vás upozorňuje na prípadné riziká, ktoré môžu zabiť alebo zraniť vás i ostatných. Všetky bezpečnostné správy budú nasledovať za symbolom bezpečnostnej výstrahy a buď slovom „NEBEZPEČENSTVO“, „VAROVANIE“ alebo „UPOZORNENIE“. Tieto slová znamenajú:



### NEBEZPEČENSTVO

Bezprostredne nebezpečná situácia. Ak nebudete okamžite dodržiavať, mohli by ste byť zabití alebo vážne zranení.



### VAROVANIE

Potenciálne nebezpečná situácia, ktorá, ak sa jej nezabráni, môže mať za následok smrť alebo vážne zranenie.



### UPOZORNENIE

Potenciálne nebezpečná situácia, ktorá, ak sa jej nezabráni, môže mať za následok mierne alebo ľahké zranenie.

Všetky bezpečnostné správy vám povedia, aké je potenciálne nebezpečenstvo, povedia, ako znížiť pravdepodobnosť zranenia a povedia, čo sa môže stať, ak nebudete postupovať podľa pokynov.



## Informácie o bezpečnosti a varovania

Z dôvodu vašej bezpečnosti a správneho použitia, ešte pred inštaláciou a prvým použitím spotrebiča, si pozorne prečítajte tento návod na obsluhu, vrátane týchto tipov a varovaní. Aby ste zabránili nežiaducim chybám a nehodám, je dôležité zaistiť, aby sa všetky osoby používajúce tento spotrebič dôkladne zoznámili s jeho obsluhou a bezpečnostnými funkciami. Uschovajte si tieto pokyny a v prípade predania spotrebiča sa uistite, či zostal tento návod v spotrebiči tak, aby bol používaný v priebehu celej životnosti a správne informoval o správnom používaní spotrebiča a bezpečnosti.

Z bezpečnostných dôvodov a pre ochranu majetku dodržiavajte pokyny v tomto návode, pretože výrobca nenesie žiadnu zodpovednosť za poškodenia spôsobené nedodržaním týchto pokynov.



## Bezpečnosť detí a iných nespôsobilých osôb

### ➤ Podľa štandardu EN

Tento spotrebič môžu používať deti od 8 rokov a osoby s obmedzenými fyzickými, sensorickými alebo mentálnymi schopnosťami, alebo bez dostatočných skúseností a znalostí, ak sú pod dohľadom alebo boli poučené o správnom a bezpečnom použití spotrebiča a porozumeli možným rizikám. Nedovoľte deťom hrať sa so spotrebičom. Čistenie a údržbu nesmú vykonávať deti bez dozoru. Deti vo veku od 3 do 8 rokov môžu vkladať a vyberať položky z chladiacich spotrebičov.

### ➤ Podľa štandardu IEC

Tento spotrebič nie je určený na používanie osobám (vrátane detí) s obmedzenými fyzickými, sensorickými alebo mentálnymi schopnosťami, alebo bez dostatočných skúseností a znalostí, pokiaľ nie sú pod dohľadom alebo boli poučené o správnom a bezpečnom použití spotrebiča osobou zodpovednou za ich bezpečnosť.

- Deti by mali byť pod dozorom, aby sa zabezpečilo, že sa so spotrebičom nebudú hrať.
- Držte obalové materiály mimo dosahu detí, pretože predstavujú riziko udusenía.
- V prípade likvidácie spotrebiča odpojte zástrčku od sieťovej zásuvky, odrežte napájací kábel (čo najbližšie pri spotrebiči) a zložte dvierka, aby ste zabránili úrazu detí elektrickým prúdom, alebo ich uväzneniu v spotrebiči.
- Ak tento spotrebič obsahujúci magnetické tesnenia dvierok nahrádza starší model s pružinovým zámkom (západkou) na dvierkach alebo veku, pred likvidáciou starého spotrebiča znefunkčnite západku. Týmto zabránite možnému uväzneniu detí v spotrebiči.



## Všeobecná bezpečnosť

- Tento spotrebič je určený na použitie v domácnosti a podobnom prostredí, ako sú:
  - zamestnanecké kuchyne v predajniach, kanceláriách alebo inom pracovnom prostredí;
  - farmy a klienti hotelov, motelov a iné typy ubytovacieho zariadenia;
  - penzióny s výdajom raňajok;
  - kateringové a iné podobné nepredajné akcie.
- V spotrebiči neskladujte explozívne látky, ako sú plechovky s horľavými plynmi.
- Ak je poškodený napájací kábel, musí ho vymeniť výrobca, servisný technik alebo podobne kvalifikovaná osoba, aby sa zabránilo prípadnému nebezpečenstvu.
- VAROVANIE — Udržujte vetracie otvory spotrebiča alebo vstavaného nábytku voľné bez prekážok.
- VAROVANIE — Na urýchlenie procesu odmrazovania nepoužívajte mechanické zariadenia iné ako odporúčané výrobcom.
- VAROVANIE — Zabráňte poškodeniu chladiaceho okruhu.
- VAROVANIE — V skladovacom priestore spotrebiča nepoužívajte elektrické spotrebiče, pokiaľ nejde o typ, ktorý je odporúčaný výrobcom.
- Chladiaci a izolačný plyn je horľavý. Likvidáciu starého spotrebiča môže vykonávať len autorizované servisné stredisko. Nevystavujte ho ohňu.
- VAROVANIE — Pri umiestnení spotrebiča sa uistite, či nie je napájací kábel zachytený alebo poškodený.
- VAROVANIE — Naplňujte pitnú vodu len pre nádobu na vodu.

- VAROVANIE — Neumiestňujte mnohopočetné prenosné zásuvky alebo prenosné zdroje napájania na zadnú stranu spotrebiča.

### **Výmena LED svetla**

- VAROVANIE — LED svetlo nesmie byť vymenené používateľom! Ak je LED svetlo poškodené, požiadajte o pomoc zákaznícku linku.

### **Chladivo**

Chladiaci izobután (R600a), ktorý je obsiahnutý v chladiacom okruhu spotrebiča, je prírodný plyn s vysokou kompatibilitou so životným prostredím, ktorý je preda len horľavý. Počas prepravy a inštalácie spotrebiča zabráňte poškodeniu komponentov chladiaceho okruhu.

Chladivo (R600a) je horľavé.

- VAROVANIE — Chladničky v izolácii obsahujú chladivo a chladiace plyny. Chladivo a chladiace plyny musia byť likvidované odborne, pretože môžu spôsobiť poranenie očí alebo vznietenie. Pred vykonaním správnej likvidácie sa uistite, či nie je potrubie chladiaceho okruhu poškodené.
- VAROVANIE — Potraviny sa musia pred vložením do chladničky zabaliť a tekutiny musia byť balené do fliaš alebo uzavretých nádob, aby sa predišlo problému, pretože dizajnová štruktúra výrobku sa nečistí ľahko.



### **Varovanie: Riziko požiaru/horľavé materiály**

Ak by došlo k poškodeniu chladiaceho okruhu:

- Vyhnite sa otvorenému ohňu a zdrojom vznietenia. Dôkladne vyvetrajte miestnosť, v ktorej sa spotrebič nachádza.

Je nebezpečné meniť alebo upravovať spotrebič akýmkoľvek spôsobom.

Akékoľvek poškodenie napájacieho kábla môže viesť k skratu, požiaru a/alebo zasiahnutiu elektrickým prúdom.



## Elektrická bezpečnosť

- Napájací kábel nesmie byť predĺžovaný.
- Uistite sa, či nie je zástrčka napájacieho kábla poškodená. Rozdrvená alebo poškodená zástrčka sa môže prehrievať a spôsobiť požiar.
- Uistite sa, či máte voľný prístup k zástrčke spotrebiča.
- Neťahajte za napájací kábel.
- Ak je elektrická zásuvka uvoľnená, nepripájajte k nej zástrčku. Hrozí riziko zasiahnutia elektrickým prúdom alebo vzniku požiaru.

Nesmiete používať tento spotrebič bez krytu vnútorného osvetlenia.

- Chladnička je určená len na napájanie z jednej fázy striedavého prúdu s hodnotami 220~240 V/50 Hz. Ak je kolísanie napätia v mieste bydliska používateľa tak veľké, že presahuje vyššie uvedené limity, z bezpečnostných dôvodov použite pre chladničku automatický napäťový regulátor s viac ako 350 W. Chladnička musí byť vybavená špeciálnou napájacou zástrčkou namiesto bežnej s inými elektrickými spotrebičmi. Zástrčka musí zodpovedať zásuvke s uzemňovacím kontaktom.

## Bežné použitie

- V spotrebiči neskladujte horľavé plyny ani tekutiny. Hrozí riziko explózie.
- V spotrebiči nepoužívajte iné elektrické spotrebiče (napr. elektrický výrobník zmrzliny, mixéry atď.).
- Pri odpájaní spotrebiča z elektrickej zásuvky, vždy ťahajte za zástrčku. Neťahajte za kábel.
- Do blízkosti plastových dielov tohto spotrebiča nedávajte horúce predmety.

- Nedávajte žiadne predmety do blízkosti vzduchových otvorov v zadnej stene.
- Balené mrazené potraviny skladujte v súlade s pokynmi výrobcu mrazených potravín.
- Mali by ste striktno dodržiavať odporúčania týkajúce sa skladovania v spotrebiči od výrobcu. Pozrite si príslušné pokyny o skladovaní.
- Do mraziaceho priestoru nedávajte sytené alebo šumivé nápoje, pretože vytvárajú tlak na nádobu, ktorá môže explodovať, čo môže viesť k poškodeniu spotrebiča.
- Nekonzumujte mrazené pokrmy ihneď po vybratí z mrazničky, môžete sa poraniť.
- Neumiestňujte spotrebič na priame slnečné svetlo.
- Držte horiace sviečky, lampy a iné predmety s otvoreným ohňom v dostatočnej vzdialenosti od spotrebiča, aby ste zabránili riziku požiaru.
- Spotrebič je určený na uskladnenie pokrmov a/alebo nápojov v bežnej domácnosti podľa popisu v návode. Spotrebič je ťažký. Zvýšte pozornosť pri jeho premiestňovaní.
- Nevyberajte ani sa nedotýkajte položiek v priestore mrazenia, ak máte vlhké/mokrú ruku, pretože to môže viesť k poraniam pokožky alebo popáleninám z mrazu.
- Nikdy nepoužívajte dno, zásuvky, dvierka a pod. na stúpanie alebo ako podperu.
- Mrazené potraviny, nesmú byť po rozmrazení opätovne zmrazené.
- Nekonzumujte ľadové nanuky alebo kocky ľadu hneď po vybratí z mrazničky, pretože by ste si tak mohli poraniť ústa a pery.
- Aby ste zabránili pádu predmetov a zraneniu alebo poškodeniu spotrebiča, nepreťažujte priehradky dvierok ani do zásuviek nedávajte nadmerné množstvo potravín.

- **VAROVANIE** - Potraviny je potrebné pred vložením do chladničky zabaliť do vrecúšok. Kvapaliny musia byť skladované vo fľašiach alebo uzavretých nádobách, aby sa zabránilo ich rozliatiu, pretože konštrukčná štruktúra produktu sa nedá ľahko vyčistiť.
- Tento chladiaci spotrebič nie je určený na použitie ako vstavaný spotrebič.



### **Upozornenie!**

#### **Starostlivosť a čistenie**

- Pred údržbou, vypnite spotrebič a odpojte zástrčku od elektrickej zásuvky.
- Spotrebič nečistite kovovými predmetmi, parnými čističmi, éterickými olejmi, organickými rozpúšťadlami ani drsnými čističmi.
- Na odstraňovanie námrazy zo spotrebiča, nepoužívajte ostré predmety. Použite plastovú škrabku.

#### **Inštalácia**

##### **Dôležité!**

- Pri pripojení k elektrickej sieti buďte opatrní, dodržiavajte pokyny v tomto návode.
- Spotrebič vybaľte a skontrolujte ho z hľadiska viditeľných poškodení. Ak je spotrebič poškodený, nepripájajte ho. Oznámte prípadné poškodenie v mieste zakúpenia. V tomto prípade si nechajte obalový materiál.
- Odporúča sa počkať niekoľko hodín, pred pripojením spotrebiča, aby sa olej v kompresore ustálil.
- Okolo spotrebiča zaistite dostatočné vetranie, v opačnom prípade môže dochádzať k prehrievaniu. Na dosiahnutie dostatočného vetrania dodržiavajte pokyny na inštaláciu. Ak je to možné, zadná stena spotrebiča by nemala byť veľmi blízko steny a nemal by sa dotýkať horúcich častí (kompresor, kondenzátor), aby sa zabránilo riziku požiaru, dodržiavajte príslušné pokyny na inštaláciu.

- Spotřebič nesmie byť umiestnený v blízkosti radiátorov alebo sporákov.
- Po inštalácii spotřebiča sa uistite, či je sieťová zástrčka ľahko prístupná.

### **Servis**

- Všetky elektrické činnosti ohľadne servisu spotřebiča musí vykonávať kvalifikovaný servisný technik, alebo kompetentná osoba.
- Tento spotřebič môže opravovať len autorizované servisné stredisko a môžu sa používať len originálne náhradné.

1. Ak je spotřebič Frost Free.

2. Ak spotřebič obsahuje mraziaci priestor.

### **Čistenie dávkovača vody (špeciálne pre výrobky s dávkovačom vody):**

- Vyčistite zásobník na vodu, ak sa nepoužíval 48 hodín; prepláchnite vodovodný systém pripojený k prívodu vody, ak voda nebola čerpaná 5 dní.

### **VAROVANIE!**

- Potraviny je potrebné pred vložením do chladničky zabaliť do vrecúšok. Kvapaliny musia byť skladované vo fľašiach alebo uzavretých nádobách, aby sa zabránilo ich rozliatiu, pretože konštrukčná štruktúra produktu sa nedá ľahko vyčistiť.

## Správna likvidácia starej chladničky

### **!** VAROVANIE

#### Nebezpečenstvo udusenia

Odstráňte dvierka zo starej chladničky.  
V opačnom prípade môže dôjsť k smrti alebo poškodeniu mozgu.

**DÔLEŽITÉ:** Uváznenie a zadusenie dieťaťa nie sú problémami minulosti. Vyradené alebo opustené chladničky sú stále nebezpečné - aj keď budú stáť „iba pár dní“. Ak sa zbavujete starej chladničky, postupujte podľa týchto pokynov, aby ste predišli nehodám.

Skôr ako vyhodíte starú chladničku alebo mrazničku:

- Zložte dvierka.
- Poličky nechajte na mieste, aby dovnútra nemohli ľahko vyliezť deti.

#### Dôležité informácie o likvidácii chladív:

Chladničku zlikvidujte v súlade s celoštátnymi a miestnymi predpismi. Chladivá musia byť evakuované licencovaným chladiarskym technikom s certifikátom EPA v súlade so zavedenými postupmi.

## Popis spotrebiča



- |   |  |  |
|---|--|--|
| <b>A</b> Regál dvierok chladničky               | <b>F</b> Svetlo chladničky             | <b>K</b> Spodná zásuvka mrazničky      |
| <b>B</b> Rotačný separátor                      | <b>G</b> Stredná úložná zásuvka        | <b>L</b> Ľavé dvierka chladničky       |
| <b>C</b> LED svetlo a ovládací panel chladničky | <b>H</b> Úložná zásuvka                | <b>M</b> Pravé dvierka chladničky      |
| <b>D</b> Zásobník na vodu                       | <b>I</b> Zásuvka voliteľného priestoru | <b>N</b> Dvierka voliteľného priestoru |
| <b>E</b> Sklenená polička                       | <b>J</b> Zásuvka mrazničky             | <b>O</b> Dvierka mrazničky             |

**Poznámka:** Váš model sa môže líšiť od tohto a ďalších obrázkov v tomto návode, v závislosti od funkcií vášho modelu.

**Poznámka:** Ak chcete dosiahnuť najlepšiu energetickú účinnosť tohto produktu, umiestnite všetky police a zásuvky na pôvodné miesto, ako je to znázornené vyššie.



# Inštačné požiadavky

## Požiadavky na priestor

### VAROVANIE



#### Nebezpečenstvo výbuchu a požiaru

Do blízkosti spotrebiča neumiestňujte horľavé materiály a výpary, napríklad benzín.

V opačnom prípade môže dôjsť k smrti, výbuchu alebo požiaru.

**DÔLEŽITÉ:** Táto chladnička je určená iba na použitie v interiéri a domácnosti.

#### Teplota

Táto chladnička je určená na použitie na miestach, kde sa teplota pohybuje od minimálne 16 °C do maximálne 43 °C. Preferovaný rozsah izbovej teploty pre optimálny výkon, ktorý znižuje spotrebu elektrickej energie a poskytuje vynikajúce chladenie, je medzi 16 °C a 32 °C. Odporúča sa, aby ste chladničku neinštalovali v blízkosti zdrojov tepla, ako sú rúry alebo radiátory.

## Vonkajšie rozmery

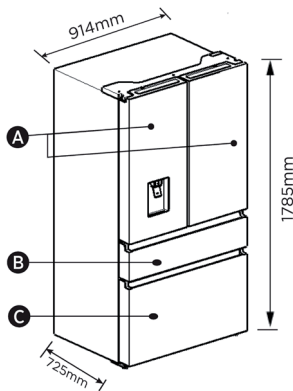

- A** Dvierka chladničky
- B** Dvierka voliteľného priestoru
- C** Dvierka mrazničky

#### Vetranie spotrebiča

Pre efektívnu prevádzku je potrebná adekvátna cirkulácia vzduchu okolo chladničky.

Aby ste zaistili správne vetranie, dodržujte odporúčané odstupy.

## Odporúčané vzdialenosti

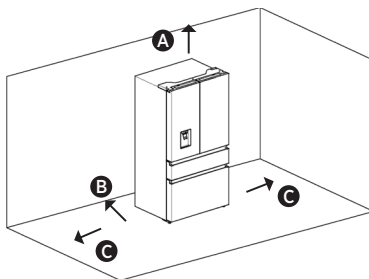

- A** 100 mm nad spotrebičom
- B** 50 mm za spotrebičom
- C** 50 mm na bokoch spotrebiča

**Poznámka:** Ak umiestnite chladničku vedľa pevnej steny, nechajte minimálny priestor 1471,4 mm, aby sa mohli otvoriť dverka.

## Elektrické požiadavky

### VAROVANIE



#### Nebezpečenstvo úrazu elektrickým prúdom

Zapojte do uzemnenej 3-koľkovej zásuvky.

Neodstraňujte uzemňovací kolík zo zástrčky napájacieho kábla.

Nepoužívajte adaptér.

Nepoužívajte predlžovací kábel.

V opačnom prípade môže dôjsť k smrti, požiaru alebo úrazu elektrickým prúdom.

Pred premiestnením chladničky na jej konečné miesto je dôležité skontrolovať správne elektrické pripojenie.

#### Odporúčaná metóda uzemnenia

Vyžaduje sa uzemnené elektrické napájanie s 220 - 240 V, 50 Hz, striedavým prúdom, s 15 alebo 20 A istením. Odporúča sa zabezpečiť samostatný okruh, ktorý slúži iba pre vašu chladničku. Používajte zásuvku, ktorú nemožno vypnúť vypínačom. Nepoužívajte predlžovací kábel.

**Poznámka:** Pred akýmkoľvek typom inštalácie alebo čistenia odpojte chladničku od elektrického zdroja. Po dokončení znova pripojte chladničku k elektrickému zdroju a obnovte nastavenie teploty na požadované nastavenie.

# Inštaláčn  pokyny

## Vybalenie chladničky

### **VAROVANIE**



#### **Nebezpečenstvo požiaru alebo v buhu**

Neprepichujte chladiace potrubie.  
Postupujte opatrne podla pokynov na manipuláciu.  
Je použité horľav  chladivo.  
V opačnom prípade m že d jsť k smrti, v buhu alebo požiariu.

**D LEŽITÉ:** Pri premiestňovan  chladničky manipulujte opatrne, aby ste nepoškodili chladiace potrubie alebo nezvyšovali riziko  niku.

### **VAROVANIE**

#### **Nebezpečenstvo nadmernej hmotnosti**

Na premiestnenie a inštaláciu chladničky využite dve alebo viac os b. V opačnom prípade m že d jsť k poraneniu chrbta alebo in mu zraneniu.

### **Odst renie obalov ch materi lov**

- Pred zapnut m chladničky odstr ňte p sku a zvyšky lepidla z povrchov. Prstami rozotrite mal  množstvo tekut ho  istiacieho prostriedku na riad. Utrite teplou vodou a osušte.  
**POZN MKA:** Na odstr nenie p sky alebo lepidla nepoužívajte ostr  nástroje, lieh, horľav  kvapaliny alebo drsn   istiacie prostriedky. Tieto v robky m žu poškodiť povrch vašej chladničky. Ďalšie informácie n jdete v  asti „Bezpečenosť chladničky“.
- Zlikvidujte/recyklujte všetky obalov  materi ly.
- Ak bola chladnička umiestnen  v horizont lny alebo naklonenej polohe na ľubovoľn  obdobie, počkajte pred jej pripojen m 4 hodiny, aby sa olej mohol usadiť v kompresore.

### **Pri premiestňovan  chladničky:**

Vaša chladnička je ťažk . Pri premiestňovan  chladničky kv li  isteniu alebo servisu nezabudnite pokryť podlahu lepenkou alebo sololitom, aby ste ju nepoškodili. Pri premiestňovan  chladničku v ždy vyťahnite rovno. Pri pokuse o premiestnenie chladničkou netoňte ani ňou „nekr čajte“, pretože by mohlo d jsť k poškodeniu podlahy.

### ** istenie pred použit m**

Po odstr nen  vsetk ch obalov ch materi lov pred použit m vyčistite vn tro chladničky. Pre itajte si pokyny na  istenie v  asti „Starostlivosť o chladničku“.

### **D ležit  inform cie o sklenen ch poličk ch a krytoch:**

Sklenen  poličky alebo kryty ne istite teplou vodou, ak s  studen . Poličky a kryty sa m žu rozbiť, ak s  vystaven  n hlym zmen m teploty alebo n razom, napríklad n razom. Tvrden  sklo je ur nen  na rozbitie na mnoho mal ch k skov veľkosti kamienkov. Toto je norm ln . Sklenen  poličky a kryty s  ťažk . Pri ich vyberan  pou ívajte obe ruky, aby nedošlo k p du.

## Vybalenie chladničky

- Tento spotrebič je ur nen  na prev dzku v klimatickej triede N a  ST. Nemus  pracovať spr vne, ak ho dlhší  as ponech te v prostred  s vyššou alebo niššou teplotou, ako je uveden  v tabuľke.

Klimatick� trieda	Okolit� teplota
SN	+10 °C a� +32 °C
N	+16 °C a� +32 °C
ST	+16 °C a� +38 °C
T	+16 °C a� +43 °C

## Dokončenie inštal cie

### **VAROVANIE**



#### **Nebezpečenstvo  razu elektrick m pr dom**

Zapojte do uzemnenej 3-kol kovej z suvky.  
Neodstraňujte uzemňovac  kol k zo z strčky nap jacieho k bla.  
Nepoužívajte adapt r.  
Nepoužívajte predl zov c  k bel.  
V opačnom prípade m že d jsť k smrti, požiariu alebo  razu elektrick m pr dom.

1. Zapojte do uzemnenej 3-kol kovej z suvky.  
**POZN MKA:** T to chladnička začne pracovať ihneď po pripojen  k zdroju nap jania.
2. Premiestnite chladničku na jej konečné miesto a dodr zte odporučan  voľn  priestor.

## Vyrovnanie chladničky (ak je to potrebn )

Chladnička mus  byť rovnn , aby si udržala optim lny v kon a vzhľad.

1. Otočen m nastaviteľn ch no i iek v spodnej  asti prednej  asti skrinky t to stranu chladničky zdvihnete alebo zn ište, k m nebude chladnička vyrovnan .
2. Otočte obe no i iky o rovn k  množstvo ot ok, aby ste mierne zdvihli predn   asť chladničky. To uľah  zatv ranie dvierok.

**POZNÁMKA:** To, že niekto dvíha chladničku, vezme určitú váhu z vyrovnávacích nožičiek, čo uľahčuje otáčanie nožičiek.

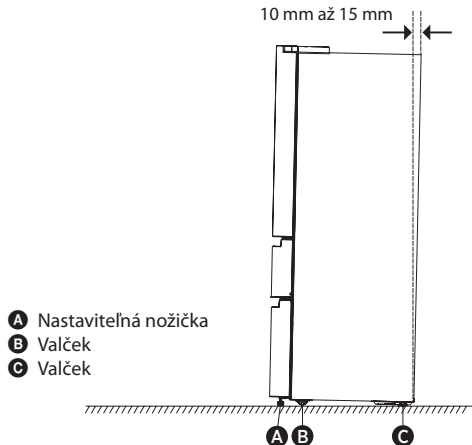

Otáčaním nastaviteľných nožičiek v smere hodinových ručičiek chladničku zdvihnete a proti smeru hodinových ručičiek, chladničku spúšťate.

Aby ste sa uistili, či sa dverka zatvárajú automaticky, sklopte hornú časť chladničky dozadu asi o 10 mm na 15 mm. V prípade potreby nastavte nožičky kľúčom.

## Zarovnanie dvierok (v prípade potreby)

Tesnenia slúžia na zarovnanie dvierok, nájdete vo vrecku s návodom na obsluhu.

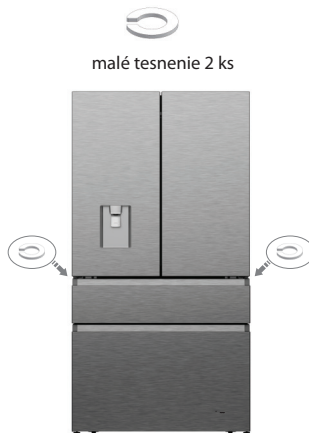

## Použitie chladničky

### Otváranie a zatváranie dvierok

Zaistenie priestoru na otvorenie dvierok  
Uistite sa, či máte pred chladničkou dostatok priestoru na otvorenie dvierok.

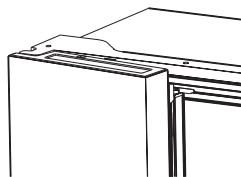
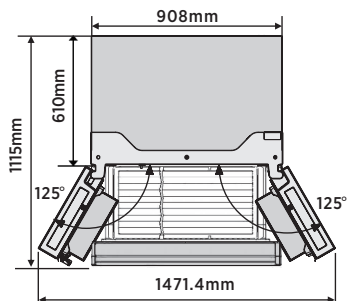

**POZNÁMKA:** Pred zatvorením ľavých dvierok sa uistite, či je priečka ohnutá smerom dovnútra. Ak sa priečka vytiahne smerom von, môže sa poškodiť pri pokuse o zatvorenie dvierok.

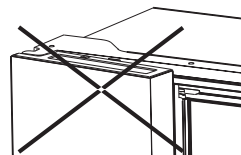

Štyri dverka je možné otvárať a zatvárať samostatne alebo spoločne.

- Na ľavých dverkách chladiaceho priestoru je priečka.
- Pri zatváraní ľavých dvierok sa priečka sklopí za pravé dverka spájajúce obidve dverka.
- Teplota rámu dvierok je kontrolovaná, aby sa zabránilo vytváraniu vlhkosti na priečke. Teplota povrchu môže byť vysoká, čo je bežné, a nebude to mať vplyv na výkon chladničky.

## Dávkovač vody

Dávkovač vody umiestnený v dvierkach chladničky slúži na uskladnenie pitnej vody. S týmto spotrebičom môžete ľahko získať chladenú vodu bez toho, aby ste otvorili chladničku. Mali by ste si prečítať nasledujúce tipy.

### • Pred použitím

Pred prvým použitím tohto spotrebiča by ste ho mali použiť nasledujúcim spôsobom.

1. Držte pevne obidve strany zásobníka na vodu a potom potraсте hore a dole vytiahnite zásobník na vodu.
2. Odskrutkujte hlavu, potom ju očistite a vnútornú časť zásobníka na vodu (vrátane veľkého a malého veka).
3. Vysušte ho prirodzeným spôsobom alebo pomocou sušičky.

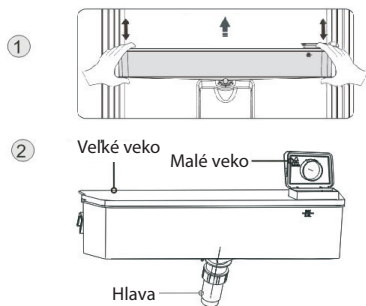

### • Montáž

Po vyčistení zmontujte všetky časti vrátane hlavy, zásobníka na vodu a krytov, nasledujúcim spôsobom:

1. Vložte hlavu do otvoru na dvierkach.
2. Namontujte zásobník pozdĺž drážok na dvierkach.
3. Stlačte obe strany zásobníka nadol.
4. Ak začujete cvaknutie, znamená to, že inštalácia je dokončená.

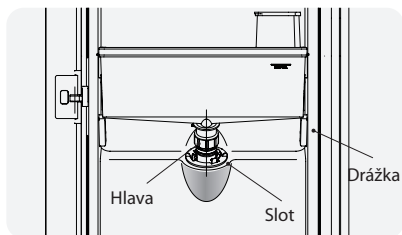

①

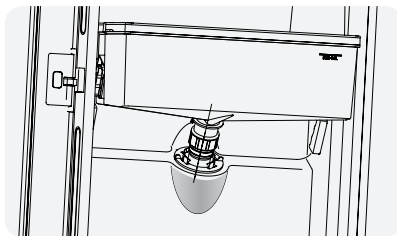

②

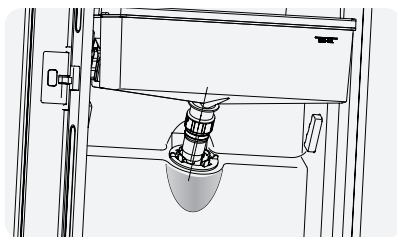

③

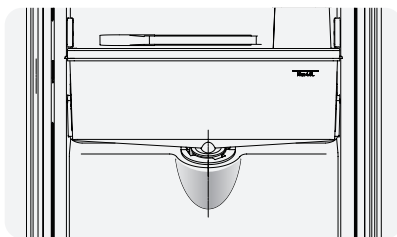

④

### • Plnenie vodou

Pred naplnením pitnej vody do zásobníka na vodu sa uistite, či je zásobník na vodu stabilný a v správnej polohe.

#### **Upozornenie!**

Naplňte vodu až do 4 l (čo je odporúčané množstvo), a nie nad značku odporúčanej hladiny.

V opačnom prípade by mohli dôjsť k pretečeniu vody pri zatvorení veka.

Odporúčame, aby ste plnili vodu nasledujúcim spôsobom. Otáčaním otvoríte malé veko a naplňte vodu cez prívod veľkého veka. Nezabudnite po dokončení doplnovania vody otočiť malé veko späť do pôvodnej polohy.

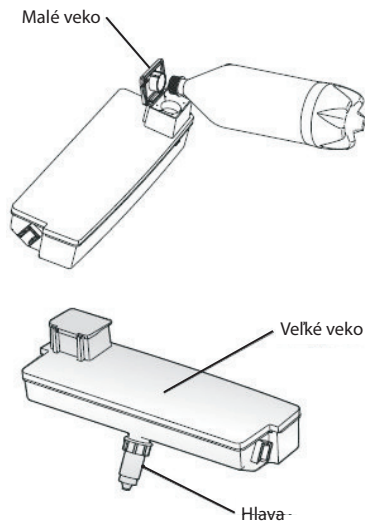

#### Varovanie!

- Nedotýkajte sa ostatných častí spotrebiča pri naplnení vody, pretože by mohlo dôjsť k úniku vody.
- Neodporúčajú sa používať iné nápoje ako pitná voda (mlieko, džús, sýtené nápoje atď.). Nesmie sa používať najmä nápoj obsahujúci zrnka (môže to mať za následok poruchu).
- Horúcu vodu nie je možné plniť priamo do zásobníka na vodu.

#### • Dávkovanie vody

Mali by ste používať správne poháre na dávkovanie vody pod dávkovač vody.



#### Varovanie!

- Nestláčajte páčku dávkovača dopredu bez pohára, v opačnom prípade by to mohlo spôsobiť únik vody z dávkovača.
- Aby ste predišli úniku studeného vzduchu zo spotrebiča, nechajte časti dávkovača vody (najmä zásobník na vodu a hlavu) stále nainštalované, aj keď je dávkovač vody mimo prevádzky.

#### • Čistenie

1. Opatrne vyťahnite zásobník na vodu z dvierok a potom mierne umyte zásobník, kryt a hlavu vo vode.
2. Po úspešnom vyčistení by ste mali tieto diely vysušiť prirodzeným sušením alebo sušičkou.
3. Ak ste dávkovač vody používali mnohokrát, voda v odkvapkávacej nádobe môže spadnúť na podlahu, čo môže spôsobiť jej zvlhčenie. Pred vyčistením by ste mali nádobu pravidelne čistiť suchým uterákom.



Odkvapkávacia nádoba

## Použitie ovládacích prvkov

Používajte svoj spotrebič v súlade s nasledujúcimi predpismi o ovládaní, váš spotrebič má zodpovedajúce funkcie a režimy, ako sú zobrazené na ovládacích paneloch na obrázkoch nižšie. Pri prvom zapnutí spotrebiča začne pracovať podsvietenie ikon na displeji. Pokiaľ nie sú stlačené žiadne tlačidlá a dvierka sú zatvorené, podsvietenie sa vypne.

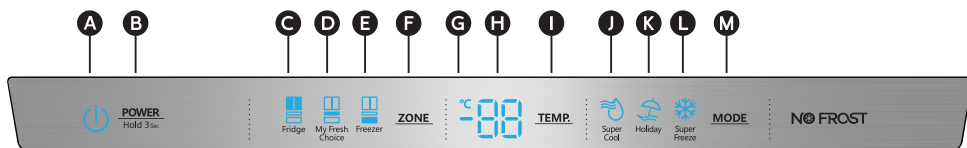

- |  |  |                            |                                   |
|--|--|----------------------------|-----------------------------------|
| <b>A</b> Ikona napájania                     | <b>D</b> Ikona teploty voliteľného priestoru | <b>F</b> Voľba zóny        | <b>J</b> Ikona rýchleho chladenia |
| <b>B</b> Ovládač napájania                   | <b>E</b> Ikona teploty mraziaceho priestoru  | <b>G</b> Indikátor teploty | <b>K</b> Ikona úspory energie     |
| <b>C</b> Ikona teploty chladiaceho priestoru |  | <b>H</b> Teplota           | <b>L</b> Ikona rýchleho mrazenia  |
|  |  | <b>I</b> Regulator teploty | <b>M</b> Ovládač režimu           |

### POWER (Napájanie)



Stlačením tlačidla „POWER“ na 3 sekundy zapnete napájanie a ďalším stlačením na 3 sekundy napájanie vypnete a na displeji sa zobrazí „OF“.

### Nastavenie teplôt v jednotlivých priestoroch

Keď nastavíte teplotu, nastavíte priemernú teplotu pre celý priestor. Skutočné teploty v priestore sa môžu líšiť od zobrazených teplôt v závislosti od množstva a umiestnenia skladovaných potravín a od teploty v miestnosti.

#### Odporúčané nastavenie teploty

- Chladiaci priestor: 4 °C
- Voliteľný priestor „My Fresh Choice“: -7 °C
- Mraziaci priestor: -18 °C

### Teplota v chladiacom priestore

1. Opakovane stláčajte tlačidlo „ZONE“, pokiaľ sa nerozsvieti ikona „Fridge“.



2. Keď sa sa rozsvieti ikona  následným opakovaným stláčaním tlačidla „TEMP“ prepínate medzi dostupnými nastaveniami teploty od 8 °C do 2 °C.  
**POZNÁMKA:** Každé stlačenie tlačidla zníži nastavenie o jeden stupeň.

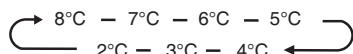

3. Uvoľnite tlačidlo „TEMP“ keď sa zobrazí požadované nastavenie teploty.

### Teplota vo voliteľnom priestore „My Fresh Choice“

1. Opakovane stláčajte tlačidlo „ZONE“, pokiaľ sa nezobrazí „My Fresh Choice“.



2. Keď je zapnutý priestor „My Fresh Choice“  sa rozsvieti a následným opakovaným stláčaním tlačidla „TEMP“ prepínate medzi dostupnými nastaveniami teploty od 5 °C do -18 °C.

**POZNÁMKA:** Každé stlačenie tlačidla zníži nastavenie o jeden stupeň.

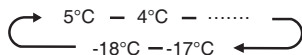

3. Uvoľnite tlačidlo „TEMP“ keď sa zobrazí požadované nastavenie teploty.

### Teplota v mraziacom priestore

1. Opakovane stláčajte tlačidlo „ZONE“, pokiaľ sa nerozsvieti ikona „Freezer“.



2. Keď sa sa rozsvieti ikona  následným opakovaným stláčaním tlačidla „TEMP“ prepínate medzi dostupnými nastaveniami teploty od -14 °C do -24 °C.  
**POZNÁMKA:** Každé stlačenie tlačidla zníži nastavenie o jeden stupeň.

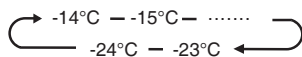

3. Uvoľnite tlačidlo „TEMP“ keď sa zobrazí požadované nastavenie teploty.

## Rýchle chladenie



Funkcia „Super Cool“ pomáha udržiavať potraviny uchovávané v chladničke pri nastavenej teplote počas obdobia vysokého používania, veľkého množstva potravín alebo dočasne teplých teplôt v miestnosti. Funkcia „Super Cool“ zníži teplotu v chladniacom priestore na 2 °C, aby sa potraviny schladili rýchlejšie.

1. Opakovane stláčajte tlačidlo „MODE“, pokiaľ sa nerozsvieti ikona „Super Cool“ .

**POZNÁMKA:** Keď je zapnutá funkcia rýchleho chladenia, rozsvieti sa ikona  a zobrazí sa teplota 2 °C.

2. Stlačením tlačidla „MODE“ vypnete funkciu rýchleho chladenia manuálne a vrátite sa k predtým nastavenej teplote.

**POZNÁMKA:** Funkcia rýchleho chladenia sa vypne automaticky po 3 hodinách a chladnička sa vráti na pôvodné nastavenie teploty.

## Rýchle mrazenie



Funkcia „Super Freeze“ pomáha udržiavať potraviny uchovávané v mrazničke pri nastavenej teplote počas obdobia vysokého používania, veľkého množstva potravín alebo dočasne teplých teplôt v miestnosti. Funkcia „Super Freeze“ zníži teplotu v mraziacom priestore na -24 °C, aby sa potraviny zmrazili rýchlejšie.

1. Opakovane stláčajte tlačidlo „MODE“, pokiaľ sa nerozsvieti ikona „Super Freeze“ .

**POZNÁMKA:** Keď je zapnutá funkcia rýchleho mrazenia, rozsvieti sa ikona  a zobrazí sa teplota -24 °C.

2. Stlačením tlačidla „TEMP“ vypnete funkciu rýchleho mrazenia manuálne a vrátite sa k predtým nastavenej teplote.

**POZNÁMKA:** Funkcia rýchleho chladenia sa vypne automaticky po 52 hodinách a mraznička sa vráti na pôvodné nastavenie teploty.

Pri voľne funkcie rýchleho mrazenia sa uistite, či v mraziacom priestore nie sú žiadne fľaše. Fľaše a plechovky môžu explodovať.

## režim dovolenka



Ak necháte spotrebič dlhší čas, môžete ho prepnúť do režimu úspory energie.

**Dôležité!** Počas tejto doby neskladujte v chladničke žiadne potraviny.

1. Opakovane stláčajte tlačidlo „MODE“, pokiaľ sa nerozsvieti ikona úspory energie .

Spotrebič automaticky nastavuje nasledujúce teploty:

- Chladiaci priestor: 15 °C
- Mraziaci priestor: -18 °C

2. Stlačením tlačidla „TEMP“ vypnete funkciu úspory energie manuálne a vrátite sa k predtým nastavenej teplote.

## Alarm otvorených dvierok

Ak necháte niektoré z dvierok otvorené dlhšie ako 2 minúty, aktivuje sa alarm a bzučiak a na ovládacom paneli sa zobrazí „dr“. V prípade alarmu dvierok bude bzučiak znieť trikrát za minútu a zastaví sa automaticky po 8 minútach.

- Tento alarm je možné vypnúť úplným zatvorením všetkých dvierok.

**POZNÁMKA:** Nastavenie vysokej teploty urýchli proces kazenía potravín.

- Pre optimálnu konzerváciu potravín je spravidla najvhodnejšie stredné nastavenie.

## Vybavenie spotrebiča

### Dôležité informácie o sklenených poličkách a krytoch:

Sklenené poličky alebo kryty nečistite teplou vodou, ak sú studené. Poličky a kryty sa môžu rozbiť, ak sú vystavené náhlym zmenám teploty alebo nárazom, napríklad nárazom. Tvrdené sklo je určené na rozbitie na mnoho malých kúskov veľkosti kamienkov. Toto je normálne. Sklenené poličky a kryty sú ťažké. Pri ich vyberaní používajte obe ruky, aby nedošlo k pádu.

## Chladnička

**DŮLEŽITÉ:** Pred zatvorením dvierok sa uistite, či sú všetky poličky a zásuvky úplne zasunuté do spotrebiča, aby nedošlo k poškodeniu dvierok.

### Nastavitelné poličky

Výšku poličiek môžete nastaviť tak, aby vyhovovala vašim úložným potrebám.

1. Ak chcete poličku vybrať, opatrne ju zdvihnite smerom hore a potom poličku potiahnite dopredu, kým koniec poličky nevyjde z vodiacej drážky.

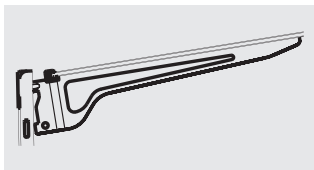
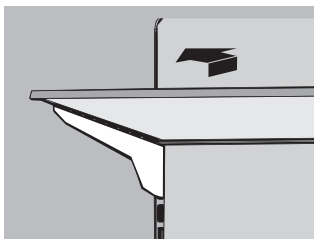

2. Ak chcete znovu namontovať poličku, jemne ju zasuníte späť do chladničky a potom ju položte na vodiacu drážku.

### Odnímateľné regály dvierok

Regály umiestnené v strede dvierok sú nastaviteľné. Demontáž a výmena regálu dvierok:

1. Ruky položte na obe strany regálu a zdvihnite ho smerom hore.
2. Vytiahnite regál dvierok von.
3. Vráťte regál dvierok tak, že ho zasuniete nad podporu a zatlačením nadol ho zacvakne na miesto.

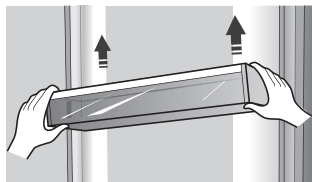

**Poznámka:** Kvalita vášho ľadu bude iba taká dobrá ako kvalita vody dodávanej do vášho výrobníka ľadu. Nepripájajte výrobník ľadu k prívodu zmäkčovanej vody. Chemikálie na zmäkčovanie vody (napríklad soľ) môžu poškodiť časti výrobníka ľadu a viesť k nekvalitnému ľadu. Ak sa nedá vyhnúť prívodu zmäkčenej vody, uistite sa, či zmäkčovač vody pracuje správne a je dobre udržiavaný.

### Voliteľný priestor a zásuvky mrazničky

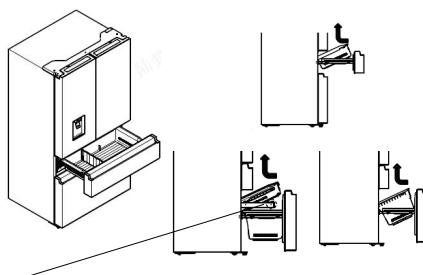

Poznámka: Zásuvku pred jej vybratím odskrutkujte.

### Vybratie/vrátenie zásuvky mrazničky:

1. Vytiahnite zásuvku na maximum.
2. Zdvihnutím vyberte zásuvku.
3. Otočením krokov 1 a 2 vrátite zásuvku na svoje miesto.

### Všeobecné informácie o použití

- Pri prvom zapnutí chladničky po období nepoužívania nechajte chladničku vychladnúť najmenej 2 hodiny pred vložení potravín.
- Neblokujte vetracie otvory uloženými potravinami.
- Skladujte potraviny tak, aby okolo nich mohol voľne cirkulovať vzduch.
- Skladované potraviny dobre zakryte alebo zabaľte, aby ste zabránili prenosu pachov.
- Po rozmrazení sa kvalita potravín rýchlo zhorší. Rozmrazené potraviny by sa nemali znovu mraziť.
- V mrazničke by sa nemali skladovať ani fľašované ani konzervované nápoje. Fľaše a plechovky môžu explodovať.



Aby ste zabránili kontaminácii potravín, dodržiavajte nasledujúce pokyny:

- Dlhodobé otváranie dverí môže spôsobiť výrazné zvýšenie teploty v jednotlivých priestoroch spotrebiča.
- Pravidelne čistite povrchy, ktoré môžu prísť do kontaktu s potravinami a príslušnými vypúšťacími systémami.

- Surové mäso a ryby skladujte vo vhodných nádobách v chladničke tak, aby neboli v kontakte s inými potravinami alebo aby na ne nekvapkali.
- Priestory pre mrazené potraviny s dvoma hviezdikami sú vhodné na skladovanie predmrazených potravín, na skladovanie alebo výrobu zmrzliny a výrobu kociek ľadu.
- Priestory s dvoma hviezdikami nie sú vhodné na mrazenie čerstvých potravín.

Č.	TYP priestoru	Cieľová teplota skladovania [°C]	Vhodné potraviny
1	Chladnička	+2 ~ +8	Vajcia, varené pokrmy, balené potraviny, ovocie a zelenina, mliečne výrobky, koláče, nápoje a iné potraviny, ktoré nie sú vhodné na mrazenie.
2	(***)* - Mraznička	≤ -18	Morské plody (ryby, krevety, mäkkýše), čerstvé výrobky zo sladkovodných rýb a mäsové výrobky (odporúčaná doba sú 3 mesiace, čím je doba skladovania dlhšia, tým je horšia chuť a nutričné hodnoty), vhodné pre čerstvé zmrazené potraviny.
3	*** - Mraznička	≤ -18	Morské plody (ryby, krevety, mäkkýše), čerstvé výrobky zo sladkovodných rýb a mäsové výrobky (odporúčaná doba sú 3 mesiace, čím je doba skladovania dlhšia, tým je horšia chuť a nutričné hodnoty), vhodné pre čerstvé zmrazené potraviny.
4	** - Mraznička	≤ -12	Morské plody (ryby, krevety, mäkkýše), čerstvé výrobky zo sladkovodných rýb a mäsové výrobky (odporúčaná doba sú 2 mesiace, čím je doba skladovania dlhšia, tým je horšia chuť a nutričné hodnoty), nie je vhodné pre čerstvé zmrazené potraviny.
5	* - Mraznička	≤ -6	Morské plody (ryby, krevety, mäkkýše), čerstvé výrobky zo sladkovodných rýb a mäsové výrobky (odporúčaná doba je 1 mesiac, čím je doba skladovania dlhšia, tým je horšia chuť a nutričné hodnoty), nie je vhodné pre čerstvé zmrazené potraviny.
6	0 - hviezdíček	-6 ~ 0	Čerstvé bravčové mäso, hovädzie mäso, ryby, kuracie mäso, niektoré balené spracované potraviny atď. (Odporúča sa konzumovať v ten istý deň, pokiaľ možno neskladovať dlhšie ako 3 dni). Čiastočne zabalené spracované potraviny (nezamrzajúce potraviny)
7	Chladenie	-2 ~ +3	Čerstvé/mrazené bravčové mäso, hovädzie mäso, kuracie mäso, čerstvé výrobky zo sladkovodných rýb, atď. (7 dní pri teplote pod 0 °C a pri teplote nad 0 °C sa odporúča konzumovať v ten istý deň, pokiaľ možno neskladovať dlhšie ako 2 dni). Morské plody (pri teplote pod 0 °C skladovať 15 dní, neodporúča sa skladovať pri teplote nad 0 °C).
8	Čerstvé potraviny	0 ~ +4	Čerstvé bravčové mäso, hovädzie mäso, ryby, kuracie mäso, varené potraviny, atď. (Odporúča sa konzumovať v ten istý deň, pokiaľ možno neskladovať dlhšie ako 3 dni).
9	Víno	+5 ~ +20	Červené víno, biele víno, šumivé víno atď.

**Poznámka:** Uchovávajte rôzne potraviny podľa priestorov alebo cieľovej teploty skladovania zakúpených výrobkov.

- Ak necháte chladiaci spotrebič dlhší čas prázdny, vypnite ho, odmrázte, vyčistite, vysušte a nechajte dverka otvorené, aby ste tak zabránili tvorbe plesní v spotrebiči.

# Starostlivosť o chladničku

## Čistenie

Chladnička aj mraznička sa odmrazuje automaticky. Oba priestory však čistite asi raz za mesiac, aby ste zabránili hromadeniu zápachu. Rozliate potraviny ihneď utrite. Potraviny pevne zabaľte alebo zakryte, aby ste zabránili prenosu zápachu a ich vysušeniu.

### VAROVANIE



#### Nebezpečenstvo výbuchu

Použite nehorľavý čistiaci prostriedok.

V opačnom prípade môže dôjsť k smrti, výbuchu alebo požiaru.

### DÔLEŽITÉ:

- Na čistenie chladničky zvonka ani zvnútra nepoužívajte agresívne chemikálie, čpavok, chlórové bielidlá, koncentrované čistiace prostriedky, rozpúšťadlá, drsné čistiace prostriedky alebo kovové čistiace špongie. Môžu poškodiť alebo odfarbiť povrchovú úpravu chladničky.
- Na čistenie sklenených poličiek, keď sú ešte studené nepoužívajte teplú vodu. Sklo sa môže rozbiť, ak je vystavené náhlym zmenám teploty alebo nárazom.

### Čistenie sklenených poličiek

- Pri čistení častí poličky by spodné časti poličky mali byť umiestnené vodorovne, spredu alebo zozadu, aby sa zabránilo vypadnutiu podpery poličky.
- Ak sú časti poličky umiestnené v uhle a bočná strana častí poličky sa dotýka zeme. Ak čistiaca sila nie je správna, držiak poličky ľahko vypadne.

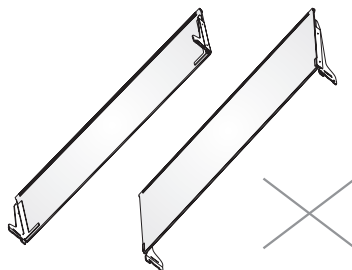
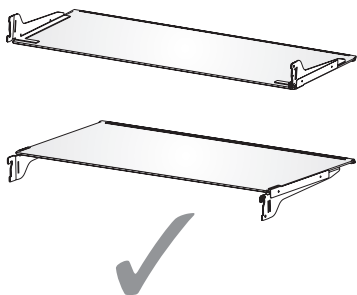

### VAROVANIE



#### Nebezpečenstvo úrazu elektrickým prúdom

Pred čistením odpojte spotrebič zo zásuvky alebo odpojte napájanie.

V opačnom prípade môže dôjsť k smrti, požiaru alebo úrazu elektrickým prúdom.

1. Odpojte chladničku alebo odpojte napájanie.
2. Vyčistite vnútorný priestor spotrebiča. Odnímateľné časti a vnútorné povrchy dôkladne umyte, opláchnite a osušte. Použite čistú špongiu alebo mäkkú handričku a jemný čistiaci prostriedok v teplej vode.
3. Vyčistite tesnenie dvierok. Znečistené alebo lepkavé tesnenie dvierok sa môže prilepiť na skrinku a pri otvorení dvierok sa môže roztrhnúť. Jemnou handričkou a roztokom jemného saponátu a teplej vody ručne umyte tesnenie dvierok. Opláchnite čistou vodou a dôkladne osušte.
4. Čistenie vonkajších povrchov. Vonkajšie povrchy umyte čistou mäkkou handričkou alebo špongiou a jemným čistiacim prostriedkom v teplej vode. Opláchnite povrchy čistou teplou vodou a ihneď vysušte, aby ste zabránili vzniku vodných škvŕn.
5. Pripojte chladničku alebo znovu pripojte napájanie.

## Osvetlenie

**DÔLEŽITÉ:** Vaša chladnička je vybavená LED osvetlením. Tieto svetlá sú navrhnuté tak, aby vydržali po celý čas životnosti vašej chladničky. Ak však svetlá prestanú fungovať, obráťte sa na kvalifikovaného technika a požiadajte ich o výmenu.

## Starostlivosť v prípade dovolenky a premiestnenia

### Dovolenka

**Ak sa rozhodnete nechať chladničku zapnutú, keď ste preč:**

1. Spotrebujte všetky potraviny podliehajúce skaze a zmrazte ďalšie potraviny.

**Ak sa rozhodnete pred odchodom chladničku vypnúť:**

1. Vyberte všetky potraviny z chladničky a mrazničky.
2. Odpojte chladničku alebo odpojte napájanie.
3. Vyčistite chladničku, utrite ju a dobre osušte.
4. Prilepte gumené alebo drevené bloky na vrchnú časť oboch dverí, aby ste ich otvorili dostatočne ďaleko na to, aby do nich mohol vniknúť vzduch. Zabráni sa tak hromadeniu zápachu a tvorbe plesní.

### Preprava spotrebiča

#### **VAROVANIE**



##### **Nebezpečenstvo požiaru alebo výbuchu**

Neprepichujte chladiace potrubie.

Postupujte opatrne podľa pokynov na manipuláciu.

Je použité horľavé chladivo.

V opačnom prípade môže dôjsť k smrti, výbuchu alebo požiaru.

**DÔLEŽITÉ:** Pri premiestňovaní chladničky manipulujte opatrne, aby ste nepoškodili chladiace potrubie alebo nezvyšovali riziko úniku.

#### **VAROVANIE**

##### **Nebezpečenstvo nadmernej hmotnosti**

Na premiestnenie a inštaláciu chladničky využite dve alebo viac osôb. V opačnom prípade môže dôjsť k poraneniu chrbta alebo inému zraneniu.

Ak sťahujete chladničku do nového domova, pripravte ju na presun podľa týchto pokynov.

1. Vyberte všetky potraviny z chladničky a zabaľte všetky mrazené potraviny do suchého ľadu.
2. Odpojte chladničku.
3. Chladničku vyčistite, utrite a dôkladne vysušte.
4. Vyberte všetky odnímateľné časti, dobre ich zabaľte a zalepte lepiacou páskou, aby sa počas prepravy nehýbali a nerachotili.
5. Zdvihnite nastavovacie nožičky, aby nepoškriabali podlahu. Pozrite si časť „Vyrovnanie chladničky“.
6. Prilepte zatvorené dvierka a napájací kábel prilepte na zadnú časť chladničky. Keď sa dostanete do svojho nového domu, vráťte všetko späť a pozrite si časť „Inštaláčn  pokyny“, kde nájdete pokyny na prípravu.

## Opätovná inštalácia/použitie chladničky

Ak bola chladnička umiestnená v horizontálnej alebo naklonenej polohe na ľubovoľné obdobie, počkajte pred jej pripojením 4 hodiny, aby sa olej mohol usadiť v kompresore.

1. Vyčistite chladničku. Pozrite si časť „Čistenie“.
2. Umiestnite chladničku na požadované miesto a vyrovnajte ju. Pozrite si „Inštaláčn  pokyny“.

#### **VAROVANIE**



##### **Nebezpečenstvo úrazu elektrickým prúdom**

Zapojte do uzemnenej 3-kolíkovvej zásuvky.

Neodstraňujte uzemňovací kolík zo zástrčky napájacieho kábla.

Nepoužívajte adaptér.

Nepoužívajte predĺžovací kábel.

V opačnom prípade môže dôjsť k smrti, požiaru alebo úrazu elektrickým prúdom.

3. Zapojte do uzemnenej 3-kolíkovvej zásuvky.

# Odstránenie možných problémov

Najskôr vyskúšajte tu navrhnuté riešenia, aby ste predišli nákladom na zbytočné volanie servisnej služby.

## Chladnička nefunguje

PROBLÉM	MOŽNÁ PRÍČINA	RIEŠENIE
Chladnička nefunguje.	Chladnička je odpojená od elektrickej siete.	Pripojte chladničku do uzemnenej elektrickej zásuvky.
	Je aktivovaný alebo vypnutý istič alebo vypálená poistka.	Resetujte/zapnite istič alebo vymeňte poistku.
	Chladnička je v režime odmrazovania.	Počkajte na ukončenie odmrazovacieho cyklu a reštart chladiaceho systému.
Kompresor chladničky pracuje často alebo dlhší čas. <b>Poznámka:</b> Táto chladnička je navrhnutá tak, aby fungovala dlhší čas pri nižšej spotrebe energie.	Chladnička je pripojená prvýkrát.	Toto je normálne. Chladničku nechajte vychladiť 24 hodín.
	Boli vložené teplé alebo veľké množstvo potravín.	Toto je normálne.
	Dvierka boli ponechané otvorené alebo chladnička nie je vyrovnaná.	Skontrolujte, či niektorá položka nebráni zatvoreniu dvierok. Vyrovnejte chladničku. Pozrite si časť „Vyrovnanie chladničky“.
	Horúce počasie alebo časté otváranie dvierok.	Toto je normálne.
	Regulátor teploty je nastavený na najnižšiu teplotu.	Upravte teplotu na nastavenie vyššej teploty.
Z chladničky cítiť zápach.	Potraviny nie sú správne uzavreté alebo zabalené.	Znova uzatvorte obal. Vložte otvorenú škatuľu sódy bikarbóny do chladničky, vymeňte ju každé 3 mesiace.
	Je potrebné vyčistiť vnútorný priestor chladničky.	Vyčistite vnútorný priestor chladničky. Pozrite si časť „Čistenie“.
	Potraviny skladované veľmi dlho.	Zlikvidujte pokazené potraviny.
Svetlo sa nerozsvieti.	Chladnička je odpojená od elektrickej siete.	Pripojte chladničku do uzemnenej elektrickej zásuvky.
	LED svetlo je vypálené.	Požiadajte kvalifikovaného technika o výmenu vypáleného LED svetla.
Dvierka sa nezatvárajú správne.	Chladnička nestojí rovno.	Pozrite si časť „Vyrovnanie chladničky“.
	Zatváranie dvierok niečo bráni.	Skontrolujte a odstráňte prekážky.
Vibrácie alebo hrkanie.	Chladnička nestojí pevne na podlahe.	Pozrite si časť „Vyrovnanie chladničky“.
Normálne zvuky.	Znie to, akoby z chladničky tiekla voda.	Chladivo prúdiace v potrubí bude vydávať tento zvuk pri spustení a zastavení kompresora. Chladnička má systém automatického odmrazovania. Rozmrazená voda spôsobuje tento zvuk.
	Hučanie alebo bzučanie.	Tento zvuk môže vydávať kompresor a ventilátory používané na cirkuláciu studeného vzduchu. Ak chladnička nestojí rovno, zvuk bude hlasnejší.
	Praskanie alebo cvakanie.	Vnútorné časti budú vydávať tento zvuk, keď sa zmršťujú a rozširujú v reakcii na zmeny teploty.
	Pukanie.	Môže sa vyskytnúť počas automatického odmrazovania.

## Teplota a vlhkosť

PROBLÉM	MOŽNÁ PRÍČINA	RIEŠENIE
Chladnička alebo mraznička je veľmi teplá.	Regulátor teploty nie je nastavený na dostatočne nízku hodnotu.	Upravte priestor na nastavenie nižšej teploty; počkajte 24 hodín, kým sa teplota upraví.
	Dvierka sa otvárali často alebo boli ponechané otvorené.	Obmedzte otváranie dvierok, aby ste udržali vnútornú teplotu. Skontrolujte, či niektorá položka nebráni zatvoreniu dvierok.
	Nedávno boli pridané teplé potraviny.	Nechajte potraviny a chladničku vychladnúť.
	Priestor medzi zadnou časťou chladničky a stenou je veľmi úzky.	Medzi zadnou časťou chladničky a stenou ponechajte 5 cm voľného priestoru.
	Správne prúdenie vzduchu blokujú potraviny umiestnené v zadnej časti priestoru.	Skladujte potraviny iba vo vnútri obloženia sklenených poličiek; neumiestňujte potraviny proti bokom priestorov alebo priamo pred ventilačné otvory.
Teplota v chladničke alebo mrazničke je veľmi nízka.	Regulátor teploty je nastavený na veľmi nízku hodnotu.	Upravte teplotu v priestore na ďalšie nastavenie vyššej teploty; počkajte 24 hodín, kým sa teplota upraví.
Vlhkosť na vonkajšom/vnútornom povrchu chladničky.	Vysoká vlhkosť.	To je normálne v čase vysokej vlhkosti. Povrch vysušte a upravte teplotu na mierne chladnejšie nastavenie.
	Dvierka sa otvárali často alebo boli ponechané otvorené.	Dvierka ponechajte zatvorené. Skontrolujte, či niektoré potraviny nebránia zatvoreniu dvierok. Vyrovnajte chladničku. Pozrite si časť „Vyrovnanie chladničky“.
	V chladničke otvorená nádoba s vodou.	Zakryte alebo utesnite nádobu.
Námraza alebo ľadové kryštály na mrazených potravinách.	Dvierka mrazničky zostali otvorené alebo boli otvárané často.	Obmedzte otváranie dvierok, aby ste udržali vnútornú teplotu. Skontrolujte, či niektoré potraviny nebránia zatvoreniu dvierok.
	Chladnička nestojí rovno.	Vyrovnajte chladničku. Pozrite si časť „Vyrovnanie chladničky“.
	Potaviny blokujú vetracie otvory mrazničky a bránia správne mu prúdeniu vzduchu.	Presuňte potraviny ďalej od zadnej steny.
Potraviny v chladničke mrznú.	Potaviny sú umiestnené veľmi blízko výstupu vzduchu.	Premiestnite potraviny ďalej od zadnej a hornej časti chladničky.
	Regulátor teploty je nastavený na veľmi nízku teplotu.	Upravte teplotu na menej studenú teplotu.

# Likvidácia starého spotrebiča

Tento spotrebič sa nesmie likvidovať spoločne s bežným domácim odpadom.



## Obalové materiály

Obalové materiály so symbolom recyklácie, je možné recyklovať. Obaly vyhodte do príslušného zberného kontajnera, za účelom ich recyklácie.

## Pred likvidáciou spotrebiča

1. Vytiahnite zástrčku napájacieho kábla z elektrickej zásuvky.
2. Odrežte napájací kábel a zbavte sa ho spolu s jeho zástrčkou.

**Varovanie!** Chladničky v izolácii obsahujú chladivo a chladiace plyny. Chladivo a chladiace plyny musia byť likvidované odborne, pretože môžu spôsobiť poranenie očí alebo vznietenie. Pred vykonaním správnej likvidácie sa uistite, či nie je potrubie chladiaceho okruhu poškodené.

	<b>Správna likvidácia tohto výrobku</b>
 	<p>Tento symbol na výrobku alebo jeho obale znamená, že tento výrobok nesmie byť likvidovaný spolu ostatným domovým odpadom. Namiesto toho by sa mal odovzdať na príslušné miesto zberu odpadu na recykláciu elektrických a elektronických zariadení. Zabezpečením správnej distribúcie tohto produktu pomôžete zabrániť možným negatívnym následkom pre životné prostredie a ľudské zdravie, ktoré by mohli byť inak spôsobené nesprávnym zaobchádzaním s týmto výrobkom. Ak potrebujete podrobnejšie informácie o recyklácii tohto produktu, obráťte sa na miestne úrady pre likvidáciu domového odpadu alebo do obchodu, kde ste výrobok zakúpili</p>

**Hisense**

life reimagined