

# Hisense

life reimagined

## **KORISNIČKI PRIRUČNIK ZA UPOTREBU**

Prije početka rukovanja ovom jedinicom, pažljivo  
pročitajte priručnik i sačuvajte ga za buduću uporabu

HR

Hrvatski

Hvala što ste odabrali marku Hisense. Sigurni smo da ćete s užitkom koristiti svoj novi hladnjak. Ipak, prije korištenja uređaja, preporučujemo da pažljivo pročitate upute sa detaljima o instaliranju i korištenju proizvoda. Sačuvajte ovaj priručnik za buduću uporabu.

## Sadržaj

<b>SIGURNOST HLADNJAKA.....</b>	<b>3</b>
<b>DIJELOVI I ZNAČAJKE.....</b>	<b>11</b>
<b>ZAHTJEVI ZA MONTAŽU.....</b>	<b>12</b>
Zahtjevi za Lokaciju.....	12
Zahtjevi za Električne.....	12
<b>UPUTE ZA MONTAŽU.....</b>	<b>13</b>
Raspakirajte Hladnjak.....	13
Dovršite Montažu.....	13
Nivelirajte Hladnjak.....	13
Poravnanje Vrata.....	14
<b>KORIŠTENJE HLADNJAKA.....</b>	<b>14</b>
Otvaranje i Zatvaranje Vrata.....	14
Dozator Vode.....	15
Upotreba Kontrola.....	17
Značajke.....	20
Informacije za Opću Upotrebu.....	20
<b>NJEGA HLADNJAKA.....</b>	<b>22</b>
Čišćenje.....	22
Svjetla.....	22
Njega za Odmor i Selidbu.....	23
Ponovno Montiranje/Ponovna Upotreba Hladnjaka.....	23
<b>RJEŠAVANJE PROBLEMA.....</b>	<b>24</b>

# Sigurnost hladnjaka

## Vaša sigurnost i sigurnost drugih vrlo su važne.

Naveli smo mnoge važne sigurnosne poruke u ovom priručniku kao i na vašem uređaju. Uvijek pročitajte i pridržavajte se svih sigurnosnih poruka.



Ovo je simbol sigurnosnog upozorenja.

Ovaj simbol vas upozorava na potencijalne opasnosti koje vas ili druge osobe mogu ubiti ili ozlijediti. Nakon svake sigurnosne poruke slijedi simbol sigurnosnog upozorenja i riječ „OPASNOST“, „UPOZORENJE“ ili „OPREZ.“ Te riječi označavaju:

### **OPASNOST**

Neposredno opasnu situaciju. Možete poginuti ili se ozbiljno ozlijediti ako odmah ne slijedite upute.

### **UPOZORENJE**

Potencijalno opasna situacija koja bi, ako se ne izbjegne, mogla dovesti do smrti ili ozbiljne tjelesne ozljede.

### **OPREZ**

Potencijalno opasna situacija koja bi, ako se ne izbjegne, mogla dovesti do umjerene ili male tjelesne ozljede.

U svim sigurnosnim porukama navedeni su potencijalna opasnost, način za smanjenje mogućnosti od ozljede i ono što se može dogoditi ako se upute ne slijede.



## Informacije o sigurnosti i upozorenju

Radi svoje sigurnosti i pravilne uporabe, prije montaže i prve uporabe uređaja pažljivo pročitajte ovaj korisnički priručnik, uključujući savjete i upozorenja. Kako biste izbjegli nepotrebne pogreške i nezgode, važno je osigurati da su sve osobe koje koriste uređaj temeljito upoznate s načinom na koji se njime rukuje i sa sigurnosnim značajkama. Sačuvajte ove upute i pobrinite se da ostanu s uređajem ako ga premjestite ili prodate. Na taj će način svatko tko ga koristi tijekom njegovog radnog vijeka biti pravilno informiran o načinu njegove uporabe i sigurnosnim napomenama.

Kako ne biste bili životno ugroženi i radi sigurnosti imovine, pridržavajte se mjera opreza navedenih u ovim korisničkim uputama jer proizvođač nije odgovoran za štete nastale uslijed nemara.

## **Sigurnost djece i drugih ranjivih osoba**

### ➤ Prema EN standardu

Ovaj uređaj mogu koristiti djeca starija od 8 godina kao i osobe s ograničenim fizičkim, senzornim ili mentalnim sposobnostima, ili s manjkom iskustva i znanja ako su pod nadzorom ili su dobili upute u vezi s korištenjem aparata na siguran način i razumiju sve opasnosti u vezi s upotrebom uređaja. Djeca se ne smiju igrati s uređajem. Čišćenje i održavanje ne smiju vršiti djeca bez nadzora. Djeci od 3 do 8 godina dopušteno je da uzimaju namirnice iz rashladnih uređaja i pohranjuju ih u njih.

### ➤ Prema IEC standardu

Ovaj uređaj nije namijenjen osobama (uključujući djecu) s ograničenim fizičkim, senzornim ili mentalnim sposobnostima, ili s manjkom iskustva i znanja, osim ako nisu pod nadzorom ili ih je uputila osoba odgovorna za njihovu sigurnost u vezi s upotrebom uređaja.

### ➤ Djecu treba nadzirati kako se ne bi igrala s uređajem.

### ➤ Svugdje držite ambalažu podalje od djece jer postoji opasnost od gušenja.

### ➤ Ako bacate uređaj, izvucite utikač iz utičnice, odrežite priključni kabel (što bliže uređaju) i uklonite vrata kako djeca koja se igraju ne bi doživjela strujni udar ili se zatvorila u njega.

### ➤ Ako ovaj uređaj, s magnetskim brtvama na vratima, treba zamijeniti stariji uređaj koji ima opružnu bravu (zasun) na vratima ili poklopcu, svakako onespособite opružnu bravu neupotrebljivom prije nego što bacite stari uređaj. To će spriječiti da uređaj postane smrtonosna zamka za dijete.



## Opća sigurnost

- Ovaj je uređaj namijenjen za korištenje u kućanstvu i sličnim okruženjima poput:
  - kuhinjskog prostora za osoblje u trgovinama, ureda i drugih radnih okruženja;
  - seoskih kuća i za klijente u hotelima, motelima i drugim stambenim sredinama;
  - objekata koji nude noćenje s doručkom;
  - objekata za pružanje ugostiteljskih usluga i slične nemaloprodajne primjene.
- Ne pohranjujte eksplozivne tvari kao što su limenke aerosola sa zapaljivim pogonskim plinom u ovaj uređaj.
- Ako je kabel za napajanje oštećen, mora ga zamijeniti proizvođač, njegov serviser ili osoba sličnih kvalifikacija kako bi se izbjegla opasnost.
- UPOZORENJE — Ventilacijske otvore u kućištu uređaja ili u ugrađenoj strukturi ne zatvarajte drugim predmetima/zidovima.
- UPOZORENJE — Nemojte upotrebljavati mehaničke uređaje ili druga sredstva za ubrzavanje procesa odmrzavanja, osim onih koje preporučuje proizvođač.
- UPOZORENJE — Nemojte oštetiti krug rashladnog sredstva.
- UPOZORENJE — Nemojte upotrebljavati električne uređaje unutar odjeljaka za pohranu hrane u uređaju, osim ako nisu one vrste koju preporučuje proizvođač.
- Rashladno sredstvo i plin koji teče kroz izolaciju jesu zapaljivi. Kada uređaj odlažete, učinite to samo u ovlaštenom centru za zbrinjavanje otpada. Ne izlagati plamenu.
- UPOZORENJE — Prilikom postavljanja uređaja, provjerite je li kabel za napajanje uklješten ili oštećen.
- UPOZORENJE — Napunite pitkom vodom samo spremnik za vodu.

- **UPOZORENJE** — Ne postavljajte produžni kabel s višestrukim utičnicama ili prijenosne izvore napajanja na stražnjoj strani uređaja.

### **Zamjena LED-a**

- **UPOZORENJE** — LED svjetlo ne smije mijenjati korisnik! Ako je LED svjetlo oštećeno, obratite se korisničkoj službi za pomoć.

### **Rashladno sredstvo**

Rashladno sredstvo, izobutan (R600a), sadržano je u krugu rashladnog sredstva uređaja. To je prirodni plin s visokom razinom ekološke kompatibilnosti, koji je unatoč tome zapaljiv. Tijekom transporta i montaže uređaja pazite da se nijedna komponenta kruga rashladnog sredstva ne ošteti.

Rashladno sredstvo (R600a) jeste zapaljivo.

- **UPOZORENJE** — Hladnjaci sadrže rashladno sredstvo i plinove u izolaciji. Rashladno sredstvo i plinovi moraju se zbrinuti stručno jer mogu uzrokovati ozljede oka ili požar. Provjerite nisu li cijevi kruga rashladnog sredstva oštećene prije pravilnog odlaganja.



### **Upozorenje: opasnost od požara/zapaljivih materijala**

Ako se krug rashladnog sredstva ošteti:

- Ne prinosite otvoreni plamen i izvore paljenja. Temeljito prozračite prostoriju u kojoj se nalazi uređaj.

Opasno je mijenjati specifikacije ili modificirati ovaj proizvod na bilo koji način.

Svako oštećenje kabela može uzrokovati kratki spoj, požar i/ili električni udar.

## **Električna sigurnost**

- Kabel za napajanje ne smije se produljivati.
- Provjerite da utikač nije zgnječen ili oštećen. Prignječeni ili oštećeni utikač može se pregrijati i izazvati požar.
- Provjerite možete li pristupiti glavnom utikaču uređaja.
- Nemojte povlačiti glavni kabel.
- Ako je utičnica za napajanje labava, nemojte umetati utikač. Postoji opasnost od strujnog udara ili požara.

Ne smijete upotrebljavati uređaj bez poklopca unutarnje rasvjete.

- Hladnjak se koristi samo s napajanjem jednofaznom izmjeničnom strujom od 220~240V/50Hz. Ako je fluktuacija napona na lokaciji korisnika tolika da napon premašuje gore navedeni opseg, iz sigurnosnih razloga, hladnjak napajajte obavezno preko automatskog regulatora napona izmjenične struje, snage više od 350W. Hladnjak mora imati posebnu, a ne zajedničku utičnicu s drugim električnim uređajima. Njegov utikač mora odgovarati utičnici s uzemljenom žicom.

## **Svakodnevna uporaba**

- Nemojte pohranjivati zapaljive plinove ili tekućine u uređaju. Postoji opasnost od eksplozije.
- Nemojte upotrebljavati nikakve električne uređaje u uređaju (npr. električne aparate za sladoled, miksera itd.).
- Prilikom isključivanja uređaja uvijek izvucite utikač iz mrežne utičnice. Nemojte povlačiti kabel.
- Ne stavljajte vruće predmete blizu plastičnih dijelova ovog uređaja.

- Ne stavljajte prehrambene proizvode izravno na otvor za zrak na stražnjem zidu.
- Čuvajte unaprijed zapakiranu smrznutu hranu u skladu s uputama proizvođača smrznute hrane.
- Treba se strogo pridržavati preporuka proizvođača uređaja za skladištenje. Pogledajte odgovarajuće upute za skladištenje.
- Ne stavljajte gazirana pića u odjeljak za zamrzavanje jer se stvara pritisak u bocama, što može uzrokovati eksploziju i dovesti do oštećenja uređaja.
- Smrznuta hrana može izazvati promrzline ako se konzumira izravno iz odjeljka zamrzivača.
- Ne izlažite uređaj izravnoj sunčevoj svjetlosti.
- Zapaljene svijeće, lampe i druge predmete s otvorenim plamenom držite dalje od uređaja kako ga ne biste zapalili.
- Aparat je namijenjen za čuvanje hrane i/ili pića u uobičajenom kućanstvu kako je objašnjeno u ovoj knjižici s uputama. Aparat je težak. Prilikom premještanja treba biti oprezan.
- Nemojte vaditi niti dirati predmete iz odjeljka zamrzivača ako su vam ruke vlažne/mokre, jer to može uzrokovati ogrebotine na koži ili opekline smrzavanjem/zamrzivačem.
- Nemojte stajati niti se oslanjati na bazu, ladice, vrata itd.
- Smrznutu hranu ne smijete ponovno zamrzavati nakon što je odmrznuta.
- Ne konzumirajte ledene sladolede ili kockice leda izravno iz zamrzivača jer to može uzrokovati promrzline na ustima i usnama.



- Kako ne bi dolazilo do ispadanja predmeta i ozljeđivanja ili oštećenja uređaja, nemojte preopteretiti rešetke na vratima niti stavljati previše hrane u ladice za povrće.
- UPOZORENJE - Prije stavljanja u hladnjak hranu treba spakirati u vrećice. Tekućine je potrebno čuvati u bocama ili zatvorenim posudama kako ne bi dolazilo do prolijevanja, jer strukturu dizajna proizvoda nije lako očistiti.
- Ovaj rashladni uređaj nije namijenjen za korištenje kao ugradbeni uređaj.



### **Oprez!**

#### **Njega i čišćenje**

- Prije provođenja radnji za održavanje, isključite uređaj i izvucite utikač iz utičnice.
- Ne čistite uređaj metalnim predmetima, parnim čistačem, eteričnim uljima, organskim otapalima ili abrazivnim sredstvima za čišćenje.
- Ne koristite oštre predmete za uklanjanje leda s uređaja. Koristite plastični strugač.

#### **Važno u vezi s Montažom!**

- Za električno povezivanje pažljivo slijedite upute navedene u ovom priručniku.
- Raspakirajte uređaj i provjerite ima li oštećenja. Ne priključujte uređaj ako je oštećen. Moguća oštećenja odmah prijavite na mjestu gdje ste ga kupili. U tom slučaju zadržite ambalažu.
- Preporučljivo je pričekati najmanje četiri sata prije povezivanja uređaja kako bi se ulje vratilo u kompresor.
- Oko uređaja mora postojati odgovarajuća cirkulacija zraka, inače dolazi do pregrijavanja. Kako biste osigurali dovoljnu ventilaciju, slijedite upute koje se odnose na montažu. Gdje god je to moguće, stražnja strana proizvoda ne smije biti preblizu zidu da bi se izbjeglo dodirivanje ili zahvaćanje toplih dijelova (kompresor, kondenzator) kako bi se spriječio rizik od požara. Slijedite upute relevantne za montažu.

- Uređaj se ne smije nalaziti u blizini radijatora ili štednjaka.
- Provjerite je li mrežni utikač dostupan nakon montaže uređaja

### **Servis**

- Sve električne radove neophodne za servisiranje uređaja mora izvesti kvalificirani električar ili kompetentna osoba.
- Ovaj proizvod mora servisirati ovlaštenu servisni centar i moraju se koristiti isključivo originalni rezervni dijelovi.

1. Ako je uređaj sa sustavom Frost Free (ne stvara mraz).
2. Ako uređaj sadrži odjeljak za zamrzavanje.

### **Čišćenje dozatora vode (posebno za proizvode sa dozatorom vode):**

- Očistiti spremnike vode ako nisu korišteni 48h; Isperite vodovodni sustav spojen na vodovod ako voda nije dovođenja u njega 5 dana.

### **UPOZORENJE!**

- Hranu je potrebno upakirati u vrećice prije stavljanja u hladnjak, a tekućine je potrebno nasuti u boce ili zatvorene posude kako se ne bi zaprljala struktura dizajna proizvoda koja se teško čisti.

## Pravilno Odlaganje Starog Hladnjaka

### **!** UPOZORENJE

#### Opasnost od Gušenja

Uklonite vrata sa svog starog hladnjaka. Ako to ne učinite, može doći do smrti ili oštećenja mozga.

**VAŽNO:** Opasnost od zarobljavanja i gušenja djece unutar hladnjaka nisu problemi prošlosti. Bačeni ili ostavljeni hladnjaci i dalje su opasni- čak i ako će stajati „samo nekoliko dana“ na tom mjestu. Ako se rješavate starog hladnjaka, pridržavajte se ovih uputa kako biste spriječili nezgode.

### Prije Nego što Bacite Svoj Stari Hladnjak Ili Zamrzivač:

- Skinite vrata.
- Ostavite police na mjestu kako djeca ne bi mogla lako ući unutra.

### Važne informacije o odlaganju rashladnih sredstava:

Odložite hladnjak u skladu sa saveznim i lokalnim propisima. Rashladna sredstva mora isprazniti ovlašten EPA certificirani tehničar za rashladna sredstva u skladu s utvrđenim postupcima.

## Dijelovi i značajke

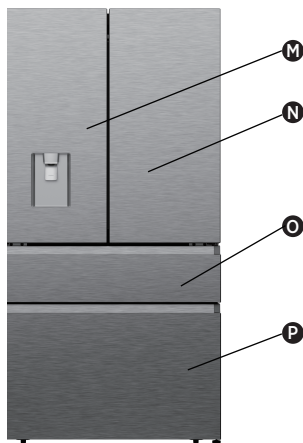
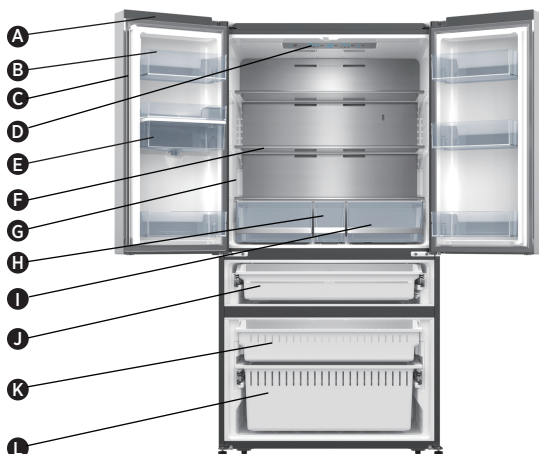

**A** Wi-Fi Modul

**B** Posuda na Vratima Hladnjaka

**C** Rotacijski Separator

**D** LED Svjetlo i Upravljača  
Ploča Hladnjaka

**E** Spremnik za Vodu

**F** Staklena Polica

**G** Svjetlo Hladnjaka

**H** Središnja Ladica za Pohranu

**I** Ladica za Pohranu

**J** Ladica Mog Svježeg Izboru

**K** Ladica Zamrzivača

**L** Donja Ladica Zamrzivača

**M** Vrata Hladnjaka - Lijeva

**N** Vrata Hladnjaka - Desna

**O** Vrata Mog Svježeg Izboru

**P** Vrata Zamrzivača

**Bilješka:** Vaš model može izgledati drugačije od onog na ovoj i drugim slikama u ovom priručniku, ovisno o značajkama modela koji imate.

**Bilješka:** Kako biste postigli najbolju energetske učinkovitost ovog proizvoda, postavite sve police i ladice na njihov izvorni položaj kao na gornjoj slici.

# Zahtjevi za montažu

## Zahtjevi za Lokaciju

### **!** UPOZORENJE



#### Opasnost od Eksplozije i Požara

Držite zapaljive materijale i isparenja, poput benzina, dalje od aparata.  
Ako to ne učinite, može doći do smrti, eksplozije ili požara.

**VAŽNO:** Ovaj je hladnjak namijenjen samo za unutarnju upotrebu u kućanstvu.

#### Temperature

Ovaj hladnjak je namijenjen za korištenje na mjestima gdje se temperatura kreće od najmanje 16°C do najviše 43°C. Željeni raspon sobne temperature za optimalnu izvedbu kojim se smanjuje potrošnja električne energije i osigurava vrhunsko hlađenje kreće se od 16°C do 32°C. Preporuča se da hladnjak ne postavljate blizu izvora topline, poput pećnice ili radijatora.

#### Vanjski Izgled i Dimenzije

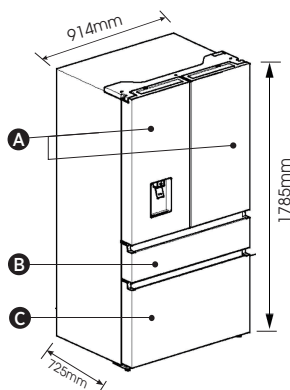

- A** Vrata hladnjaka
- B** Vrata mog svježeg izbora
- C** Vrata zamrzivača

#### Ventilacija

Za učinkovit rad potrebna je odgovarajuća cirkulacija zraka oko hladnjaka.

Kako biste osigurali pravilnu ventilaciju, održavajte preporučene razmake.

## Preporučeni Razmaci

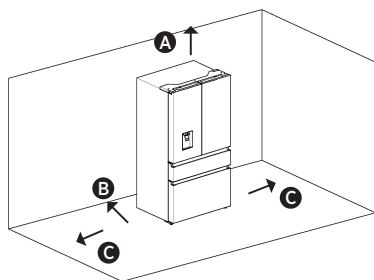

- A** 100mm Iznad
- B** 50mm Iza
- C** 50mm sa Svake Strane

**Bilješka:** Ako hladnjak postavite uz fiksni zid, ostavite najmanje 1471,4mm prostora kako bi se vrata mogla otvoriti.

## Zahtjevi za Električne

### **!** UPOZORENJE



#### Opasnost od Električnog Udara

Uključite u uzemljenu utičnicu s 3 zupca.  
Nemojte uklanjati uzemljenje iz utikača kabla za napajanje.  
Nemojte koristiti adapter.  
Nemojte koristiti produžni kabel.  
Ako to ne učinite, može doći do smrti, požara ili strujnog udara.

Prije no što premjestite hladnjak na željeno mjesto, važno je provjeriti postoji li tu odgovarajući električni priključak.

#### Preporučena Metoda Uzemljenja

Samo izmjenična struja od 220–240 volti, 50Hz, osigurač od 15 ili 20 ampera. Potrebno je uzemljeno električno napajanje. Preporuča se poseban strujni krug koji će služiti samo za hladnjak. Koristite utičnicu koja se ne može isključiti prekidačem. Nemojte koristiti produžni kabel.

**BILJEŠKA:** Prije izvođenja bilo koje vrste instalacije ili čišćenja, isključite hladnjak iz izvora električne energije. Kada završite, ponovno spojite hladnjak na izvor električne energije i vratite kontrolne temperature na željenu postavku.

# Upute za montažu

## Raspakirajte Hladnjak

### UPOZORENJE



#### Opasnost od Požara ili Eksplozije

Nemojte bušiti cijevi rashladnog sredstva. Pažljivo slijedite upute za rukovanje. Korišteno je zapaljivo rashladno sredstvo. Ako to ne učinite, može doći do smrti, eksplozije ili požara.

**VAŽNO:** Pažljivo rukujte hladnjakom prilikom premještanja da biste izbjegli oštećenje cijevi rashladnog sredstva ili povećanje rizika od curenja.

### UPOZORENJE

#### Opasnost Uslijed Prekomjerne Težine

Premještanje i postavljanje hladnjaka trebaju obaviti dvije ili više osoba. Ako to ne učinite, može doći do ozljede leđa ili druge ozljede.

## Uklonite Ambalažu

- Uklonite trake i ostatke ljepila s površina prije uključivanja hladnjaka. Prstima utrljajte malu količinu tekućeg sredstva za pranje posuđa preko ljepila. Obrisite toplom vodom i osušite. **BILJEŠKA:** Nemojte koristiti oštre predmete, alkohol, zapaljive tekućine ili abrazivna sredstva za čišćenje i uklanjanje trake ili ljepila. Ti proizvodi mogu oštetiti površinu hladnjaka. Za više informacija pogledajte dio „Sigurnost Hladnjaka.“
- Odložite/reciklirajte svu ambalažu.
- Ako je hladnjak bio postavljen u vodoravnom ili nagnutom položaju na bilo koji vremenski period, pričekajte 4 sata prije no što ga uključite u struju kako bi se ulje silo u kompresor.

## Kada Pomjerate Hladnjak:

Hladnjak je težak. Kada pomjerate hladnjak radi čišćenja ili servisiranja, obavezno prekrijte pod kartonom ili plutom da biste izbjegli oštećenje poda. Uvijek povlačite hladnjak ravno ka sebi kada ga pomjerate. Nemojte mrdati ili „šetati“ hladnjak kada ga pokušavate pomaknuti, jer bi moglo doći do oštećenja poda.

## Očistite ga Prije Uporabe

Nakon što ste uklonili svu ambalažu, očistite unutrašnjost hladnjaka prije uporabe. Pogledajte upute za čišćenje u dijelu „Njega Hladnjaka.“

## Važne informacije o staklenim policama i poklopcima:

Ne čistite staklene police ili poklopce toplom vodom dok su hladni. Police i poklopci mogu se slomiti ako budu izloženi naglim promjenama temperature ili udarcima. Kaljeno je staklo dizajnirano tako da se razbije u mnogo malih komadića veličine kamenčića. To je normalno. Staklene su police i poklopci teški. Koristite obje ruke kada ih uklanjate da ih ne ispuštite.

## Određivanje Mjesta Montaže

- Ovaj uređaj radi dobro u klimatskim uvjetima klasificiranim od N do ST. Aparat možda neće raditi ispravno ako se ostavi dulje vrijeme na temperaturi iznad ili ispod navedenog raspona.

Klimatska klasa	Sobna temperatura
SN	+10°C do +32°C
N	+16°C do +32°C
ST	+16°C do +38°C
T	+16°C do +43°C

## Dovršite Montažu

### UPOZORENJE



#### Opasnost od Električnog Udara

Uključite u uzemljenu utičnicu s 3 zupca. Nemojte uklanjati uzemljenje iz utikača kabela za napajanje. Nemojte koristiti adapter. Nemojte koristiti produžni kabel. Ako to ne učinite, može doći do smrti, požara ili strujnog udara.

1. Uključite u uzemljenu utičnicu s 3 zupca. **BILJEŠKA:** Ovaj hladnjak počinje raditi čim se priključi na napajanje
2. Postavite hladnjak na željeno mjesto, pridržavajući se preporučenih razmaka.

## Nivelirajte Hladnjak (ako je potrebno)

Hladnjak se mora nivelirati kako bi mogao optimalno funkcionirati i izgledati kako treba.

1. Okrenite nožice za niveliranje na dnu, sa prednje strane, kako biste podigli ili spustili tu stranu hladnjaka dok hladnjak ne bude poravnat.
2. Istovjetno okrenite obje nožice kako biste malo podigli prednji dio hladnjaka. To će olakšati zatvaranje vrata.

**BILJEŠKA:** Neka netko blago pogura gornji dio hladnjaka kako bi se odigao i smanjio opterećenje na nožicama za niveliranje. To olakšava okretanje nožica.

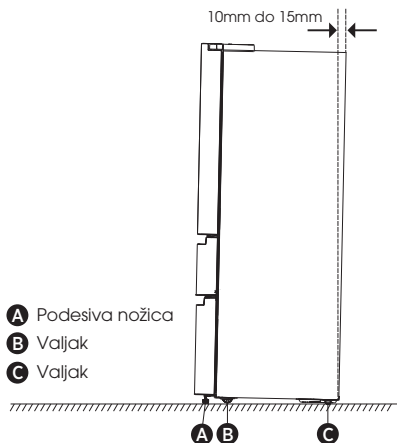

Zakrenite podesive nožice u smjeru kazaljke na satu za podizanje ili suprotno od kazaljke na satu za spuštanje hladnjaka. Kako biste bili

sigurni da se vrata automatski zatvaraju, nagnite gornji dio hladnjaka unatrag oko 10mm do 15mm. Ako je potrebno, upotrijebite vijluškasti ključ za podešavanje nožica.

## Poravnanje Vrata (ako je potrebno)

Brtve se koriste za poravnavanje vrata. Nalaze se u ručnoj vrećici.

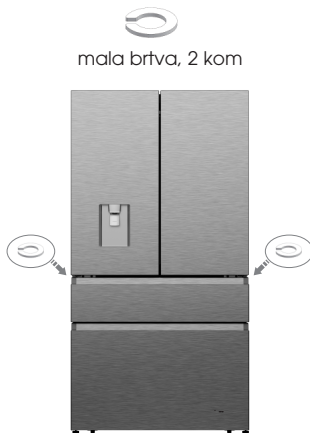

## Korištenje hladnjaka

### Otvaranje i Zatvaranje Vrata

Osiguravanje prostora za otvaranje vrata  
Provjerite ima li dovoljno mjesta ispred hladnjaka za otvaranje vrata.

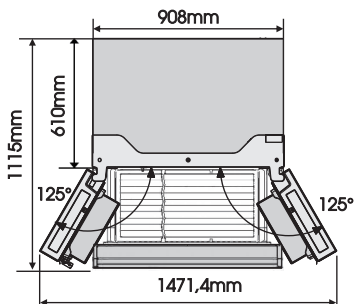

Četvora vrata mogu se otvarati i zatvarati zasebno ili zajedno.

- Na lijevim vratima odjeljka hladnjaka nalazi se vertikalni separator (mulion).
- Prilikom zatvaranja lijevih vrata, separator se sklapa iza desnih vrata spajajući dvojica vrata.

- Temperatura okvira vrata je kontrolirana kako bi se spriječilo stvaranje vlage na separatoru. Temperatura površine može biti topla, što je normalno i neće utjecati na učinak hladnjaka.

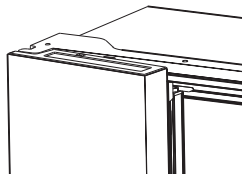

**BILJEŠKA:** Prije zatvaranja lijevih vrata, provjerite je li separator presavijen prema unutra. Ako se separator izvuče prema van, može se oštetiti kada pokušate zatvoriti vrata.

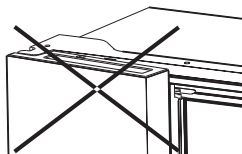

## Dozator Vode

Dozator vode, koji se nalazi u vratima hladnjaka, služi za čuvanje vode za piće. Ova značajka omogućuje ohlađenu vodu na jednostavan način bez otvaranja hladnjaka. Trebali biste biti obaviješteni o sljedećem.

### • Prije uporabe

Očistite dijelove dozatora vode prije prve uporabe uređaja.

1. Čvrsto držite dvije strane spremnika za vodu, a zatim pažljivo povucite spremnik za vodu tresući gore-dolje.
2. Odvijte glavu, zatim je očistite, kao i unutrašnjost spremnika za vodu (uključujući veliki i mali poklopac).
3. Osušite na prirodan način ili u sušilici.

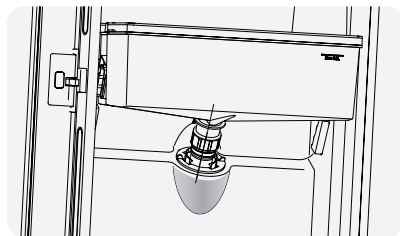
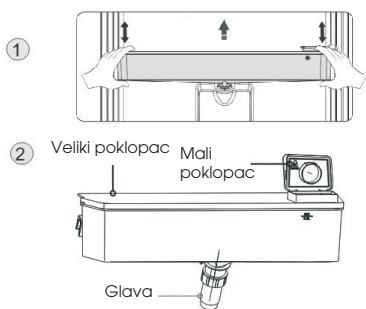

2

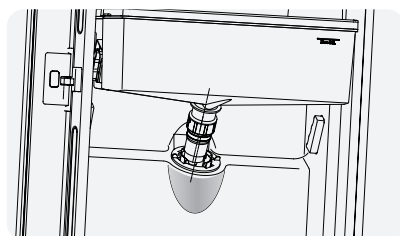

3

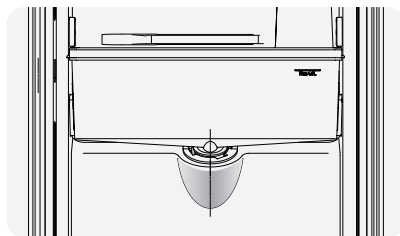

4

### • Sastavljanje

Nakon čišćenja, sastavite ove dijelove obrnutim redoslijedom u odnosu na postupak čišćenja; a zatim ih postavite na vrata na sljedeći način.

1. Umetnite glavu u otvor na vratima.
2. Postavite spremnik duž vodilica na vratima.
3. Pritisnite dvije strane spremnika.
4. Kada čujete klik, to znači da je montaža dovršena.

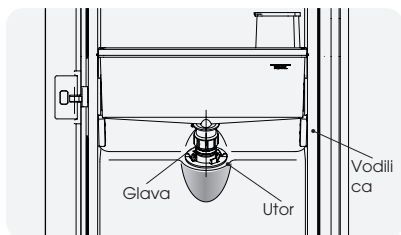

1

### • Ulijanje vode

Prije no što ulijete vodu za piće u spremnik za vodu, provjerite je li spremnik za vodu stabilan i u ispravnom položaju.

#### **Oprez!**

Ulijte do 4L vode (preporučeno), a ne iznad te razine. Inače bi se moglo prelići kad je poklopac zatvoren.

Preporučujemo da vodu ulijete na sljedeće načine.

Okrenite mali poklopac i otvorite ga te ulijte vodu kroz otvor velikog poklopca. Ne zaboravite okrenuti mali poklopac natrag u prvobitni položaj kada završite s ulivanjem vode.

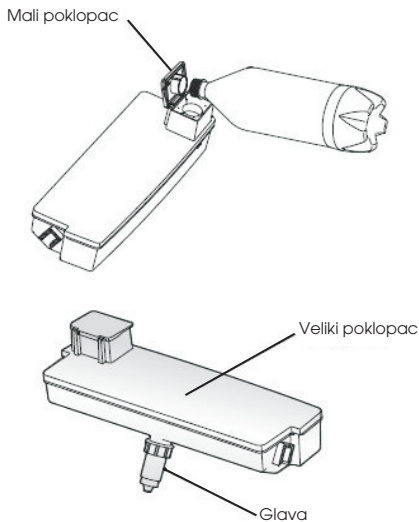

### Upozorenje!

- Ne dodirujte druge dijelove prilikom ulivanja vode jer to može dovesti do curenja.
- Ne preporučuje se ulivanje ostalih tečnosti i napitaka (mlijeko, sok, gazirana pića itd.) osim vode za piće, posebno pića koja sadrže čestice (što može dovesti do kvara u radu).
- Zabranjeno je točenje tople vode u spremnik.

### • Točenje vode

Trebali biste koristiti odgovarajuće čašice za točenje vode ispod dozatora.

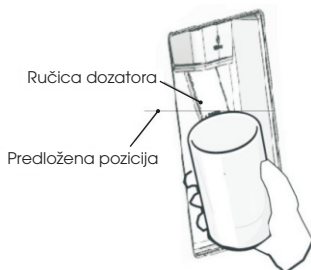

### Upozorenje!

- Nemojte gurati ručicu dozatora vode naprijed bez podmetnute čašice jer to dovesti do prolivanja vode.
- Kako biste izbjegli curenje hladnog zraka iz tijela hladnjaka, postavite dijelove dozatora vode (osobito kufiju za pohranu vode i glavu) čak i ako se dozator vode ne koristi.

### • Čišćenje

1. Pažljivo izvadite spremnik za vodu iz vrata, a zatim properite spremnik, poklopac i glavu u vodi.
2. Nakon što ste uspješno očistili uređaj, ostavite ga da se osuši prirodnim putem ili u sušilici.
3. Ako ste više puta koristili dozator vode, voda u spremniku može se prosuti po podu i nakvasiti ga. Trebali biste redovito čistiti spremnik suhim ručnikom prije prelijevanja.



Prihvatni spremnik



## Upotreba Kontrola

Koristite uređaj u skladu sa sljedećim propisima o uporabi. Vaš uređaj ima odgovarajuće funkcije i načine rada što se može vidjeti na upravljačkim pločama prikazanim na slikama u nastavku. Kada se uređaj prvi put uključi, aktivira se pozadinsko osvjjetljenje ikona na ploči zaslona. Ako nijedna tipka nije pritisnuta i vrata su zatvorena, pozadinsko osvjjetljenje će se isključiti.

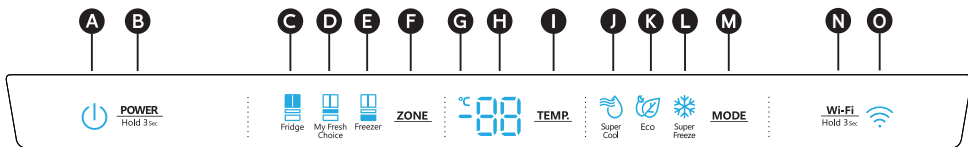

- |   |  |                                     |                                |
|---|--|-------------------------------------|--------------------------------|
| <b>A</b> Ikona Napajanja                            | <b>E</b> Ikona Temperature Odjeljka Zamrzivača | <b>H</b> Temperature                | <b>M</b> Kontrola Načina Rada  |
| <b>B</b> Kontrola Napajanja                         | <b>F</b> Izbor Zone                            | <b>I</b> Kontrola Temperature       | <b>N</b> Kontrola Wi-Fi Modula |
| <b>C</b> Ikona Temperature Odjeljka Hladnjaka       | <b>G</b> Indikator Celzijeve                   | <b>J</b> Ikona za Super Hlađenje    | <b>O</b> Ikona za Wi-Fi        |
| <b>D</b> Ikona Temperature Odjeljka Moj Sveži Izbor |  | <b>K</b> Ikona Eco Načina           |                                |
|   |  | <b>L</b> Ikona za Super Zamrzavanje |                                |

### NAPAJANJE POWER Hold 3sec

Pritisnite i držite tipku „**POWER**“ 3 sekunde za uključivanje ili isključivanje funkcije napajanja. Kada je funkcija napajanja uključena, ikona „“ svijetli, a na zaslonu se prikazuje „“.

**BILJEŠKA:** Kada je funkcija napajanja uključena, hladnjak prestaje hladiti.



### Postavljanje Temperature Odjeljka

Kada postavite temperaturu, postavljate prosječnu temperaturu za cijeli odjeljak. Stvarne temperature odjeljka mogu se razlikovati od prikazanih temperatura ovisno o količini i položaju pohranjene hrane i okolnoj sobnoj temperaturi.

### Preporučene Postavke Temperature

- Odjeljak Hladnjaka: 4°C
- Odjeljak Svežeg Izbor: -7°C
- Odjeljak Zamrzivača: -18°C

### Temperature Odjeljka Hladnjaka (Fridge)

1. Više puta pritisnite gumb „**ZONE**“ dok se ne pojavi ikona hladnjaka „“.
2. Kada je hladnjak uključen, ikona „“ počinje svijetliti. Zatim više puta pritisnite gumb „**TEMP.**“ za kruženje kroz dostupne postavke temperature od 8°C do 2°C.

**BILJEŠKA:** Svakim pritiskom na gumb snižavate postavku za jedan stupanj.

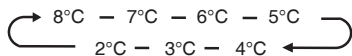

3. Otpustite gumb „**TEMP.**“ kada se pojavi željena postavka temperature.

### Temperature Odjeljka Moj Sveži Izbor

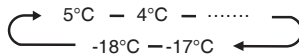

1. Više puta pritisnite gumb „**ZONE**“ dok se ne pojavi ikona odjeljka Moj Sveži Izbor „“.
2. Kada je funkcija „Moj sveži izbor“ uključena, ikona „“ počinje svijetliti. Zatim više puta pritisnite gumb „**TEMP.**“ za kruženje kroz dostupne postavke temperature od 5°C do -18°C.

**BILJEŠKA:** Svakim pritiskom na gumb snižavate postavku za jedan stupanj.



3. Otpustite gumb „**TEMP.**“ kada se pojavi željena postavka temperature.

### Temperature Odjeljka Zamrzivača

1. Više puta pritisnite gumb „**ZONE**“ dok se ne pojavi ikona zamrzivača „“.
2. Kada je zamrzivač uključen, ikona „“ počinje svijetliti. Zatim više puta pritisnite gumb „**TEMP.**“ za kruženje kroz dostupne postavke temperature od -14°C do -24°C.

**BILJEŠKA:** Svakim pritiskom na gumb snižavate postavku za jedan stupanj.

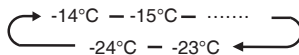

3. Otpustite gumb „**TEMP.**“ kada se pojavi željena postavka temperature.

## Super Cool (Super Hlađenje)



Značajka Super Cool pomaže da se hrana pohranjena u hladnjaku održava na zadanoj temperaturi tijekom razdoblja visoke uporabe, velikih količina namirnica ili privremeno toplijih sobnih temperatura. Značajka Super Cool snižava temperaturu u odjeljku hladnjaka.

1. Pritisnite gumb „MODE“ za aktiviranje ove funkcije. Ikona „“ će se osvijetliti, a na indikatoru temperature hladnjaka prikazat će se 2°C.
2. Super cool se automatski isključuje nakon 3 sata.
3. Kada je funkcija super cool uključena, možete je isključiti pritiskom na gumb „MODE“ ili postavljanjem nove temperature hladnjaka. Ako ručno isključite funkciju Super Cool, postavka temperature hladnjaka se vraća na prethodnu postavku.

## Super Freeze (Super Zamrzavanje)



Funkcija Super Freeze brzo snižava temperaturu zamrzivača i zamrzava vašu hranu brže nego inače. Ova značajka također pomaže u očuvanju vitamina i hranjivih tvari u hrani i očuvanju njene svježine na duži period.

1. Više puta pritisnite gumb „MODE“ dok se ne pojavi ikona Super Freeze. Pritisnite gumb „MODE“ za aktiviranje ove funkcije. Ikona „“ će se osvijetliti, a na indikatoru temperature zamrzivača prikazat će se -24°C.
2. Super freeze se automatski isključuje nakon 52 sata.
3. Kada je funkcija Super Freeze uključena, možete je isključiti pritiskom na gumb „MODE“ ili postavljanjem nove temperature zamrzivača. Ako ručno isključite funkciju Super freeze, postavka temperature zamrzivača vraća se na prethodnu postavku.

**BILJEŠKA:** Kada odaberete funkciju Super Freeze, pazite da u odjeljku zamrzivača nema pića u bocama ili limenkama (osobito gaziranih pića). Boce i limenke mogu eksplodirati.

## Eco

Pritisnite gumb „Mode“ za uključivanje Eco funkcije. Ikona „“ počinje svijetliti. Kada je Eco funkcija uključena, temperatura hladnjaka se automatski prebacuje na 6°C, a temperatura zamrzivača na -17°C. Temperatura odjeljka Moj svježi izbor ostaje nepromijenjena. Kada je Eco funkcija uključena, možete je isključiti pritiskom na gumb „MODE“ ili podešavanjem temperature hladnjaka/zamrzivača. Postavka temperature hladnjaka vraća se na prethodnu postavku.

## Alarm za Otvorena Vrata

Ako su vrata otvorena dulje od 2 minute, alarm se oglašava kako bi vas upozorio, a na upravljačkoj ploči se prikazuje „“. Alarm se oglašava 3 puta svake minute tijekom 8 minuta.

- Da biste isključili alarm, zatvorite sva vrata potpuno.

## Probni način rada

Probni način rada služi za izlaganje u trgovini i ne dozvoljava hladnjaku da stvara hladan zrak. U ovom načinu rada bez hlađenja, hladnjak djeluje kao da radi, ali ne stvara hladan zrak. Na zaslону se prikazuju posebni segmenti na sljedeći način.



Da biste isključili probni način rada, pritisnite istovremeno i držite dugmad „POWER“ i „WIFI“ tijekom 3 sekunde dok se ne oglasi zujalica dugim zvukom.

## Funkcija Wi-Fi



Ovim se uređajem može daljinski upravljati pametnim telefonom ili tabletom.

Ako uređaj nije spojen na kućnu mrežu, onda radi kao običan uređaj.

## Što je potrebno za povezivanje uređaja?

- Signal lokalne bežične mreže (Wi-Fi) mora imati dovoljnu jačinu na mjestu gdje je uređaj montiran.
- Usmjerivač kućne mreže mora biti povezan s internetom, a Wi-Fi funkcija na uređaju mora se aktivirati.
- Pametni telefon/tablet mora se spojiti na internet.
- Operativni sustav na vašem pametnom telefonu/tabletu mora biti kompatibilan s aplikacijom ConnectLife.

Aplikacija ConnectLife

Aplikacija ConnectLife dostupna je za besplatno preuzimanje u Appleovoj trgovini App Store ili trgovini Google Play.



Instalacija aplikacije ConnectLife app

1. Idite u App Store (na Appleovim uređajima), AppGallery (na Huawei uređajima) ili trgovinu Google Play (na Android uređajima) na svom telefonu/tabletu.
2. Traži „ConnectLife“.



3. Odaberite aplikaciju ConnectLife i instalirajte je na pametni telefon/tablet.

## Obavještenje!

Preporučujemo da preuzmete i instalirate mobilnu aplikaciju i kreirate ConnectLife račun prije no što pokušate povezati svoj uređaj.

## Povezivanje uređaja s Wi-Fi mrežom

Nakon aktiviranja Wi-Fi funkcije, povežite uređaj s kućnim usmjerivačem kako biste uređaj povezali s mobilnom aplikacijom ConnectLife.

**Korak 1:** Postavite uređaj na normalan rad. Dodirnite i držite tipku „“ otprilike 3 sekunde. Kada se na zaslonu pojavi „“, ušli ste u izbornik mrežne veze.



**Korak 2:** Dodirnite tipku „**MODE**“ da biste odabrali vrijednost „“ unutar 60 sekundi.

**Korak 3:** Dodirnite tipku „“ da biste potvrdili način odabira. Simbol Wi-Fi počinje treperiti i imate 5 minuta da povežete ovaj uređaj na mrežu.

**Korak 4:** Kada se uključi simbol Wi-Fi, to znači da ste se uspješno povezali s Wi-Fi mrežom. Zaslon se vraća u normalu.

## UPARIVANJE Uređaja

Uređaj možete upariti s mobilnim uređajem. Jednostavno uparite još jednog korisnika sa svojim uređajem. To podrazumijeva da je vaš uređaj već postavljen i povezan s vašom kućnom mrežom. Ako to nije slučaj, vratite se i odaberite **POSTAVKA VEZE**.

**Korak 1:** Postavite uređaj na normalan rad. Dodirnite i držite tipku „“ otprilike 3 sekunde. Kada se na zaslonu pojavi „“, ušli ste u izbornik mrežne veze.

**Korak 2:** Dodirnite tipku „**MODE**“ da biste odabrali vrijednost „“ unutar 60 sekundi.

**Korak 3:** Dodirnite tipku „“ da biste potvrdili način odabira. Mreža za **UPARIVANJE** uređaja sada je uključena na 5 minuta.

**Korak 4:** Kada se zaslon vrati u normalu, to znači da ste **UPARILI** uređaj.

## Poništavanje veze sa svim UPARENIM uređajima

Ako aktivirate ovu funkciju, uređaj se uklanja iz svih uparenih korisničkih računa aplikacije.

**Korak 1:** Postavite uređaj na normalan rad. Dodirnite i držite tipku „“ otprilike 3 sekunde. Kada se na zaslonu pojavi „“, ušli ste u izbornik mrežne veze.

**Korak 2:** Dodirnite tipku „**MODE**“ da biste odabrali vrijednost „“ unutar 60 sekundi.

**Korak 3:** Dodirnite tipku „“ da biste potvrdili način odabira i poništili vezu, a distribucijska mreža dostupna je do 5 minuta.

**Korak 4:** Nakon poništavanja veze s uređajem, automatski se ulazi u stanje distribucijske mreže. Ikona „“ treperi, a distribucijska mreža dostupna je do 5 minuta.

## Značajke

### Važne informacije o staklenim policama i poklopcima:

Ne čistite staklene police ili poklopce toplom vodom dok su hladni. Police i poklopci mogu se slomiti ako budu izloženi naglim promjenama temperature ili udarcima. Kaljeno je staklo dizajnirano tako da se razbije u mnogo malih komadića veličine kamenčića. To je normalno. Staklene su police i poklopci teški. Koristite obje ruke kada ih uklanjate da ih ne ispuštite.

## Hladnjak

**VAŽNO:** Da ne biste oštetili vrata, provjerite jesu li sve police i ladice u potpunosti gurnute u tijelo hladnjaka prije nego što ih zatvorite.

### Prilagodljive Police

Visinu polica možete prilagoditi svojim potrebama.

1. Da biste uklonili policu, nježno je podignite prema gore, a zatim povucite prema naprijed sve dok kraj police ne prođe nosač šine.

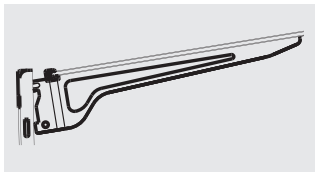
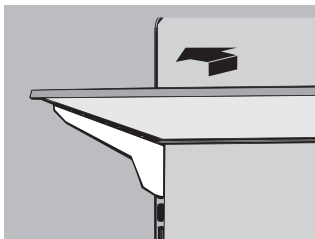

2. Da biste ponovno postavili policu, nježno gurnute policu natrag u odjeljak hladnjaka, a zatim spustite policu na nosač šine.

### Uklonjive Posude na Vratima

Posudama koje se nalaze u sredini vrata možete manipulirati.

Da Biste Uklonili i Zamijenili Posudu na Vratima:

1. Stavite ruke sa obje strane posude i podignite je prema gore.
2. Izvucite posudu na vratima.
3. Zamijenite posudu na vratima tako da što ćete je umetnuti iznad nosača i pritisnuti prema dolje da se uglati u ležište.

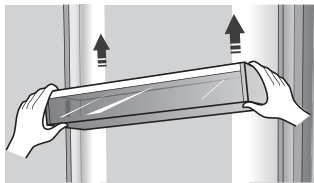

**Bilješka:** Led će biti kvalitetan onoliko koliko i voda koju ulijete u ledomat. Izbjegavajte povezivanje ledomata na dovod omekšane vode. Kemikalije za omekšavanje vode (poput soli) mogu oštetiti dijelove ledomata i dovesti do loše kvalitete leda. Ako se omekšana voda ne može izbjeći, provjerite radi li omekšivač vode ispravno i je li valjano održavan.

## Moj Svježi Izbor i Ladice Zamrzivača

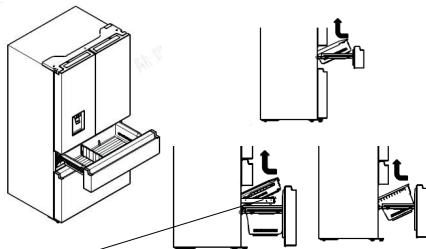

Bilješka: Odvratite ladicu prije nego je izvadite.

### Za Uklanjanje/Zamjenu Ladice Zamrzivača:

1. Izvucite ladicu do kraja.
2. Podignite kako biste uklonili ladicu.
3. Obrnite korake 1 i 2 da biste zamijenili ladicu.

## Informacije za Opću Upotrebu

- Kada prvi put uključujete hladnjak nakon razdoblja nekoristenja, dozvolite da se hladnjak ohladi najmanje 2 sata prije dodavanja hrane.
- Nemojte blokirati otvore za cirkulaciju zraka pohranjenim namirnicama.
- Spremite namirnice tako da zrak može slobodno cirkulirati oko njih.
- Dobro pokrijte ili zamotajte pohranjenu hranu kako biste izbjegli prijenos mirisa.
- Nakon odmrzavanja, kvaliteta hrane brzo će se pogoršati. Odmrznutu hranu ne treba ponovno zamrzavati.
- U odjeljku zamrzivača ne smiju se čuvati ni pića u bocama ni konzerve. Boce i limenke mogu eksplodirati.

Kako biste izbjegli kontaminaciju hrane, pridržavajte se sljedećih uputa:

- Dugotrajno otvaranje vrata može uzrokovati značajno povećanje temperature u odjeljcima uređaja.
- Redovito čistite površine koje mogu doći u dodir s hranom i dostupne odvodne sustave.
- Sirovo meso i ribu čuvajte u prikladnim posudama u hladnjaku, tako da ne dolaze u dodir s drugom hranom ili kapaju po njoj.

- Odjeljci za smrznutu hranu s dvije zvjezdice prikladni su za spremanje prethodno smrznute hrane, spremanje ili izradu sladoleda i izradu kockica leda.
- Odjeljci s jednom, dvije i tri zvjezdice nisu prikladni za smrzavanje svježe hrane.

Redosli jed	Vrsta Odjeljaka	Ciljna temperatura skladištenja (°C)	Prikladna hrana
1	Hladnjak	+2~+8	Jaja, kuhana hrana, pakirana hrana, voće i povrće, mliječni proizvodi, kolači, pića i ostala hrana koja nije prikladna za smrzavanje.
2	(***)*-Zamrzivač	≤-18	Plodovi mora (riba, škampi, školjke), proizvodi iz slatkovodnih voda i mesni proizvodi (preporučuje se 3 mjeseca, što je duže vrijeme skladištenja lošiji je okus i nutritivna vrijednost), prikladno za smrzavanje u svježem stanju.
3	***-Zamrzivač	≤-18	Morski plodovi (riba, škampi, školjke), proizvodi iz slatkovodnih voda i mesni proizvodi (preporučuje se 3 mjeseca, što je duže vrijeme skladištenja to je lošiji okus i nutritivna vrijednost), nisu prikladni za svježe smrzavanje.
4	**Zamrzivač	≤-12	Morski plodovi (riba, škampi, školjke), proizvodi iz slatkovodnih voda i mesni proizvodi (preporučuje se 2 mjeseca, što je duže vrijeme skladištenja to je lošiji okus i nutritivna vrijednost), nisu prikladni za smrznutu svježu hranu.
5	*Zamrzivač	≤-6	Morski plodovi (riba, škampi, školjke), proizvodi iz slatkovodnih voda i mesni proizvodi (preporučuje se 1 mjesec, što je duže vrijeme skladištenja, lošiji je okus i nutritivna vrijednost).
6	0 zvjezdica	-6~0	Svježa svinjetina, govedina, riba, piletina, neka zapakirana prerađena hrana, itd. (Preporuča se jesti tijekom istog dana, poželjno tijekom 3 dana). Djelomično inkapsulirana prerađena hrana (hrana koja se ne može smrzavati)
7	Hlađenje	-2~+3	Svježa/smrznuta svinjetina, govedina, piletina, slatkovodni proizvodi iz vode itd. (7 dana ispod 0°C i iznad 0°C preporuča se konzumacija tijekom tog dana, po mogućnosti tijekom ne više od 2 dana). Morski plodovi (manje od 0°C 15 dana, ne preporuča se čuvanje iznad 0°C)
8	Svježa Hrana	0~+4	Svježa svinjetina, govedina, riba, piletina, kuhana hrana itd. (Preporuča se jesti u istom danu, poželjno tijekom 3 dana)
9	Vino	+5~+20	crno vino, bijelo vino, pjenušac itd.

**Bilješka:** pohranite različite namirnice u skladu s odjeljcima ili ciljnom temperaturom skladištenja kupljenih proizvoda.

- Ako je rashladni uređaj dulje vrijeme prazan, isključite ga, odmrznite, očistite, osušite i ostavite otvorena vrata kako biste spriječili stvaranje plijesni unutar uređaja.

# Njega hladnjaka

## Čišćenje

I odjeljak hladnjaka i odjeljak zamrzivača automatski se odmrzavaju. Međutim, čistite oba dijela otprilike jednom mjesečno kako biste izbjegli nakupljanje neugodnih mirisa. Odmah obrišite proliveno. Kako biste izbjegli prijenos mirisa i isušivanje hrane, čvrsto zamotajte ili pokrijte hranu.

### UPOZORENJE



#### Opasnost od Eksplozije

Koristite nezapaljivo sredstvo za čišćenje. Ako to ne učinite, može doći do smrti, eksplozije ili požara.

#### VAŽNO:

- Nemojte koristiti jake kemikalije, amonijak, izbjeljivač na bazi klora, koncentrirani deterdžent, otopala, abrazive ili metalne spužvice za ribanje za čišćenje hladnjaka iznutra ili izvana. Oni mogu oštetiti i/ili promijeniti boju površine hladnjaka.
- Nemojte koristiti toplu vodu za čišćenje staklenih policica dok su još hladne. Staklo se može slomiti ako je izloženo naglim promjenama temperature ili udarcima.

## Čišćenje dijelova policica

- Kada čistite dijelove police, uklonite donje dijelove police koji bi trebali biti postavljeni vodoravno, sprijeda ili straga, kako biste spriječili da nosač police padne.
- Ako su dijelovi police postavljeni pod kutom i bok dijelova police dodiruje tlo. Ako sila čišćenja nije ispravna, nosač police lako će otpasti.

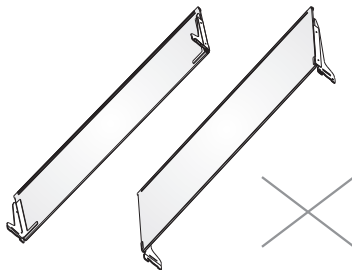

### UPOZORENJE



#### Opasnost od Električnog Udara

Isključite uređaj iz utičnice ili isključite napajanje prije čišćenja. Ako to ne učinite, može doći do smrti, strujnog udara ili osobne ozljede.

1. Isključite hladnjak iz struje ili prekinite napajanje.
2. Očistite unutrašnjost.  
Ručno operite, isperite i temeljito osušite uklonjive dijelove i unutarnje površine. Koristite čistu spužvu ili meku krpu i blagi deterdžent u toploj vodi.
3. Očistite brve vrata (brtve). Prljava ili ljepljiva brtva na vratima može se zaljepiti za tijelo hladnjaka i potrgati se kada otvorite vrata. Koristeći meku krpu i otopinu blagog deterdženta i tople vode, ručno operite brtve na vratima. Isperite čistom vodom i temeljito osušite.
4. Očistite vanjske površine.  
Operite vanjske površine čistom, mekom krpom ili spužvom i blagim deterdžentom u toploj vodi. Isperite površine čistom, toplom vodom i odmah osušite kako biste izbjegli mrlje od vode.
5. Prikopčajte hladnjak ili ponovno uključite napajanje.

## Svjeta

**VAŽNO:** Vaš hladnjak je opremljen LED rasvjetom. Ova su svjetla dizajnirana da traju cijeli životni vijek hladnjaka. Međutim, ako svjetla prestanu raditi, obratite se kvalificiranom tehničaru radi zamjene.

## Njega za Odmor i Selidbu

### Odmor

#### Ako Odlučite Ostaviti Hladnjak Uključen dok ste Odsutni:

1. Iskoristite kvarljive namirnice i zamrznite druge namirnice.

#### Ako Odlučite Isključiti Hladnjak Prije Odlaska:

1. Izvadite svu hranu iz hladnjaka i zamrzivača.
2. Isključite hladnjak iz struje ili prekinite napajanje.
3. Očistite hladnjak, obrišite ga i dobro osušite.
4. Zalijepite gumene ili drvene blokove na vrhove obaju vrata kako biste ih dovoljno otvorili da uđe zrak. To sprječava nakupljanje mirisa i plijesni.

### Selidba

#### UPOZORENJE



##### Opasnost od Požara ili Eksplozije

Nemojte bušiti cijevi rashladnog sredstva. Pažljivo slijedite upute za rukovanje. Korišteno je zapaljivo rashladno sredstvo. Ako to ne učinite, može doći do smrti, eksplozije ili požara.

**VAŽNO:** Pažljivo rukujte hladnjakom prilikom premještanja da biste izbjegli oštećenje cijevi rashladnog sredstva ili povećanje rizika od curenja.

#### UPOZORENJE

##### Opasnost Uslijed Prekomjerne Težine

Premještanje i postavljanje hladnjaka trebaju obaviti dvije ili više osoba. Ako to ne učinite, može doći do ozljede leđa ili druge ozljede

Kada premješate svoj hladnjak u novi dom, slijedite ove korake kako biste ga pripremili za selidbu.

1. Uklonite svu hranu iz hladnjaka i zapakirajte svu smrznutu hranu u suhi led.
2. Iskopčajte hladnjak.
3. Očistite, obrišite i temeljito osušite.
4. Izvadite sve uklonjive dijelove, dobro ih zamotajte i zalijepite kako se ne bi pomicali i zveckali tijekom pomicanja.

5. Podignite nožice za izravnavanje kako ne bi strugale po podu. Pogledajte odjeljak „Nivelirajte Hladnjak.“
6. Zalijepite trakom vrata i zalijepite kabel za napajanje na stražnju stranu hladnjaka. Kada dođete u svoj novi dom, vratite sve natrag i pogledajte odjeljak „Upute za Montažu“ za upute za pripremu.

## Ponovno Montiranje/Ponovna Upotreba Hladnjaka

Ako je hladnjak bio postavljen u vodoravnom ili nagnutom položaju na bilo koji vremenski period, pričekajte 4 sata prije no što ga uključite u struju kako bi se ulje silo u kompresor.

1. Očistite hladnjak. Pogledajte odjeljak „Čišćenje.“
2. Postavite hladnjak na željeno mjesto i razinu. Pogledajte „Upute za Montažu.“

#### UPOZORENJE



##### Opasnost od Električnog Udara

Uključite u uzemljenu utičnicu s 3 zupca. Nemojte uklanjati uzemljenje iz utikača kabla za napajanje. Nemojte koristiti adapter. Nemojte koristiti produžni kabel. Ako to ne učinite, može doći do smrti, požara ili strujnog udara.

3. Uključite u uzemljenu utičnicu s 3 zupca.

# Rješavanje problema

**Prvo isprobajte ovdje predložena rješenja kako biste izbjegli troškove nepotrebnog pozivanja servisa.**

## Hladnjak ne Radi

PROBLEM	MOGUĆI UZROCI	RIJEŠENJE
Hladnjak nije uključen	Hladnjak je iskopčan.	Uključite hladnjak u uzemljenu utičnicu s 3 rupe.
	Sklopka je aktivirana ili isključena ili je osigurač pregorio.	Ponovno Postavite/Uključite sklopku ili zamijenite osigurač.
	Hladnjak je u načinu rada za odmrzavanje.	Pričekajte da završi ciklus odmrzavanja i da se rashladni sustav ponovno pokrene.
Kompresor hladnjaka radi često ili dulje vrijeme  <b>Bilješka:</b> Ovaj hladnjak je dizajniran za dulje vrijeme rada uz nižu potrošnju energije.	Hladnjak je prvo uključen u struju.	To je normalno. Dozvolite 24 sata da se hladnjak ohladi.
	Dodana je topla hrana ili velika količina hrane.	To je normalno.
	Vrata su ostala otvorena ili hladnjak nije niveliran.	Provjerite da neki predmet ne sprječava zatvaranje vrata. Nivelirajte hladnjak. Pogledajte odjeljak „Nivelirajte Hladnjak.“
	Vruće vrijeme ili česta otvaranja.	To je normalno.
	Kontrola temperature postavljena na najhladniju postavku.	Podesite temperaturu na topliju postavku.
Hladnjak ima miris	Hrana nije dobro zatvorena ili pakirana.	Ponovno zatvorite ambalažu. Otvorenu kutiju sode bikarbone stavite u hladnjak, zamijenite je na svaka 3 mjeseca.
	Unutrašnjost je potrebno očistiti.	Očistite unutrašnjost. Pogledajte odjeljak „Čišćenje.“
	Hrana je predugo pohranjena.	Bacite pokvarenu hranu.
Svjetlo se ne pali	Hladnjak je iskopčan.	Uključite hladnjak u uzemljenu utičnicu s 3 rupe.
	LED svjetlo je pregorelo.	Obratite se kvalificiranom tehničaru za zamjenu pregorelog LED svjetla.
Vrata se ne zatvaraju pravilno	Hladnjak nije niveliran.	Pogledajte odjeljak „Nivelirajte Hladnjak.“
	Nešto ometa zatvaranje vrata.	Provjerite i uklonite prepreke.
Vibracije ili zveckanje	Hladnjak ne leži čvrsto na podu.	Pogledajte odjeljak „Nivelirajte Hladnjak.“
Normalni Zvukovi	Zvuči kao da voda teče iz hladnjaka.	Rashladno sredstvo koje teče u cjevovodima proizvodi će ovaj zvuk kada se kompresor pokrene i zaustavi.
		Hladnjak ima sustav za automatsko odmrzavanje. Odmrznuta voda proizvodit će ovaj zvuk.
	Zvukovi brujanja ili zujanja	Kompresor i ventilatori koji se koriste za cirkulaciju hladnog zraka mogu proizvoditi ovaj zvuk. Ako hladnjak nije niveliran, zvuk će biti glasniji.
	Čuje se pucketanje ili škljocanje	Unutarnji dijelovi proizvodit će ovaj zvuk dok se skupljaju i šire kao odgovor na temperaturne promjene.
Zvuk pucanja	Može se dogoditi tijekom automatskog odmrzavanja.	



## Temperatura i Vлага

PROBLEM	MOGUCI UZROCI	RIJEŠENJE
Hladnjak ili zamrzivač je pretopao	Kontrola temperature nije postavljena dovoljno hladno.	Namjestite odjeljak na hladniju postavku; ostavite 24 sata da se temperatura prilagodi.
	Vrata su se često otvarala ili ostavljala otvorena.	Ograničite otvaranje vrata kako biste održali unutarnju temperaturu. Provjerite da neki predmet ne sprječava zatvaranje vrata.
	Topla hrana je nedavno dodana.	Dozvolite da se hrana i hladnjak ohlade.
	Prostor između stražnje strane hladnjaka i zida je preblizu.	Ostavite 5cm prostora između stražnje strane hladnjaka i zida.
	Predmeti na stražnjoj strani odjeljaka blokiraju pravilan protok zraka.	Držite predmete samo unutar obruba staklenih policia; ne stavljajte predmete uz stranice odjeljaka ili izravno ispred ventilacijskih otvora.
Hladnjak ili zamrzivač su prehladni	Regulacija temperature postavljena je prehladno.	Podesite temperaturu u odjeljku na sljedeću topliju postavku; dozvolite 24 sata da se temperatura prilagodi.
Vлага na vanjskoj/ unutarnjoj strani hladnjaka	Visoka vlažnost zraka	To je normalno tijekom vremena visoke vlažnosti zraka. Osušite površinu i namjestite temperaturu na malo nižu temperaturu.
	Vrata su se često otvarala ili ostavljala otvorena.	Držite vrata zatvorena. Provjerite da neki predmet ne sprječava zatvaranje vrata. Nivelirajte hladnjak. Pogledajte odjeljak „Nivelirajte Hladnjak.“
	Otvorena posuda s vodom u hladnjaku.	Pokrijte ili zatvorite posudu
Mraz ili kristali leda na smrznutoj hrani	Vrata zamrzivača ostavljena otvorena ili često otvarana.	Ograničite otvaranje vrata kako biste održali unutarnju temperaturu. Provjerite da neki predmet ne sprječava zatvaranje vrata.
	Hladnjak nije niveliran.	Nivelirajte hladnjak. Pogledajte odjeljak „Nivelirajte Hladnjak.“
	Predmeti koji blokiraju ventilacijske otvore zamrzivača i sprječavaju pravilan protok zraka.	Udaljite predmete od stražnjeg zida.
Smrzavanje hrane u hladnjaku	Hrana je stavljena preblizu otvoru za zrak.	Maknite predmete sa stražnje i gornje strane hladnjaka.
	Kontrola temperature postavljena je prehladno.	Podesite temperaturu na manje hladnu postavku.

**Hisense**

life reimagined