

RU

# **gorenje**

## **ПОДРОБНАЯ ИНСТРУКЦИЯ ПО ЭКСПЛУАТАЦИИ ХОЛОДИЛЬНО- МОРОЗИЛЬНОГО ШКАФА**



**Благодарим Вас** за доверие и поздравляем с приобретением нового прибора, который сделает Вашу жизнь проще и комфортнее. Для удобного пользования прибором мы подготовили подробную инструкцию по эксплуатации. Она поможет Вам быстрее познакомиться с устройством. На отдельном листе прилагается инструкция по установке прибора.

Желаем Вам приятного пользования прибором.

**Прибор предназначен для использования в домашнем хозяйстве.**

**Холодильное** отделение предназначено для хранения свежих продуктов при температуре выше 0 °С.

**Морозильное** отделение предназначено для замораживания свежих продуктов и длительного хранения замороженных продуктов (до одного года, в зависимости от вида продукта).

Посетите наш сайт, введите модель Вашего прибора, которая указана на шильде или в гарантийном талоне, и Вы получите подробное описание прибора, советы по использованию, утилизации, устранению неисправностей, сервисную информацию и инструкцию по эксплуатации.



<http://www.gorenje.ru>



Важное предупреждение по безопасности

# СОДЕРЖАНИЕ

---

<b>4 МЕРЫ БЕЗОПАСНОСТИ</b> ..... 4 УКАЗАНИЯ ПО БЕЗОПАСНОСТИ И ПРЕДУПРЕЖДЕНИЯ	<b>ВВЕДЕНИЕ</b>
<b>11 УСТАНОВКА</b> ..... <b>13 ОПИСАНИЕ ПРИБОРА</b> ..... <b>14 ИЗМЕНЕНИЕ НАПРАВЛЕНИЯ ОТКРЫВАНИЯ ДВЕРЦЫ</b> ..... <b>19 ПАНЕЛЬ УПРАВЛЕНИЯ И УПРАВЛЕНИЕ ПРИБОРОМ</b> ..... <b>20 ИСПОЛЬЗОВАНИЕ ПРИБОРА</b>	<b>ПОЛЬЗОВАНИЕ ПРИБОРОМ</b>
<b>24 ПОЛЕЗНЫЕ СОВЕТЫ</b> ..... <b>26 ОЧИСТКА И УХОД</b>	<b>РАЗМОРАЖИВАНИЕ И ОЧИСТКА ПРИБОРА</b>
<b>29 УСТРАНЕНИЕ НЕИСПРАВНОСТЕЙ</b> ..... <b>31 УТИЛИЗАЦИЯ</b>	<b>ДОПОЛНИТЕЛЬНАЯ ИНФОРМАЦИЯ</b>

# МЕРЫ БЕЗОПАСНОСТИ

---



## УКАЗАНИЯ ПО БЕЗОПАСНОСТИ И ПРЕДУПРЕЖДЕНИЯ

Чтобы Вы могли безопасно и правильно пользоваться прибором, перед установкой и эксплуатацией внимательно прочитайте инструкцию, включая советы и предупреждения. Во избежание неполадок и несчастных случаев важно, чтобы все пользователи прибора были ознакомлены с его работой и требованиями безопасности. Сохраните инструкцию и при передаче прибора новому владельцу передайте также инструкцию, чтобы при эксплуатации новый владелец имел полную информацию о работе прибора и требованиях безопасности.

Для обеспечения безопасности жизни и охраны имущества соблюдайте меры безопасности, приведенные в инструкции. Производитель не несет ответственность за ущерб, вызванный несоблюдением мер безопасности.

### **Безопасность детей и других уязвимых лиц**

В соответствии со стандартом EN

Допускается использование прибора детьми старше восьми лет и людьми с ограниченными физическими, двигательными и психическими способностями, а также людьми, не имеющими достаточного опыта или знаний для его использования, только под присмотром или если они были обучены безопасному пользованию прибором и осознают возможную опасность, связанную с неправильной эксплуатацией прибора. Не позволяйте детям играть с прибором. Дети могут очищать и осуществлять обслуживание прибора только под присмотром.

Детям в возрасте от 3 до 8 лет разрешается загружать и выгружать продукты из холодильных приборов.

В соответствии со стандартом IEC

Использование прибора детьми и людьми с ограниченными физическими, двигательными и психическими способностями, а также людьми, не имеющими достаточного опыта или знаний для его использования, допускается только под присмотром или руководством лиц, ответственных за их безопасность.

- Держите упаковочные материалы в недоступном для детей месте. Опасность удушья.
- Отслужившее изделие сделайте непригодным для использования. Отсоедините прибор от электросети, обрежьте присоединительный кабель как можно ближе к прибору и снимите дверцы, чтобы избежать опасности поражения электрическим током и чтобы дети не могли закрыться внутри прибора.
- Если вы устанавливаете этот прибор с магнитным уплотнителем вместо старого прибора с замком-защелкой, сломайте или снимите замок, чтобы дети не могли закрыться внутри прибора.



### **Общие требования безопасности**

- **ПРЕДУПРЕЖДЕНИЕ!** Прибор предназначен только для использования в домашнем хозяйстве и условиях, приближенных к домашним, в том числе:
  - обеденные зоны для работников магазинов, офисов и других производственных помещений,
  - семейные крестьянские хозяйства, отели, мотели и другие места проживания,
  - места ночлега и завтрака,
  - кейтеринг и подобное использование не для розничной торговли.
- **ПРЕДУПРЕЖДЕНИЕ!** Не храните внутри прибора взрывчатые вещества, такие как воспламеняющиеся газы в баллонах под давлением.

- **ПРЕДУПРЕЖДЕНИЕ!** Во избежание опасности замену поврежденного присоединительного кабеля может производить только специалист авторизованного сервисного центра или квалифицированный специалист.
- **ПРЕДУПРЕЖДЕНИЕ!** Не закрывайте вентиляционные отверстия прибора и кухонного шкафа, куда встроен прибор, содержите их в чистоте.
- **ПРЕДУПРЕЖДЕНИЕ!** Для размораживания не пользуйтесь механическими предметами и способами, не рекомендованными производителем.
- **ПРЕДУПРЕЖДЕНИЕ!** Не допускайте повреждения контура охлаждения.
- **ПРЕДУПРЕЖДЕНИЕ!** Не используйте внутри холодильного и морозильного отделения электрические устройства для хранения продуктов. Использование таких устройств допускается, только если они одобрены производителем.
- **ПРЕДУПРЕЖДЕНИЕ!** Хладагент и газ в изоляционном слое легко воспламеняющиеся. Отслуживший прибор сдайте в пункт приема отслужившей техники. Не подвергайте прибор воздействию огня.
- **ПРЕДУПРЕЖДЕНИЕ!** При установке прибора следите, чтобы присоединительный кабель не был перекручен, зажат или поврежден.
- **ПРЕДУПРЕЖДЕНИЕ!** Не размещайте за прибором удлинители с многоместными розетками и портативные источники питания (аккумуляторы, генераторы).

### **Замена светодиодной лампы**

- **ПРЕДУПРЕЖДЕНИЕ!** Не меняйте светодиодную лампу самостоятельно. Если светодиодная лампа не работает, обратитесь в сервисный центр.

## Хладагент

Контур охлаждения прибора содержит безопасный для окружающей среды, но горючий газ изобутан (R600a). Следите, чтобы при транспортировке, перемещении и установке прибора не повредить компоненты контура охлаждения.

Хладагент (R600a) легко воспламеняющийся.

- **ПРЕДУПРЕЖДЕНИЕ!** Прибор содержит хладагент и газ в изоляционном слое. Хладагент и газ необходимо утилизировать соответствующим образом, так как они могут вызвать травмы глаз или воспламениться. Перед утилизацией проверьте, чтобы трубки контура охлаждения не повреждены.



**ПРЕДУПРЕЖДЕНИЕ! Пожароопасно/  
легковоспламеняющиеся вещества.**

Если контур охлаждения поврежден:

- избегайте открытого огня и других источников возгорания,
- хорошо проветрите помещение, где установлен прибор.

Вносить любые изменения в конструкцию прибора опасно. Повреждение присоединительного кабеля может привести к короткому замыканию, возгоранию или поражению электрическим током.



**Электрическая безопасность**

- Запрещается удлинять присоединительный кабель.
- Следите, чтобы вилка присоединительного кабеля не была повреждена. Поврежденная вилка может перегреться и вызвать пожар.
- К вилке должен быть обеспечен постоянный свободный доступ.
- Не тяните за присоединительный кабель.
- Если штыри вилки неплотно прилегают к гнездам розетки, не вставляйте вилку в розетку. Опасность поражения электрическим током или пожара.

- Запрещается эксплуатировать прибор, если не установлена крышка лампы внутреннего освещения.
- Прибор предназначен для подключения к сети однофазного переменного тока 220-240 В / 50 Гц. Если напряжение в сети не соответствует указанным параметрам, необходимо установить автоматический стабилизатор напряжения мощностью более 350 Вт. Прибор подключается к отдельной розетке, к которой не должны быть подключены другие электроприборы. Вилка присоединительного кабеля должна подходить к розетке. Вилка и розетка должны иметь заземляющий провод.

## **Эксплуатация**

- Не храните внутри прибора емкости с воспламеняющимся газом или жидкостью. Опасность взрыва.
- Не используйте внутри прибора электрические устройства, например, электрические мороженицы, миксеры.
- При отключении от электросети беритесь за вилку. Не тяните за кабель!
- Не ставьте горячие предметы рядом с пластиковыми деталями прибора.
- Не ставьте продукты близко к вентиляционным отверстиям на задней стенке прибора.
- Продукты промышленной заморозки храните в соответствии с указаниями их производителя.
- Следуйте указаниям производителя этого прибора по правильному хранению продуктов. Указания находятся в соответствующих разделах.
- Не помещайте газированные и шипучие напитки в морозильное отделение, так как они могут лопнуть и повредить прибор.
- Не употребляйте продукты сразу из морозильного отделения. Опасность холодового ожога.
- Не подвергайте прибор воздействию прямого солнечного света.
- Держите горящие свечи, лампы и другие предметы с открытым огнем вдали от прибора во избежание пожара.



- Прибор предназначен для хранения пищевых продуктов и напитков в домашних условиях, как описано в этой инструкции.
- Прибор тяжелый. Будьте осторожны при его перемещении.
- Не прикасайтесь и не извлекайте предметы из морозильного отделения мокрыми и влажными руками. Это может привести ранам и холодовому ожогу.
- Не наступайте на дно, ящики и дверцы прибора и не используйте их как опору.
- Нельзя повторно замораживать оттаявшие продукты.
- Не употребляйте мороженое и кубики льда сразу из морозильного отделения. Опасность холодового ожога рта и губ.
- Не перегружайте дверные полки и контейнеры для овощей и фруктов во избежание выпадения полок и контейнеров, травм и повреждения прибора.
- ПРЕДУПРЕЖДЕНИЕ! Продукты, хранящиеся в холодильнике, должны быть упакованы. Жидкости храните в бутылках или закрытых контейнерах, чтобы они не проливались, так как прибор тяжело очищать.

## **Внимание!**

### **Очистка и уход**

- Перед обслуживанием отключите прибор от электросети и извлеките вилку присоединительного кабеля из розетки.
- Нельзя использовать металлические предметы, пароочистители, эфирные масла, органические растворители и абразивные чистящие средства.
- Для удаления наледи нельзя использовать острые металлические предметы. Используйте пластиковый скребок.

## **Установка**

### **Важно!**

- При подключении к электросети следуйте указаниям данной инструкции.
- Удалите с прибора упаковку и проверьте, нет ли на нем повреждений. При обнаружении повреждений не подключайте прибор и обратитесь в торговую организацию, где вы приобрели прибор. В этом случае сохраните упаковку.
- Перед подключением к электросети рекомендуется выждать четыре часа, чтобы масло стекло в компрессор.
- Во избежание перегрева необходимо обеспечить достаточную циркуляцию воздуха вокруг прибора. Следуйте указаниям раздела по установке.
- Устанавливайте прибор так, чтобы его нагревающиеся детали (компрессор, конденсатор), расположенные с задней стороны, не соприкасались со стеной. Опасность пожара. Следуйте указаниям раздела по установке.
- Не устанавливайте прибор вблизи плиты и радиаторов отопления.
- После установки должен быть обеспечен свободный доступ к вилке присоединительного кабеля прибора.

## **Обслуживание**

- Электроработы, связанные с обслуживанием прибора, должен выполнять квалифицированный электрик или специалист авторизованного сервисного центра.
- Обслуживание прибора может производить только специалист авторизованного сервисного центра с использованием оригинальных запасных частей.
  1. Если прибор оборудован системой Frost Free.
  2. Если в приборе имеется морозильное отделение.

# УСТАНОВКА

- Перед началом эксплуатации прочитайте рекомендации, приведенные ниже.

## Циркуляция воздуха вокруг прибора

Для повышения эффективности работы, экономии электроэнергии и во избежание перегрева прибора обеспечьте вокруг него достаточную циркуляцию воздуха. Для этого оставьте свободное пространство вокруг прибора.

Совет. Рекомендуется оставить расстояние 50-70 миллиметров между задней стенкой прибора и стеной, не менее 100 миллиметров по бокам и над прибором и спереди достаточно пространства для открывания двери на  $120^\circ$ . Смотрите схему ниже:

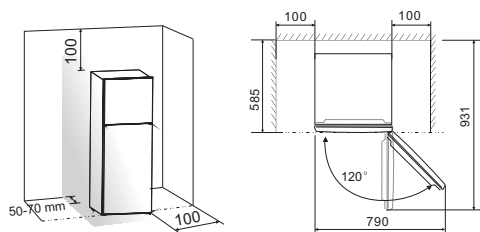

## Примечание.

- Установите прибор в сухом, проветриваемом помещении. Допустимая температура окружающей среды для правильной работы прибора зависит от его климатического класса. Климатический класс указан на шильде прибора.

Климатический класс	Температура окружающей среды
SN	от $+10^\circ\text{C}$ до $+32^\circ\text{C}$
N	от $+16^\circ\text{C}$ до $+32^\circ\text{C}$
ST	от $+16^\circ\text{C}$ до $+38^\circ\text{C}$
T	от $+16^\circ\text{C}$ до $+43^\circ\text{C}$

- Установите прибор в сухом помещении, чтобы избежать негативного воздействия влаги.
- Не подвергайте прибор воздействию прямого солнечного света, дождя и замерзанию. Не устанавливайте прибор вблизи устройств, излучающих тепло, например, плит, обогревателей, источников открытого огня.

## Выравнивание

- Чтобы прибор стоял ровно и устойчиво и чтобы обеспечить достаточную циркуляцию воздуха в нижней части прибора, отрегулируйте высоту ножек руками или гаечным ключом.
- Чтобы двери прибора самопроизвольно закрывались, наклоните верхний край прибора назад примерно на 10 миллиметров.

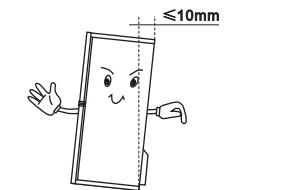

# ОПИСАНИЕ ПРИБОРА

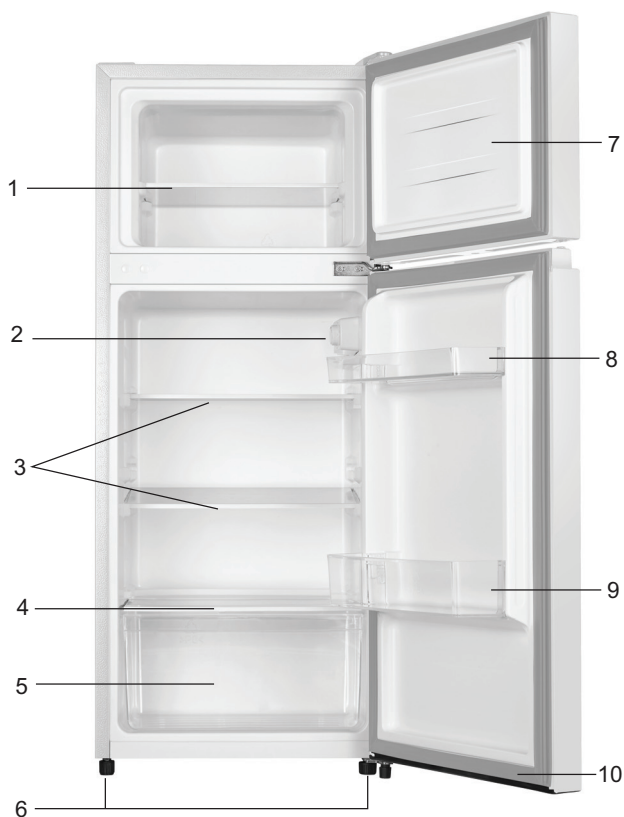

- |   |                                   |
|---|-----------------------------------|
| 1. Полка морозильного отделения           | 5. Контейнер для овощей и фруктов |
| 2. Панель управления и светодиодная лампа | 6. Регулируемая ножка             |
| 3. Полка холодильного отделения           | 7. Дверь морозильного отделения   |
| 4. Крышка контейнера для овощей и фруктов | 8. Верхняя дверная полка          |
|   | 9. Нижняя дверная полка           |
|   | 10. Дверь холодильного отделения  |

**Примечание.** Производитель постоянно модифицирует изделия, поэтому ваш холодильник может отличаться приведенного в инструкции, но его функции и использование не меняются. Чтобы увеличить пространство для хранения в морозильном отделении, можно извлечь полку.

# ИЗМЕНЕНИЕ НАПРАВЛЕНИЯ ОТКРЫВАНИЯ ДВЕРЦЫ

В зависимости от выбранного места установки можно перенавесить дверь, чтобы она открывалась не вправо (как установлено на заводе-изготовителе), а влево.

Необходимый инструмент

		
<b>Торцевая отвертка 8 мм</b>	<b>Крестовая отвертка</b>	
		
<b>Шпатель</b>	<b>Шлицевая отвертка</b>	<b>Гаечный ключ 8 мм</b>

Примечание. Во избежание травм и порчи имущества рекомендуется выполнять перенавешивание двери вдвоем. Отключите прибор от сети и освободите от продуктов. Следуйте приведенным далее указаниям.

1. Поставьте холодильник вертикально. Откройте дверь, снимите с нее оборудование и закройте дверь.
2. Снимите заглушку отверстий и крышку верхнего шарнира, которая находится сверху с правой стороны холодильника.

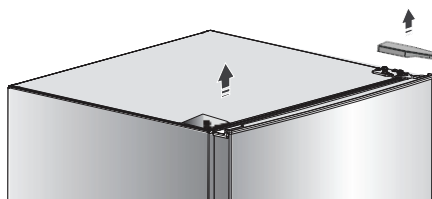

3. Открутите самонарезающиеся винты с фланцем, фиксирующие правый верхний шарнир (придерживайте дверь рукой) с помощью торцевой отвертки 8 мм или ключа 8 мм.

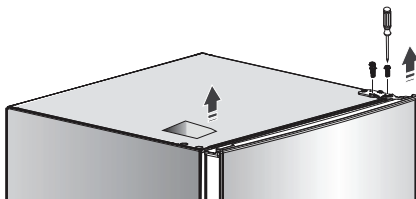

4. Снимите правый верхний шарнир и заглушку отверстий и положите на ровную поверхность.

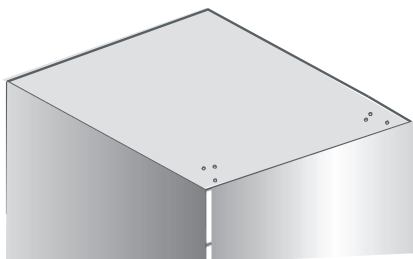

5. Снимите верхнюю дверь и положите на ровную поверхность лицевой панелью вверх.  
6. Открутите винты, фиксирующие средний шарнир, и снимите шарнир. Поверните средний шарнир на 180 градусов. Снимите шайбу с оси и установите на другой конец оси. Отложите средний шарнир.

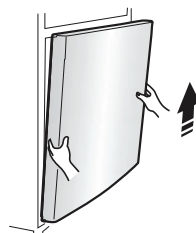
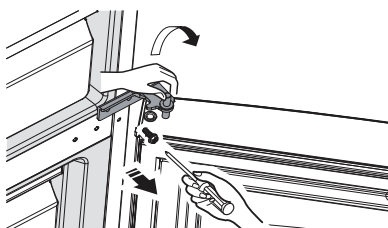

7. Снимите нижнюю дверь и положите на ровную поверхность лицевой панелью вверх.
8. Переставьте заглушки отверстий среднего шарнира с левой стороны на правую, как показано на рисунке.

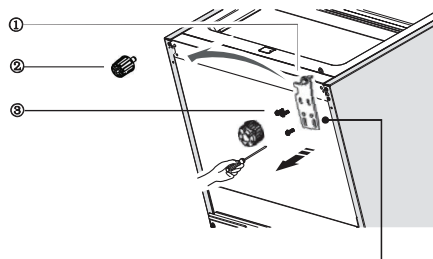
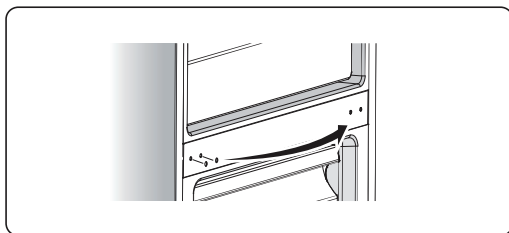

9. Открутите нижний шарнир и пластину для фиксации передней ножки с помощью торцевой отвертки 8 мм. Открутите ось нижнего шарнира, переверните шарнир на 180 градусов, прикрутите ось и установите шайбу.

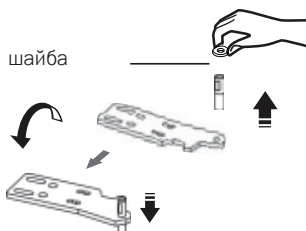

Примечание. Шайба может прилегать к нижней двери.

**Примечание.** Перед этим, чтобы обеспечить доступ к основанию прибора, наклоните прибор назад и положите на мягкий пенопластовый материал, чтобы не повредить трубки охлаждения на задней стенке прибора.



10. Установите нижний шарнир с левой стороны, пластину для фиксации передней ножки с правой стороны и прикрутите их винтами.  
Установите регулируемые ножки.

Нижний шарнир (левый)

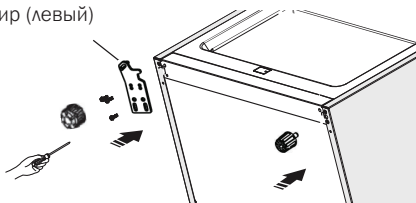

11. Переставьте ограничитель открывания двери с правой стороны на левую и прикрутите с помощью винтов Phillips.

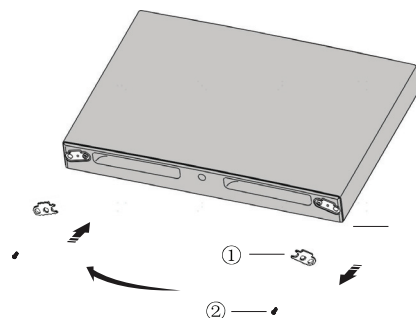

- ① Ограничитель открывания двери
- ② Самонарезающиеся винты

12. Поставьте холодильник вертикально. Установите нижнюю дверь на ось нижнего шарнира (слева). Вставьте ось среднего шарнира в отверстие в верхней части нижней двери (слева). Прикрутите средний шарнир.

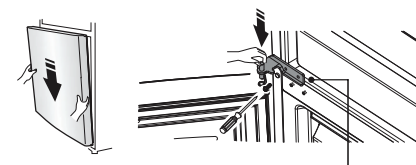

Примечание. Шайба может прилегать к нижней двери.

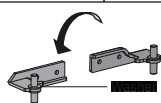

13. Установите верхнюю дверь на ось среднего шарнира и прикрутите верхний шарнир.

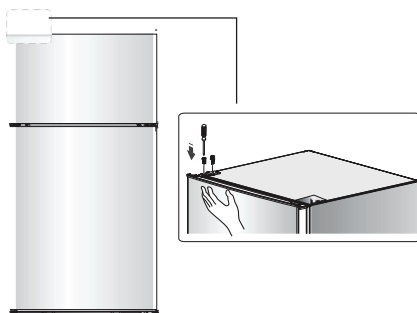

14. Прикрутите крышку верхнего правого шарнира с левой стороны. Закройте отверстия справа в верхней части прибора заглушкой.

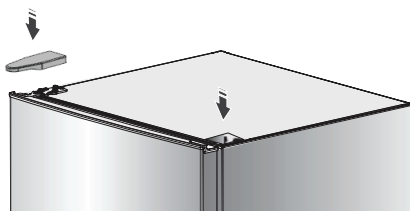

15. Установите прибор на место и выровняйте.

ПРИМЕЧАНИЕ. Перед включением прибора рекомендуется подождать примерно 2 часа.

# ПАНЕЛЬ УПРАВЛЕНИЯ И УПРАВЛЕНИЕ ПРИБОРОМ

---

## Начало работы и установка температуры

- Вставьте вилку шнура питания в розетку с заземляющим контактом. Когда дверь холодильного отделения открыта, включается внутреннее освещение. После установки холодильника в выбранном месте подождите 5 минут, прежде чем подключать прибор к электросети. Не загружайте продукты, пока температура внутри холодильника достаточно не понизится.
- Регулятор температуры расположен на правой стенке холодильного отделения.

**Настройка «0» означает:** выключено. Поверните переключатель по часовой стрелке, чтобы включить прибор.

**Настройка «1» означает:** самая высокая (теплая) температура.

**Настройка «7» (последняя) означает:** самая низкая (холодная) температура.

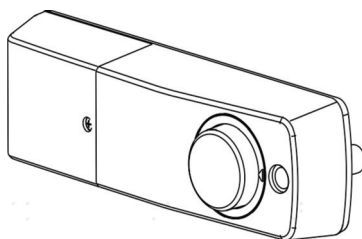
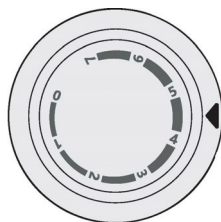

**Важно!** Рекомендуется выбирать настройку между 4 и 5. Если необходима более высокая или низкая температура, поверните регулятор в соответствующее положение. Помните, что установка более низкой температуры может привести к увеличению потребления энергии.

**Важно!** Высокая температура окружающей среды (например, в жаркие дни) и низкие (холодные) настройки (позиции 6–7) могут вызывать длительную или непрерывную работу компрессора.

**Причина.** При высокой температуре окружающей среды компрессор работает постоянно для поддержания низкой температуры в приборе.

# ИСПОЛЬЗОВАНИЕ ПРИБОРА

---

## Оборудование

### Съемные полки

- В комплект поставки прибора входят стеклянные, пластиковые или проволочные полки для хранения продуктов. Комплектация зависит от модели.
- Внутренние стенки оснащены направляющими, чтобы размещать полки на необходимой высоте.

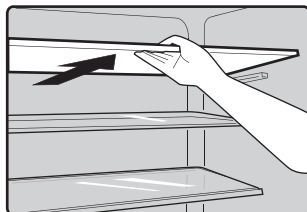

### Снятие и установка дверной полки

Предупреждение! Вы можете самостоятельно аккуратно снимать и устанавливать дверную полку. Если дверная полка повреждена, обратитесь в центр поддержки пользователей или сервисный центр.

Чтобы снять дверную полку, следуйте указаниям ниже.

#### Снятие дверной полки

- Придерживая полку слева, надавите снаружи на правую стенку полки.
- Когда полка отсоединится от двери, потяните полку вверх под наклоном.



#### Установка дверной полки

- Наклоните полку и установите ее левой стороной на посадочное место на двери.
- Нажмите снаружи на правую стенку полки и опустите правую сторону полки вниз на место.

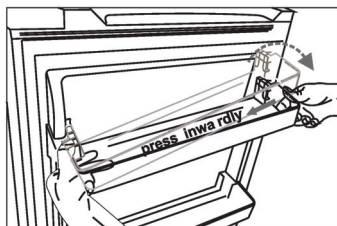

### Холодильное отделение

- Холодильное отделение подходит для хранения разных видов продуктов, не требующих заморозки.

### Морозильное отделение

- Морозильное отделение предназначено для замораживания продуктов и длительного хранения замороженных продуктов.

### Размораживание продуктов

- В холодильном отделении
- При комнатной температуре
- В микроволновой печи
- В духовке с конвекцией
- После размораживания продукты следует замораживать, за исключением некоторых случаев.

### Контейнер для овощей и фруктов

- Используйте для хранения овощей и фруктов.

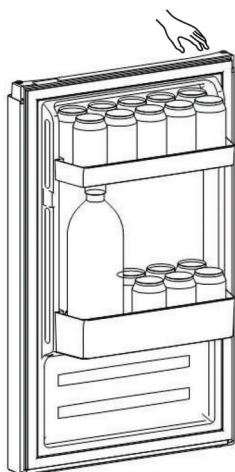

### Размещение больших бутылок

- Чтобы предметы не сильно встряхивались при открывании и закрывании двери, ставьте большие бутылки и высокие предметы вглубь двери, ближе к шарниру, а низкие предметы — ближе к ручке двери.
- Также не открывайте и не закрывайте дверь с силой.

**Чтобы избежать загрязнения продуктов, соблюдайте приведенные ниже указания.**

- Не держите долго открытой дверцу. Это может привести к значительному повышению температуры в отделениях прибора.
- Регулярно очищайте поверхности, которые могут контактировать с пищевыми продуктами и доступными дренажными системами.
- Сырое мясо и рыбу храните в холодильнике в контейнерах, чтобы мясо и рыба и их сок не соприкасались с другими продуктами.
- Морозильное отделение с маркировкой «две звездочки» подходит для хранения предварительно замороженных продуктов, хранения или приготовления мороженого и приготовления кубиков льда.
- Морозильные отделения с маркировкой «одна звездочка», «две звездочки» и «три звездочки» не подходят для замораживания свежих продуктов.

№	Тип отделения	Тем-ра хранения, °C	Продукты
1	Холодильное отделение	+ 2≤+8	Яйца, готовые блюда, упакованные продукты, фрукты и овощи, молочные продукты, пирожные, напитки и другие продукты, которые не подходят для замораживания.
2	Морозильное отделение с маркировкой «4 звездочки» (***)*	≤-18	Морепродукты (рыба, креветки, моллюски), пресноводные и мясные продукты (рекомендуемое время хранения 3 месяца, пищевая ценность и вкус со временем снижаются). Подходит для замораживания свежих продуктов.
3	Морозильное отделение с маркировкой «3 звездочки» ***	≤-18	Морепродукты (рыба, креветки, моллюски), пресноводные и мясные продукты (рекомендуемое время хранения 3 месяца, пищевая ценность и вкус со временем снижаются). Не подходит для замораживания свежих продуктов.
4	Морозильное отделение с маркировкой «2 звездочки» **	≤-12	Морепродукты (рыба, креветки, моллюски), пресноводные и мясные продукты (рекомендуемое время хранения 2 месяца, пищевая ценность и вкус со временем снижаются). Не подходит для замораживания свежих продуктов.
5	Морозильное отделение с маркировкой «1 звездочка» *	≤-6	Морепродукты (рыба, креветки, моллюски), пресноводные и мясные продукты (рекомендуемое время хранения 1 месяц, пищевая ценность и вкус со временем снижаются). Не подходит для замораживания свежих продуктов.

№	Тип отделения	Тем-ра хранения, °С	Продукты
6	Низкотемпературное отделение (0 звездочек)	$-6 \leq 0$	Свежая свинина, говядина, рыба, курица, упакованные переработанные продукты и т. п. (рекомендуется употребить в течение одного дня, но не более 3 дней). Переработанные продукты в вакуумной упаковке (незамораживаемые продукты).
7	Отделение для скоропортящихся пищевых продуктов	$-2 \leq +3$	Свежая и замороженная свинина, говядина, курица, пресноводные продукты и т. п. (7 дней при температуре ниже $0^{\circ}\text{C}$ , если температура выше $0^{\circ}\text{C}$ , рекомендуется употребить в течение одного дня, но не более 2 дней). Морепродукты (15 дней при температуре ниже $0^{\circ}\text{C}$ , не рекомендуется хранить при температуре выше $0^{\circ}\text{C}$ ).
8	Отделение для хранения свежих пищевых продуктов	$0 \leq +4$	Свежая свинина, говядина, рыба, курица, готовые блюда и т. п. (рекомендуется употребить в течение одного дня, но не более 3 дней).
9	Винное отделение	$+5 \leq +20$	Красные, белые, игристые вина и т. п.

**Примечание. Храните продукты в соответствующих отделениях или в соответствии с температурой хранения, указанной на продукте.**

- Если вы не будете пользоваться прибором длительное время, выключите его, разморозьте, очистите, просушите и оставьте дверцу открытой, чтобы предотвратить появление плесени внутри устройства.

#### **Очистка диспенсера воды (для приборов с диспенсером воды)**

- Очищайте емкости для воды, если они не использовались 48 часов. Промойте систему подачи воды с прямым подключением к водопроводу, если вода не набиралась более 5 дней.

**ПРЕДУПРЕЖДЕНИЕ!** Продукты, хранящиеся в приборе, должны быть упакованы, жидкости храните в бутылках или закрытых емкостях, чтобы избежать затруднений при очистке прибора.

# ПОЛЕЗНЫЕ СОВЕТЫ

---

## **Советы по экономии электроэнергии**

Рекомендуем следовать приведенным советам по экономии электроэнергии.

- Не держите двери открытыми долго.
- Не устанавливайте прибор вблизи источников тепла (прямые солнечные лучи, электрическая духовка и т. п.).
- Не устанавливайте температуру внутри прибора ниже, чем требуется.
- Перед тем как поставить продукты в прибор, охладите их до комнатной температуры.
- Устанавливайте прибор в сухом, проветриваемом помещении. См. раздел «Установка».
- Схема в инструкции показывает оптимальное распределение ящиков, контейнеров для овощей и фруктов и полок. Соблюдайте такое распределение, так как оно обеспечивает максимальную энергоэффективность.

## **Советы по хранению продуктов в холодильном отделении**

- Не ставьте в прибор теплую и горячую пищу. Это приведет к повышению температуры внутри прибора и продолжительной работе компрессора.
- Продукты упаковывайте или храните в закрытых емкостях, особенно если они имеют сильный запах.
- Не загружайте слишком много продуктов холодильное или морозильное отделение. Это мешает свободной циркуляции воздуха.
- Мясо (все виды): упаковывайте в полиэтиленовую пленку, храните на полке над контейнером для овощей и фруктов. Соблюдайте сроки хранения продуктов, указанные на упаковке.
- Готовые блюда, закуски: накройте и храните на любой полке.
- Овощи и фрукты: храните в контейнере для овощей и фруктов.
- Масло и сыр: заворачивайте в пищевую пленку.
- Бутылки с молоком: должны быть закрыты, храните на дверных полках.

## **Советы по замораживанию**

- При первом запуске или если прибор долго не использовался, установите низкую температуру и оставьте прибор работать не менее 2 часов. Затем загрузите продукты.
- Упаковывайте продукты небольшими порциями. Так они быстро и полностью замораживаются, и в дальнейшем можно размораживать только необходимое количество.
- Заворачивайте продукты в алюминиевую фольгу или полиэтилен (пластик). Проверяйте, чтобы продукты были герметично упакованы.
- Не размещайте теплые продукты рядом с замороженными, чтобы избежать повышения температуры последних.
- Не употребляйте продукты сразу из морозильного отделения. Опасность холодового ожога.
- Если замораживаете продукты самостоятельно, указывайте на упаковке дату заморозки, чтобы соблюдать сроки хранения.



### **Советы по хранению продуктов в морозильном отделении**

- Если вы покупаете замороженные продукты, проверяйте, что они хранились соответствующим образом.
- Не допускается повторно замораживать оттаявшие продукты.
- Не превышайте сроки хранения, указанные на упаковке. Примечание. Если прибор имеет соответствующее оборудование и функции.

### **Выключение прибора**

Если необходимо вывести прибор из эксплуатации на длительное время, следуйте указаниям ниже, чтобы избежать появления плесени.

1. Выньте продукты из прибора.
2. Выньте вилку из розетки.
3. Вымойте прибор внутри и просушите.
4. Оставьте двери приоткрытыми для проветривания.

# ОЧИСТКА И УХОД

---

Для поддержания гигиены регулярно очищайте внутренние поверхности прибора, включая внутреннее оборудование. Очищайте и обслуживайте прибор каждые два месяца.

## **Предупреждение!**

Во время очистки прибор должен быть отключен от электросети. Перед очисткой и обслуживанием выключите прибор и выньте вилку присоединительного кабеля из розетки или выключите предохранитель.

## **Внешние поверхности**

Регулярно очищайте прибор, чтобы он сохранял привлекательный внешний вид.

- Протирайте панель управления и дисплей чистой мягкой тканью.
- Не распыляйте воду на поверхности прибора. Сбрызните ткань, которой чистите прибор, так влага равномерно распределится по очищаемой поверхности.
- Очищайте двери, ручки и корпус с использованием мягкого чистящего средства. Затем протрите поверхности мягкой тканью.

## **Внимание!**

- Нельзя использовать острые предметы, так как они могут поцарапать поверхность.
- Для очистки нельзя использовать растворители, средства для мойки автомобиля, отбеливатели, эфирные масла, абразивные чистящие средства и органические растворители (например, бензин), так как они могут повредить поверхность или привести к пожару.

## **Внутренние поверхности**

Регулярно очищайте внутренние поверхности и оборудование. Очистку проще проводить, если в приборе мало продуктов. Протрите внутренние поверхности слабым водным раствором пищевой соды, затем протрите губкой или тканью, смоченной теплой водой. Перед установкой полок и ящиков насухо протрите внутренние стенки прибора. Дайте внутренним поверхностям и оборудованию полностью высохнуть.

## **Уплотнитель дверей**

Следите за чистотой уплотнителя дверей. Из-за липких продуктов и напитков уплотнитель может прилипнуть к корпусу и оторваться при открывании двери. Очищайте уплотнитель теплой водой и мягким моющим средством. После очистки протрите насухо. Внимание! Прибор можно включать только после того, как уплотнитель полностью высохнет.

## **Размораживание**

### **Размораживание холодильного отделения**

- Лед, образующийся на задней стенке во время работы компрессора, во время остановки компрессора оттаивает и в виде капель стекает вниз. Затем поступает через отверстие в задней стенке холодильника в емкость над компрессором и оттуда испаряется.

### **Размораживание морозильного отделения**

- Морозильное отделение размораживается вручную. Перед размораживанием выньте продукты из прибора.
- Извлеките емкость со льдом и ящики. Их можно на время поставить в холодильное отделение.
- Установите переключатель температуры в положение «0» (компрессор перестанет работать) и оставьте дверцу открытой. По мере оттаивания льда вода будет собираться в нижней части морозильного отделения. Собирайте воду мягкой тканью.
- Чтобы ускорить размораживание, в морозильное отделение можно поставить емкость с теплой водой (около 50 °С) и удалять лед с помощью специального скребка. После этого установите переключатель температуры в исходное положение.
- Нельзя нагревать морозильное отделение с помощью горячей воды или феном, чтобы ускорить процесс размораживания. Это может привести к деформации внутренних стенок.
- Также не рекомендуется удалять лед и отделять примерзшие к стенкам ящиков продукты с помощью острых предметов и деревянных палок, чтобы не повредить внутренние стенки морозильника и поверхность испарителя.

**Предупреждение!** Перед размораживанием выключите прибор, установив переключатель температуры в положение «0».

Важно! Размораживайте прибор не реже одного раза в месяц. Если прибор используется (открываете дверцу) в условиях повышенной влажности, рекомендуется размораживать прибор каждые две недели.

### **Вывод прибора из эксплуатации**

- Выньте продукты из прибора.
- Извлеките вилку присоединительного кабеля из розетки.
- Вымойте прибор внутри (см. раздел «Очистка и уход»).
- Во избежание появления плесени и запаха оставьте двери открытыми.

### **Если вы не будете пользоваться прибором длительное время**

- Выньте продукты из прибора.
- Выключите прибор, установив переключатель температуры в положение «0».
- Извлеките вилку из розетки или отключите электропитание прибора.
- Вымойте прибор внутри (см. раздел «Очистка и уход»).
- Оставьте дверцу приоткрытой для проветривания.

**Примечание.** Если в приборе имеется морозильное отделение.

## Замена лампочки

**Предупреждение!** Не позволяйте неквалифицированному персоналу производить замену лампочки. Неквалифицированная замена лампочки может привести к травме или серьезной неисправности. Во избежание опасности замену лампочки может производить только квалифицированный специалист. Обратитесь в авторизованный сервисный центр.

- Перед заменой лампочки выключите прибор и выньте вилку соединительного кабеля из розетки или выключите предохранитель.
- Характеристики лампочки: 220-240, 1.5В МАКС.
- Выньте вилку соединительного кабеля из розетки.
- Чтобы заменить лампочку, открутите винт.
- Замените неисправную лампочку.
- Снова включите холодильник.

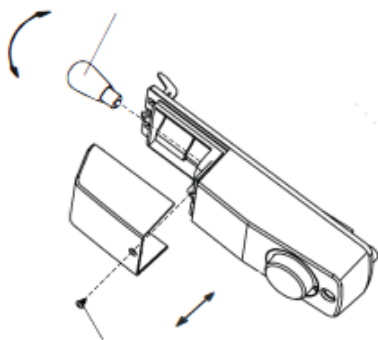

# УСТРАНЕНИЕ НЕИСПРАВНОСТЕЙ

Причиной неполадок в работе могут стать мелкие неисправности. Прежде чем обращаться в сервисный центр, проверьте, можете ли вы их устранить самостоятельно (см. указания ниже).

**ПРЕДУПРЕЖДЕНИЕ!** Не пытайтесь ремонтировать прибор самостоятельно. Если вам не удалось устранить неисправность в соответствии с приведенными рекомендациями, обратитесь в авторизованный сервисный центр.

Неисправность	Возможная причина и устранение
Прибор работает некорректно.	<ul style="list-style-type: none"><li>• Вилка не вставлена или неправильно вставлена в розетку.</li><li>• Предохранитель перегорел или неисправен. Проверьте предохранитель и при необходимости замените.</li><li>• Слишком низкая температура в помещении. Понижьте температуру в приборе.</li><li>• Обычно прибор не работает во время цикла автоматического оттаивания и короткое время после включения прибора для защиты компрессора.</li></ul>
Неприятный запах из холодильного или морозильного отделения.	<ul style="list-style-type: none"><li>• Возможно, требуется провести уборку прибора.</li><li>• Некоторые виды продуктов, упаковка и пищевые контейнеры имеют сильный запах.</li></ul>
Прибор издает шум или необычные звуки.	<p>Обычные звуки для работы прибора:</p> <ul style="list-style-type: none"><li>• звук работы компрессора,</li><li>• звук циркулирующего воздуха, который направляется вентилятором морозильного или другого отделения,</li><li>• бульканье, как при кипении воды,</li><li>• потрескивание во время автоматического оттаивания,</li><li>• щелчки перед пуском компрессора.</li></ul> <p>Другие необычные шумы объясняются приведенными ниже причинами. Чтобы их устранить, необходимо проверить следующее и принять меры:</p> <ul style="list-style-type: none"><li>• прибор не выровнен,</li><li>• задняя стенка прибора касается стены,</li><li>• дребезжит посуда или упавшая бутылка катается по полке.</li></ul>

Неисправность	Возможная причина и устранение
Компрессор непрерывно работает в течение долгого времени.	<p>Если вы часто слышите звук работающего компрессора, возможно:</p> <ul style="list-style-type: none"> <li>• установлена слишком низкая температура,</li> <li>• недавно загружено много теплых продуктов,</li> <li>• слишком высокая температура в помещении,</li> <li>• слишком частое открывание двери или дверь долго открыта,</li> <li>• вы только что установили и подключили прибор или включили прибор после длительного отключения.</li> </ul>
На стенках образуется лед и иней.	<ul style="list-style-type: none"> <li>• Проверьте, не находятся ли продукты слишком близко к вентиляционным отверстиям. Распределяйте продукты так, чтобы воздух мог свободно циркулировать. Плотно закрывайте двери. Для удаления льда смотрите указания раздела «Очистка и уход».</li> </ul>
Слишком высокая температура.	<ul style="list-style-type: none"> <li>• Слишком частое открывание двери или дверь долго открыта.</li> <li>• Что-то мешает плотному закрыванию двери.</li> <li>• Не соблюдены минимальные расстояния сзади, сверху и по бокам прибора.</li> </ul>
Слишком низкая температура.	<ul style="list-style-type: none"> <li>• Повысьте температуру внутри прибора, как описано в разделе «Панель управления и управление прибором».</li> </ul>
Не закрывается дверь.	<ul style="list-style-type: none"> <li>• Проверьте, установлен ли прибор с наклоном назад на 10-15 миллиметров, чтобы двери самопроизвольно закрывались.</li> <li>• Возможно, какой-то предмет мешает плотному закрыванию двери.</li> </ul>
Подтекает вода на пол.	<ul style="list-style-type: none"> <li>• Следите, чтобы емкость для оттаявшей воды, расположенная в нижней части задней стенки прибора, была установлена горизонтально.</li> <li>• Проверьте, чтобы трубка для оттаявшей воды, расположенная над компрессором, была направлена в емкость для оттаявшей воды.</li> <li>• Очистите отверстие и желоба для стока оттаявшей воды.</li> <li>• Возможно, придется отодвинуть прибор, чтобы проверить размещение емкости и трубки для оттаявшей воды.</li> </ul>
Не работает освещение.	<ul style="list-style-type: none"> <li>• Не работает лампочка. Указания по замене лампочки см. в разделе «Очистка и уход».</li> </ul>

# УТИЛИЗАЦИЯ

Изделие нельзя выбрасывать вместе с бытовыми отходами.

## Упаковка

Упаковка изготовлена из экологически чистых материалов, которые можно без ущерба для окружающей среды подвергать переработке, складировать на специальных полигонах для хранения отходов и утилизировать.

## Перед сдачей прибора в пункт приема отслужившей техники

1. Выньте вилку присоединительного кабеля из розетки.
2. Обрежьте присоединительный кабель и утилизируйте вместе с вилкой.

**ПРЕДУПРЕЖДЕНИЕ!** Прибор содержит хладагент и газ в изоляционном слое. Хладагент и газ необходимо утилизировать соответствующим образом, так как они могут вызвать травмы глаз или воспламениться. Перед утилизацией проверьте, чтобы трубки контура охлаждения не повреждены.

	<b>ПРАВИЛЬНАЯ УТИЛИЗАЦИЯ</b>
 	Символ на изделии или его упаковке указывает, что оно не подлежит утилизации в качестве бытовых отходов. Изделие следует сдать в соответствующий пункт приема электронного и электрооборудования для последующей утилизации. Соблюдая правила утилизации изделия, вы можете предотвратить причинение ущерба окружающей среде и здоровью людей, который возможен вследствие неподобающего обращения с подобными отходами. За более подробной информацией об утилизации изделия просьба обращаться к местным властям, в службу по вывозу и утилизации отходов или в магазин, в котором вы приобрели изделие.

Gorenje, d.o.o.  
Partizanska 12  
SI - 3320 Velenje, Slovenija  
info@gorenje.com  
www.gorenje.com

Официальный импортер в РФ: ООО «Горенье БТ», 119180, Москва,  
Якиманская наб., 4, стр. 1.Тел. 8-800-700-05-15

