

# **COMBI REFRIGERATOR-FREEZER**

Instruction Booklet

## **KYL- OCH FRYSSKÅP**

Instruktionsbok

## **JÄÄKAAPPIPAKASTIN**

Käyttöohje

**RF121**

# Index

<b>BEFORE USING THE APPLIANCE .....</b>	<b>2</b>
Safety Instructions .....	2
Recommendations .....	3
Installation and Switching On The Appliance .....	4
Before Switching On .....	4
<b>THE VARIOUS FUNCTION AND POSSIBILITIES .....</b>	<b>5</b>
Thermostat Setting .....	5
Display Panel .....	6
Turning On The Appliance .....	6
Accessories .....	7
Ice tray .....	7
Bottle holder .....	7
<b>ARRANGING FOOD IN THE APPLIANCE .....</b>	<b>7</b>
Refrigerator Compartment .....	7
Freezer Compartment .....	8
<b>CLEANING AND MAINTENANCE .....</b>	<b>9</b>
Defrosting refrigerator compartment .....	9
Defrosting Freezer compartment .....	10
Replacing the Refrigerator Light Bulb .....	10
<b>TRANSPORTATION AND CHANGING OF INSTALLATION POSITION .....</b>	<b>11</b>
<b>BEFORE CALLING YOUR AFTER SALES SERVICE .....</b>	<b>11</b>
<b>THE PARTS OF THE APPLIANCE AND THE COMPARTMENTS .....</b>	<b>13</b>

## PART 1.

## BEFORE USING THE APPLIANCE

### Safety Instructions

- If the model contains R600a-see name plate under refrigerant (the coolant isobutane), natural gas that, is very environmentally friendly but also combustible. When transporting and installing the unit care must be taken to ensure that none of the refrigeration circuit components become damaged. In the event of damage avoid naked flames or ignition sources and ventilate the room in which the unit is placed for a few minutes.

**Warning:** *Keep ventilation openings in appliance enclosure or in structure for building in, clear of obstruction.*

- Do not use mechanical devices or other artificial means to accelerate the defrosting process.
- Do not use electrical appliances in the refrigerator or freezer compartment of the appliance.
- If this appliance is to replace an old refrigerator with a lock; break or remove the lock as a safety measure before storing it, to protect children while playing might lock themselves inside.
- Old refrigerators and freezers contain insulation gases and refrigerant, which must be disposed of properly. Entrust the disposal of a scrap unit categorically to competence of your local waste disposal service and contact your local authority or your dealer if you have any questions. Please ensure that the pipe of work of your refrigerating unit does not get damaged prior to being picked-up by the relevant waste disposal service.

### IMPORTANT NOTE:

Please read this booklet before installing and switching on this appliance. The manufacturer assumes no responsibility for incorrect installation and usage as described in this booklet.

### Conformity Information

- Tropical Class is defined for the environment temperatures between 16°C and 43°C in accordance with the TS EN ISO 15502 Standards.
- The appliance is designed in compliance with the EN15502, IEC60335-1 / IEC60335-2-24, 2004/108/EC standards.



Please ask your municipal authority about the disposal of the WEEE for the reuse, recycle and recovery purposes.

## Recommendations

**Warning:** Do not use mechanical devices or other artificial means to accelerate the defrosting process. Do not use electrical appliances in the food storage of the appliance. Keep the appliance ventilation openings free. Do not damage the refrigerator's refrigerant circuit.

- Do not use adapters or shunts which could cause overheating or burning.
- Do not plug old, warped power supply cables.
- Do not twist and bend the cables.



- Do not allow children to play with the appliance. Children must NEVER sit on drawers/shelves or hang from the door.
- Do not use sharp metal objects for removing ice on the freezer compartment; they could puncture the refrigerator circuit and cause unrepairable damage to the unit. Use the plastic scraper provided.
- Do not plug the power supply with wet hands.
- Do not place containers (glass bottles or tin containers) of liquids into the freezer especially gassy liquids as they could cause the container to burst during freezing.
- Bottles that contain a high percentage of alcohol must be sealed well and placed vertically in the refrigerator.

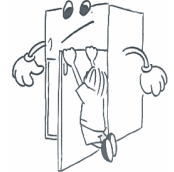

- Do not touch the cooling surfaces, especially with wet hands as you could be burnt or hurt.
- Do not eat ice, which have just been removed from the freezer.
- If the supply cord is damaged it must be replaced by the manufacturer or service agent or appointed qualified person.
- The appliance is not intended for use by people (including children) with reduced physical, sensory or mental capabilities, or lack of experience and knowledge, unless they have been given supervision or instruction concerning use of the appliance by a person responsible for their safety. Children should be supervised to ensure that they don't play with the appliance.
- If the supply cord is damaged it must be replaced by the manufacturer or service agent or appointed person.



## Installation and Switching On The Appliance

- This appliance is connecting to 220-240V or 200-230V and 50 Hz. Please check nameneplate of appliance and be sure voltage range suitable to your mains voltage.
- Before making the connection to the power supply,ensure that the voltage on the name plate corresponds to the voltage of electrical system in your home.
- If the socket does not match the refrigerator plug, replace the plug with a suitable one (at least 16 A)
- Insert the plug into a socket with an efficient ground connection. If the socket has no ground contact or the plug does not match, we suggest you to call an authorised electrician for assistance.
- The plug should be accessible after the appliance is positioned.
- **Manufacturer is not responsible for failure to complete the ground connection as described in this booklet.**
- Do not place the appliance in direct sunlight.
- Do not use in open air and shall not be exposed to the rain.
- Place the refrigerator far from heat sources and in a well-ventilated position. The refrigerator should be at least 50 cm from radiators, gas or coal stoves and 5 cm far from electrical stoves.
- Keep the top free for at least 15 cm.
- Fit the plastic wall spacers to the condenser at the back of the refrigerator in order to prevent leaning to the wall for good performance.
- Do not place heavy and lots of things on the appliance.
- If the appliance is installed next to another refrigerator or freezer, observe a minimum distance of 2 cm to prevent condensation.
- The appliance must be stand firmly and level on the floor Use the two front levelling-feet to compensate for an even floor.
- The outside of the appliance and the accessories inside should be cleaned with a solution of water and liquid soap; the inside of the appliance with sodium bicarbonate dissolved in lukewarm water. After drying replace all the accessories.

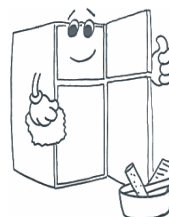
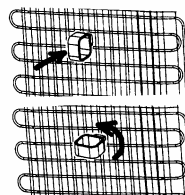

## Before Switching On

- Wait after 3 hours before plugging the appliance in to the main power to ensure proper performance.
- There can be an odour when you first switch on the appliance. It will disappear after the appliance starts to cool.

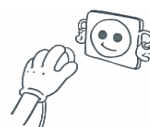

## **PART 2.** THE VARIOUS FUNCTION AND POSSIBILITIES

### **Thermostat Setting**

#### **FREEZER & REFRIGERATOR THERMOSTAT**

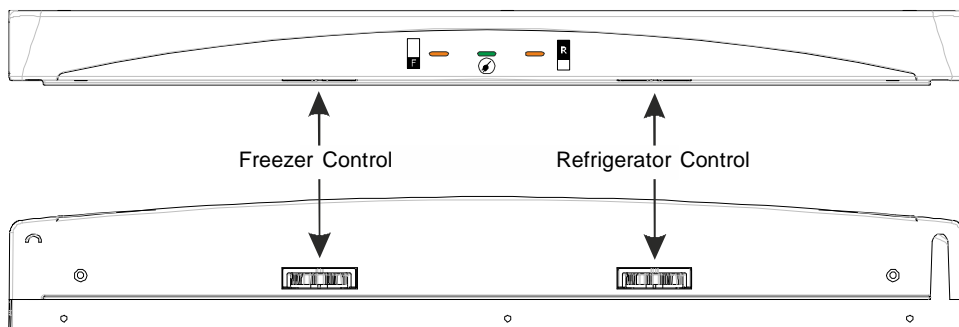

Freezer and refrigerator thermostat automatically regulates the inside temperature of the compartments. By rotating the knob from position 1 to 5, colder temperatures can be obtained.

#### **Freezer Thermostat Setting;**

- 1-2 : For short-term storage of food in the freezer compartment, you can set the knob between minimum and medium position.
- 3-4 : For long-term storage of food in the freezer compartment, you can set knob medium position.
- 5 : For freezing the fresh food. The appliance will work longer. So after you get the cold condition you must position to previous position.

#### **Refrigerator Thermostat Setting;**

- 1-2 : For less coldly conditions.
- 3-4 : For normal conditions.
- 5 : For colder conditions.

• **Note that:** the ambient temperature, temperature of the freshly stored food and how often the door is opened, affects the temperature in the refrigerator and freezer compartment. If required, change the temperature setting.

## Display Panel

Combi models have double compressors as one of them is for refrigerator compartment, and the other is for freezer compartment.

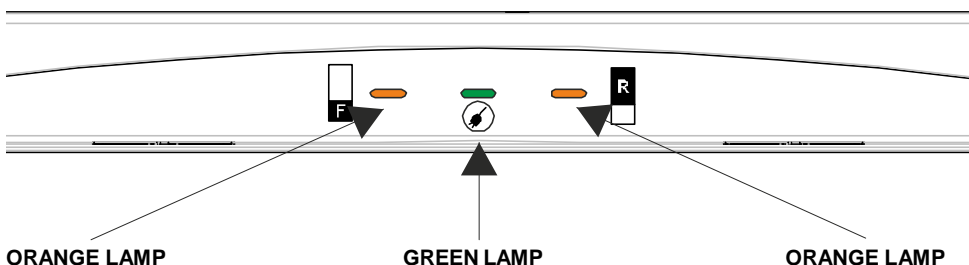

**ORANGE LAMP:** When the freezer compartment is on operation, the orange lamp will turn on until the compartment reaches to temperature you wanted.

**GREEN LAMP:** When the appliance is connected to the power supply, the green lamp on the display panel will turn on automatically.

**ORANGE LAMP:** When the refrigerator compartment is on operation, the orange lamp will turn on until the compartment reaches to temperature you wanted.

## Turning On The Appliance

Once the appliance has been connected to the power supply make sure that the GREEN lamp is on. Then turn the refrigerator thermostat dial and the freezer thermostat dial to position between 2-4. (Note that; for best internal temperature the indicator in the refrigerator and freezer thermostat should be positioned between 2 and 4.)

- **When you first switch on the appliance, for starting a suitable cooling, the appliance should work 24 hours continuously until it cools down to sufficient temperature.**
- **In this time do not open the door so often and place a lot of food inside the appliance.**
- **If the unit is switched off or unplugged, you must allow at least 5 minutes before restarting or re-plugged the unit in order not to damage the compressor.**

## Accessories

### **Ice tray**

- Fill the ice tray with water and place in freezer compartment.
- After the water completely turned into ice, you can twist the tray as shown below to get the ice cube.



### **Bottle holder (Only some models)**

- In order to prevent the bottles to slip or fall over you can use the bottle holder. You can also prevent making noise that will be done when you open or close the door.



## **PART 3. ARRANGING FOOD IN THE APPLIANCE**

### **Refrigerator Compartment**

- To reduce humidity and consequent increase of frost never place liquids in unsealed containers in the refrigerator. Frost tends to concentrate in the coldest parts of the evaporator and in time will require more frequent defrosting.
- Never place warm food in the refrigerator. Warm food should be allowed to cool at room temperature and should be arranged to ensure adequate air circulation in the refrigerator compartment.
- Nothing should touch to refrigerator back wall as it will cause frost and the packages can stick here. Do not open the refrigerator door too frequently.
- Arrange the meat and cleaned fish (wrapped in packages or sheets of plastic) which you will use in 1-2 days.
- You can put the fruits and vegetables into crisper without packing.



## Freezer Compartment

- The use of freezer is, storing of deep-frozen or frozen food for long periods of time and making ice cubes.
- Do not put fresh and warm food to the freezer door shelves to be frozen. Only use for storage of frozen food.
- Do not put fresh and warm food with frozen food side by side as it can thaw the frozen food.
- While freezing fresh food (i.e. meat, fish and mincemeat) divide them in parts you will use in one time.
- **For storing the frozen food;** the instructions shown on frozen food packages should always be followed carefully and if no information is provided food should not be stored for more than 3 months from the purchased date.
- **When buying frozen food** ensure that these have been frozen at suitable temperatures and that the packing is intact.
- Frozen food should be transported in appropriate containers to maintain the quality of the food and should be returned to the freezing surfaces of the unit in the shortest possible time.
- If a package of frozen food shows the sign of humidity and abnormal swelling it is probable that it has been previously stored at an unsuitable temperature and that the contents have deteriorated.
- **The storage life of frozen food** depends on the room temperature, thermostat setting, how often the door is opened, the type of food and the length of time required to transport the product from the shop to your home. Always follow the instructions printed on the package and never exceed the maximum storage life indicated.
- **While freezing food;** Maximum amount of fresh food (in kg) that can be frozen in 24 hours is indicated on the appliance label.
- For optimum appliance performance to reach maximum freezing capacity, turn the thermostat knob to position max 24 hours before placing fresh food in the freezer.
- After placing fresh food in the freezer, 24 hours on max position is generally sufficient, after 24 hours, do not need to set the thermostat knob to position max.
- **Attention;** In order to save energy, When freezing small amounts of food, do not need to set the thermostat knob to position max.
- Use the fast freezing shelf to freeze home cooking (and the food which is wanted to freeze) more quickly because of the freezing room's greater freezing power. Fast freezing shelves are the middle drawers of the freezer compartment (see in page 13-14)

## PART 4.

## CLEANING AND MAINTENANCE

- Disconnect unit from the power supply before cleaning.
- Do not clean the appliance by pouring water.
- The refrigerator and freezer compartment should be cleaned periodically using a solution of bicarbonate of soda and luke-warm water
- Clean the accessories separately with soap and water. Do not clean them in the washing machine.
- Do not use abrasive products, detergents or soaps. After washing, rinse with clean water and dry carefully. When the cleaning operations have been completed reconnect the plug of the unit with dry hands.

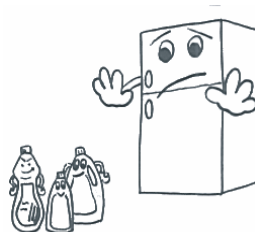
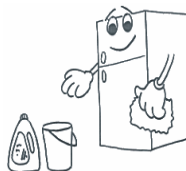
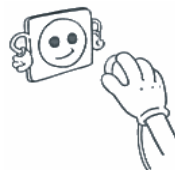

- You should clean the condenser (back of the appliance) with broom ones a year in order to provide energy saving and increase the productivity.

***THE POWER SUPPLY MUST BE DISCONNECTED.***

### Defrosting refrigerator compartment

- Defrosting occurs fully automatically in refrigerator compartment during operation; the defrosted water collected by the evaporating tray and evaporates automatically.
- The evaporating tray and water drain hole (back of the refrigerator crisper shelf) should be cleaned periodically to prevent the water from collecting on the bottom of the refrigerator instead of flowing out.

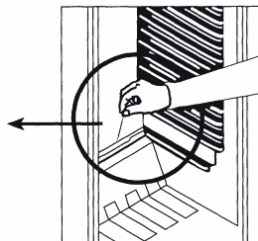
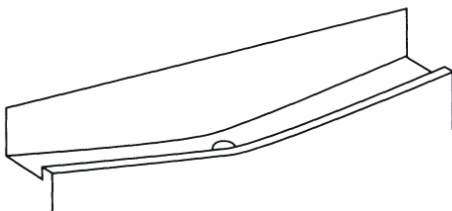

## Defrosting Freezer compartment

- The frost, which covers the shelves of the freezer compartment, should be removed periodically.
- **Do not use sharp metal objects for this operation.** They could puncture the refrigerator circuit and cause irreparable damage to the unit. Use the plastic scraper provided.
- When there is more than 5 mm of frost on the shelves, defrosting must be done.
- Before defrosting operation, place the frozen food in a cool place after wrapping them in sheets of newspaper in order to obtain its temperature steady for long time.
- To accelerate the defrosting process place one or more basins of warm water in the freezer compartment.

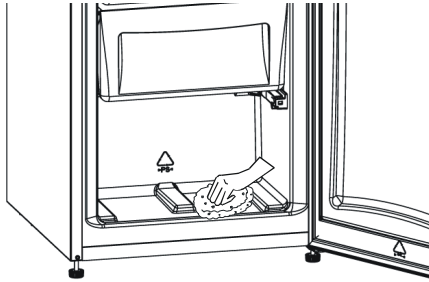

- Dry the inside of the compartment with a sponge or a clean cloth.
- Once the unit has been defrosted, place the food into freezer and remember to consume them in a short period of time.

## Replacing the Refrigerator Light Bulb

1. Unplug the unit from the power supply,
2. Remove the refrigerator light cover (A) by pressing the hooks placed both sides of the cover.
3. Change the present light bulb (B) with a new one (not more than 15 W).
4. Place the light cover in its place and plug the unit.

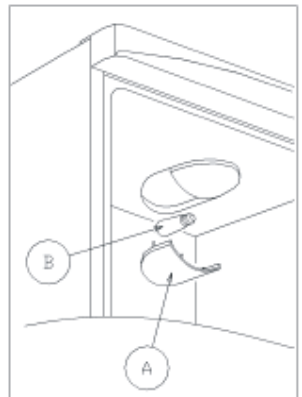

## **PART- 5.**

# **TRANSPORTATION AND CHANGING OF INSTALLATION POSITION**

### **Transportation and Changing of Installation Position**

- The original packages and foamed polystyrene (PS) can be concealed if required.
- In transportation the appliance should be tied with a wide stripe or a strong rope. The rules written on the corrugated box must be applied while transporting.
- Before transporting or changing old installation position, all the moving objects (i.e., shelves, crisper...) should be taken out or fixed with bands in order to prevent the shake.



## **PART 6.**

# **BEFORE CALLING YOUR AFTER SALES SERVICE**

If your refrigerator is not working properly, it may be a minor problem, therefore check the following, before calling an electrician to save time and money.

### **What to do if your appliance does not operate;**

#### **Check that;**

- There is no power, (Green lamp is off)
- The general switch in your home is disconnected ,
- The thermostat setting is on « 0 » position ,
- The socket is not sufficient. To check this, plug in another appliance that you know which is working into the same socket.

### **What to do if your appliance performs poorly;(Red lamp is on)**

#### **Check that;**

- You have overloaded the appliance ,
- The thermostat setting is “1” position (if so set the thermostat dial suitable value)
- The doors are closed perfectly ,
- There is no dust on the condenser ,
- There is enough place at the rear and side walls.

**If there is noise;**

The cooling gas which circulates in the refrigerator circuit may make a slight noise (bubbling sound) even when the compressor is not running. Do not worry this is quite normal. If these sounds are different check that;

- The appliance is well levelled
- Nothing is touching the rear.
- The stuffs on the appliance are vibrating.

**If there is water in the lower part of the refrigerator,****Check that;**

- The drain hole for defrost water is not clogged(Use defrost drain plug to clean the drain hole)

**If your fridge is not cooling enough;**

Your fridge is designed to operate in the ambient temperature intervals stated in the standards, according to the climate class stated in the information label. We do not recommend operating your fridge out of stated temperatures value limits in terms of cooling effectiveness.

<b>Climate Class</b>	<b>Ambient Temperature (°C)</b>
<b>T</b>	Between 16 and 43 (°C)
<b>ST</b>	Between 16 and 38 (°C)
<b>N</b>	Between 16 and 32 (°C)
<b>SN</b>	Between 10 and 32 (°C)

(\*) Tropical class is designated for temperatures between 16°C and 43°C according to TS EN ISO 15502 standards.

**Important notes:**

- Compressor protection function will be activated after sudden power breakdowns or after unplugging the appliance, because the gas in the cooling system is not stabilized yet. Your fridge will start after 5 minutes, there is nothing to worry about.
- If you will not use your fridge for a long time (e.g. in summer holidays) unplug it. Clean your fridge according to Chapter 4 and leave the door open to prevent humidity and smell.

If the problem persists after you have followed all the instructions above, please consult to the nearest Authorized service.

The lifetime of your appliance stated and declared by the Department of the Industry is 10 years (the period for retaining parts required for the proper functioning of the appliance).

## **PART-7.**

# **THE PARTS OF THE APPLIANCE AND THE COMPARTMENTS**

- 1) DISPLAY PANEL
- 2) REFRIGERATOR THERMOSTAT DIAL
- 3) FREEZER THERMOSTAT DIAL
- 4) REFRIGERATOR SHELF
- 5) REFRIGERATOR LAMP&COVER
- 6) LAMP SWITCH
- 7) MEAT TRAY
- 8) CRISPERSHELF DRAWER
- 9) CRISPER
- 10) TOP SHELF
- 11) TOP SHELF COVER
- 12) EGG SHELF
- 13) EGG HOLDER
- 14) AROMA BOX
- 15) BOTTLE HOLDER
- 16) BOTTOM SHELF
- 17) ICE TRAY
- 18) FREEZER ROOM COVER
- 19) FREEZER COMP. DRAWER
- 20) FREEZER COMP. BOTTOM
- 21) LEVELLING FOOT
- 22) KICK PLATE

This presentation is only for information about the parts of the appliance.  
Parts may vary according to the appliance model.

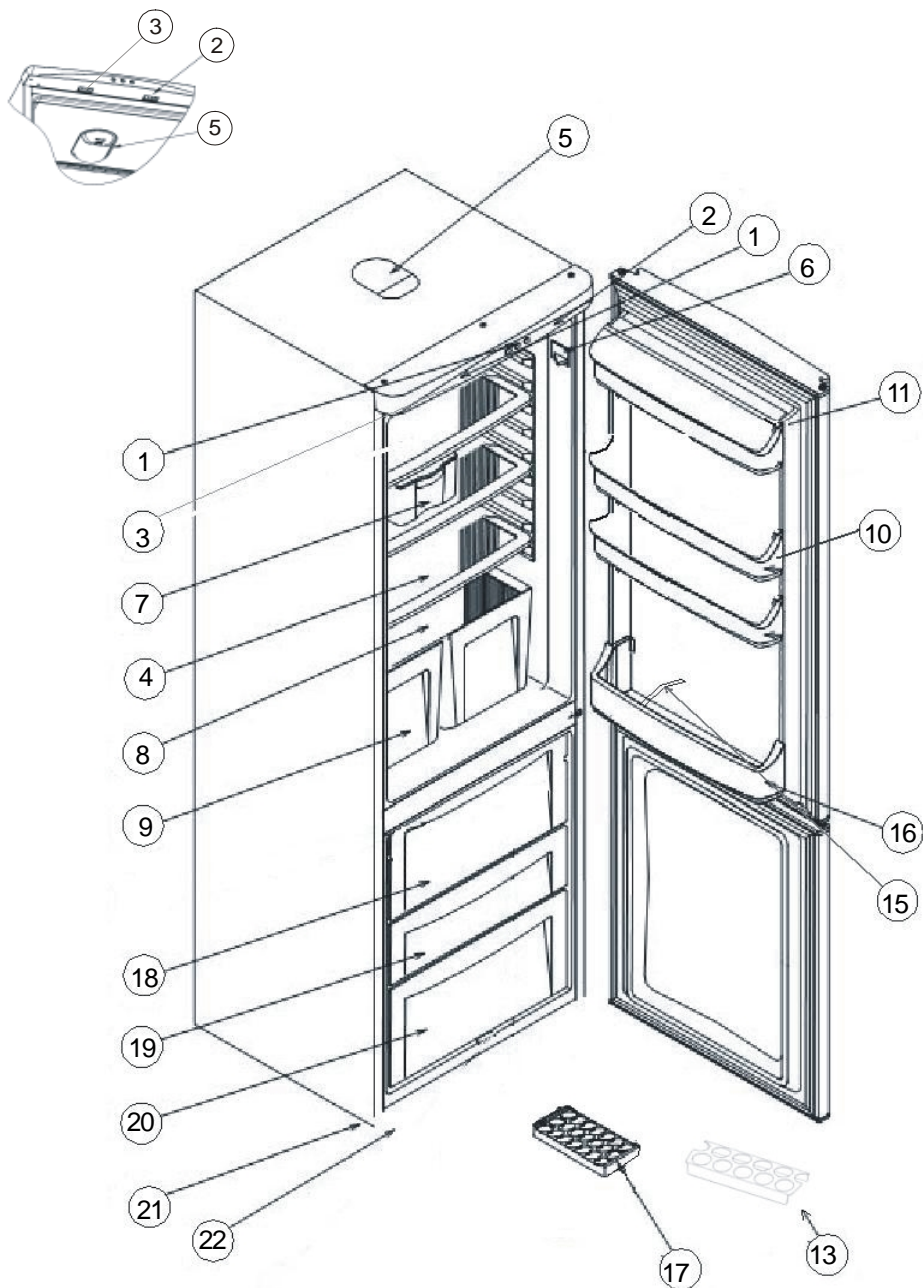

This presentation is only for information about the parts of the appliance.  
 Parts may vary according to the appliance model.

# Innehåll

<b>FÖRE ANVÄNDNING AV KYL-/FRYSSKÅPET .....</b>	<b>16</b>
Säkerhetsinstruktioner .....	16
Rekommendationer .....	17
Installation och igångsättning .....	18
Före igångsättning .....	18
<b>OLIKA FUNKTIONER OCH MÖJLIGHETER .....</b>	<b>19</b>
Inställning av termostaten .....	19
FRONTPANELEN .....	20
Tillbehör .....	21
Istärningslåda .....	21
Flaskhållare .....	21
<b>PLACERA LIVSMEDEL I UTRYMMENA .....</b>	<b>21</b>
Kylutrymmet .....	21
Frysutrymmet .....	22
<b>RENGÖRING OCH UNDERHÅLL .....</b>	<b>23</b>
Avfrostning kylutrymmet .....	23
Avfrostning Frysutrymmet .....	24
Byte av glödlampan .....	24
<b>FRAKT OCH FLYTTNING AV INSTALLATIONSPLATS .....</b>	<b>25</b>
<b>INNAN SERVICE TILLKALLAS .....</b>	<b>25</b>
<b>FRYS- OCH KYLSKÅPETS DELAR OCH UTRYMMEN .....</b>	<b>27</b>



## DEL - 1 FÖRE ANVÄNDNING AV KYL-/FRYSSKÅPET

### Säkerhetsinstruktioner

- Modellen innehåller R600a (kylmediumet isobutan), vilket är en naturgas som är väldigt miljövänlig men också explosiv. Vid transport och installation av enheten måste hänsyn tas så att kylsystemet tar skada. Om skada uppstår; undvik öppen låga eller tändningskälla och ventiler rummet där enheten står under några minuter.
- **Varning:** Blockera inte ventilationsöppningarna i enhetens hölje eller med en ev. inbyggnadsram.
- Använd aldrig mekaniska verktyg eller liknande metoder för att påskynda avfrostning.
- Om denna apparat ska ersätta en uttjänt produkt med lås; förstör eller avlägsna låset som en säkerhetsåtgärd före deponering, för att skydda barn som vid lek kan låsa sig inne.
- Äldre kyl- och frysskåp innehåller isoleringsgas och kylmedium som skall deponeras ordentligt. Överlåt alltid deponeringen av en kasserad enhet till kvalificerad återvinningscentral och rådgör med lokala myndigheter vid eventuella frågor. Se till att inga Kylledningar skadas innan deponeringen.

### Obs:

Läs noga igenom detta häfte före installation och igångsättning. Tillverkaren tar inget ansvar för oriktig installation och användning.



Denna enhet är märkt i enlighet med det europeiska direktivet 2002/96/EG om avfall som utgörs av eller innehåller elektroniska produkter (waste electrical and electronic equipment - WEEE).

Direktivet anger ramarna för inom EU giltigt återtagande och korrekt återvinning av uttjänta enheter.

## Rekommendationer

**Varning!** Använd inte mekanisk bearbetning eller andra artificiella medel för att påskynda avfrostningsprocessen. Använd inte elektriska apparater i enheten. Håll produktens ventilationsöppningar fria från hinder. Skada inte kylsystemet.

- Använd inte adapterar eller omkopplingar som kan medföra överhettning eller brand.
- Använd ej elektriska apparater inuti kyl-/frysutrymmena.
- Använd inte gamla vridna elkablar.



- Vrid eller böj inte kablarna.
- Låt inte barn leka med apparaten. Barn får aldrig sitta på draglådor/hyllor eller hänga i dörren.
- Använd inte vassa metallföremål för att avlägsna is från frysutrymmen; dessa kan punktera kylledningen och medföra oreparabel skada. Använd den medföljande plastskrapan.
- Tag aldrig i elkabeln med våta händer.
- Placera inte ömtåliga vätskebehållare (tunna eller i glas) i frysen, särskilt inte kolsyrade drycker då de expanderar och spränger behållaren vid frysning.
- Flaskor med hög alkoholhalt måste förseglas väl och placeras vertikalt.
- Vidrör ej kyltorna (särskilt inte med våta händer). Det innebär risk för brännskada.
- Ät inte is eller isglass som just tagits ur frysen.
- Om elkabeln skadas skall den bytas av tillverkaren, servicerepresentanten eller anvisad kvalificerad person.
- Den här enheten är inte avsedd för att användas av personer (inklusive barn) med nedsatt fysisk, psykisk eller mental förmåga, eller som saknar den erfarenhet och kunskap som krävs, om de inte har fått instruktioner om annat och en person i så fall övervakar dem ur säkerhetssynpunkt. Barn ska övervakas så att de inte leker med enheten.
- Om strömssladden är skadad måste den bytas ut av tillverkaren eller en godkänd fackman.



## Installation och igångsättning

- Elkällan skall vara 220-240V ~50 Hz.
- Vid behov – kontakta service för installation och igångsättning.
- Kontrollera före anslutning till elkällan att spänningen överensstämmer med apparatens typskylt.
- Om stickkontakten inte passar i vägguttaget – byt till rätt väggkontakt (minst 16 A). Tillsäker att vägguttaget har effektivt jordning. Om vägguttaget inte är jordat eller om kontakten inte passar bör en auktoriserad elektriker anlitas.
- Stickkontakten bör vara åtkomlig efter det att frysskåpet står på plats.
- Tillverkaren är inte ansvarig för fel uppkomna av otillräckligt jordad elanslutning som beskrivs i detta häfte.
- Placera inte apparaten i direkt solljus.
- Använd inte apparaten i det fria, får ej utsättas för regn.
- Placera frysskåpet väl avskilt från värmekällor på välventilerad plats. Apparaten skall placeras minst 50cm från radiator eller gas-/koleldad spis och minst 5cm från elspisar.
- Lämna minst 15cm fritt utrymme ovanför.
- Montera plastdistansdonen på kylargallret (på baksidan) för att undvika kontakt med väggytan för god prestanda.
- Förvara inte tunga eller många föremål ovanpå.
- Vid installation intill annat frys- eller kylskåp bör ett minimiavstånd på 2cm hållas för att förhindra kondensbildning.
- Tillsäker att apparaten står stabilt och vågrätt på golvet. Justera nivån med de främre fötterna för att kompensera för ojämnheter i golvet.
- Rengör ytterytan och inredning med diskvattenlösning. Innerytorna bör rengöras med ljummen natriumbikarbonatlösning. Montera tillbaka inredningsdelarna när de torkat.

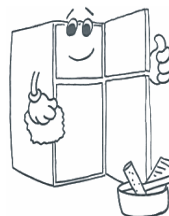
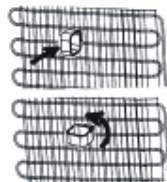

## Före igångsättning

- Vänta i 3 timmar före anslutning till eluttag för att optimera prestandan.
- En lätt obehaglig lukt kan uppstå vid igångsättning första gången. Denna försvinner när kylutrymmet börjar kallna.



## DEL - 2 OLIKA FUNKTIONER OCH MÖJLIGHETER

### Inställning av termostaten

#### FRYS- OCH KYLTERMOSTAT

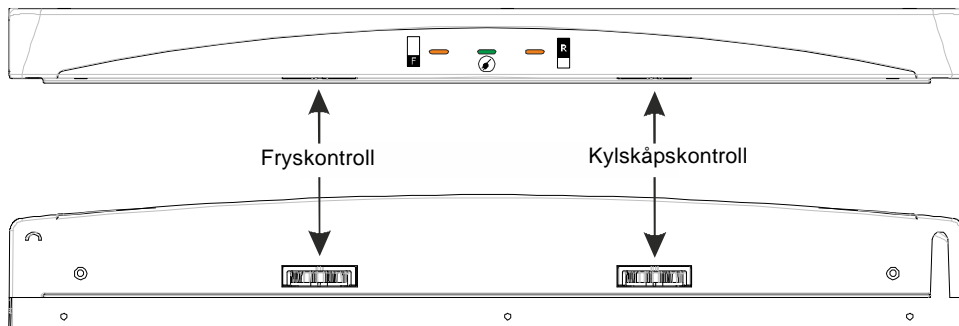

Kyltermostaten kontrollerar automatiskt temperaturen i innerutrymmet. Vrid vredet från position "1" till "5" för gradvis lägre temperatur.

#### Inställning av frystermostaten;

- 1 - 2: För kortvarig matförvaring i frysutrymmet kan vredet ställas mellan min.- och medelposition.
- 3 - 4: För långvarig matförvaring - sätt vredet i medelpositionen.
- 5: För snabbnedfrysning av färsk mat. När temperatur för långvarig matförvaring erhållits skall vredet vridas tillbaka till föregående position.

#### Inställning av kyltermostaten;

- 1 - 2: För svalare rumstemperatur.
- 3 - 4: För normal temperatur.
- 5: För kallare förhållanden.

**OBS:** Omgivande rumstemperatur, temperaturen på nyss inlagt livsmedel och hur ofta dörren öppnas, påverkar temperaturen i frysutrymmet. När så önskas -ändra termostatinställningen.

## FRONTPANELEN

Kombi-modeller har dubbla kompressorer - en för kylutrymmet och en för frysutrymmet.

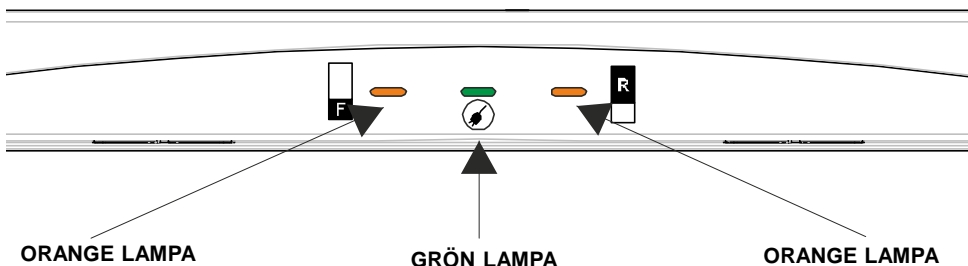

**ORANGE LAMPA:** När frysutrymmets kompressor arbetar lyser orange lampa tills inställd temperatur uppnåtts.

**GRÖN LAMPA:** Vid elanslutning lyser den röda lampan.

**ORANGE LAMPA:** När frysutrymmets kompressor arbetar lyser orange lampa tills inställd temperatur uppnåtts.

### Igångsättning

När elkabeln anslutits till eluttag; kontrollera att den röda lampan lyser. Vrid sedan kyl- och frystermostaterna till position mellan 2 och 4. (OBS; för bästa kyltemperatur bör kyltermostaten stå mellan position 2 och 4).

- Vid igångsättning första gången; för att erhålla bästa möjliga kylningsgrad bör apparaten gå kontinuerligt under 24 timmar innan rätt termostatposition ställs in.
- Under kylningsperioden - undvik att öppna dörren eller att fylla upp med mycket livsmedel.
- Om enheten stängs av eller kopplas ur bör det gå minst 5 minuter innan återstart av enheten för att förebygga skador på kompressorn.

## Tillbehör

### Istärningslåda

- Fyll upp istärningslådan med vatten och placera det i frysutrymmet.
- När vattnet är genomfrosset; vrid istärningslådan för att frigöra iskuberna.



### Flaskhållare (På vissa modeller)

- Använd flaskhållaren för att hindra flaskor från att glida eller ramla. Den minskar också slamrande ljud när dörren öppnas eller stängs.



## DEL - 3 PLACERA LIVSMEDEL I UTRYMMENA

### Kylutrymmet

- För att minska fuktighet och medföljande frostbildning; förvara aldrig vätskor i oförslutna kärl. Frostbildningen är störst på de kallaste delarna och hög fuktighet medför tätare behov av avfrostning.
- Placera aldrig varm mat i frys/kylen. Varm mat skall först svalna till rumstemperatur och skall placeras så att god luftcirkulation i utrymmet bibehålls.
- Tillse att ingenting vidrör innerväggen; detta kan medföra frostbildning och förpackningarna kan frysa fast. Öppna inte frysdörren i onödan.
- Placera kött och rengjord fisk (förpackad eller svept i plastfolie eller försluten plastpåse) som skall användas inom de närmaste 1-2 dagarna.
- Frukt och grönsaker kan förvaras i svalen utan förpackning.

## Frysutrymmet

- Frysaren är lämpad för långtidsförvaring av (djup-)frysade livsmedel och för att göra iskuber.
- Ställ inte in nylagad varm mat till frysning i frysens dörrfack. Använd dessa endast till förvaring av nedfrostad mat.
- Ställ aldrig nylagad varm mat intill frysad mat som kan tina.
- Vid frysning av färsk livsmedel (t.ex. kött, fisk eller färs) bör dessa portioneras upp för att samma mat inte skall behöva tinas flera gånger.
- Förvaring av frysade livsmedel; förvaringsinstruktionerna på frysade matförpackningar skall alltid följas noggrant och om sådan information saknas, bör livsmedlet inte förvaras i mer än 3 månader efter inköpsdatum.
- Vid inköp av frysade livsmedel; se till att dessa förvarats djupfrostade och att förpackningen är intakt.
- Frysade livsmedel bör transporteras i lämpliga behållare för att bibehålla livsmedlets kvalitet och skall återställas till rätt förvaringstemperatur inom kortast möjliga tid.
- Om ett frysad livsmedel verkar fuktigt och uppsvällt är detta tecken på att det tidigare förvarats i för varm temperatur och att kvaliteten försämrats.
- Lämplig maximal förvaringstid beror på rumstemperaturen, termostatinställningen, hur ofta dörren öppnas, typ av livsmedel och transporttiden och transportförhållanden från butik till hemmet. Följ alltid de tryckta förvaringsinstruktionerna på livsmedlets förpackning och överskrid aldrig den angivna maximala lagringstiden.
- **När du fryser färsk mat** står den maximala mängden färsk mat (i kg) som kan frysas på 24 timmar på produktens typskylt.
- För optimal prestanda för att nå maximal fryskapacitet ska du vrida frystermostaten i maxposition 24 timmar innan du lägger in färsk mat i frysen.
- När du har lagt in färsk mat i frysen räcker oftast 24 timmar på maxposition. Efter 24 timmar behöver du inte ha frystermostaten på maxposition.
- **Varning:** För att spara energi ska du inte ställa in frystermostaten på maxposition när du fryser små mängder mat.
- Använd snabbfryshyllan till hemlagad mat eller sådant som behöver frysas ner snabbt, då denna hylla har högre kylkraft. Snabbfryshyllorna är mittenhyllorna i frysutrymmet (se sid 27-28).

## DEL - 4 RENGÖRING OCH UNDERHÅLL

- Koppla ur enheten från strömkällan före rengöring. 
- Rengör aldrig genom att hälla/spruta vatten.
- Innerytorna bör regelbundet rengöras med ljummen natriumbikarbonatlösning.
- Rengör tillbehören separat med diskvattenlösning. Diska dem inte i diskmaskin.
- Använd inte polerprodukter, koncentrerat rengörings- eller diskmedel. Skölj efteråt med rent vatten och torka noggrant. När rengöringen är färdig – anslut åter till vägguttaget med torra händer.
- Rengör kondensorn (på baksidan) med borste en gång per år för att bibehålla kyleffekt och minimal energiförbrukning.

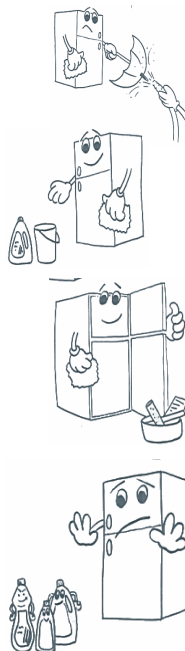

**ELANSLUTNINGEN MÅSTE KOPPLAS UR.**

### Avfrostning kylutrymmet

- Avfrostning sker automatiskt i kyldelen under drift; smältvattnet från avfrostningen uppsamlas i avduntningskärlet där det automatiskt dunstar bort.
- Avduntningskärlet och dräneringshålet för smältvattnet bör rengöras regelbundet för att förhindra att dräneringshålet blockeras och att smältvattnet inte rinner ner i bottenutrymmet av kylskåpet.

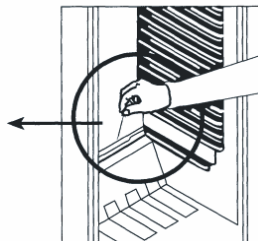
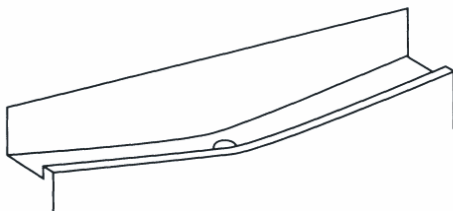



## Avfrostning Frysutrymmet

- Is-/frostbeläggningen på hyllorna bör avlägsnas regelbundet.
- Använd inte vassa metallföremål; dessa kan punktera kylledningen och medföra oreparabel skada. Använd den medföljande plastskrapan.
- Avfrostning måste göras om frostsiktet på hyllorna blir tjockare än 5mm.
- Före avfrostningen; placera frysta livsmedel på sval plats inlindade i t.ex. tidningspapper och övertäckta med isolerande filt för att minimera upptining.
- Ett par varmvattenbehållare kan placeras i frysskåpet för att påskynda avfrostningen.

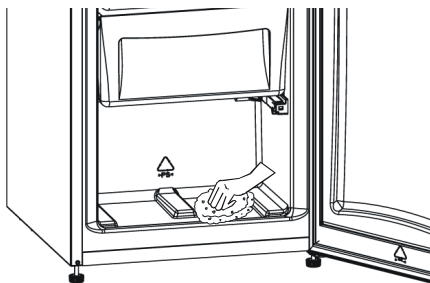

- Torka av innerutrymmet med en svamp eller ren trasa.
- När enheten avfrostats kan livsmedlen åter placeras i frysskåpet – kom ihåg att konsumera dem inom en begränsad tidsrymd.

## Byte av glödlampan

1. Koppla ur elanslutningen,
2. Tryck in hakarna på lampkåpens sidor och ta loss kåpan (A)
3. Byt ut glödlampan (B) mot en ny (max 15W).
4. Sätt tillbaka ampkåpan och koppla in elanslutningen.

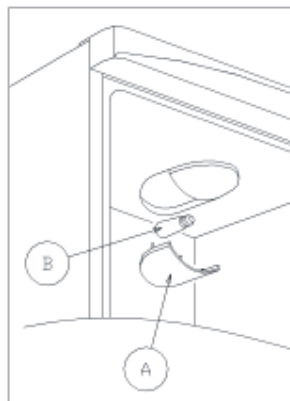

## **DEL - 5** FRAKT OCH FLYTTNING AV INSTALLATIONSPLATS

### **Frakt och flyttning av installationsplats**

- Bevara originalförpackningen i polystyren-skumplast (PS) för framtida fraktbehov.
- Surra skåpet väl med spännband eller starkt rep vid transport. Beakta transportinformationen på kartongen.
- Före frakt eller byte av installationsplats skall alla rörliga delar (hyllor, fack...) tas ur eller fixeras med snöre eller tejp för att förhindra skador till följd av skakningar.



## **DEL - 6** INNAN SERVICE TILLKALLAS

Om apparaten inte fungerar tillfredsställande kan detta bero på ett mindre problem. Kontrollera därför följande innan en auktoriserad servicetekniker tillkallas så att tid och pengar sparas.

### **Om apparaten inte fungerar:**

#### **Kontrollera;**

- Elanslutningen, (lyser GRÖN lampa?),
- Huvudströmbrytaren till eluttaget, (är den frånslagen?),
- Termostaten, (står den i position "0"?),
- Kontroller att eluttaget levererar ström – pröva genom att ansluta en elapparat Du vet fungerar till samma eluttag.

### **Om apparaten fungerar dåligt; (Röd lampa lyser)**

#### **Kontrollera;**

- Är utrymmet överfyllt med livsmedel?,
- Är termostaten ställd på position "1" (om så, vrid till ett högre värde)
- Stänger dörren riktigt?,
- Är kondensatorn (på baksidan) fri från damm och smuts?

- Finns det en luftspalt baktill och på sidorna?

### **Om apparaten avger missljud;**

Kylgasen som cirkulerar i kylledningen kan avge ett svagt bubblande ljud även när kompressorn inte arbetar. Detta är normalt, men om ljudet är annorlunda – kontrollera följande;

- Står apparaten vågrätt?
- Vibrationsljud kan uppstå om baksidan kommer i kontakt med väggen.
- Föremål placerade ovanpå kan avge vibrationsljud.

### **Om det finns vatten i kylskåpets nedre del ;**

#### **Kontrollera:**

- Dräneringshålet för smältvatten kan vara tilltäppt (använd dräneringspluggen att rensa med).

### **Är apparaten tillräckligt kall;**

Apparaten har designats för att fungera i normal rumstemperatur i enlighet med den klasstandard som uppges på informationsetiketten. Användning av apparaten i miljöer vars temperaturvärden inte överensstämmer med de som uppges på etiketten rekommenderas inte.

<b>Klimatklass</b>	<b>Rumstemperatur (°C)</b>
<b>T</b>	Mellan 16 och 43 (°C)
<b>ST</b>	Mellan 16 och 38 (°C)
<b>N</b>	Mellan 16 och 32 (°C)
<b>SN</b>	Mellan 10 och 32 (°C)

(\*) Uppfyller standarderna TS EN ISO 15502, Tropisk klass har definierats endast för rumstemperaturer mellan 16°C och 43°C.

### **VIKTIG INFORMATION:**

- I händelse av plötsligt strömavbrott eller att kontakten dras ut ur eluttaget kan kompressorskyddsfunktionen aktiveras då gasen i kylsystemet ännu inte är balanserad. 5 minuter senare kommer din apparat att starta normalt igen; detta är inget att oroa sig för.
- Om du inte använder din apparat under en längre tid (till exempel under sommarsemestern), koppla då ur apparaten från eluttaget. Rengör apparaten enligt beskrivningarna i Del 4 och lämna dörren öppen för att undvika uppkomsten av fukt och dålig lukt.

**Om det fortfarande är problem med apparaten, trots att du har följt kraven i varningarna, kontakta då närmaste auktoriserade serviceställe.**

Din apparats livscykel, uträknad och godkänd av Ministry of Industry (perioden under vilken reservdelar för enheten finns) är 10 år.

## **DEL - 7** FRYSS- OCH KYLSKÅPETS DELAR OCH UTRYMMEN

- 1) FRONTPANEL
- 2) KYLSKÅP TERMOSTAT VRED
- 3) FRYSS TERMOSTAT VRED
- 4) FÖRVARINGSHYLLOR
- 5) KYLSKÅPETS LAMPA & KÅPA
- 6) LAMP-STRÖMBRYTARE
- 7) KÖTTLÅDA
- 8) SVALHYLLA
- 9) SVALUTRYMME
- 10) ÖVRE HYLLA
- 11) ÖVRE DÖRRHYLLA
- 12) ÄGGHYLLA
- 13) ÄGGHÅLLARE
- 14) FACK MED LOCK
- 15) FLASKHÅLLARE
- 16) NEDRE HYLLA
- 17) ISTÄRNINGSLÅDA
- 18) LOCK FÖR FRYSSUTRYMME
- 19) FRYSSLÅDA
- 20) NEDRE FRYSSLÅDA
- 21) FOT MED NIVÅREGLAGE
- 22) SPARKPLÅT

Den här presentationen är endast till i informationssyfte för enhetens delar.  
Delarna kan variera beroende på modell.

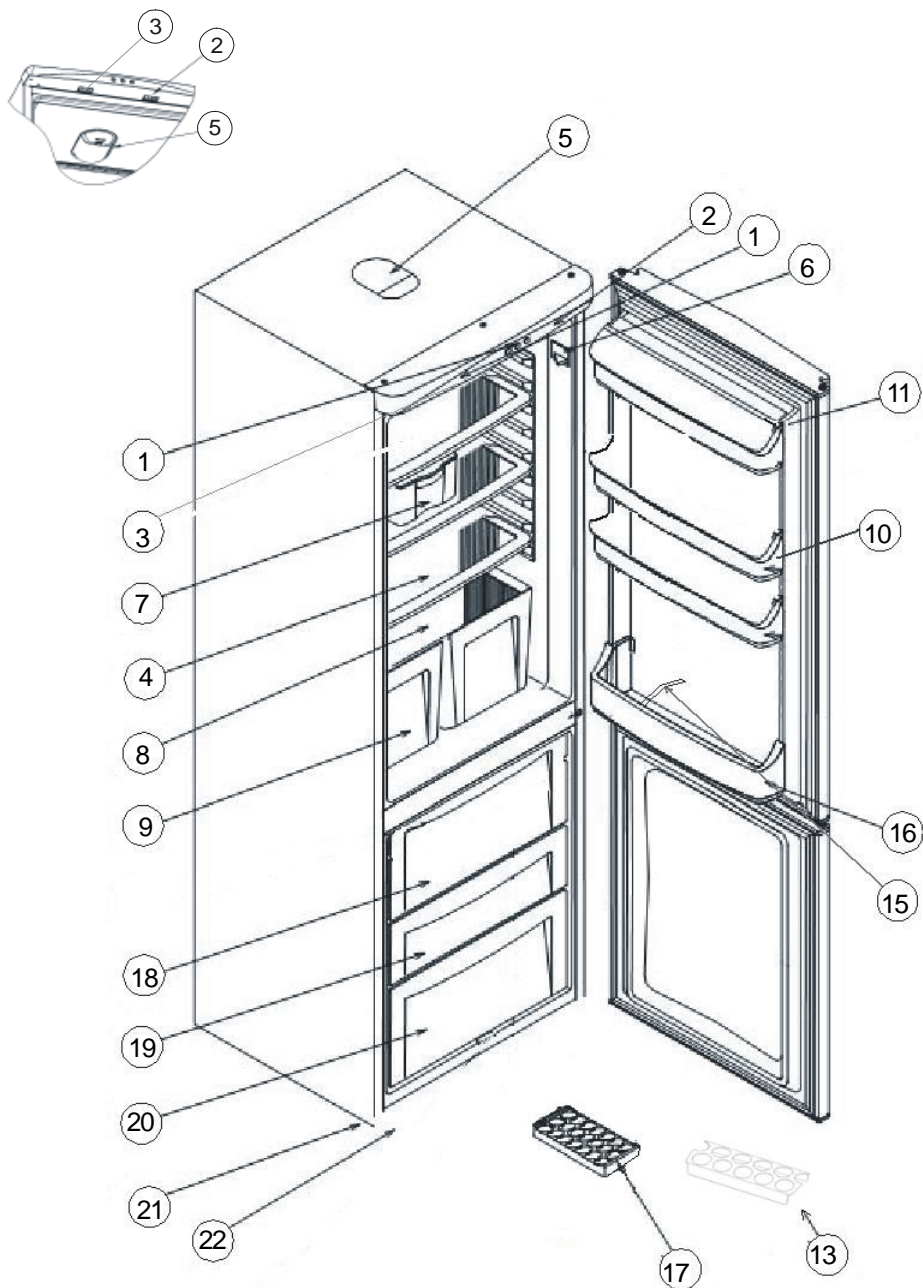

Den här presentationen är endast till i informationssyfte för enhetens delar.  
Delarna kan variera beroende på modell.

# Sisältö

<b>ENNEN LAITTEEN KÄYTTÖÖNOTTOA.....</b>	<b>30</b>
Turvallisuusohjeita .....	30
Varotoimenpiteitä .....	31
Laitteen asennus ja kytkeminen .....	32
Ennen laitteen kytkemistä .....	32
<b>ERILAISIA TOIMINTOJA JA MAHDOLLISUUKSIA.....</b>	<b>33</b>
Lämpötilan säätö .....	33
Näyttöpaneeli .....	34
Laitteen kytkeminen päälle .....	34
Lisävarusteet .....	35
<b>RUOAN SIJOITTAMINEN LAITTEESEEN.....</b>	<b>35</b>
Jääkaappiosa .....	35
Pakastinosa .....	36
<b>PUHDISTUS JA HUOLTO.....</b>	<b>37</b>
Jääkaappiosan sulatus .....	37
Pakastinosan sulatus .....	38
Jääkaapin lampun vaihtaminen .....	38
<b>KULJETUS JA ASENNUSPAIKAN VAIHTAMINEN .....</b>	<b>39</b>
<b>ENNEN HUOLLON KUTSUMISTA.....</b>	<b>39</b>
<b>LAITTEEN OSAT .....</b>	<b>41</b>

## **Myynti- ja markkinointi:**

ASKO KODINKONE  
Atomitie 5 A  
00370 HELSINKI

**puh.** 09-5033 01  
**fax:** 09-5033 0725

[www.upo.fi](http://www.upo.fi)

# OSA-1. ENNEN LAITTEEN KÄYTTÖÖNOTTOA

## Turvallisuusohjeita

- Mallissa, jossa on R600a:ta (jäähdytysneste isobutaani): tämä on ympäristöystävällistä luonnonkaasua, mutta myös tulenarkaa. Kun laitetta kuljetetaan ja asennetaan, on huolehdittava siitä, ettei mikään jäähdytyslaitteen osa vaurioidu. Mikäli vaurio on tapahtunut, vältä avotulta ja kipinöiviä lähteitä ja tuuleta huone, johon laite on sijoitettu, muutaman minuutin ajan.
- **Varoitus:** Huolehdi siitä, ettei laitteen jäähdytysaukot laitteen rungossa tai rakennelmassa tukkiudu.
- Älä käytä mekaanisia laitteita eikä muitakaan keinotekoisia keinoja kiihdyttääksesi sulamisprosessia.
- Älä käytä sähkölaitteita jääkaappiosassa eikä pakastinosassa.
- Jos tämä laite on hankittu vanhan jääkaapin tilalle, jossa on lukko, riko tai irrota vanhan jääkaapin lukko turvatoimenpiteenä ennen laitteen varastointia, jotta lapset eivät voi lukita itseään kaappiin.
- Vanhat jääkaapit ja pakastimet sisältävät eristyskaasuja ja jäähdytysnesteitä, jotka täytyy hävittää asianmukaisesti. Ongelmajätteet täytyy toimittaa asianmukaiseen keräyspisteeseen. Mikäli sinulla on jotakin kysyttävää, ota yhteys paikalliseen viranomaiseen tai kauppiaseesi. Huolehdi siitä, ettei jääkaappisi putket vaurioidu ennen laitteen toimittamista asianmukaiseen purkauspisteeseen.

## Tärkeää:

Lue tämä käyttöohje ennen tämän laitteen asennusta ja kytkemistä pistorasiaan. Valmistajalla ei ole vastuuta seurauksista, jotka johtuvat käyttöohjeesta poikkeavalla tavalla suoritetusta asennuksesta tai käytöstä.



Tämän laitteen merkintä perustuu käytettyjä sähkö- ja elektroniikkalaitteita (waste electrical and electronic equipment - WEEE) koskevaan direktiiviin 2002/96/EG.

Tämä direktiivi määrittää käytettyjen laitteiden palautus- ja kierrätys-säännökset koko EU:n alueella.

## Varotoimenpiteitä

**Varoitus:** Älä käytä mekaanisia välineitä tai muita apuvälineitä sulatusprosessin nopeuttamiseen. Älä käytä sähkölaitteita jääkaapin ruoansäilytystiloissa. Pidä laitteen tuuletusaukot avoimina. Älä vaurioita jääkaapin jäähdytysvirtapiiriä.

- Älä käytä laitteita tai kytkentöjä, jotka voivat aiheuttaa ylikuumenemista ja palamisen.
- Älä käytä vanhoja, kiertyneitä virtakaapeleita.
- Älä kierrä äläkä taivuta kaapeleita.



- Älä anna lasten leikkiä laitteella. Lapset eivät saa koskaan istua laatikkojen/hyllyjen päällä eikä riippua ovesta.
- Älä käytä teräviä metalliesineitä poistaaksesi jäätä pakastinosasta; ne voivat lävistää jääkaappipiirin ja aiheuttaa korjaamattoman vaurion laitteelle. Käytä mukana olevaa muovista kaavinta.
- Älä kytke verkkojohtoa, jos kätesi ovat kosteat.
- Älä laita nesteitä sisältäviä astioita (lasipullot tai tölkkejä) pakastimeen (eikä missään tapauksessa kaasumaisia nesteitä), koska ne voivat rikkoutua pakastuksen aikana.
- Pullot, jotka sisältävät alkoholia, täytyy sulkea hyvin ja ne on laitettava jääkaappiin pystyasentoon.
- Älä koske jäähdytyspintoihin varsinkaan kosteilla käsillä, koska seurauksena voi olla palo- tai muu vamma.
- Älä syö pakastimesta poistettua jäätä.
- Jos verkkojohto on vaurioitunut, sen saa vaihtaa valmistaja tai valtuutettu huoltoliike tai henkilö.
- Tätä laitetta ei ole tarkoitettu sellaisten henkilöiden käyttöön (mukaan lukien lapset), joiden fyysiset, sensoriset tai henkiset ominaisuudet ovat heikentyneet eikä sellaisten henkilöiden käyttöön, joilta puuttuu laitteen käyttökokemus ja tieto, jolle henkilöiden turvallisuudesta vastuullinen henkilö anna heille ohjausta tai ohjeita laitteen käytöstä.
- Pieniä lapsia on neuvottava, jotta he eivät leiki laitteen kanssa. Jos virtajohto on vahingoittunut, valmistajan, valtuutetun huollon tai pätevän sähköasentajan on vaihdettava johto.





## Laitteen asennus ja kytkeminen

- Ennen kuin kytket laitteen verkkovirtaan (pistorasiaan), varmistaudu siitä, että laitteen arvokilven jännite vastaa kotitaloutesi jännitettä.
- Tämän laitteen saa kytkeä vaihtojännitteeseen 220 – 240 V, 50 Hz.
- Kytke laitteen verkkojohdon pistotulppa maadoitettuun pistorasiaan. Mikäli käytössäsi ei ole maadoitettua pistorasiaa, ota yhteys asiantuntijaan.
- Pistokkeeseen täytyy päästä käsiksi helposti asennuksen jälkeen.
- Valmistaja ei ole vastuussa maadoituskytkennästä, joka ei ole tämän käyttöohjeen mukainen.
- Älä sijoita laitetta suoraan auringonpaisteeseen.
- Älä käytä ulkona ja äläkä saata alttiiksi sateelle.
- Sijoita jääkaappi kauas lämpölähteistä ja kunnolla ilmastoituun paikkaan. Jääkaappi täytyy sijoittaa vähintään 50 cm:n päähän lämpöpattereista, kaasu- ja kivihiiliuuneista ja 5 cm:n päähän sähköuuneista.
- Jätä yläpuolelle ainakin 15 cm tyhjää tilaa.
- Kiinnitä jääkaapin takana olevaan lauhduttimeen muoviset välikkeet nojautumisen estämiseksi seinää vasten hyvän suorituskyvyn saavuttamiseksi.
- Älä laita painavia eikä paljon esineitä laitteen päälle.
- Jos laite asennetaan lähelle toista jääkaappia tai pakastinta, huolehdi siitä, että jätät ainakin 2 cm:n välin kondensoitumisen (kosteuden tiivistymisen) estämiseksi.
- Laite täytyy olla tukevasti ja suorassa lattialla. Käytä kahta edessä olevaa säätöjalkaa tarvittaessa.
- Laitteen ulkopuoli ja sisäpuolella olevat lisävarusteet pitää puhdistaa vesiliuoksella ja nestesaippualla. Kun kuivaaminen on suoritettu, laita varusteet takaisin paikoilleen.

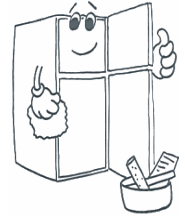
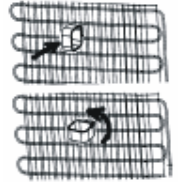

## Ennen laitteen kytkemistä

- Odota 3 tuntia ennen kuin kytket laitteen verkkojohdon pistorasiaan varmistaaksesi kunnollisen toimivuuden (suorituskyvyn).
- Laite voi tuoksua uutuuttaan, kun ensimmäisen kerran kytket laitteen päälle, mutta se häviää, kun laite kylmenee.



## OSA- 2. ERILAISIA TOIMINTOJA JA MAHDOLLISUUKSIA

### Lämpötilan säätö

#### Pakastimen ja jääkaapin lämpötilan säätö

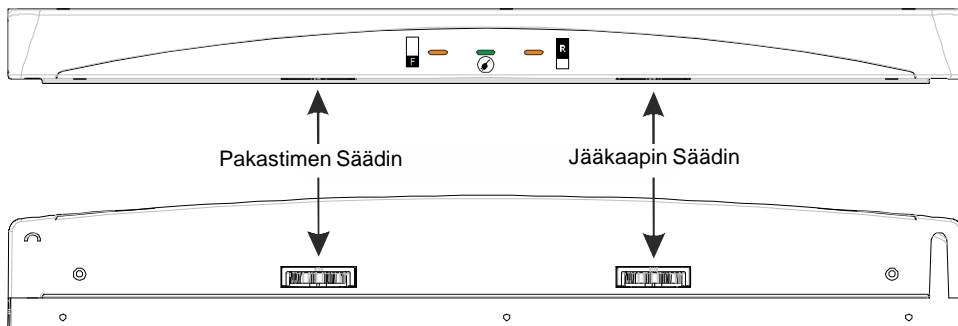

Jääkaapin ja pakastimen lämpötilansäätö tapahtuu termostaatin ohjaamana. Termostaatin säätimessä on säätöasteikko 1-5. Säätimen asento 1= lämpimin ja 5= kylmin.

#### **Pakastimen lämpötilan säätö;**

- 1 - 2 :** Kun pakastin on lähes tyhjä tai säilyttäminen on lyhytaikaista , voit käyttää säätöasteikkoa minimi - keskiasento.
- 3 - 4 :** Yleensä sopivin säilytyslämpötila - 18°C saavutetaan asteikon keskiasennolla.
- 5 :** Esijäähdytys pakastusta varten. Pakastin kylmenee -25°C: een tai alle, ja jo pakastimessa olevat kylmenevät mahdollisimman kylmiksi. Käännä säädin asentoon 5 noin 1/2 -1 vrk ennen isojen erien pakastamista ja palauta sen jälkeen takaisin säilytyskytkennälle (asento 2-4)..

#### **Jääkaapin lämpötilan säätö;**

- 1 - 2 :** Lämpimin säätö
- 3 - 4 :** Normaaliolosuhteissa lämpötila keskimäärin 4 - 6 °C (suositeltava jääkaappilämpötila)
- 5 :** Kylmin säätö , joissain kaapin osissa voi olla miinusasteita tai herkäät tuotteet voivat jäätyä

**Huomaa;** ympäristön lämpötila, juuri varastoitu ruoka ja oven avaamiskerrat vaikuttavat jääkaappi-ja pakastinosan lämpötilaan. Muuta tarvittaessa lämpötilan asetusta.

## Näyttöpaneeli

Yhdistelmäkaapeissa kaksi kompressoria - toinen jääkaappiosaa varten ja toinen pakastinosaa varten.

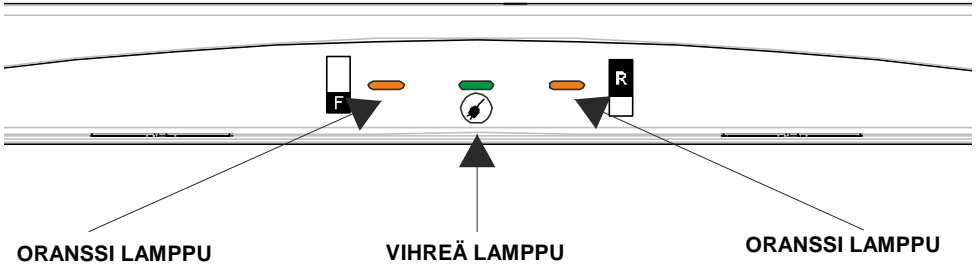

**ORANSSI LAMPPU:** Kun pakastinosa on toiminnassa, oranssi merkkivalo palaa kunnes pakastinosa saavuttaa halutun lämpötilan.

**VIHREÄ LAMPPU:** Kun laitteen verkkojohto kytketään pistorasiaan, ohjaustaulussa oleva vihreä merkkivalo syttyy.

**ORANSSI LAMPPU:** Kun jääkaappi on toiminnassa, oranssinvärinen merkkivalo palaa, kunnes jääkaappi saavuttaa halutun lämpötilan.

## Laitteen kytkeminen päälle

Kun laite on kytketty sähköverkkoon, varmista, että VIHREÄ lamppu palaa. Käännä jääkaapin ja pakastimen lämpötilansäädin keskiasentoon. Yleensä sopivin sisälämpötila saadaan jääkaapissa ja pakastimessa säätimen asennolla 2- 4.

- Kun ensimmäisen kerran kytket laitteen päälle saataksesi sopivan sopivan lämpötilan, laitteen pitäisi olla käynnissä 24 tuntia jatkuvasti, kunnes se saavuttaa riittävän alhaisen lämpötilan.
- Tänä aikana älä avaa ovea usein äläkä laita paljon ruokaa laitteen sisään.

## Lisävarusteet

### Jäärasia

- Täytä jäärasia vedellä ja laita se pakastinosaan.
- Kun vesi on täysin jäänytynyt, voit taivuttaa rasiaa alla olevan kuvion osoittamalla tavalla poistaaksesi jääkuutiot rasiasta.



### Pullopidin (Mallikohtainen)

Välttääksesi pullojen luiskahtamisen tai kaatumisen käytä pullopidintä. Tällä tavalla voit estää myös äänen syntymisen, kun ovi avataan tai suljetaan.

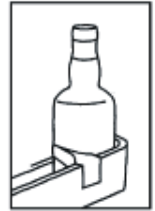

## OSA-3. RUOAN SIJOITTAMINEN LAITTEeseen

### Jääkaappiosa

- Elintarvikkeita säilytetään jääkaapissa tiiviissä pakkauksissa ja kannellisissa astioissa, jolloin estetään niiden kuivuminen, hajujen ja makujen siirtyminen tuotteesta toiseen sekä huurteen kertyminen höyrystimen pinnalle.
- Anna ruokien jäähtyä huoneenlämpöiseksi ennen jääkaappiin asettamista.
- Pidä huoli, etteivät elintarvikkeet tai niiden pakkaus kosketa takaseinää. Höyrystimeen tarttunut materiaali voi tippua sulamisvesikouruun ja tukkia sen. Tuotteita ei saa sijoittaa hyllynreunojen ulkopuolelle ilmankierroon varmistamiseksi.
- Pakkaa liha ja kala huolellisesti ja pidä huoli, että säilytysaika ei ole liian pitkä.
- Vihannekset ja hedelmät säilyvät vihanneslaatikossa myös ilman pakkausta..

## Pakastinosa

- Pakastinta käytetään pakastamiseen ja pakastettujen elintarvikkeiden pitkäaikaiseen säilyttämiseen.
- Jäähdytä pakastettavat tuotteet huoneenlämpöiseksi ja mikäli mahdollista jääkaappikylmiksi.
- Vältä pakastettavien tuotteiden sijoittamista niin, että ne koskettavat aikaisemmin pakastettuja.
- Pakasta kerralla käytettäviä määriä ja tee mahdollisimman litteitä paketteja, ne pakastuvat ja sulavat nopeimmin .
- Pakastetun ruoan säilyttäminen; lue huolellisesti pakastetun ruoan pakkauksen ohjeet ja jos mitään tietoja ei ole mukana, ruokaa ei pidä säilyttää yli 3 kuukauden ajan ostopäivästä.
- Kun ostat pakastettua ruokaa, varmistaudu siitä, että nämä ovat pakastettu asianmukaisissa lämpötiloissa ja että pakkaus on vahingoittumaton.
- Pakastettu ruoka pitäisi kuljettaa mahdollisimman kylmässä ruuan laadun säilyttämiseksi ja siirtää pakastimeen mahdollisimman nopeasti.
- Pakastetun ruoan säilytysaika vaihtelee erityyppisillä tuotteilla. Liian pitkä säilytysaika heikentää erityisesti tuotteen makua ja rakennetta, ei niinkään sen hygieenistä laatua. Jos pakastimen lämpötila vaihtelee (avataan esim. tiuhaan) tai lämpötila on säädetty liian lämpimäksi, heikkenee pakasteiden säilyvyys. Valmiissa pakasteissa lue aina pakkauksessa olevat ohjeet ja noudata säilytysaikaa.
- Käytä pakastushyllyjä kotona pakastettaville ruoille. Pakastukseen sopivat parhaiten keskimmäiset hyllyt/korit. Jäähdytä pakastin mahdollisimman kylmäksi (term. Asento 5) ennen isojen erien pakastamista.
- **Kun pakastat ruokaa:** ota huomioon, että 24 tunnin sisällä pakastettavan ruoan enimmäismäärä (kiloina, kg) on ilmoitettu laitteen tyyppikilvessä.
- Laitteen optimaalisen toiminnan varmistamiseksi ja enimmäispakastuskapasiteetin varmistamiseksi käännä pakastimen termostaatin valitsin max-asentoon 24 tuntia, ennen kuin asetat pakastimeen ruokaa.
- Asetettuasi ruokaa pakastimeen, 24 tuntia max-asennossa on yleensä riittävä aika. Kun aikaa on kulunut 24 tuntia, termostaatin asentoa ei tarvitse asettaa max-asentoon.
- **Huomio:** Energian säästämiseksi, kun pakastat pieniä määriä ruokia, älä aseta pakastimen termostaatin valitsinta max-asentoon.
- Käytä pikapakastushyllyä pakastaaksesi kotivalmisteita (ja ruokaa, joka on haluttu pakastaa) nopeammin johtuen pakastustilan suuremmasta tehosta. Pikapakastushyllyt ovat pakastinosan keskilaatikat (katso sivu 41-42).

## OSA- 4. PUHDISTUS JA HUOLTO

- Irrota laitteen verkkojohto pistorasiasta ennen puhdistuksen aloittamista.



- Älä puhdista laitetta juoksevilla vedellä.



- Jääkaappiossa ja pakastinosassa pitää puhdistaa säännöllisesti.

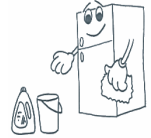

- Puhdista lisävarusteet erikseen neutraalilla puhdistusaineella ja vedellä. Älä puhdista niitä pesukoneessa.

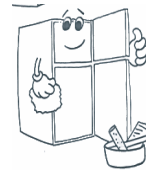

- Älä käytä hankaavia tuotteita, pesujauhetta tai saippuaa. Pesun jälkeen, huuhtelee puhtaalla vedellä ja kuivaa huolellisesti. Kun puhdistus on suoritettu, kytke verkkojohdon pistoke kuivin käsin uudelleen pistorasiaan.

- Lauhdutin pitää puhdistaa (laitteen takana) harjalla tai imuroiden kerran vuodessa energian säästämistä ja tehon lisäämistä varten.

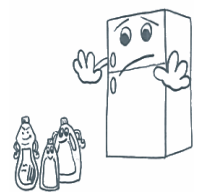

### **VERKKOJOHTO TÄYTYY IRRONTAA PISTORASIESTA PUHDISTUKSEN AJAKSI.**

### **Jääkaappiosan sulatus**

- Sulatus tapahtuu täysin automaattisesti jääkaappiosassa käytön aikana; sulatusvesi kerääntyy koneen takana olevaan haihdutusastiaan ja haihtuu automaattisesti.
- Haihdutusastia ja veden juoksureikä (jääkaapin vihanneshyllyn takana) täytyy puhdistaa säännöllisesti, jotta vesi ei kerääntynyt jääkaapin pohjalle, vaan juoksee haihdutusastiaan.

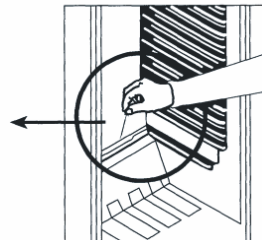
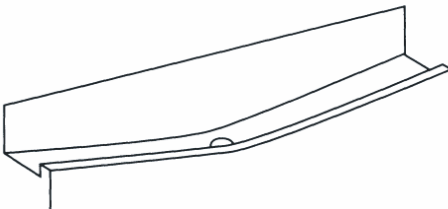

## Pakastinosan sulatus

- Pakastinosan hyllyjä peittävä huurre pitää poistaa säännöllisin väliajoin.
- Älä käytä teräviä metalliesineitä tähän tarkoitukseen. Nämä voivat puhkaista jääkaappipiiriin ja aiheuttaa korjaamattoman vaurion laitteelle. Käytä mukana olevaa muovista kaavinta.
- Kun hyllyillä on enemmän kuin 5 mm huurretta, täytyy suorittaa sulatus.
- Ennen sulatuksen aloittamista kääri pakastettu ruoka sanomalehdillä ja laita ruoka kylmään paikkaan saadaksesi sen lämpötilan tasaiseksi pitkäksi ajaksi.
- Nopeuttaaksesi sulatusta laita yksi tai useampi lämpimällä vedellä täytetty astia pakastimeen.

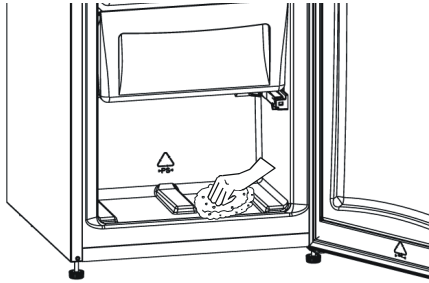

- Kuivaa pakastimen sisäpuoli sienellä tai puhdistusliinalla.
- Kun laite on sulatettu, laita ruoka pakastimeen.

## Jääkaapin lampun vaihtaminen

1. Irrota laitteen verkkojohto pistorasiasta.
2. Poista jääkaapin valosuojus (A) painamalla koukkuja, jotka sijaitsevat suojuksen molemmilla sivuilla.
3. Vaihda nykyinen lamppu uuteen lappuun (ei yli 15 W).
4. Laita valosuojus paikalleen ja kytke laite pistorasiaan.

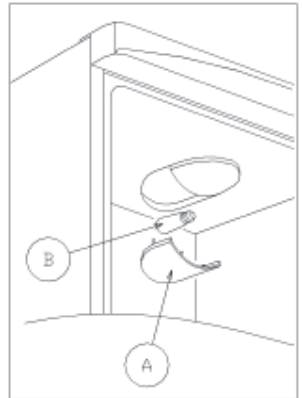

## **OSA-5. KULJETUS JA ASENNUSPAIKAN VAIHTAMINEN**

### **Kuljetus ja asennuspaikan vaihtaminen**

- Alkuperäiset pakkaukset ja vaahtomuovi polystyreeni (PS) voidaan säilyttää tarvittaessa.
- Kuljetuksen ajaksi laite pitää sitoa leveällä hihnalla tai vahvalla narulla. Aaltopahvipakkaukseen merkattuja ohjeita täytyy noudattaa kuljetuksen aikana.
- Ennen kuljetusta tai vanhan asennuspaikan vaihtamista kaikki liikkuvat esineet (esim. hyllyt, vihanneslaatikot täytyy poistaa tai kiinnittää tärisemisen estämiseksi.)

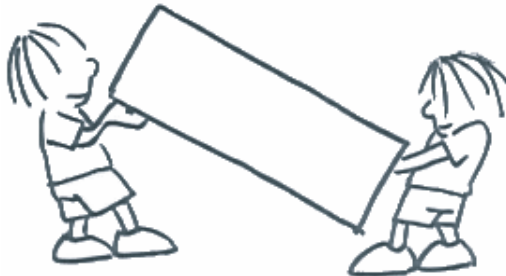

## **OSA-6. ENNEN HUOLLON KUTSUMISTA**

Ellei jääkaappisi toimi kunnolla, siinä saattaa olla pieni ongelma ja siksi sinun pitää tarkistaa seuraavat kohdat ennen kuin otat yhteyden huoltoon säästääksesi aikaa ja rahaa.

### **Mitä tehdä, jos laite ei toimi;**

#### **Tarkista että;**

- Ei ole virtaa, (Vihreä lamppu ei pala)
- Kotisi pääkytkin ei ole kytketty tai sulake on palanut.
- Lämpötilasäädin on kohdassa "0",
- Pistorasia ei ole kunnossa. Kytke toinen laite, jonka tiedät toimivan, samaan pistorasiaan.

### **Mitä tehdä, jos laitteesi toimii huonosti; (Punainen merkkivalo palaa)**

#### **Tarkista että;**

- Et ole ylikuormittanut laitettasi,
- Jääkaapin ja pakastimen lämpötilan asetus on "1" (jos näin on, laita sopivaan arvoon),
- Ovet ovat suljettu kunnolla,
- Pölyä on kerääntynyt lauhduttimeen,
- Takana ja sivuilla on riittävästi tyhjää tilaa.



## **Jos kuuluu ääntä;**

Jäähdytyskaasu, joka kiertää jääkaappipiirissä, voi aiheuttaa pientä ääntä (kupliva ääni), vaikka kompressori ei ole käynnissä. Tämä on aivan normaalia. Jos ääni on erilainen, tarkista että;

- Laite on tasaisesti sijoitettuna.
- Mikään ei kosketa takaosaa.
- Tarvikkeet eivät anna ääntä laitteessa.

## **Jos jääkaapin alaosassa on vettä;**

### **Tarkista että;**

- Sulatusveden tyhjennysreikä ei ole tukkiutunut. (Käytä sulatuksen tyhjennystulppaa puhdistaaksesi tyhjennysreikä.)

## **Jos kaappi ei jäähdy tarpeeksi:**

- Laite on suunniteltu toimimaan sen arvokilvessä ilmoitettua ilmastoluokkaa vastaavissa olosuhteissa. Mikäli laitetta käytetään vaativimmissa olosuhteissa sen jäähdytysteho ei välttämättä ole riittävä.

<b>Ilmastoluokka</b>	<b>Käyttölämpötila (°C)</b>
<b>T</b>	16-43
<b>ST</b>	16-38
<b>N</b>	16-32
<b>SN</b>	10-32

(\*) Standardin TS EN ISO 15502 mukaan. Trooppinen luokka (T) on määritelty vain lämpötila-arvoille 16°C - 43°C.

## **TÄRKEITÄ HUOMAUTUKSIA:**

- Lyhytaikaisen sähkökatkon tapahtuessa tai irrotettaessa pistotulppa pistorasiasta ja kytkettäessä se heti takaisin paikalleen kytkeytyy kompressorin suojaus toiminto päälle, koska jäähdytysjärjestelmässä olevan kaasun paine ei ole vielä tasaantunut. Tämä on täysin normaalia ja laite käynnistyy 5 minuutin kuluttua normaalisti.
- Mikäli et käytä laitetta pidempään aikaan (esimerkiksi kesäloman aikana) niin irrota pistoke pistorasiasta. Puhdista pakastin osassa 4 esitetyllä tavalla ja jätä ovi raolleen homeen ja hajujen muodostumisen välttämiseksi.

**Mikäli et saa pakastintasi koskevaa ongelmaa ratkaistua näiden ohjeiden avulla niin ota yhteys jälleenmyyjäsi tai valtuutettuun huoltoliikkeeseen.**

Laitteen käyttöiäksi on määritelty 10 vuotta, jonka aikana valmistajalla on saatavilla laitteen toimintakunnossa pitämiseen tarvittavia varaosia.

## **OSA-7. LAITTEEN OSAT**

1. NÄYTTÖPANEELI
2. JÄÄKAAPIN TERMOSTAATTI
3. PAKASTIMEN TERMOSTAATTI
4. JÄÄKAAPIN HYLLY
5. JÄÄKAAPIN LAMPPU & SUOJUS
6. LAMPUN KYTKIN
7. LIHA-ASTIA
8. VIHANNESHYLLY
9. VIHANNESLAATIKKO
10. YLÄHYLLY
11. YLÄHYLLYN KANSI
12. MUNAHYLLY
13. KANANMUNATELINE
14. KANNELLINEN HYLLY
15. PULLOPIDIN
16. PULLOHYLLY
17. JÄÄPALARASIA
18. PAKASTINTILAN KANSI
19. PAKASTINTILAN LAATIKKO
20. PAKASTINTILAN POHJALAATIKKO
21. SÄÄTÖJALKA
22. ALASOKKELI

Tämä esitys on tarkoitettu tiedoksi laitteen osista.  
Osat saattavat vaihdella laitteen mallin mukaan.

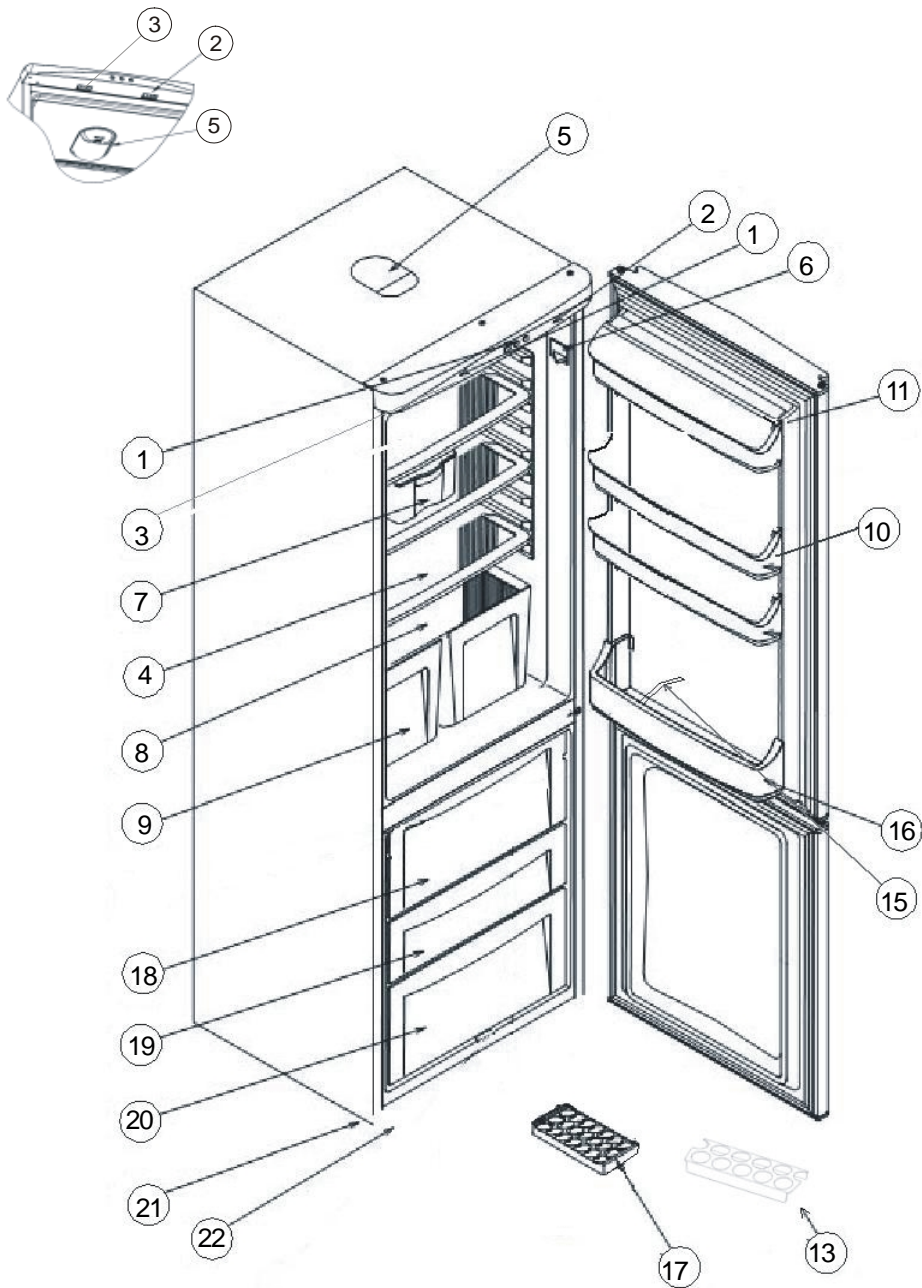

Tämä esitys on tarkoitettu tiedoksi laitteen osista.  
Osat saattavat vaihdella laitteen mallin mukaan.

**Myynti- ja markkinointi:**

ASKO KODINKONE  
Atomitie 5 A  
00370 HELSINKI

**puh.:** 09-503301  
**fax.:** 09-50330725  
[www.upo.fi](http://www.upo.fi)

52072667