

BENUTZERHANDBUCH

Deutsch

USER'S OPERATION MANUAL

English

LIVRET D'INSTRUCTIONS UTILISATEUR

Français

MANUAL DE INSTRUCCIONES

Español

ISTRUZIONI PER L'USO

Italiano

GEBRUIKSAANWIJZING

Nederlands

MANUAL DE OPERAÇÃO DO UTILIZADOR

Português

**Hisense**

# Hisense



## BEDIENUNGSANLEITUNG

Deutsch

Danke, dass Sie sich für unser Haushaltsgerät entschieden haben. Wir sind sicher, wir werden viel Freude mit Ihrem neuen Kühlschrank haben. Bevor Sie Ihr Haushaltsgerät jedoch verwenden, empfehlen wir Ihnen die sorgfältige Lektüre der Bedienungsanleitung, welche Informationen über die Installation und die Benutzung Ihres Produkts enthält. Bitte bewahren Sie diese Bedienungsanleitung für zukünftige Rückfragen auf.



Informationen zur Sicherheit und Warnhinweise.....	3
Aufbau Ihres neuen Gerätes.....	12
Haushaltsgerätebeschreibung.....	16
Bedienfeld.....	18
Ihr Gerät verwenden.....	20
Hilfreiche Hinweise und Tipps.....	23
Reinigung und Pflege.....	24
Fehlerbehebung.....	26
Entsorgung des Gerätes.....	27

## Ihre Sicherheit und die Sicherheit anderer ist uns sehr wichtig.

Wir haben in dieser Bedienungsanleitung und auf Ihrem Haushaltsgerät viele wichtige Sicherheitshinweise zusammengefasst. Lesen und befolgen Sie immer die Sicherheitshinweise.



Die ist das Sicherheitshinweis-Symbol.

Dieses Symbol weist Sie auf potenzielle Gefahren hin, die Sie und andere töten oder verletzen können. Allen Sicherheitshinweisen ist dieses Sicherheitshinweis-Symbol vorangestellt und entweder das Wort „GEFAHR“, „WARNUNG“ oder „VORSICHT“.

Diese Worte bedeuten:



**DANGER**

Eine drohende gefährliche Situation. Sie könnten getötet oder schwer verletzt werden wenn Sie nicht sofort den Anweisungen folgen.



**WARNUNG**

Eine potenziell gefährliche Situation, so denn sie nicht verhindert wird, kann zum Tod oder schweren körperlichen Verletzungen führen.



**VORSICHT**

Eine potenziell gefährliche Situation, so denn sie nicht verhindert wird, kann zu mäßigen oder leichten Verletzungen führen.

Alle Sicherheitshinweise erwähnen, um welche potenzielle Gefahr es sich handelt, wie Sie die Gefahr verletzt werden mindern und was passieren kann, wenn Sie den Anweisungen nicht Folge leisten.



## Informationen zur Sicherheit und Warnhinweise

Zu Ihrer eigenen Sicherheit und ordnungsgemäßen Verwendung lesen Sie bitte vor Installation und erstmaligem Gebrauch des Geräts das Benutzerhandbuch sorgfältig durch, einschließlich der Hinweise und Warnungen. Zur Vermeidung von unnötigen Fehlern und Unfällen ist es erforderlich, dass alle Personen, die das Gerät verwenden, hinreichend vertraut sind mit dessen Betrieb und seinen Sicherheitsmerkmalen. Bewahren Sie diese Anleitungen sorgfältig auf und stellen Sie sicher, dass diese beim Gerät verbleiben, wenn dieses verstellt oder verkauft wird, damit jeder, der das Gerät im Laufe seiner Lebenszeit verwendet, ausreichend über dessen korrekte Inbetriebnahme und Sicherheit informiert ist.

Zum Schutz des Lebens und Eigentums beachten Sie bitte die Vorsichtsmaßnahmen in dieser Bedienungsanleitung, denn der Hersteller ist nicht für Schäden verantwortlich, die aufgrund von Missachtungen entstehen.

## Sicherheit für Kinder und Menschen mit Gebrechen

### ➤ Nach EN-Norm

Dieses Gerät kann von Kindern von 8 Jahren und älter sowie Personen mit eingeschränkten körperlichen, sensorischen bzw. geistigen Fähigkeiten oder mangelnder Erfahrung und Wissen verwendet werden, wenn sie eine Beaufsichtigung bzw. Anweisung für die Nutzung der Maschine auf sichere Weise erfahren und die Risiken gekannt haben. Die Kinder dürfen nicht mit dem Gerät spielen. Die Reinigung und Wartung dürfen nicht von Kindern ohne Aufsicht durchgeführt werden. Die Kinder im Alter von 3 bis 8 Jahren dürfen Kühlgeräte be- und entladen.

### ➤ Nach IEC-Norm

Dieses Gerät ist nicht für die Verwendung von Personen (auch Kinder) geeignet, die körperlich, sensorisch oder geistig behindert sind oder keine nötige Erfahrung oder ausreichend Kenntnis von dem Produkt haben, außer sie von einer Person, die für ihre Sicherheit verantwortlich ist, Anweisungen für den Gebrauch des Geräts erhalten haben oder von dieser beaufsichtigt werden.

- Die Kinder sollten beaufsichtigt werden, um sicherzustellen, dass sie nicht mit dem Gerät spielen.
- Halten Sie alle Verpackungsteile von Kinder fern, weil es die Gefahr des Erstickens besteht.
- Ziehen Sie den Stecker aus der Buchse, wenn Sie das Gerät entsorgen, schneiden Sie das Verbindungskabel (so nah am Gerät wie möglich) ab und entfernen Sie die Tür, um zu vermeiden, dass spielende Kinder Stromschläge erhalten, wenn sie sich darin einschließen.
- Wenn Sie das Gerät, mit Magnettürverschluss, gegen eine älteres Gerät mit Schnappschloss (verriegeln) an der Tür oder dem Deckel austauschen, achten Sie bitte darauf, das Schnappschloss unbrauchbar zu machen, bevor sie es entsorgen. Dadurch wird die Gefahr vermieden, dass für Kinder daraus eine Todesfalle wird.



## Allgemeine Sicherheitsvorschriften

- **WARNUNG** — Dieses Gerät ist für den Haushalt und ähnliche Anwendungen wie  
-mitarbeiter-Küchenbereiche in Läden, Büros und anderen Arbeitsumgebungen vorgesehen;  
-bauernhäuser und von Kunden in Hotels, Motels und anderen Wohnräumen;  
-bett- und Frühstück-Typ Umgebungen;  
-gastronomie und ähnliche Non-Retail-Anwendungen.
- **WARNUNG** — Bewahren Sie keine explosiven Stoffe wie Spraydosen mit brennbaren Treibmittel in diesem Gerät.
- **WARNUNG** — Wenn das Netzkabel beschädigt ist, muss es durch den Hersteller, seinen Kundendienst oder eine ähnlich qualifizierte Person ersetzt werden, um eine Gefahr zu vermeiden.
- **WARNUNG** — Halten Sie die Belüftungsöffnungen, die Geräteverkleidung oder die integrierte Struktur von Behinderungen frei.
- **WARNUNG** — Verwenden Sie keine mechanischen Vorrichtungen oder anderen Mittel, um den Entfrostsprozess zu beschleunigen, außer wenn die vom Hersteller empfohlen sind.
- **WARNUNG** — Beschädigen Sie den Kältemittelkreislauf nicht.
- **WARNUNG** — Verwenden Sie keine elektrischen Geräte innerhalb des Lebensmittellablagefachs des Gerätes, außer wenn sie die vom Hersteller empfohlenen Typen sind.
- **WARNUNG** — Das Kältemittel und Isoliertreibgas sind brennbar. Bei der Entsorgung des Geräts handeln Sie es nur bei einem zugelassenen Entsorgungszentrum. Nicht Flamme aussetzen.
- **WARNUNG** — Stellen Sie bei der Positionierung des Geräts sicher, dass das Netzkabel nicht eingeklemmt oder beschädigt ist.

- **WARNUNG** — Stellen Sie die Mehrfachkupplungssteckdose oder portable Stromversorgung nicht an der Geräterückseite auf.
- **WARNUNG** — Die Lebensmittel müssen in Säcken verpackt werden, bevor sie in den Kühlschrank gestellt werden. Und die Flüssigkeiten müssen in Flaschen oder in verschlossenen Behältern verpackt werden, um das Problem zu vermeiden, dass die Produktdesignstruktur nicht leicht zu reinigen ist.



Das Symbol ist eine Warnung und zeigt an, dass das Kältemittel und das Treibgas der Isolierung brennbar sind.

### **Warnung: Gefahr von Brand / brennbaren Stoffen**

#### **Austauschen der Beleuchtungslampen**

- **WARNUNG** — Die Beleuchtungslampen dürfen nicht vom Benutzer ausgetauscht werden! Wenn die Beleuchtungslampen beschädigt sind, wenden Sie sich an den Kundendienst. Dieser Warnhinweis gilt nur für die Kühlschränke, die Beleuchtungslampen enthalten.

#### **Kältemittel**

Das Kältemittel Isobuten (R600a) ist innerhalb des Kältemittelkreislaufs des Gerätes enthalten, und ein Naturgas mit einer besonders hohen Umweltverträglichkeit ist jedoch brennbar. Während des Transports und der Installation des Gerätes sollen Sie sicherstellen, dass keine der Komponenten des Kältemittelkreislaufs beschädigt ist.

Das Kältemittel (R600a) ist brennbar.

- **WARNUNG** — Die Kühlschränke enthalten Kältemittel und Gase in der Isolierung. Die Kältemittel und Gase müssen fachgerecht entsorgt werden, da sie zu Augenverletzungen oder Entzündung führen können. Stellen Sie sicher, dass der Schlauch des Kühlkreislaufs vor der ordnungsgemäßen Entsorgung nicht beschädigt ist.



## **WARNUNG: brandgefahr**

Wenn der Kältemittelkreislauf beschädigt würde:

- Vermeiden Sie offene Flammen und Zündquellen.
  - Lüften Sie den Raum sorgfältig, in dem das Gerät steht.
- Es ist gefährlich, diese Spezifikationen zu ändern oder das Produkt in irgendeiner Art und Weise zu verändern.
- Jegliche Beschädigung des Kabels kann zu einem Kurzschluss, Brand und/oder Stromschlag führen.



## **Elektrische Sicherheit**

- Das Stromkabel darf nicht verlängert werden.
- Vergewissern Sie sich, dass der Stromstecker nicht eingequetscht oder beschädigt wird. Ein gequetschter oder beschädigter Stromstecker könnte Kurzschluss, Stromschlag oder Überhitzung und sogar einen Brand verursachen.
- Achten Sie darauf, dass Sie an den Gerätenetzstecker gelangen.
- Ziehen Sie nicht am Kabel.
- Stecken Sie den Stromstecker nicht ein, wenn die Stromsteckerbuchse locker ist. Es besteht Brand- oder Stromschlaggefahr.
- Das Gerät darf ohne Deckel auf der Innenbeleuchtung nicht betrieben werden.
- Der Kühlschrank eignet sich nur für Einphasenwechselstrom mit 220-240V/50Hz. Wenn die Spannungsschwankung im Benutzerbezirk so groß ist, dass die Spannung den oben genannten Bereich überschreitet, verwenden Sie aus Sicherheitsgründen unbedingt A.C.. Automatischer Spannungsregler von mehr als 350W zum Kühlschrank. Der Kühlschrank muss an eine spezielle Steckdose statt einer gemeinsamen mit anderen elektrischen Geräten angeschlossen werden. Sein Stecker muss für eine Steckdose mit Erdung geeignet sein.

## **Tägliche Nutzung**

- Lagern Sie keine entzündlichen Gase oder Flüssigkeiten im Gerät. Es besteht Explosionsgefahr.
- Betreiben Sie keine anderen elektrogeräte innerhalb des Kühlschranks (zum Beispiel elektrische Eismaschinen, Mischungen usw.).
- Ziehen Sie, wenn Sie das Gerät ausstecken, immer am Stecker, nicht am Kabel.
- Stellen Sie keine heißen Gegenstände in die Nähe der Plastikteile des Geräts.
- Stellen Sie keine Lebensmittel direkt an die Luftaustrittsöffnung an der Rückwand.
- Vorverpackte Tiefkühlkost gemäß den Anweisungen des Tiefkühlkostherstellers lagern.
- Die Empfehlungen des Geräteherstellers zur Lagerung sollten strikt befolgt werden. Siehe entsprechende Anweisungen zum Einfrieren.
- Stellen Sie keine Getränke mit Kohlensäure in das Gefrierfach, denn sie üben Druck auf den Behälter aus, können ihn zum Explodieren bringen und so das Gerät beschädigen.
- Gefrorenes Essen können Frostverbrennungen verursachen, wenn sie direkt nach der Entnahme aus dem Gefrierfach konsumiert werden.
- Stellen Sie das Gerät nicht direkt in die Sonne.
- Halten Sie Kerzen, Lampen und andere Gegenstände mit offenen Flammen fern von dem Gerät, so dass das Gerät nicht in Brand gesetzt ist.
- Das Gerät ist für die Aufbewahrung von Lebensmitteln und / oder Getränke im normalen Haushalt, wie in dieser Gebrauchsanleitung beschrieben, bestimmt. Das Gerät ist schwer. Beim Bewegen sollte man sehr sorgfältig vorgehen.

- Entfernen Sie nicht die Gegenstände aus dem Gefrierfach und berühren Sie nicht sie, wenn Ihre Hände feucht/nass sind, da dies Hautabschürfungen oder Frost/Gefrierbrand verursachen könnte.
- Verwenden Sie niemals die Basis, Schubladen und Türen usw. zum Stehen oder als Träger.
- Gefrorene Lebensmittel dürfen nicht erneut eingefroren werden, wenn sie einmal abgetaut wurden.
- Nicht essen Eis am Stiel oder Eiswürfel direkt nach der Entnahme aus dem Gefrierfach, da dies zu Gefrierbrand in Mund und Lippen führen könnte.
- Überbelasten Sie die Türabsteller nicht oder legen nicht zu viele Nahrungsmittel im Gemüsefach, um Herunterfallen der Gegenstände zu vermeiden. Dies könnte zu Verletzungen oder Schäden am Gerät führen.
- Dieses Kühlgerät ist nicht für die Verwendung als Einbaugerät vorgesehen.



### **Vorsicht!**

#### **Pflege und Reinigung**

- Schalten Sie das Gerät vor der Wartung ab und ziehen Sie das Stromkabel aus der Buchse.
- Reinigen Sie das Gerät nicht mit Hilfe von Metallobjekten, Dampfreinigern, ätherischen Ölen, organischen Lösungsmitteln oder Scheuermitteln.
- Verwenden Sie keine scharfen Objekte, um das Eis aus dem Gerät zu kratzen. Benutzen Sie einen Plastischaber.

#### **Installation Wichtig!**

- Befolgen Sie für die elektrische Verbindung sorgfältig die Anweisungen in den einzelnen Absätzen.
- Packen Sie das Gerät aus und prüfen Sie, ob es beschädigt ist. Ist es beschädigt, schließen Sie das Gerät nicht an den Strom an. Sondern setzen Sie sich umgehend mit dem Händler, bei dem Sie das Gerät gekauft haben, in Verbindung. Heben Sie in diesem Fall bitte alle Verpackungsmaterialien auf.



- Es ist ratsam, zumindest vier Stunden zu warten, bevor das Gerät eingeschaltet wird, damit das Öl in den Kompressor zurück fließen kann.
- Um das Gerät herum, sollte ausreichend Luftzirkulation vorhanden sein; ansonsten kann es überhitzen. Befolgen Sie alle für die Installation relevanten Anweisungen, um eine ausreichende Ventilation zu gewährleisten.
- Wenn möglich, sollte die Rückseite des Geräts an eine Wand zeigen, um den Kontakt zu warmen Teilen (Kompressor, Kondensator) zu vermeiden. Befolgen Sie die für die Installation relevanten Anweisungen, um Brandrisiken zu verhindern.
- Das Gerät darf nicht in der Nähe von Heizungen oder Kochstellen stehen.
- Vergewissern Sie sich, dass der Stromstecker nach der Geräteaufstellung zugänglich ist.

### **Wartung**

- Alle elektrischen Arbeiten im Rahmen der Wartung sollten von einem qualifizierten Elektriker oder einer kompetenten Person durchgeführt werden.
- Das Produkt muss von einem zugelassenen Service-Zentrum gewartet werden; außerdem dürfen nur Original-Ersatzteile verwendet werden.

1. Wenn das Gerät Frost-Free ist.

2. Wenn das Gerät das Gefrierfach enthält.

**Um eine Verunreinigung von Lebensmitteln zu vermeiden, beachten Sie bitte die folgenden Hinweise**

- Die Tür längere Zeit offen zu halten, kann einen deutlichen Anstieg der Temperatur in den Fächern des Geräts bewirken.
- Reinigen Sie regelmäßig solche Oberflächen, die mit Lebensmitteln in Berührung kommen können, sowie zugängliche Abflusssysteme.
- Bewahren Sie im Kühlschrank rohe Fisch- und Fleischwaren in geeigneten Behältern auf, so dass kein Kontakt mit anderen Lebensmitteln erfolgt bzw. dass auf diese keine
- Fleisch-/ Fischesäfte (z.B. Blut) herunter tropfen können. Zwei-Sterne-Tiefkühlfächer eignen sich zur Aufbewahrung vorgefroster Lebensmittel, zur Lagerung oder Herstellung von Speiseeis und zur Herstellung von Eiswürfeln.
- Ein-, Zwei- und Drei-Sterne-Fächer eignen sich nicht zum Einfrieren von frischen Lebensmitteln.

# Aufbau Ihres neuen Gerätes

Bevor Sie das Gerät zum ersten Mal in Betrieb nehmen, sollten Sie die folgenden Tipps lesen.

## Warnung!

Für die ordnungsgemäße Installation muss dieser Kühlschrank auf einer ebenen Fläche aus hartem Material, das in gleicher Höhe wie der Rest des Fußbodens ist, platziert werden. Diese Oberfläche sollte stark genug sein, um einen voll beladenen Kühlschrank zu unterstützen.

Die Rollen, die nicht Lenkrollen sind, sollten nur für Vorwärts- oder Rückwärtsbewegung verwendet werden. Seitliches Verschieben des Kühlschranks könnten die Beschädigung an Boden und Rollen verursachen.

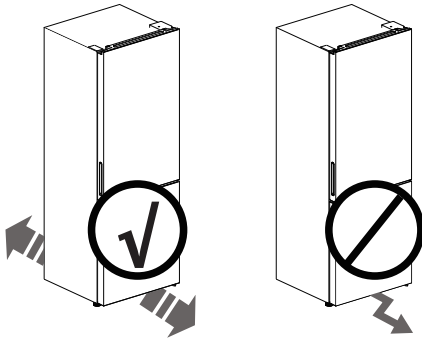

## ! Belüftung des Gerätes

Um die Leistungsfähigkeit des Kühlsystems zu steigern und Energie zu sparen, ist es notwendig, eine gute Belüftung zur Wärmeverteilung um das Gerät herum zu bewahren. Aus diesem Grund sollte genügend Freiraum um den Kühlschrank herum vorhanden sein.

## Vorschlag:

Lassen Sie einen Abstand von mindestens 50-70 mm von der Geräterückseite bis zur Wand, mindestens 100 mm von der Geräteoberseite und mindestens 100 mm von Geräteseiten bis zur Wand und einen Freiraum vor dem Gerät, um die Türen in einem Winkel von 130° öffnen zu können. Siehe folgende Abbildungen.

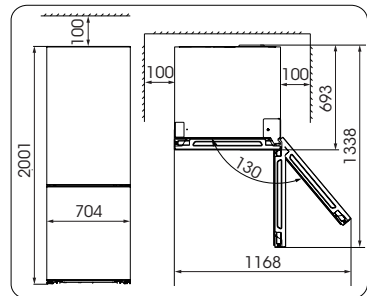
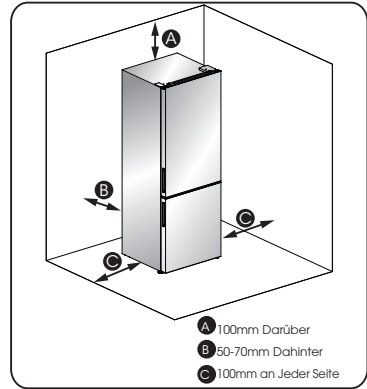

## Hinweis:

- Dieses Gerät funktioniert gut innerhalb der Klimaklasse von SN bis T (siehe nachstehende Tabelle). Es funktioniert möglicherweise nicht ordnungsgemäß, wenn es über einen längeren Zeitraum Temperaturen unter- oder oberhalb des angegebenen Bereichs ausgesetzt war.

Klimaklasse	Umgebungstemperatur
SN	+10°C bis +32°C
N	+16°C bis +32°C
ST	+16°C bis +38°C
T	+16°C bis +43°C

- Stellen Sie Ihr Gerät an einem trockenen Ort auf und vermeiden Sie hohe Feuchtigkeit.
- Halten Sie das Gerät von dem direkten Sonnenlicht, Regen oder Frost fern. Halten Sie das Gerät von Wärmequellen, wie Öfen, Feuer oder Heizkörpern fern.

## Nivellierung des Geräts

Für einen ausreichenden Ausgleich und zirkulierende Luft in der unteren hinteren Teil des Gerätes können die unteren Füße angepasst werden. Sie können sie manuell von Hand oder mit einem geeigneten Schraubenschlüssel einstellen.

Um das Selbstschließen der Türen zu ermöglichen, neigen Sie den Oberteil nach hinten um ca. 10-15 mm.

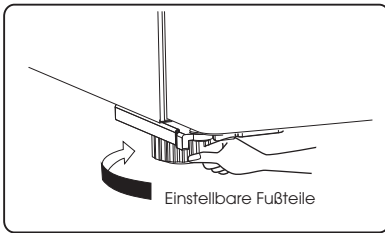
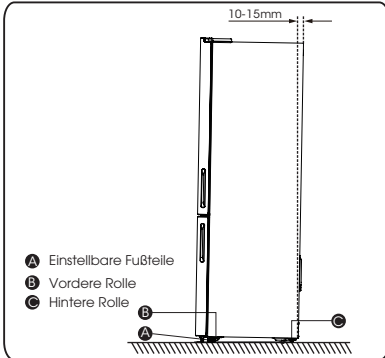

### Hinweis:

Bei Bedarf können Sie den Kühlschrank auf seine Rückseite legen, um den Zugriff auf den Boden zu erhalten. Sie sollten den Kühlschrank dabei auf weiches Schaumverpackungsmaterial oder ähnliches Material legen, um die Beschädigung der Kühlrohre an der Rückwand des Kühlschranks zu vermeiden.

### Seitenwechsel der Tür

Sie können die Seite, an der die Tür geöffnet wird, wahlweise von rechts (wie ausgeliefert) nach links ändern, sollte es die Einbaustelle erfordern.

### Warnung!

Beim Seitenwechsel der Tür darf das Gerät nicht an das Stromnetz angeschlossen werden. Stellen Sie sicher, dass der Stecker aus der Steckdose entfernt werden.

## Benötigte Werkzeuge

Nicht mitgeliefert		
8mm Steckschlüssel	Schraubendreher mit dünner Klinge	Spachtel
Kreuzschraubendreher	Rollgabelschlüssel	8mm Schraubenschlüssel
Zusätzliche Teile (in der Plastiktüte)		
Oberes Scharnier links	Scharnierabdeckung links	Schraubenloch Deckel-rechts
Mitte Scharnier links	Anschlag Block-links*2	Türstopper links*2
Inbusschlüssel (4mm)		

**Hinweis:** Bei Bedarf können Sie den Kühlschrank auf seine Rückseite legen, um den Zugriff auf den Boden zu erhalten. Sie sollten den Kühlschrank dabei auf weiches Schaumverpackungsmaterial oder ähnliches Material legen, um die Beschädigung der Kühlrohre an der Rückwand des Kühlschranks zu vermeiden. Um die Tür umzukehren, werden die folgenden Schritte allgemein empfohlen.

1. Stellen Sie den Kühlschrank aufrecht. Öffnen Sie die Tür, um alle Türabsteller herauszunehmen (um Beschädigungen zu vermeiden) und schließen Sie die Tür.

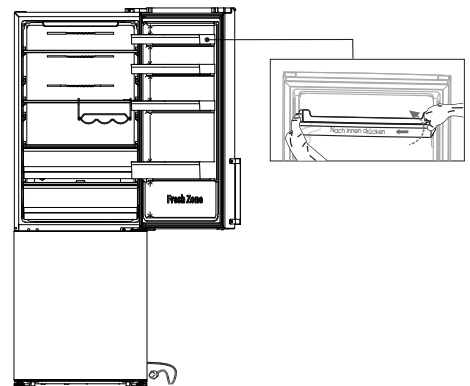

### Vorsicht!

Bitte drücken Sie den Türrahmen leicht von einer Seite zur Mitte hin zusammen und bewegen Sie ihn dann nach oben, wenn Sie die Türrahmen herausnehmen.

2. Entfernen Sie die Schraube ① und nehmen Sie dann die Abdeckung ② von der oberen rechten Seite ab. Seien Sie vorsichtig mit dem elektrischen Anschluss ③ unten, da er noch angeschlossen ist. Trennen Sie ihn dann ab und entfernen Sie die Abdeckung ②.

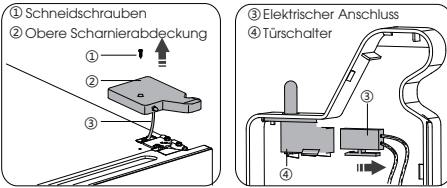

3. Drücken Sie den Türschalter ④ und entfernen Sie ihn dann nach oben. Installieren Sie den Schalter ④ in der Abdeckung ⑤ (in der mitgelieferten Plastiktüte). Stecken Sie die andere Abdeckung ② in die Plastiktüte.

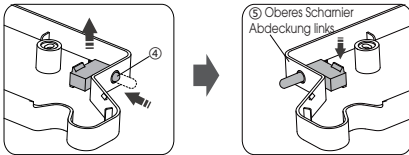

4. Trennen Sie die Stecker ① und ②, drehen Sie dann die Schrauben ③ mit einem 8-mm-Steckschlüssel oder einem Schraubenschlüssel heraus und entfernen Sie das Scharnier ④. Stecken Sie dann die Stecker ① und ⑤ in die Bohrung ein. Bitte halten Sie die Tür beim Einbau mit der Hand fest.

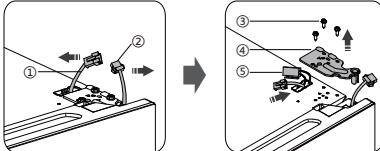

5. Entfernen Sie die obere Tür aus dem mittleren Scharnier durch vorsichtiges Anheben der Tür gerade nach oben. Legen Sie dann die obere Tür auf eine glatte Oberfläche mit oberer Abdeckung nach oben.

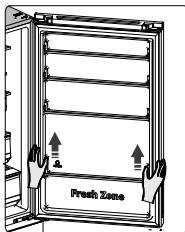

6. Bringen Sie die Abdeckung ① (in der Plastiktüte beilegen) oben rechts an. Entfernen Sie dann die Abdeckung ② von der linken oberen Seite des Geräts und stecken Sie sie in die Plastiktüte.

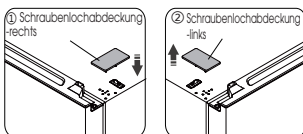

7. Entfernen Sie die Abdeckung ① von der oberen linken Seite der oberen Tür und ziehen Sie den Stecker ②. Entfernen Sie die Abdeckung ③ von der rechten Seite und stecken Sie den Stecker ④ hinein, bevor Sie die Abdeckungen ① und ③ wieder montieren.

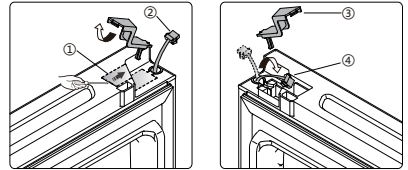

8. Schraube ③ lösen und Teil ② und Teil ① abnehmen. Ersatz-Türstopper links ④ und Stoppblock links ⑤ (in der Plastiktüte mitgeliefert) auf der linken Seite mit Schraube ③ montieren. Halten Sie das Teil ① und ② mit dem Gerät für zukünftige Referenzzwecke.

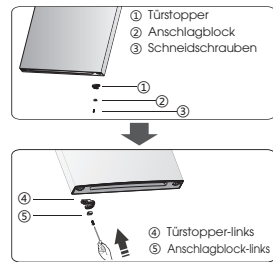

9. Verwenden Sie den Inbusschlüssel (in der Plastiktüte enthalten) und einen kreuzförmigen Schraubenzieher, um die Schrauben zu lösen und das mittlere Scharnier rechts zu entfernen. Dann entfernen Sie die untere Tür.

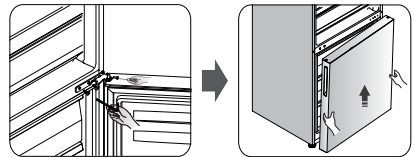

10. Legen Sie die untere Tür auf eine glatte Oberfläche mit seiner Verkleidung nach oben. Lösen Sie die Schraube ③ und nehmen Sie den Teil ② und den Teil ① ab, installieren Sie dann den Türstopper links ④ und den Stoppblock links ⑤ (in der Plastiktüte mitgeliefert) auf der linken Seite und ziehen Sie sie mit der Schraube ③ fest an.

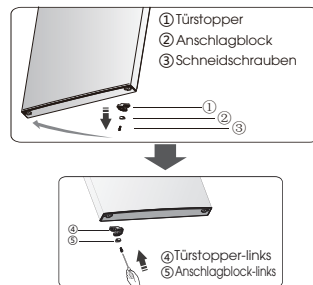

11. Ändern Sie die Schraubenlochabdeckungen auf der mittleren Deckplatte von links nach rechts (wie in der Abbildung unten gezeigt).

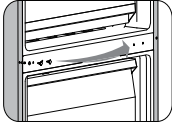

12. Legen Sie den Kühlschrank auf die weiche Schaumstoffverpackung oder auf ein ähnliches Material. Beide einstellbaren unteren Fußteile ③ entfernen, dann das untere Scharnierteil ① durch Lösen der Schrauben ② abnehmen.

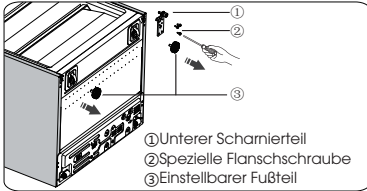

13. Lösen Sie den unteren Scharnierstift, wechseln Sie ihn in die umgekehrte Lochposition, und ziehen Sie ihn dann entsprechend der Abbildung unten fest.

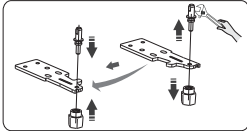

14. Ersetzen Sie das untere Scharnierteil auf der linken Seite und befestigen Sie es mit Hilfe der Spezialflanschschrauben. Ersetzen Sie die verstellbare Fuß-Festplatte auf eine andere Seite und befestigen Sie sie.

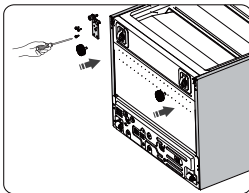

15. Stellen Sie den Kühlschrank aufrecht und schieben Sie die untere Tür vorsichtig auf den unteren Scharnierstift und halten Sie sie in Position. Installieren Sie das mittlere Scharnier links (in der Plastiktüte) und stellen Sie sicher, dass die untere Tür fest an ihrem Platz sitzt.

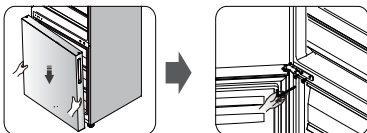

16. Bewegen Sie die obere Tür auf eine geeignete Position. Sichern Sie den Türgriff, stellen Sie die mittlere Scharnierachse in das untere Loch der oberen Tür. Installieren Sie das Scharnier ② (in der Plastiktüte) mit Schrauben ①. Bitte halten Sie die obere Tür mit der Hand bei der Installation.

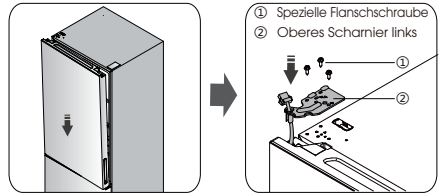

17. Entfernen Sie die Stecker ② und ③ von der linken oberen Seite. Verbinden Sie Stecker ① mit ②, und dann ③ mit dem Türschalter an der oberen Scharnierabdeckung links.

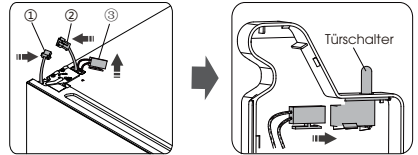

18. Bringen Sie die obere Scharnierabdeckung ② an der linken Ecke mit Hilfe einer Schraube ① an.

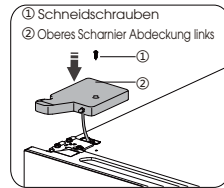

19. Öffnen Sie die obere Tür, setzen Sie die Türablagen ein und schließen Sie diese.

#### Hinweis:

Wenn Ihr Gerät den Griff hat, müssen Sie den Griff mit den folgenden Anweisungen umkehren.

Heben Sie Teil ① und Teil ④ und lösen Sie dann die Schrauben ②. Wechseln Sie den Griff ③ auf die rechte Seite und bringen Sie die Schrauben ②, Teil ① und Teil ④ der Reihe nach an.

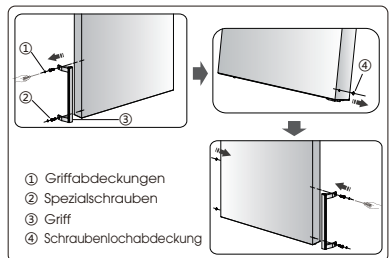

# Haushaltsgerätebeschreibung

## Gerät ohne Spender

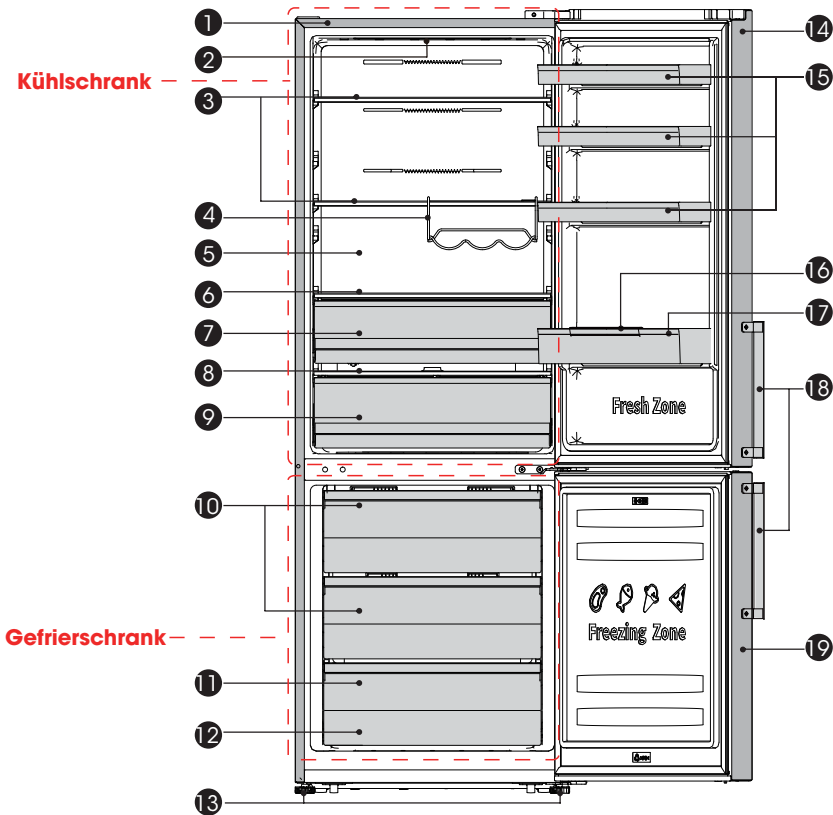

- |                                    |                           |
|------------------------------------|---------------------------|
| ① Schrank                          | ⑪ Untere Gefrierschublade |
| ② LED-Leuchte                      | ⑫ Eiswürfelmacher (innen) |
| ③ Glasregal                        | ⑬ Einstellbare Fußteile   |
| ④ Flexibles Weinregal (als Option) | ⑭ Kühlschranktür          |
| ⑤ Windkanal                        | ⑮ Oberes Fach             |
| ⑥ Kühle Frischebox-Abdeckung       | ⑯ Flaschen Blockstreifen  |
| ⑦ Kühle Frischebox                 | ⑰ Unteres Fach            |
| ⑧ Gemüsefachabdeckung              | ⑱ Griff (als Option)      |
| ⑨ Obst- und Gemüse-Crispers        | ⑲ Gefrierschranktür       |
| ⑩ Gefrierschrank                   |                           |

**Hinweis:** Das Aussehen Ihres Modells kann von diesem und anderen Abbildungen in dieser Bedienungsanleitung abweichen, abhängig von der Ausstattung Ihres Modells.

**Hinweis:** Für die beste Energieeffizienz dieses Produkts stellen Sie bitte alle Einlegeböden und Schubladen in ihre ursprüngliche Position, wie in der Abbildung oben dargestellt.

# Haushaltsgerätebeschreibung

## Gerät mit Spender

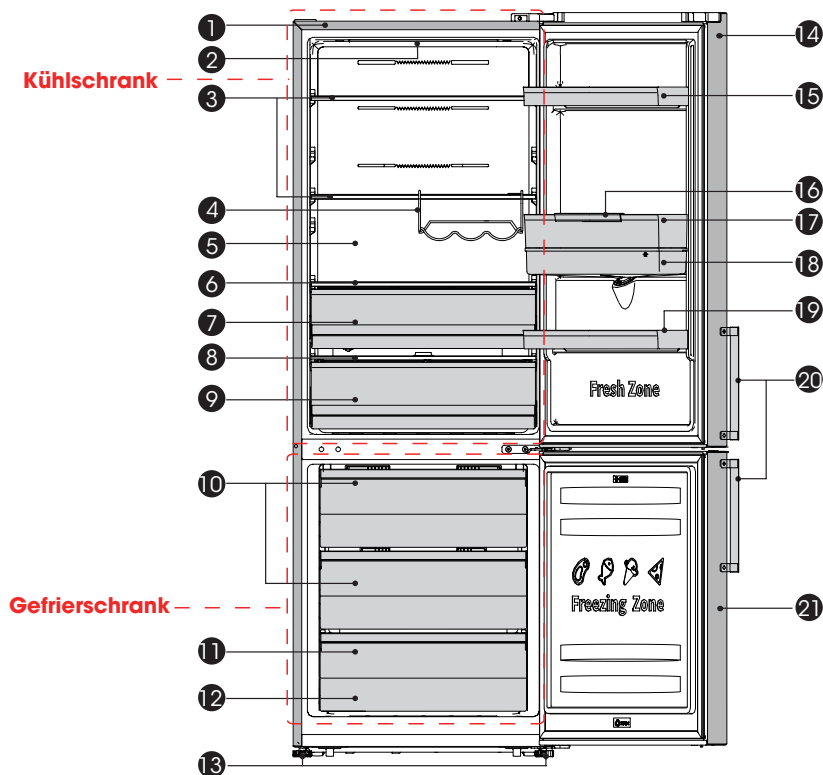

- |                                    |                           |
|------------------------------------|---------------------------|
| ① Schrank                          | ⑫ Eiswürfelmacher (innen) |
| ② LED-Leuchte                      | ⑬ Einstellbare Fußteile   |
| ③ Glasregal                        | ⑭ Kühlschranktür          |
| ④ Flexibles Weinregal (als Option) | ⑮ Oberes Fach             |
| ⑤ Windkanal                        | ⑯ Flaschen Blockstreifen  |
| ⑥ Kühle Frischebox-Abdeckung       | ⑰ Mittleres Fach          |
| ⑦ Kühle Frischebox                 | ⑱ Wasserbehälterteil      |
| ⑧ Gemüsefachabdeckung              | ⑲ Unteres Fach            |
| ⑨ Obst- und Gemüse-Crispers        | ⑳ Griff (als Option)      |
| ⑩ Gefrierschrank                   | ㉑ Gefrierschranktür       |
| ⑪ Untere Gefrierschublade          |                           |

**Hinweis:** Das Aussehen Ihres Modells kann von diesem und anderen Abbildungen in dieser Bedienungsanleitung abweichen, abhängig von der Ausstattung Ihres Modells.  
**Hinweis:** Für die beste Energieeffizienz dieses Produkts stellen Sie bitte alle Einlegeböden und Schubladen in ihre ursprüngliche Position, wie in der Abbildung oben dargestellt.



# Bedienfeld

Benutzen Sie Ihr Haushaltsgerät entsprechend der folgenden Bedienungsanweisungen, Ihr Haushaltsgerät verfügt über die entsprechenden Funktionen und Modi wie die Displayanzeige im unten gezeigten Bild. Wenn Sie das Gerät zum ersten Mal einschalten, beginnt die Hintergrundbeleuchtung der Symbole auf dem Bildschirm zu funktionieren. Wenn keine Knöpfe gedrückt wurden und die Türen geschlossen sind, wird die Hintergrundbeleuchtung ausgehen.

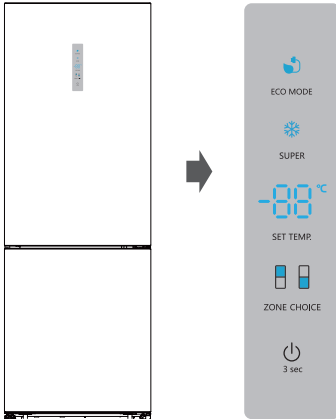

## Temperatursteuerung

Zur optimalen Konservierung von Lebensmitteln. Wir empfehlen, bei der ersten Inbetriebnahme Ihres Kühlschranks die Temperatur für den Kühlschrank auf 4 °C einzustellen. Zur Änderung der Temperatur befolgen Sie bitte die nachstehenden Anweisungen.

**HINWEIS:** Eine hohe Temperatureinstellung führt dazu, dass Lebensmittel schneller verderben.

## VORSICHT!

Beim Justieren der Temperatur, stellen Sie eine durchschnittliche Temperatur für den gesamten Kühlraum ein. Die Temperatur in den einzelnen Fächern kann von den auf dem Bedienfeld angezeigten Temperaturwerten abweichen, je nachdem, wie viele Lebensmittel Sie einlagern und wo Sie diese platzieren. Auch die Umgebungstemperatur kann die tatsächliche Temperatur im Inneren des Geräts beeinflussen.

## Kühlschrank

Drücken Sie wiederholt **ZONE CHOICE** (AUSWAHL DER ZONE), bis die Anzeige " " leuchtet.

Drücken Sie dann **SET TEMP**. Sie können die Kühlschranktemperatur je nach Bedarf zwischen 2°C und 8°C einstellen, und das Anzeigefeld zeigt die entsprechenden Werte in der folgenden Reihenfolge an.

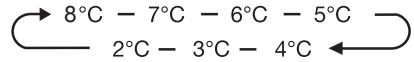

## Gefrierfach

Drücken Sie wiederholt **ZONECHOICE** (AUSWAHL DER ZONE), bis die Anzeige " " leuchtet.

Drücken Sie dann **SET TEMP**. Sie können die Gefrierfachtemperatur je nach Bedarf zwischen -14°C und -24°C einstellen, wobei das Anzeigefeld die jeweiligen Werte in der folgenden Reihenfolge anzeigt.

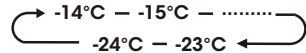

## Super-Freeze (❄️)

Super-Freeze senkt die Temperatur im Gefrierschrank schnell ab, so dass die Lebensmittel schneller gefrieren. Dadurch können die Vitamine und Nährstoffe frischer Lebensmittel eingeschlossen werden und die Lebensmittel bleiben länger frisch.

Sie können **SUPER** drücken, um in den Super-Freeze-Modus zu gelangen.

Ist der Super-Freeze-Modus ausgewählt, leuchtet die Lampe und die Gefrieretemperatur wird auf -24 °C eingestellt.

Bei der maximalen Menge an einzufrierenden Lebensmitteln warten Sie bitte ca. 24h.

Super-Freeze schaltet sich nach 52 Stunden automatisch ab, und die Gefrieretemperatur wird wieder auf die vorherige Einstellung zurückgesetzt.

## Öko-Energie (🌱)

Mit dieser Funktion arbeitet das Gefriergerät in einem Energiesparmodus, der nützlich ist, um den Energieverbrauch zu reduzieren, wenn Sie abwesend sind.

Durch Druck auf **ECO-MODE** gelangen Sie in den Energiesparmodus.

Bei aktiviertem Energiesparmodus leuchtet das Licht. Die Temperatur des Gefrierschranks wird auf -17°C und die des Kühlschranks auf 6°C eingestellt.

### **Schalter**

Mit dieser Taste können Sie Ihr Gerät ein- oder ausschalten.

Drücken Sie auf "⏻" für 3 Sekunden.

Nach einem Summertone, währenddessen die Digitalanzeige

"OFF" anzeigt, wird das Gerät ausgeschaltet.

Drücken Sie auf "⏻" für 3 Sekunden.

Nach einem Summertone wird das Gerät eingeschaltet.

### **Alarm**

Wenn die Tür des Kühlschranks länger als 2 Minuten geöffnet ist, ertönt der Türalarm.

Im Falle eines Türalarms ertönt der Summer im Minutenabstand 3 Mal und beendet

nach 8 Minuten automatisch die Alarmierungen.

Vermeiden Sie zum Zwecke der Energieeinsparung, die Tür während des

Gebrauchs des Geräts lange offen zu halten. Der Türalarm kann auch durch

Schließen der Tür ausgeschaltet werden.

**Hinweis:** Eine hohe Temperatureinstellung führt dazu, dass Lebensmittel schneller verderben.

# Ihr Gerät verwenden

In Ihrem Gerät ist das Zubehör allgemein als „Beschreibung des Geräts“ aufgeführt. Mit dieser Teilanleitung können Sie die richtige Verwendung finden. Wir empfehlen Ihnen, diese aufmerksam zu lesen, bevor Sie das Gerät benutzen.

## Türfach

- Es ist geeignet für die Lagerung der Eier, Dosenflüssigkeit, Flaschengetränke und verpackte Lebensmittel usw. Lagern Sie nicht zu viel schwere Dinge im Fach.
- Die Türgestelle können je nach Bedarf in verschiedenen Höhen angebracht werden. Nehmen Sie die Nahrungsmittel bitte aus dem Regal, bevor Sie sie neu positionieren.

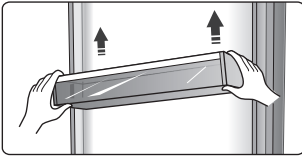

- Alle Türfächer sind komplett entfernbar zur Reinigung.

## Regal im Kühlkammer

- Die Regale in der Kühlkammer können zum Reinigen herausgenommen werden.

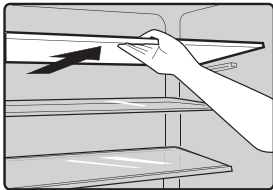

## Flexibles Weinregal (als Option)

- Diese dient der Lagerung von Weinflaschen oder Getränken und kann zu Reinigungszwecken herausgenommen werden.

**Hinweis:** Stellen Sie den abgefüllten Wein oder die Getränke nicht direkt vor dem Luftauslass auf den Windkanal, wodurch dieser einfrieren könnte.

## Kühle Frischebox

- In einem bestimmten Modus wird es eine zusätzliche Frischebox (Schublade) geben. In dieser Schublade können Sie eine niedrigere Temperatur erhalten, um fish, Fleisch und andere erodierbare Lebensmittel aufzubewahren. Normalerweise wird sie etwa 1°C niedriger sein als der andere Teil des Frischefachs. In der nachstehenden Tabelle finden Sie einige Empfehlungen, die Sie einsehen können.

Temp.-Einstellung des Kühlfachs	Art der Nahrung	vorgeschlagene Lagerdauer
2 oder 3 oder 4°C	fish oder Fleisch	≤2 Tage
5 oder 6°C	Obst	<2 Wochen
7 oder 8°C	Gemüse	<5 Tage

**Hinweis:** Die tatsächliche Temperatur der Cool fresh box kann niedriger als Null sein, daher ist es normal, dass die Flüssigkeit in dieser Schublade gefroren war.

## Obst- und Gemüse-Crispers

- Das Gemüsefach ist für die Lagerung der Früchte und Gemüse verwendet.

## Gemüsefach und Luftfeuchtigkeitsregelung

- Sie können den Knopf auf dem Deckel des Gemüsefachdeckels drehen, um unterschiedliche Feuchtigkeit im Gemüsefach zu halten. Wenn Sie den Knopf nach links schieben, halten Sie eine höhere Luftfeuchtigkeit, die Gemüse und Obst lange und frisch lagern kann, nach rechts wird die Luftfeuchtigkeit niedriger sein. Er dient dazu, die Temperatur im Gemüsefach zu kontrollieren und zu verhindern, dass das Gemüse Feuchtigkeit verliert.

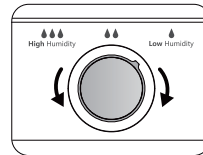

## Gefrierschrank

- Es wird zur Lagerung von Lebensmitteln verwendet, die eingefroren werden müssen, darunter Fleisch, fish und Eiscreme usw.

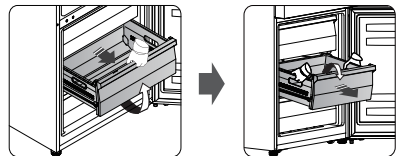

- Um die Gefrierschublade herauszunehmen, kippen Sie die Vorderseite der Schublade nach oben und ziehen Sie sie nach vorne, dann kippen Sie die Schublade nach unten und nehmen Sie sie mit beiden Händen nach vorne heraus.
- Um die Gefrierschublade wieder einzusetzen, kippen Sie die Schublade nach unten, setzen Sie die Rollen der Schublade hinter die Rollen der Schiene, kippen Sie dann die Vorderseite der Schublade nach oben und schieben Sie sie hinein.

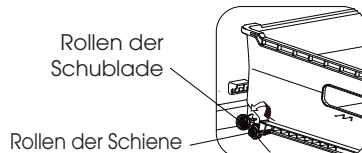

## Wasserspender (nur für Geräte mit Spender)

- Der Wasserspender, der sich an der Kühlschranktür befindet, ist zum Speichern von Trinkwasser verwendet. Mit diesem Gerät können Sie gekühltes Wasser leicht erhalten, ohne den Kühlschrank zu öffnen. Sie sollten die folgenden Tipps lesen.

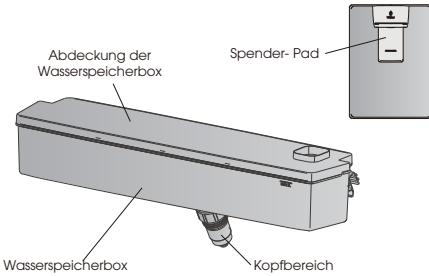

### Vor der Verwendung

- Bevor Sie dieses Gerät zum ersten Mal verwenden, sollten Sie es wie folgt verwenden:

- Halten Sie die beiden Seiten des Wassertanks fest, dann ziehen Sie den Wassertank durch Schütteln auf und ab hoch.
- Schrauben Sie den Kopf ab, dann reinigen Sie ihn und das Innere des Wassertanks.

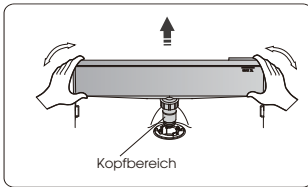

### Montage

- Vor der Montage lassen Sie das Wasser im Tank ab, und prüfen Sie, ob die Scheibe umgekehrt oder nicht ist.

- Setzen Sie den Kopf in das Loch ein.
- Passen Sie den Wassertank entlang der Führungsschiene an der Tür an.
- Drücken Sie auf die beiden Seiten des Wassertanks nach unten.
- Wenn Sie ein Klickgeräusch hören, bedeutet dies, dass die Installation abgeschlossen ist.

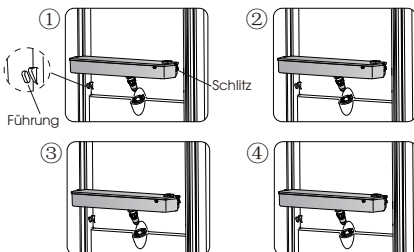

## Warnung!

- Achten Sie darauf, nicht auf den Kopf zu drücken;
- Wenn Sie den Wassertank montieren, stellen Sie sicher, dass der Kopf zuerst in das Loch eingesetzt ist.

### Wasser füllen

- Öffnen Sie die Abdeckung, indem Sie sie nach oben drehen.
- Füllen Sie das Wasser.

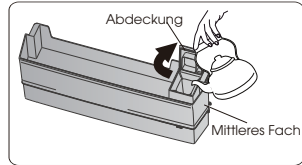

### Vorsicht!

- Füllen Sie das Wasser nicht über das vorgeschlagene Niveau ein. Andernfalls kann es zu overflow kommen, auch wenn der Deckel geschlossen ist.

### Wasser erhalten

- Sie sollten die richtigen Tassen verwenden, um Wasser unter dem Wasserspender zu erhalten.

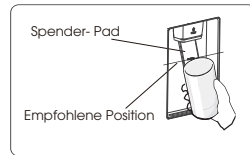

## Warnung!

- Schieben Sie nicht die Spenderhebel nach vorne ohne Tasse, dies kann das Wasserleck aus dem Spender verursachen.

### Türgriffe (nur bei Geräten mit Griffen)

- Um den Transport zu erleichtern, werden die Türgriffe separat in einer Plastiktüte geliefert. Sie können die Griffe wie folgt installieren.

- Hebelschraubenabdeckungen auf der linken Seite der Tür, und legen Sie sie zurück in die Plastiktüte.
- Passen Sie den Griff auf der linken Seite der Tür an und halten Sie die Achsen der Schraubenlöcher im Griff und in der Tür in einer Linie.

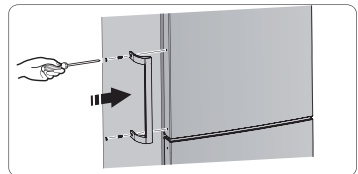

- Befestigen Sie den Griff mit den mitgelieferten Spezialschrauben in der Plastiktüte und bringen Sie dann die Griffabdeckungen an.

Reihenfolge	Fächer-TYP	Zielaufbewahrungstemp. (°C)	Geeignete Lebensmittel
1	Kühlschrank	+2~+8	Eier, Fertiggerichte, abgepackte Lebensmittel, Obst und Gemüse, Milchprodukte, Kuchen, Getränke und andere Lebensmittel sind nicht zum Einfrieren geeignet.
2	(***)*- Gefrierschrank	≤-18	Meeresfrüchte (Fisch, Garnelen, Schalentiere), Süßwasserprodukte und Fleischprodukte (empfohlen für 3 Monate, je länger die Lagerzeit, desto schlechter der Geschmack und die Nährstoffe), geeignet für gefrorene frische Lebensmittel.
3	***- Gefrierschrank	≤-18	Meeresfrüchte (Fisch, Garnelen, Schalentiere), Süßwasserprodukte und Fleischprodukte (empfohlen für 3 Monate, je länger die Lagerzeit, desto schlechter der Geschmack und die Nährstoffe), nicht geeignet für gefrorene frische Lebensmittel.
4	** - Gefrierschrank	≤-12	Meeresfrüchte (Fisch, Garnelen, Schalentiere), Süßwasser-Wasserprodukte und Fleischprodukte (empfohlen für 2 Monate, je länger die Lagerzeit, desto schlechter der Geschmack und die Ernährung) sind nicht als gefrorene frische Lebensmittel geeignet.
5	* - Gefrierschrank	≤-6	Meeresfrüchte (Fisch, Garnelen, Schalentiere), Süßwasserprodukte und Fleischprodukte (empfohlen für 3 Monate, je länger die Lagerzeit, desto schlechter der Geschmack und die Nährstoffe).
6	0-Sterne	-6~0	Frisches Schweinefleisch, Rindfleisch, Fisch, Hühnerfleisch, einige abgepackte verarbeitete Lebensmittel usw. (empfohlen, am selben Tag zu essen, vorzugsweise nicht mehr als 3 Tage). Teilweise eingekapselte, verarbeitete Lebensmittel (nicht einfrierfähige Lebensmittel).
7	Kühle	-2~+3	Frisches / gefrorenes Schweinefleisch, Rindfleisch, Hühnchen, Süßwasserprodukte usw. (7 Tage unter 0°C und über 0°C werden für den Verzehr an diesem Tag empfohlen, vorzugsweise nicht mehr als 2 Tage). Meeresfrüchte (weniger als 0°C für 15 Tage, es wird nicht empfohlen, bei über 0 °C zu lagern).
8	Frisches Essen	0~+4	Frisches Schweinefleisch, Rindfleisch, Fisch, Hühnchen, gekochtes Essen usw. (empfohlen, am selben Tag zu essen, vorzugsweise nicht mehr als 3 Tage)
9	Wein	+5~+20	Rotwein, weißwein, sekt usw.

**Hinweis: Bitte lagern Sie unterschiedliche Lebensmittel entsprechend den Fächern oder der Lagertemperatur Ihrer gekauften Produkte.**

- Wenn das Kühlgerät längere Zeit leer gelassen wird, schalten Sie das Gerät aus, entfrosten, reinigen, trocknen und lassen Sie die Tür offen, um Schimmelbildung im Gerät zu vermeiden.

# Hilfreiche Hinweise und Tipps

## Energiespartipps

Wir empfehlen Ihnen, die folgenden Tipps zum Energiesparen zu befolgen.

- Vermeiden Sie es, die Tür längere Zeit offen zu halten, um Energie zu sparen.
  - Stellen Sie sicher, dass das Gerät entfernt von Wärmequellen ist (Direkte Sonneneinstrahlung, Elektrobackofen oder Herd usw.).
  - Stellen Sie die Temperatur nicht kälter als nötig ein.
  - Lagern Sie keine warmen Speisen oder dampfende Flüssigkeit im Gerät.
  - Stellen Sie das Gerät in einem gut belüfteten und trockenen Raum. Bitte verweisen Sie auf das Kapitel "Installation Ihres neuen Gerätes"
  - Sofern die Abbildung die richtige Anordnung der Schubladen, Gemüsefächer und Ablagen anzeigt, sollten Sie diese Anordnung nicht verstellen, da dies zu einer Veränderung des Energieverbrauchs führen könnte.
- Tipps für das Kühlen von frischen Lebensmitteln

- Lagern Sie keine warmen Speisen direkt im Kühlschrank oder Gefrierschrank. Die erhöhte Innentemperatur wird dazu führen, dass der Kompressor härter laufen muss und mehr Energie verbraucht wird.
- Bedecken Sie Lebensmittel oder wickeln Sie sie ein insbesondere wenn Sie stark riechen.
- Platzieren Sie die Lebensmittel so, dass Luft rundherum frei zirkulieren kann.

## Tipps für Kühlung

- Fleisch (alle Sorten): Wickeln Sie es in Plastiktüten und stellen Sie es auf die Glasablage über dem Gemüsefach. Befolgen Sie immer die von den Herstellern vorgeschlagenen Lagerzeiten und Haltbarkeitsdaten.
- Gekochte Lebensmittel, kalte Speisen usw. : Sie sollten bedeckt sein und können auf jedem Regal platziert werden.
- Obst und Gemüse: Sie sollten in der dafür vorgesehenen Schublade aufbewahrt werden.
- Butter und Käse:

Sie sollten in luftdichter Folie oder Kunststoffolie verpackt werden.

### ➤ Milchflaschen:

Sie sollten einen Deckel haben und im Tüfch gelagert werden.

## Tipps für das Einfrieren

- Bei erster Inbetriebnahme oder nach einer langen Einsatzpause lassen Sie das Gerät mindestens zwei Stunden auf höheren Temperaturen laufen, bevor Sie die Lebensmittel in das Fach legen.
- Verpacken Sie die Lebensmittel in kleine Portionen, damit sie schnell und vollständig aufgetaut werden können und nur die Menge aufgetaut wird, die auch benötigt wird.
- Wickeln Sie das Essen in luftdichter Aluminium- oder Plastikfolie.
- Achten Sie darauf, dass frische noch nicht gefrorene Lebensmittel nicht mit bereits eingefrorenen Lebensmitteln in Berührung kommen, damit die letzteren keinen Temperaturanstieg erleiden.
- Eisgekühlte Produkte können, wenn Sie direkt nach Entnahme aus dem Gefrierfach.
- Wir empfehlen Ihnen, die Gefrierpackungen entsprechend mit einem Datum zu kennzeichnen, damit Sie über das Datum des Einfrierens informiert sind.

## Tipps zum Lagern von gefrorenen Lebensmitteln

- Darauf achten, dass die eingefrorenen Lebensmittel vom entsprechenden Einzelhändler gelagert wurden.
- Die Lebensmittel, wenn sie einmal aufgetaut sind, nicht wieder einfrieren, denn dann verderben sie schnell. Lagern Sie die Lebensmittel nicht länger als der Hersteller empfiehlt.

## Ausschalten Ihres Gerätes

Wenn das Gerät für einen längeren Zeitraum auszuschalten braucht, sollten die folgenden Schritte durchgeführt werden, um die Schimmelbildung auf dem Gerät zu verhindern.

1. Entfernen Sie alle Lebensmittel.
2. Entfernen Sie den Netzstecker aus der Steckdose.
3. Säubern und trocknen Sie das Innere gründlich.
4. Stellen Sie sicher, dass alle Türen wenig geöffnet sind, um eine Luftzirkulation zu ermöglichen.

# Reinigung und Pflege

Aus hygienischen Gründen sollte das Gerät (einschließlich Zubehörteile für Exterieur und Interieur) mindestens alle zwei Monate regelmäßig gereinigt werden).

## Warnung!

- Das Gerät sollte während der Reinigung ausgesteckt sein, da die Gefahr eines Stromschlags besteht. Schalten Sie das Gerät vor der Reinigung ab und ziehen Sie den Netzstecker aus der Steckdose.

## Außenreinigung

- Sie sollten Ihr Gerät regelmäßig reinigen, um ein gutes Aussehen zu erhalten.
- Reinigen Sie das Bedienfeld mit einem sauberen, weichen Tuch.
- Spritzen Sie kein Wasser direkt auf die Oberfläche des Geräts, sondern auf das Reinigungstuch. Dies kann eine gleichmäßige Verteilung der Feuchtigkeit auf der Oberfläche gewährleisten helfen.
- Reinigen Sie die Türen, Griffe und Gehäuseoberflächen mit einem milden Reinigungsmittel und dann trocknen Sie sie mit einem weichen Tuch.

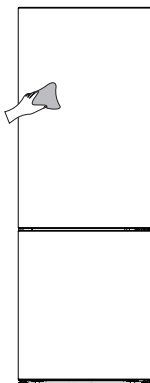

## Vorsicht!

- Verwenden Sie keine scharfen Gegenstände, um ein Verkratzen der Oberfläche zu vermeiden.
- Verwenden Sie keine Verdüner, Autowaschmittel, Clorox, ätherisches Öl,

Scheuermittel oder organischen Lösungsmittel wie Benzol zur Reinigung. Diese könnten die Oberfläche des Gerätes beschädigen und einen Brand verursachen.

## Innenreinigung

- Sie sollten den Innenraum des Gerätes regelmäßig reinigen. Bei geringeren Nahrungsmittelvorräten ist es leichter zu reinigen. Wischen Sie den Innenraum des Kühl-/Gefrierfachs mit einer schwachen Natriumhydrogencarbonat-Lösung und dann mit warmem Wasser durch einen ausgewringenen Schwamm oder ein Tuch abspülen. Vor dem Austauschen der Regale und Körbe wischen Sie sie vollständig trocken. Trocknen Sie alle Oberflächen und abnehmbaren Teile gründlich, bevor Sie sie wieder einsetzen.

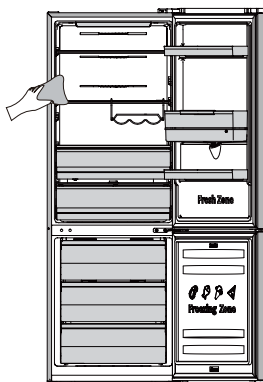

- Obwohl dieses Gerät automatisch abtauen kann, könnte eine Frostschicht auf der Innenwände des Gefrierfachs auftreten, wenn die Tür des Gefrierfachs häufig geöffnet oder zu lang offen gehalten ist. Wenn die Frostschicht zu dick ist, gehen Sie bei geringem Nahrungsmittelvorräten wie folgt vor:
  1. Entfernen Sie die bestehenden Lebensmittel und Zubehör Körbe, trennen Sie das Gerät vom Stromnetz und lassen die Türen offen. Lüften Sie den Raum gründlich, um das Auftauen zu beschleunigen.
  2. Beim Abschliessen des Abtauens reinigen Sie Ihr Gefrierfach wie oben beschrieben.

### **Vorsicht!**

- Verwenden Sie keine scharfen Gegenstände zum Entfernen der Frost im Gefrierfach. Erst nachdem der Innenraum vollständig trocken ist, sollte das Gerät wieder eingeschaltet und an die Netzsteckdose angeschlossen werden.

### **Türdichtungen reinigen**

- Achten Sie darauf, die Türdichtungen sauber zu halten. Klebrige Lebensmittel und Getränke könnten zum Festkleben der Dichtungen am Schrank und zum Reißen bei der Türöffnung führen. Waschen Sie die Dichtung mit mildem Reinigungsmittel und warmem Wasser ab. Nach der Reinigung sie gründlich abspülen und trocknen.

### **Vorsicht!**

- Erst wenn die Türdichtungen vollständig trocken sind, darf das Gerät eingeschaltet werden.

### **Austauschen des LED-Lichts:**

#### **Warnung:**

- Das LED-Licht sollte durch eine

kompetente Person ersetzt werden! Wenn das LED-Licht beschädigt ist, wenden Sie sich an den Kundendienst. Folgen Sie den folgenden Schritte, um das LED-Licht auszutauschen :

1. Ziehen Sie den Stecker aus der Steckdose.
2. Entfernen Sie die Lichtabdeckung durch Aufhebeln und Herausziehen.
3. Halten Sie die Lichtabdeckung mit einer Hand und ziehen Sie sie mit der anderen Hand, während Sie die Verriegelungslasche drücken.
4. Ersetzen Sie das LED-Licht und lassen Sie es richtig einrasten.

### **Wasserspenderreinigung (speziell für Wasserspenderprodukte):**

- Reinigen Sie die Wassertanks, wenn sie 48 Stunden lang nicht verwendet wurden. Spülen Sie das an eine Wasserversorgung angeschlossene Wassersystem aus, falls 5 Tage lang kein Wasser entnommen wurde.



# Fehlerbehebung

Wenn Sie ein Problem mit Ihrem Gerät haben oder befürchten, dass das Gerät nicht richtig funktioniert, können Sie einige einfache Überprüfungen durchführen, bevor Sie den Kundendienst anrufen. Siehe unten.

**Warnung!** Versuchen Sie nicht, das Gerät selbst zu reparieren. Wenn das Problem bestehen bleibt, nachdem Sie die folgenden Überprüfungen durchführen, kontaktieren Sie bitte einen qualifizierten Elektriker, Servicetechniker oder das Geschäft, in dem Sie das Produkt gekauft haben.

Problem:	Mögliche Ursache& Lösung
Das Gerät funktioniert nicht richtig.	<ul style="list-style-type: none"><li>➤ Überprüfen Sie, ob das Netzkabel richtig in die Steckdose eingesteckt ist.</li><li>➤ Prüfen Sie die Sicherung oder Schaltung Ihrer Stromversorgung und tauschen Sie sie gegebenenfalls aus.</li><li>➤ Die Umgebungstemperatur ist zu niedrig. Versuchen Sie, die Kammertemperatur auf ein kälteres Niveau einzustellen, um dieses Problem zu lösen.</li><li>➤ Es ist normal, dass der Gefrierschrank während dem automatischen Abtauen oder für eine kurze Zeit nach Einschalten des Gerätes nicht funktioniert, um den Kompressor zu schützen.</li></ul>
Gerüche aus den Fächern	<ul style="list-style-type: none"><li>➤ Der Innenraum muss gereinigt werden.</li><li>➤ Einige Lebensmittel, Behälter oder die Verpackung verursachen die Gerüche.</li></ul>
Geräusche aus dem Gerät	<p>Die Geräusche unten sind ganz normal:</p> <ul style="list-style-type: none"><li>➤ Laufgeräusche aus dem Kompressor.</li><li>➤ Die Luftbewegung führt zu Lärm vom kleinen Motor des Ventilators im Kühlfach oder in anderen Fächern.</li><li>➤ Gurgelnde Geräusche ähnlich wie kochendes Wasser.</li><li>➤ Knallgeräusche während des automatischen Abtauen.</li><li>➤ Klickendes Geräusch vor dem Start des Kompressors.</li></ul> <p>Andere ungewöhnliche Geräusche aufgrund der Gründe unten sollten überprüft und Maßnahme ergriffen werden:</p> <ul style="list-style-type: none"><li>➤ Der Schrank nicht nivelliert.</li><li>➤ Die Rückseite des Gerätes berührt die Wand.</li><li>➤ Flaschen oder Behälter stoßen aneinander an.</li></ul>
Der Motor läuft kontinuierlich	<p>Es ist normal, das Geräusch des Motors häufig zu hören. In folgenden Umständen muss es mehr laufen:</p> <ul style="list-style-type: none"><li>➤ Die Temperatureinstellung ist kälter als nötig eingestellt.</li><li>➤ Große Menge von warmen Speisen ist vor kurzem im Gerät gespeichert.</li><li>➤ Die Temperatur außerhalb des Gerätes ist zu hoch.</li><li>➤ Die Türen sind zu lange oder zu oft offen gehalten.</li><li>➤ Nach der Installation des Gerätes oder es wurde für eine lange Zeit ausgeschaltet.</li></ul>

	Mögliche Ursache& Lösung
Reifschicht im Fach	➤ Überprüfen Sie, dass die Luftauslässe nicht durch die Lebensmittel blockiert sind, und stellen Sie sicher, dass die Lebensmittel innerhalb des Gerätes so angebracht ist, dass eine ausreichende Belüftung ermöglicht ist. Stellen Sie sicher, dass die Tür ganz geschlossen werden kann. Um die Frost zu entfernen, beziehen sich auf bitte das Kapitel Reinigung und Pflege .
Die Temperatur im Inneren ist zu warm	➤ Sie können die Türen zu lange oder zu häufig offen gehalten haben ; oder die Türen sind durch ein Hindernis offen gehalten; oder das Gerät ist mit unzureichendem Freiraum an den Seiten, hinten und oben gelegt.
Die Temperatur im Inneren ist zu kalt	➤ Erhöhen Sie die Temperatur entsprechend dem Kapitel „Bedienfeld“.
Die Türen lassen sich nicht leicht schließen	➤ Überprüfen Sie, ob die Oberseite des Kühlschranks nach hinten um 10-15 mm geneigt ist, um die Türen sich selbst schließen zu lassen, oder ob etwas im Inneren das Schließen der Türen verhindert.

## Entsorgung des Gerätes

Dieses Gerät darf nicht mit dem normalen Hausmüll entsorgt werden.

### Verpackungsmaterialien

Die Verpackungsmaterialien mit dem Recycling-Symbol sind recycelbar.

Entsorgen Sie die Verpackung in dem dafür vorgesehenen Sammelcontainern .

### Vor der Geräteentsorgung

1. Stecken Sie den Hauptstromschalter aus der Steckdose.
2. Trennen Sie das Netzkabel ab und entsorgen Sie es mit dem Netzstecker.

**Warnung!** Die Kühlschränke enthalten Kältemittel und Gase in der Isolierung. Die Kältemittel und Gase müssen fachgerecht entsorgt werden, da sie zu Augenverletzungen oder Entzündung führen können. Stellen Sie sicher, dass der Schlauch des Kühlkreislaufs vor der ordnungsgemäßen Entsorgung nicht beschädigt ist.

<b>Richtige Entsorgung dieses Produkts</b>	
	<p>Dieses Symbol auf dem Produkt oder dessen Verpackung weist darauf hin, dass das Produkt nicht mit dem Hausmüll entsorgt werden kann. Vielmehr muss es zu den dafür vorgesehenen Sammelcontainern für das Recycling elektrischer und elektronischer Geräte gebracht werden. Indem Sie sicherstellen dass Sie das Produkt korrekt entsorgen, beugen Sie potentiellen negativen Auswirkungen für Umwelt und die Gesundheit der Menschen vor, die durch eine nicht ordnungsgemäße Entsorgung dieses Produkt entstehen könnten. Für weitere detaillierten Informationen über das Recycling des Produkts erhalten Sie bitte bei Ihrer Gemeindeverwaltung, bei den Entsorgungsdienstleistern für Haushaltsabfälle oder dem Händler, bei dem Sie das Produkt gekauft haben.</p>

# Hisense



## USER'S OPERATION MANUAL

English

Thank you for choosing our appliance. We are sure you will find your new refrigerator a pleasure to use. However, before you use the appliance, we recommend that you carefully read the instructions, which provide details about installing and using the product. Please keep this manual for future reference.

# Contents

Safety and warning information.....	3
Installing your new appliance.....	12
Appliance Description .....	16
Control Panel.....	18
Using your appliance.....	20
Helpful hints and tips.....	23
Cleaning and Care.....	24
Troubleshooting.....	26
Disposal of the appliance .....	27

## Safety and warning information

### Your safety and the safety of others are very important.

We have provided many important safety messages in this manual and on your appliance. Always read and obey all safety messages.



This is the safety alert symbol.

This symbol alerts you to potential hazards that can kill or hurt you and others. All safety messages will follow the safety alert symbol and either the word "DANGER," "WARNING" or "CAUTION."

These words mean:

#### **DANGER**

An imminently hazardous situation. You could be killed or seriously injured if you don't immediately follow

#### **WARNING**

A potentially hazardous situation which, if not avoided, could result in death or serious bodily injury.

#### **CAUTION**

A potentially hazardous situation which, if not avoided, may result in moderate or minor injury.

All safety messages will tell you what the potential hazard is, tell you how to reduce the chance of injury, and tell you what can happen if the instructions are not followed.



## Safety and warning information

For your safety and correct usage, before installing and first using the appliance, read this user manual carefully, including its hints and warnings. To avoid unnecessary mistakes and accidents, it is important to make sure that all people using the appliance are thoroughly familiar with its operation and safety features. Save these instructions and be sure that they remain with the appliance if it is moved or sold, so that anyone using it throughout its life, will be properly informed on its usage and safety notices.

For the safety of life and property, keep the precautions of these user's instructions as the manufacturer is not responsible for damages caused by omission.

## **Safety for children and others who are vulnerable people**

### ➤ According to EN standard

This appliance can be used by children aged from 8 years and above and persons with reduced physical, sensory or mental capabilities or lack of experience and knowledge if they have been given supervision or instruction concerning use of the appliance in a safe way and understand the hazards involved. Children shall not play with the appliance. Cleaning and user maintenance shall not be made by children without supervision. Children aged from 3 to 8 years are allowed to load and unload refrigerating appliances.

### ➤ According to IEC standard

This appliance is not intended for use by persons (including children) with reduced physical sensory or mental capabilities, or lack of experience and knowledge, unless they have been given supervision or instruction concerning use of the appliance by a person responsible for their safety.

- Children should be supervised to ensure that they do not play with the appliance.
- Keep all packaging away from children as there is risk of suffocation.
- If you are discarding the appliance, pull the plug out of the socket, cut the connection cable (as close to the appliance as you can) and remove the door to prevent children playing from suffering an electric shock or from closing themselves inside it.
- If this appliance, featuring a magnetic door seals, is to replace an older appliance having a spring lock (latch) on the door or lid, be sure to make the spring lock unusable before you discard the old appliance. This will prevent it from becoming a death trap for a child.



## **General safety**

- **WARNING** — This appliance is intended to be used in household and similar applications such as
  - staff kitchen areas in shops, offices and other working environments;
  - farm houses and by clients in hotels, motels and other residential type environments;
  - bed and breakfast type environments;
  - catering and similar non-retail applications.
- **WARNING** — Do not store explosive substances such as aerosol cans with a flammable propellant in this appliance.
- **WARNING** — If the supply cord is damaged, it must be replaced by the manufacturer, its service agent or similarly qualified persons in order to avoid a hazard.
- **WARNING** — Keep ventilation openings, in the appliance enclosure or in the built-in structure, clear of obstruction.
- **WARNING** — Do not use mechanical devices or other means to accelerate the defrosting process, other than those recommended by the manufacturer.
- **WARNING** — Do not damage the refrigerant circuit.
- **WARNING** — Do not use electrical appliances inside the food storage compartments of the appliance, unless they are of the type recommended by the manufacturer.
- **WARNING** — The refrigerant and insulation blowing gas are flammable. When disposing of the appliance, do so only at an authorized waste disposal centre. Do not expose to flame.
- **WARNING** — When positioning the appliance, ensure the supply cord is not trapped or damaged.

- **WARNING** —Do not locate multiple portable socket-outlets or portable power supplies at the rear of the appliance.
- **WARNING** —Food needs to be packed in bags before putting into the refrigerator, and liquids need to be packed in bottles or containers to avoid the problem that the product design structure is not easy to clean.



The symbol is a warning and indicates the refrigerant and insulation blowing gas are flammable.

### **Warning: Risk of fire / flammable materials**

#### **Replacing the illuminating lamps**

- **WARNING**—The illuminating lamps must not be replaced by the user! If the illuminating lamps is damaged, contact the customer helpline for assistance. This warning is only for refrigerators that contain illuminating lamps.

#### **Refrigerant**

The refrigerant isobutene (R600a) is contained within the refrigerant circuit of the appliance, a natural gas with a high level of environmental compatibility, which is nevertheless flammable. During transportation and installation of the appliance, ensure that none of the components of the refrigerant circuit becomes damaged.

The refrigerant (R600a) is flammable.

- **WARNING** — Refrigerators contain refrigerant and gases in the insulation. Refrigerant and gases must be disposed of professionally as they may cause eye injuries or ignition. Ensure that tubing of the refrigerant circuit is not damage prior to proper disposal.





## **WARNING: risk of fire**

If the refrigerant circuit should be damaged:

- Avoid opening flames and sources of ignition.
- Thoroughly ventilate the room in which the appliance is situated.

It is dangerous to alter the specifications or modify this product in any way.

Any damage to the cord may cause a short circuit, fire, and/or electric shock.



## **Electrical safety**

- The power cord must not be lengthened.
- Make sure that the power plug is not crushed or damaged. A crushed or damaged power plug may overheat and cause a fire.
- Make sure that you can access the main plug of the appliance.
- Do not pull the main cable.
- If the power plug socket is loose, do not insert the power plug. There is a risk of electric shock or fire.
- You must not operate the appliance without the interior lighting lamp cover.
- The fridge is only applied with power supply of single phase alternating current of 220~240V/50Hz. If fluctuation of voltage in the district of user is so large that the voltage exceeds the above scope, for safety sake, be sure to apply A.C. Automatic voltage regulator of more than 350W to the fridge. The fridge must employ a special power socket instead of common one with other electric appliances. Its plug must match the socket with ground wire.

## Daily use

- Do not store flammable gas or liquids in the appliance, There is a risk of an explosion.
- Do not operate any electrical appliances in the appliance (e.g. electric ice cream makers, mixers etc.).
- When unplugging always pull the plug from the mains socket, do not pull on the cable.
- Do not place hot items near the plastic components of this appliance.
- Do not place food products directly against the air outlet on the rear wall.
- Store pre-packed frozen food in accordance with the frozen food manufacture's instructions.
- The appliances manufactures storage recommendations should be strictly adhered to. Refer to relevant instructions for storage.
- Do not place carbonated or fizzy drinks in the freeze compartment as it creates pressure on the container, which may cause it to explode, resulting in damage to the appliance.
- Frozen food can cause frost burns if consumed straight from the freezer compartment.
- Do not place the appliance in direct sunlight.
- Keep burning candles, lamps and other items with naked flames away from the appliance so that do not set the appliance on fire.
- The appliance is intended for keeping food stuff and/ or beverages in normal household as explained in this instruction booklet The appliance is heavy. Care should be taken when moving it.

- Do not remove nor touch items from the freezer compartment if your hands are damp/wet, as this could cause skin abrasions or frost/freezer burns.
- Never use the base, drawers, doors etc. to stand on or as supports.
- Frozen food must not be refrozen once it has been thawed out.
- Do not consume ice popsicles or ice cubes straight from the freezer as this can cause freezer burn to the mouth and lips.
- To avoid items falling and causing injury or damage to the appliance, do not overload the door racks or put too much food in the crisper drawers.
- This refrigerating appliance is not intended to be used as a built-in appliance .



### **Caution!** **Care and cleaning**

- Before maintenance, switch off the appliance and disconnect the mains plug from the mains socket.
- Do not clean the appliance with metal objects, steam cleaner, ethereal oils, organic solvents or abrasive cleansers.
- Do not use sharp objects to remove frost from the appliance. Use a plastic scraper.

### **Installation Important!**

- For electrical connection carefully, follow the instructions given in this manual.
- Unpack the appliance and check if there are damages on it. Do not connect the appliance if it is damaged. Report possible damages immediately to the place you bought it. In this case retain packing.

- It is advisable to wait at least four hours before connecting the appliance to allow the oil to flow back in the compressor.
- Adequate air circulation should be around the appliance, lacking this leads to overheating. To achieve sufficient ventilation, follow the instructions relevant to installation.
- Wherever possible the back of the product should not be too close to a wall to avoid touching or catching warm parts (compressor, condenser) to prevent the risk of a fire, follow the instructions relevant to installation.
- The appliance must not be located close to radiators or cookers.
- Make sure that the mains plug is accessible after the installation of the appliance

### **Service**

- Any electrical work required to do the servicing of the appliance should be carried out by qualified electrician or competent person.
- This product must be serviced by an authorized Service Center, and only genuine spare parts must be used.
  1. If the appliance is Frost Free.
  2. If the appliance contains freezer compartment.

**To avoid contamination of food, please respect the following instructions**

- Opening the door for long periods can cause a significant increase of the temperature in the compartments of the appliance.
- Clean regularly surfaces that can come in contact with food and accessible drainage systems.
- Store raw meat and fish in suitable containers in the refrigerator, so that it is not in contact with or drip onto other food.
- Two-star frozen-food compartments are suitable for storing pre-frozen food, storing or making icecream and making ice cubes.
- One-, two- and three-star compartments are not suitable for the freezing of fresh food.

# Installing your new appliance

Before using the appliance for the first time, you should be informed of the following tips.

## Warning!

For proper installation, this refrigerator must be placed on a level surface of hard material that is the same height as the rest of the flooring. This surface should be strong enough to support a fully loaded refrigerator.

The rollers, which are not castors, should be only used for forward or backward movement. Moving the refrigerator sideways may damage your floor and the rollers.

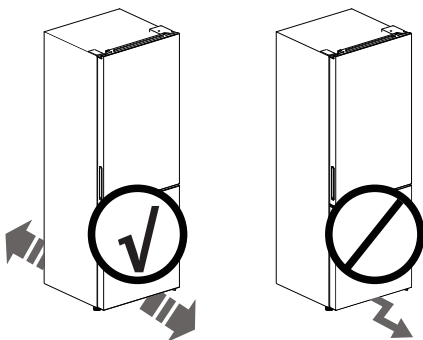

## Ventilation of appliance

In order to improve efficiency of the cooling system and save energy, it is necessary to maintain good ventilation around the appliance for the dissipation of heat. For this reason, sufficient clear space should be available around the refrigerator.

## Suggest:

It is advisable for there to be 50-70mm of space from the back to the wall, at least 100mm from its top, at least 100mm from its side to the wall and a clear space in front to allow the doors to open 130°. As shown in follow diagrams.

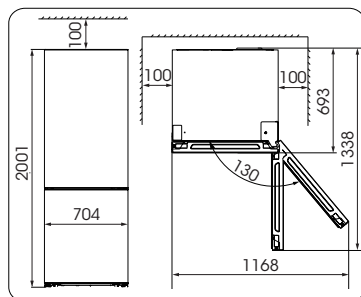
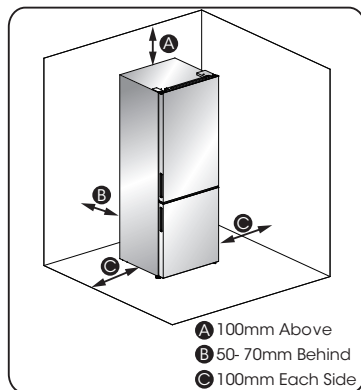

## Note:

- This appliance performs well within the climate class from SN to T showed in the table below. It may not work properly if being left at a temperature above or below the indicated range for a long period.

Climate class	Ambient temperature
SN	+10°C to +32°C
N	+16°C to +32°C
ST	+16°C to +38°C
T	+16°C to +43°C

- Stand your appliance in a dry place to avoid high moisture.
- Keep the appliance out of direct sunlight, rain or frost. Stand the appliance away from heat sources such as stoves, fires or heaters.

## Leveling of appliance

For sufficient leveling and air circulating in the lower rear section of the appliance, the bottom feet may need to be adjusted. You can adjust them manually by hand or by using a suitable spanner.

To allow the doors to self-close, tilt the top backwards by 10-15mm.

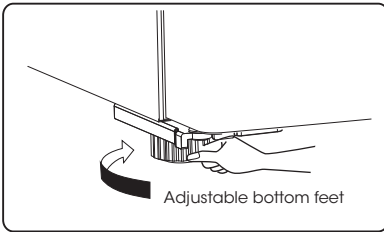
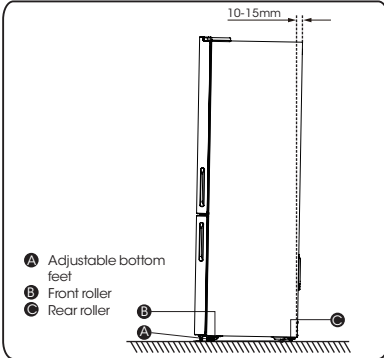

### Note:

If required you may lay the refrigerator on its back in order to gain access to the base, you should rest it on soft foam packaging or similar material to avoid damaging the backboard of the refrigerator.







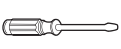

### Reversing the door

The side at which the door opens can be changed, from the right side (as supplied) to the left side if required.

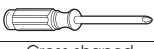
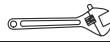
### Warning!

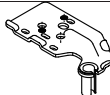
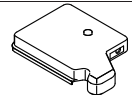
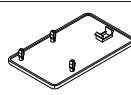
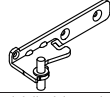
When reversing the door, the appliance must not be connected to the mains. Ensure that the plug is removed from the mains socket.

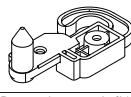
## Tools you will need

Not provided		
		
8mm socket wrench	Thin-blade screwdriver	Putty knife
		
Cross-shaped screwdriver	Monkey wrench	8mm wrench
Additional parts (in the plastic bag)		
		
upper hinge-left	hinge cover-left	screw hole cover-right
		
middle hinge-left	stop block-left*2	Door stopper-left*2
		
Allen Wrench(4mm)		

**Note:** If required, you may lay the refrigerator on its back in order to gain access to the base, you should rest it on soft foam packaging or similar material to avoid damaging the backboard of the refrigerator. To reverse the door, the following steps generally recommended.

1. Stand the refrigerator upright. Open the door to take out all door racks (to avoid damage) and then close the door.

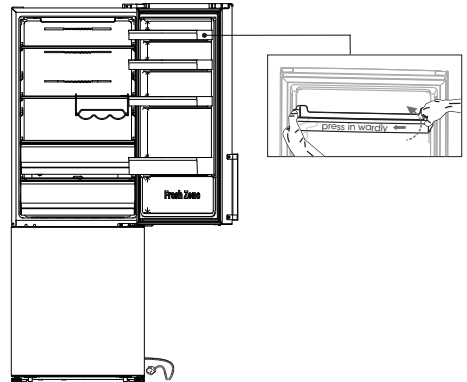

### Caution!

Please slightly squeeze the door rack from one side toward center, and then move it upward when taking out the door racks.

2.Remove screw①, then take down cover② from the top right side. Be careful of the electrical connector③ below, because it's still connected. Then unconnect it and remove cover②.

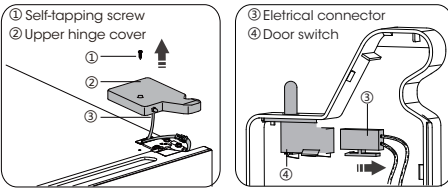

3.Press the door switch④, then remove it upward. Install switch④ into cover⑤ (provided in the plastic bag). Put the other cover② into the plastic bag.

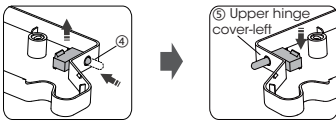

4.Disconnect the connector① and②, then unscrew screws③ by a 8mm socket driver or a spanner, and remove hinge④. Then put the connector① and⑤ into the hole. Please hold the door by hand when installing.

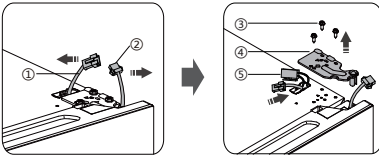

5.Remove the upper door from the middle hinge by carefully lifting the door straight up. Then Place the upper door on a smooth surface with its upper cover upwards.

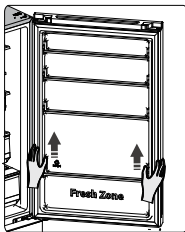

6.Install cover① (provide in the plastic bag) on the top right side.Then remove cover② from top left side of the appliance, and put it into the plastic bag.

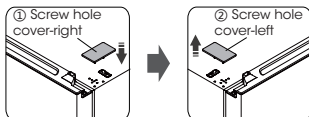

7.Remove cover① from the top left side of upper door and take out connector ②. Remove cover③ from the right side and put connector④ inside, reinstall the cover① and③.

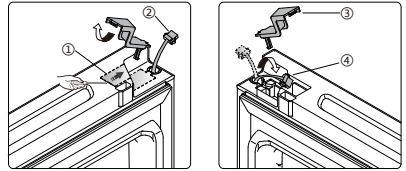

8.Loose screw③ and take down part② and part ①, Install replacement door stopper-left④ and stop block-left⑤ (provided in the plastic bag) to the left side with screw③. Keep part ① and part② with the appliance for future reference.

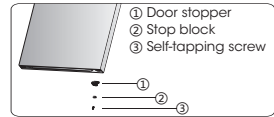

9.Use the Allen wrench(provided in the plastic bag) and cross-shaped screwdriver to loosen the screws and remove the middle hinge-right. Then remove the lower door.

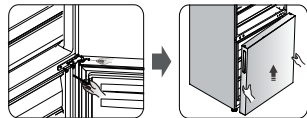

10. Place the lower door on a smooth surface with its panel upwards. Loose screw③ and take down part② and part①, then Install door stopper-left④ and stop block-left⑤ (provided in the plastic bag) to the left side, and tighten them with screw③ securely.

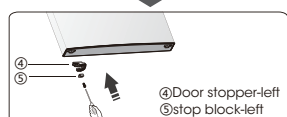



11. Change screw hole covers and screw on middle cover plate from left to right (as shown in figure below).

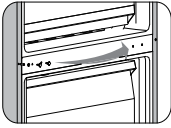

12. Lay the refrigerator on soft foam packaging or similar material. Remove both adjustable bottom feet parts③, then remove the lower hinge part① by unscrewing screws②.

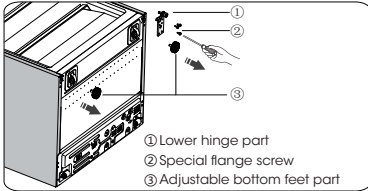

13. Loosen the lower hinge pin, change it to the reverse hole site, then tighten it into position follow the picture below.

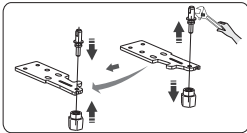

14. Replace the lower hinge part to the left side and fixing it with the special flange screws. Replace the adjustable bottom feet parts to another side and fixing it.

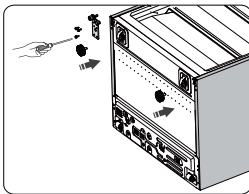

15. Stand the refrigerator upright and carefully slot the lower door onto the lower hinge pin and hold in position. Install middle hinge-left (in the plastic bag) ensuring the lower door is secured in place.

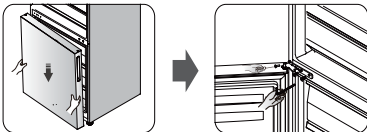

16. Transfer the upper door to the appropriate position. Secure the door level, make the middle hinge axis into the lower hole of the upper door. Install the hinge② (provided in the plastic bag) by screws①. Please hold the upper door by hand when installing.

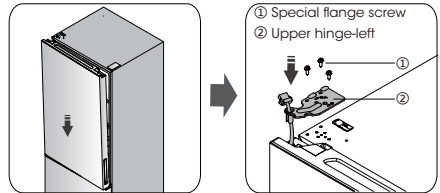

17. Take out the connector② and③ from the top left side. Connect① with②, then connect③ with the door switch on the upper hinge cover-left.

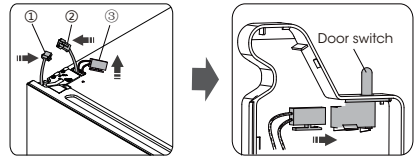

18. Install the upper hinge cover② on the left corner by screw①.

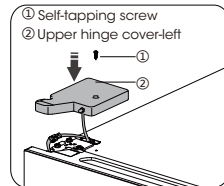

19. Open the upper door and install the door racks and then close it.

**Note:**

If your appliance has handle, you have to reverse handle by follow instructions below. Lever part① and part④, then loose screws②. Change handle③ to the right side, then install screws②, part① and part④ in turn.

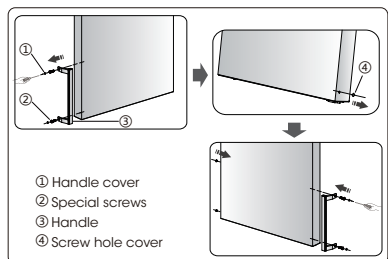

# Appliance Description

Appliance without dispenser

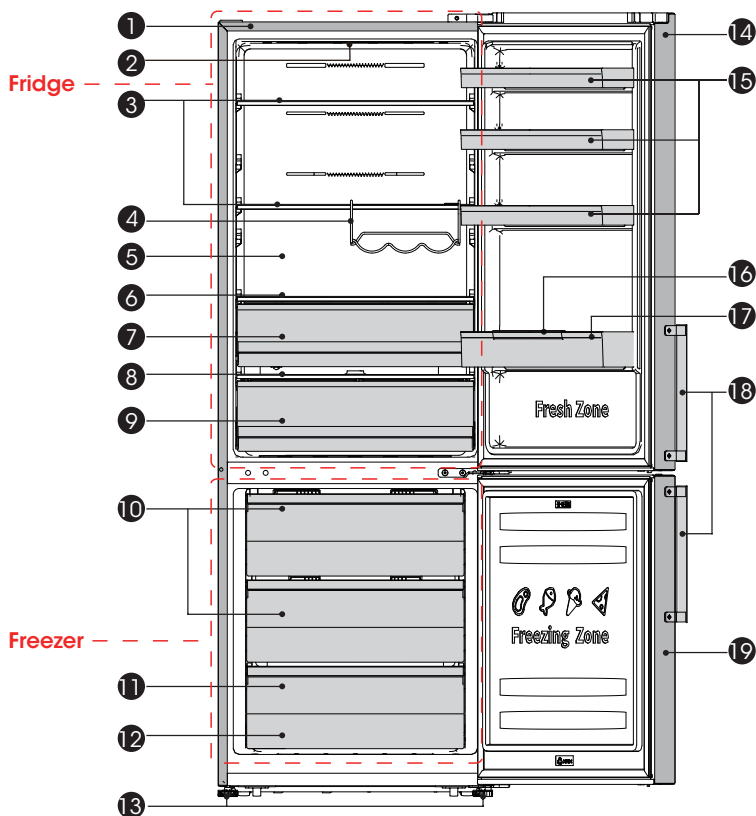

- |                                |                          |
|--------------------------------|--------------------------|
| ① Cabinet                      | ⑪ Lower freezer drawer   |
| ② LED light                    | ⑫ Ice maker(inside)      |
| ③ Glass shelf                  | ⑬ Adjustable bottom feet |
| ④ Flexible wine rack(optional) | ⑭ Fridge door            |
| ⑤ Wind channel                 | ⑮ Upper rack             |
| ⑥ Cool Fresh Box cover         | ⑯ Bottles block stripe   |
| ⑦ Cool Fresh Box               | ⑰ Lower rack             |
| ⑧ Crisper cover                | ⑱ Handle (optional)      |
| ⑨ Fruit & Vegetable Crisper    | ⑲ Freezer door           |
| ⑩ Freezer drawer               |                          |

**Note:** Your model may look different from this and other images in this manual, depending on your model's features.

**Note:** To get the best energy efficiency of this product, please place all shelves, drawers on their original position as the illustration above.

# Appliance Description

Appliance with dispenser

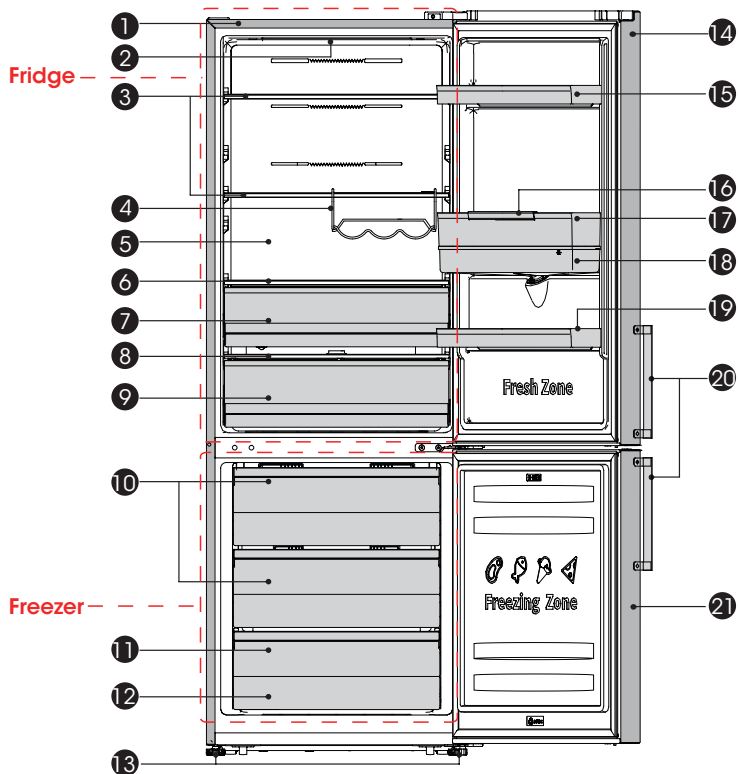

- |                                |                          |
|--------------------------------|--------------------------|
| ① Cabinet                      | ⑫ Ice maker(inside)      |
| ② LED light                    | ⑬ Adjustable bottom feet |
| ③ Glass shelf                  | ⑭ Fridge door            |
| ④ Flexible wine rack(optional) | ⑮ Upper rack             |
| ⑤ Wind channel                 | ⑯ Bottles block stripe   |
| ⑥ Cool Fresh Box cover         | ⑰ Middle rack            |
| ⑦ Cool Fresh Box               | ⑱ Water storage box part |
| ⑧ Crisper cover                | ⑲ Lower rack             |
| ⑨ Fruit & Vegetable Crisper    | ⑳ Handle (optional)      |
| ⑩ Freezer drawer               | ㉑ Freezer door           |
| ⑪ Lower freezer drawer         |                          |

**Note:** Your model may look different from this and other images in this manual, depending on your model's features.

**Note:** To get the best energy efficiency of this product, please place all shelves, drawers on their original position as the illustration above.

# Control panel

Use your appliance according to the following control regulations, your appliance has the corresponding functions and modes as the display panels showed in the pictures below. When the appliance is powered on for the first time, the backlighting of the icons on display panel starts working. If no buttons have been pressed and the doors are closed, the backlighting will turn off.

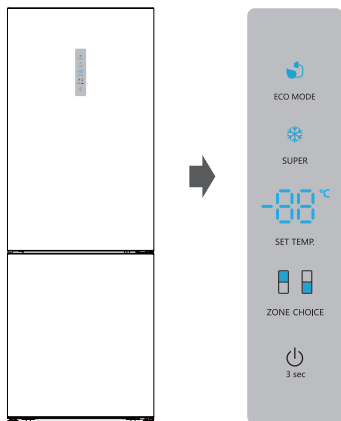

## Controlling the temperature

For optimum food preservation. We recommend that when you start your refrigerator for the first time, the temperature for the refrigerator is set to 4°C. If you want to change the temperature, follow the instructions below.

**NOTE:** High temperature setting will accelerate food waste.

### Caution!

When you set a temperature, you set an average temperature for the whole refrigerator cabinet. Temperature inside each compartment may vary from the temperature values displayed on the panel, depending on how much food you store and where you place them. Ambient temperature may also affect the actual temperature inside the appliance.

## Fridge

Press **ZONE CHOICE** repeatedly until the  light turns on.

Then press **SET TEMP.**, you can set fridge temperature between 2°C and 8°C as needed, and display panel will display corresponding values according to the following sequence.

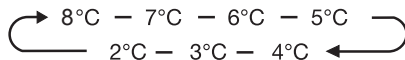

## Freezer

Press **ZONECHOICE** repeatedly until the  light turns on.

Then press **SET TEMP.**, you can set freezer temperature between -14°C and -24°C as needed, and display panel will display corresponding values according to the following sequence.

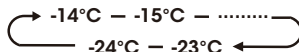

## Super Freeze (❄️)

Super Freeze will quickly lower the temperature within the freezer so food will freeze faster. This can lock in the vitamins and nutrients of fresh food and keep food fresh longer.

You can press **SUPER** to get into super freezer mode.

When super freeze Mode is selected, the light will be illuminated and the freezer temperature will be set at -24°C.

In case of the maximum amount of food to be frozen, please wait about 24h.

Super freeze automatically switches off after 52 hours and then the freezer temperature setting will revert back to the previous setting.

## Eco energy (🌱)

This function makes the freezer work in a power saving mode which is useful for reducing energy consumption when you are away.

You can press **ECO MODE** to get into economic energy mode.

When economic energy Mode is activated, the light will be illuminated. The freezer temperature will be set at -17°C and the fridge temperature will be set at 6°C.

## Switch

You can switch on or switch off your appliance by press this button.

Press "⏻" for 3 seconds, after a buzzer sound, meanwhile the digital light will show "OF", the appliance will be turned off.

Press "⏻" for 3 seconds, after a buzzer sound, the appliance will be turned on.

## Alarm

When the door of fridge has been opened for over 2 minutes, the door alarm will sound. In case of door alarm, buzzer will sound 3 times every 1 minute and will stop alarming automatically after 8 minutes.

To save energy, please avoid keeping the door open for a long time when using the appliance. The door alarm can also be cleared by closing the door.

**Note:** High temperature setting will accelerate food waste.

# Using your appliance

Your appliance has the accessories as the "Description of the appliance" showed in general, with this part instruction you can have the right way to use them. We recommend that you read through them carefully before using the appliance.

## Door rack

- It is suitable for the storage of eggs, canned liquid, bottled drinks and packed food, etc. Do not place too many heavy things in the racks.
- The door racks can be placed at different heights according to your requirements. Please take food out of the shelf before lifting vertically to reposition.

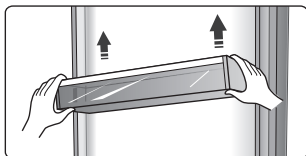

- All the door racks are completely removable for cleaning.

## Shelf in Refrigerator chamber

- The shelves in refrigerator chamber can be taken out to be cleaned.

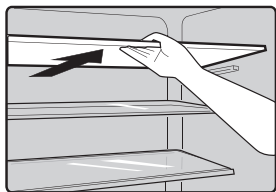

## Flexible wine rack (optional)

- It is for storing bottled wine or drinks, and it can be taken out to clean.

**Note:** Do not place the bottled wine or drinks directly in front of the air outlet on the wind channel, which may cause it to freeze.

## Cool fresh box

- In certain mode, there will be an extra fresh box (drawer). In this drawer you can get a lower temperature to store fish, meat and other erodible food.

Normally it will be about 1°C lower than the other part of the fresh compartment. There are some commendations in the below table which you can consult.

temp. setting of fridge compartment	type of food	suggested storage period
2 or 3 or 4°C	fish or meat	≤2days
5 or 6°C	fruit	<2weeks
7 or 8°C	vegetables	<5days

**Note:** The actual temperature of Cool fresh box may lower than zero, so it is normal that liquid in this drawer was frozen.

## Fruit & Vegetable crisper

- The crisper is suitable for storage of vegetables and fruit, etc.

## Crisper and Humidity control

- You can rotate the knob on the crisper cover to keep different humidity in the crisper. Push the knob to the left, you will keep a higher humidity which can storage vegetable and fruit long and fresh, to the right will be lower humidity. It is for controlling the temperature of the crisper and avoiding the vegetable losing moisture.

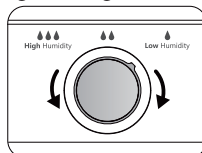

## Freezer drawer

- It is used to store food which need to be frozen, including meat, fish and ice cream, etc.

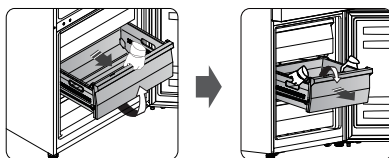

- To remove the freezer drawer, tilt up the front of the drawer and pull forward, then tilt the drawer downwards, and remove it forward with both hands.
- To re-install the freezer drawer, tilt the drawer downwards, put the roles of the drawer behind the roles of the rail, then tilt up the front of the drawer and push it in.

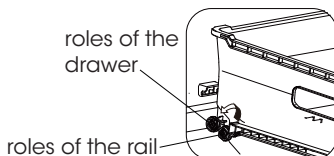

## Water Dispenser(only for appliance with dispenser)

- The water dispenser, located in the fridge door, is for storing drinking water. With this appliance you can obtain chilled water easily without opening the refrigerator. You should review of following tips.

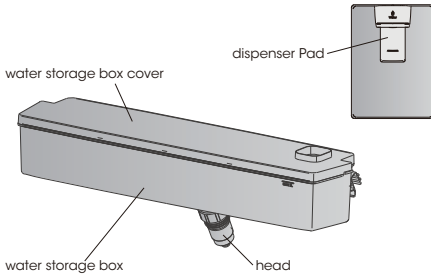

### Before using

- Before using this appliance for the first time, you should use it based on following instructions:
  1. Hold the two sides of the water tank tightly, then pull up the water tank by shaking up and down.
  2. Unscrew the head, then clean it and the inside of water tank.

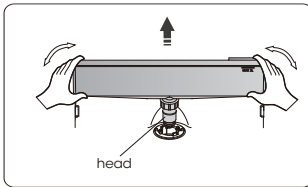

### Assembling

- Before assembling, please drain the water inside the tank, and check whether the washer reversed or not.
  1. Insert the head into the hole.
  2. Fit the tank along the guides on the door.
  3. Press down two side of the tank.
  4. When you hear a click sound, that means the installation is completed.

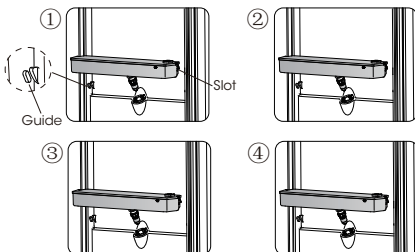

## Warning!

1. Be careful not to press on the head;
2. when fitting the water tank, ensure the head inserted into the hole first.

### Filling water

1. Open the cover by rotating it upwards.
2. Fill the water.

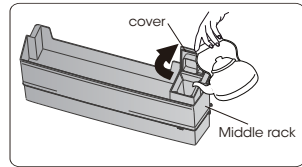

### Caution!

- Do not Fill the water above the level suggested. Otherwise, it may overflow even when the cover is close.

### Receiving water

- You should use the correct cups to receive water underneath the water dispenser.

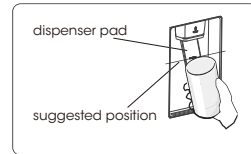

### Warning!

- Don't push the dispenser lever forward without cup, it may cause the water leak from the dispenser.

## Door handles(only for appliance with handle)

- For the convenience of transportation, the door handles are separately provided in a plastic bag, you can install the handles as follows.
  1. Lever screw covers on the left side of the door, and put them back to the plastic bag.
  2. Match the handle on the left side of the door, keeping axes of screw holes in the handle and the door in a line.

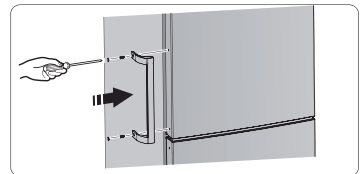

3. Fix the handle with the special screws provided in the plastic bag, then install the handle covers.

Order	Compartments Type	Target storage temp.[°C]	Appropriate food
1	Fridge	+2~+8	Eggs, cooked food, packaged food, fruits and vegetables, dairy products, cakes, drinks and other foods which are not suitable for freezing.
2	(***)*-Freezer	≤-18	Seafood (fish,shrimp,shellfish),freshwater aquatic products and meat products (recommended for 3 months ,the longer the storage time,the worse the taste and nutrition),suitable for frozen fresh food.
3	***-Freezer	≤-18	Seafood (fish, shrimp, shellfish),freshwater aquatic products and meat products (recommended for 3 months,the longer the storage time,the worse the taste and nutrition),are not suitable for frozen fresh.
4	** -Freezer	≤-12	Seafood (fish, shrimp, shellfish), freshwater aquatic products and meat products (recommended for 2 months,the longer the storage time,the worse the taste and nutrition), are not suitable for frozen fresh. food.
5	*-Freezer	≤-6	Seafood (fish, shrimp, shellfish), freshwater aquatic products and meat products (recommended for 1 month,the longer the storage time, the worse the taste and nutrition).
6	0-star	-6~0	Fresh pork, beef, fish, chicken, some packaged processed foods, etc. (Recommended to eat within the same day, preferably no later than 3 days) . Partially encapsulated processed foods (non-freezable foods)
7	Chill	-2~+3	Fresh/frozen pork, beef, chicken, freshwater aquatic products, etc. (7 days below 0°C and above 0°C is recommended for consumption within that day, preferably no more than 2 days). Seafood (less than 0°C for 15 days, it is not recommended to store above 0°C)
8	Fresh Food	0~+4	Fresh pork,beef,fish,chicken,cooked food,etc. (Recommended to eat within the same day,preferably no more than 3 days)
9	Wine	+5~+20	red wine,white wine,sparkling wine etc.

**Note: please store different foods according to the compartments or target storage temperature of your purchased products.**

- If the refrigerating appliance is left empty for long periods,switch off,defrost, clean,dry, and leave the door open to prevent mould developing within the appliance.



# Helpful hints and tips

## Energy saving tips

We recommend that you follow the tips below to save energy.

- Try to avoid keeping the door open for long periods in order to conserve energy.
- Ensure the appliance is away from any sources of heat (Direct sunlight, electric oven or cooker etc)
- Don't set the temperature colder than necessary.
- Don't store warm food or evaporating liquid in the appliance.
- Place the appliance in a well ventilated, humidity free, room. Please refer to Installing your new appliance chapter.
- If the diagram shows the correct combination for the drawers, crisper and shelves, do not adjust the combination as this is designed to be the most energy efficient configuration.

## Hints for fresh food refrigeration

- Do not place hot food directly into the refrigerator or freezer, the internal temperature will increase resulting in the compressor having to work harder and will consume more energy.
- Do cover or wrap the food, particularly if it has a strong flavor.
- Place food properly so that air can circulate freely around it.

## Hints for refrigeration

- Meat (All Types) Wrap in polythene food: wrap and place on the glass shelf above the vegetable drawer. Always follow food storage times and use by dates suggested by manufacturers.
- Cooked food, cold dishes, etc.:  
They should be covered and may be placed on any shelf.
- Fruit and vegetables:  
They should be stored in the special drawer provided.
- Butter and cheese:

Should be wrapped in airtight foil or plastic film wrap.

## ➤ Milk bottles:

Should have a lid and be stored in the door racks.

## Hints for freezing

- When first starting up or after a period out of use, let the appliance run at least 2 hours on the higher settings before putting food in the compartment.
- Prepare food in small portions to enable it to be rapidly and completely frozen and to make it possible to subsequently thaw only the quantity required.
- Wrap up the food in aluminum foil or polyethylene food wraps which are airtight.
- Don't allow fresh, unfrozen food to touch the food which is already frozen to avoid temperature rise of the latter.
- Iced products, if consumed immediately after removal from the freezer compartment, will probably cause frost burns to the skin.
- It is recommended to label and date each frozen package in order to keep track of the storage time.

## Hints for the storage of frozen food

- Ensure that frozen food has been stored correctly by the food retailer.
- Once defrosted, food will deteriorate rapidly and should not be re-frozen. Do not exceed the storage period indicated by the food manufacturer.

## Switching off your appliance

If the appliance needs to be switched off for an extended period, the following steps should be taken prevent mould on the appliance.

1. Remove all food.
2. Remove the power plug from the mains socket.
3. Clean and dry the interior thoroughly.
4. Ensure that all the doors are wedged open slightly to allow air to circulate.

# Cleaning and care

For hygienic reasons the appliance (including exterior and interior accessories) should be cleaned regularly (at least every two months).

## Warning!

- The appliance must not be connected to the mains during cleaning as there is a danger of electrical shock! Before cleaning switch the appliance off and remove the plug from the mains socket.

## Exterior cleaning

- To maintain good appearance of your appliance, you should clean it regularly.
- Wipe the control panel with a clean, soft cloth.
- Spray water onto the cleaning cloth instead of spraying directly on the surface of the appliance. This helps ensure an even distribution of moisture to the surface.
- Clean the doors, handles and cabinet surfaces with a mild detergent and then wiped dry with a soft cloth.

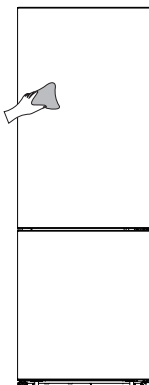

## Caution!

- Don't use sharp objects as they are likely to scratch the surface.
- Don't use Thinner, Car detergent, Clorox, ethereal oil, abrasive cleansers or

organic solvent such as Benzene for cleaning. They may damage the surface of the appliance and may cause fire.

## Interior cleaning

- You should clean the appliance interior regularly. It will be easier to clean when food stocks are low. Wipe the inside of the fridge freezer with a weak solution of bicarbonate of soda, and then rinse with warm water using a wrung-out sponge or cloth. Wipe completely dry before replacing the shelves and baskets. Thoroughly dry all surfaces and removable parts before putting them back into place.

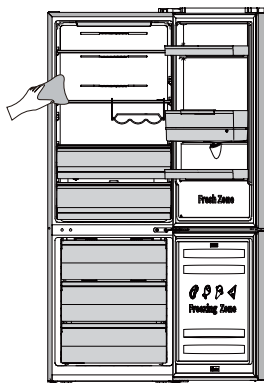

- Although this appliance automatically defrosts, a layer of frost may occur on the freezer compartment's interior walls if the freezer door is opened frequently or kept open too long. If the frost is too thick, choose a time when the freezer is nearly empty and proceed as follow:
  1. Remove existing food and accessories baskets, unplug the appliance from the mains power and leave the doors open. Ventilate the room thoroughly to accelerate the process.
  2. When defrosting is completed, clean your freezer as described above.

### **Caution!**

- Don't use sharp objects to remove frost from the freezer compartment. Only after the interior is completely dry should the appliance be switched back on and plugged back into the mains socket.

### **Door seals cleaning**

- Take care to keep door seals clean. Sticky food and drinks can cause seals to stick to the cabinet and tear when you open the door. Wash seal with a mild detergent and warm water. Rinse and dry it thoroughly after cleaning.

### **Caution!**

- Only after the door seals are completely dry should the appliance be powered on .

### **Replacing the LED light:**

#### **Warning:**

- The LED light should be replaced by a

competent person. If the LED light is damaged, contact the customer helpline for assistance. To replace the LED light, the below steps can be followed:

1. Unplug your appliance.
2. Remove light cover by pushing up and out.
3. Hold the LED cover with one hand and pull it with the other hand while pressing the connector latch.
4. Replace LED light and snap it correctly in place.

### **Water dispenser cleaning (special for water dispenser products):**

- Clean water tanks if they have not been used for 48h; flush the water system connected to a water supply if water has not been drawn for 5 days.

# Troubleshooting

If you experience a problem with your appliance or are concerned that the appliance is not functioning correctly, you can carry out some easy checks before calling for service, please see below.

**Warning!** Don't try to repair the appliance yourself. If the problem persists after you have made the checks mentioned below, contact a qualified electrician, authorized service engineer or the shop where you purchased the product.

Problem:	Possible cause & Solution
Appliance is not working correctly	<ul style="list-style-type: none"><li>➤ Check whether the power cord is plugged into the power outlet properly.</li><li>➤ Check the fuse or circuit of your power supply, replace if necessary.</li><li>➤ The ambient temperature is too low. Try setting the chamber temperature to a colder level to solve this problem.</li><li>➤ It is normal that the freezer is not operating during the automatic defrost cycle, or for a short time after the appliance is switched on to protect the compressor.</li></ul>
Odours from the compartments	<ul style="list-style-type: none"><li>➤ The interior may need to be cleaned.</li><li>➤ Some food, containers or wrapping cause odours.</li></ul>
Noise from the appliance	<p>The sounds below are quite normal:</p> <ul style="list-style-type: none"><li>➤ Compressor running noises.</li><li>➤ Air movement noise from the small fan motor in the freezer compartment or other compartments.</li><li>➤ Gurgling sound similar to water boiling.</li><li>➤ Popping noise during automatic defrosting.</li><li>➤ Clicking noise before the compressor starts.</li></ul> <p>Other unusual noises are due to the reasons below and may need you to check and take action:</p> <ul style="list-style-type: none"><li>➤ The cabinet is not level.</li><li>➤ The back of appliance touches the wall.</li><li>➤ Bottles or containers knocking against each other.</li></ul>
The motor runs continuously	<p>It is normal to frequently hear the sound of the motor, it will need to run more during following circumstances:</p> <ul style="list-style-type: none"><li>➤ Temperature setting is set colder than necessary.</li><li>➤ Large quantity of warm food has recently been stored within the appliance.</li><li>➤ The temperature outside the appliance is too high.</li><li>➤ Doors are kept open too long or too often.</li><li>➤ After your installing the appliance or it has been switched off for a long time.</li></ul>

Problem:	Possible cause & Solution
A layer of frost occurs in the compartment	<ul style="list-style-type: none"> <li>▶ Check that the air outlets are not blocked by food and ensure food is placed within the appliance to allow sufficient ventilation. Ensure the door can be fully closed. To remove the frost, please refer to the cleaning and care chapter.</li> </ul>
Temperature inside is too warm	<ul style="list-style-type: none"> <li>▶ You may have left the doors open too long or too frequently; or the doors are kept open by some obstacle; or the appliance is located with insufficient clearance at the sides, back and top.</li> </ul>
Temperature inside is too cold	<ul style="list-style-type: none"> <li>▶ Increase the temperature by following the "Control Panel" chapter.</li> </ul>
Doors can't be closed easily	<ul style="list-style-type: none"> <li>▶ Check whether the top of the refrigerator is tilted back by 10-15mm to allow the doors to self close, or if something inside is preventing the doors from closing.</li> </ul>

## Disposal of the appliance

It is prohibited to dispose of this appliance as household waste.

### Packaging materials

Packaging materials with the recycle symbol are recyclable. Dispose of the packaging into a suitable waste collection container to recycle it.

### Before disposal of the appliance

1. Pull out the mains plug from the mains socket.
2. Cut off the power cord and discard with the mains plug.

**Warning!** Refrigerators contain refrigerant and gases in the insulation. Refrigerant and gases must be disposed of professionally as they may cause eye injuries or ignition. Ensure that tubing of the refrigerant circuit is not damaged prior to proper disposal.

## Correct Disposal of this product



This symbol on the product or in its packing indicates that this product may not be treated as household waste. Instead, it should be taken to the appropriate waste collection point for the recycling of electrical and electronic equipment. By ensuring this product is disposed of correctly, you will help prevent potential negative consequences for the environment and human health, which could otherwise be caused by the inappropriate waste handling of this product. For more detailed information about the recycling of this product, please contact your local council your household waste disposal service, or the shop where you purchased the product.

# Hisense



## MANUEL DE FONCTIONNEMENT DE L'UTILISATEUR

FRANÇAIS

Merci d'avoir choisi notre appareil. Nous sommes certains que vous seriez satisfaite au cours de l'utilisation de votre nouveau réfrigérateur. Toutefois, nous vous conseillons de lire attentivement le mode d'emploi avant d'utiliser l'appareil, lequel fournit des détails sur l'installation et l'utilisation de celui-ci. Veuillez conserver ce guide pour toute référence ultérieure.

# Contenus

Informations de sécurité et de mises en garde.....	3
Installer votre nouvel appareil.....	12
Description de l'appareil.....	16
Panneau de contrôle.....	18
Utilisation de l'appareil.....	20
Conseils et astuces utiles.....	23
Nettoyage et entretien.....	24
Dépannage.....	26
Recyclage de l'appareil électrique.....	27

## **Votre sécurité et celle des autres sont très importantes.**

Nous avons fourni de nombreux messages concernant la sécurité dans ce manuel et sur votre appareil électrique. Lisez et respectez toujours tous les messages de sécurité.



C'est le symbole d'alerte de sécurité.

Ce symbole vous alerte sur les risques potentiels qui peuvent tuer ou blesser des personnes y compris vous-même. Tous les messages relatifs à la sécurité sont précédés du symbole d'alerte de sécurité, et des mots « DANGER », « ATTENTION » ou « MISE EN GARDE ».

Ces mots signifient:



### **DANGER**

Une situation de danger imminent. Vous risquez la mort ou des blessures graves si vous ne suivez pas immédiatement les instructions.



### **ATTENTION**

Une situation potentiellement dangereuse qui, si elle n'est pas évitée, pourrait entraîner la mort ou des blessures corporelles graves.



### **MISE EN GARDE**

Une situation potentiellement dangereuse qui, si elle n'est pas évitée, peut entraîner des blessures modérées ou mineures.

Tous les messages concernant la sécurité vous indiqueront quel est le risque potentiel, comment réduire la probabilité de blessure, et ce qui peut se produire si les instructions ne sont pas suivies.



## **Informations de sécurité et de mises en garde**

Pour votre sécurité et une utilisation correcte, avant d'installer et d'utiliser l'appareil électrique pour la première fois, lisez ce manuel de l'utilisateur avec attention, y compris les astuces et mises en garde. Afin d'éviter les accidents et erreurs de manipulation inutiles, il est important que l'ensemble des personnes amenées à utiliser l'appareil soient totalement familiarisées avec son fonctionnement et avec les fonctions de sécurité. Conservez ces consignes et assurez-vous ils restent avec l'appareil si vous le vendez ou si vous déménagez, de sorte que toute personne amenée à l'utiliser soit informée de son utilisation et des consignes de sécurité.

Pour des questions de sécurité et pour que l'appareil fonctionne au mieux de ses capacités, respectez les consignes livrées par le fabricant. ce dernier ne saura être tenu responsable en cas de non-respect des dites consignes.



## Sécurité des enfants et des individus vulnérables

- Conformément à la norme NF

Cet appareil peut être utilisé par des enfants âgés de 8 ans ou plus, ainsi que par des personnes à capacités physiques, sensorielles ou mentales réduites, ou manquant des connaissances nécessaire, à la condition que ceux-ci aient été placés sous la surveillance d'une personne tierce, informée des risques et capable d'utiliser correctement ce dispositif. Les enfants ne doivent en aucun cas jouer avec l'appareil. Le nettoyage et l'entretien de l'appareil ne doivent en aucun cas être pris en charge par les enfants, sauf si ceux-ci sont placés sous surveillance d'un adulte responsable. Les enfants âgés de 3 à 8 ans sont autorisés à charger et décharger les appareils de réfrigération.

- Conformément à la norme IEC

Cet appareil électrique n'est pas prévu pour être utilisé par des personnes (y compris les enfants) ayant des capacités physiques, sensorielles ou mentales réduites, ou ne disposant pas d'une expérience et des connaissances adéquates, à moins qu'ils sont supervisé ou instruit par une personne responsable de leur sécurité.

- Les enfants doivent être surveillés par un adulte qui doit s'assurer qu'ils ne jouent pas avec l'appareil.
- Conservez tous les emballages hors de portée des enfants pour éviter tout risque d'étouffement.
- Si vous vous débarrassez de cet appareil, débranchez le câble d'alimentation, coupez le câble (aussi proche que possible de l'appareil), et retirez la porte pour éviter que les enfants ne s'électrocutent ou ne s'enferment pas à l'intérieur de l'appareil.
- Si cet appareil, comportant des joints de porte aimantés, doit être remplacé par un appareil électrique plus ancien ayant un blocage à ressort (loquet) sur la porte ou le couvercle, assurez-vous de rendre le blocage à ressort inutilisable avant d'éliminer l'ancien appareil électrique. Cela l'empêchera de devenir un piège mortel pour des enfants.



## Sécurité générale

- ATTENTION — Cet appareil est uniquement à usage ménager et usage du même type
  - les zones de cuisine du personnel dans les boutiques, les bureaux et les autres environnements de travail;
  - les maisons de fermes et les clients dans les hôtels et les autres types d'environnements résidentiels;
  - foyer de type lit et petit-déjeuner;
  - restauration et situations similaires non commerciales.
  
- ATTENTION — Ne pas conserver de substances explosives telles que des aérosols (inflammables) à l'intérieur de l'appareil.
  
- ATTENTION — Si le cordon d'alimentation est endommagé, il doit être remplacé par le fabricant, son agent de service ou une personne qualifiée de manière similaire afin d'éviter tout danger.
  
- ATTENTION — Gardez la ventilation ouverte dans la structure encastrée de l'appareil, en s'assurant qu'il n'y a pas d'obstruction.
  
- ATTENTION — Ne pas utiliser des dispositifs mécaniques ou autres pour accélérer le processus de dégivrage, autre que ceux recommandés par le fabricant.
  
- ATTENTION — Ne pas endommager le circuit du réfrigérant.
  
- ATTENTION — Ne pas utiliser des appareils électriques à l'intérieur des compartiments pour aliments de l'appareil sauf s'ils sont recommandés par le fabricant.
  
- ATTENTION — Le liquide frigorigène et l'isolant sont inflammables. Si vous décidez de mettre cet appareil en rebut, contactez le centre de collecte le plus proche. Ne pas exposer à des flammes.
  
- ATTENTION — Lors du positionnement de l'appareil électrique, assurez-vous que le cordon d'alimentation n'est pas coincé ou endommagé.

- ATTENTION — Ne placez pas de prises portables multiples ou d'alimentation électrique portable à l'arrière de l'appareil.
- ATTENTION — Les aliments doivent être emballés dans des sacs en plastique avant d'être stockés dans le réfrigérateur, et les liquides doivent être emballés dans des bouteilles ou des conteneurs pour éviter le problème de la difficulté de nettoyer le produit en raison de sa structure.



Le symbole est un avertissement et indique que le réfrigérant et l'isolant contiennent du gaz propulseur inflammable.

### **Attention: Risque d'Incendie / matériaux Inflammables**

#### **Remplacement des lampes d'éclairage**

- ATTENTION — les lampes d'éclairage ne doivent pas être remplacées par l'utilisateur! Si les lampes d'éclairage sont endommagées, contactez l'assistance téléphonique client pour une assistance. Cet avertissement est uniquement pour les réfrigérateurs qui contiennent des lampes d'éclairage.

#### **Réfrigérant**

Le réfrigérant isobutène (R600a) est contenu dans le circuit frigorifique de l'appareil, un gaz naturel avec un haut niveau de compatibilité environnementale, qui est néanmoins inflammable. Pendant le transport et l'installation de l'appareil, veillez à ce qu'aucun des composants du circuit de réfrigération ne soit abîmé.

Le réfrigérant (R600a) est inflammable.

- ATTENTION — Les réfrigérateurs contiennent des réfrigérants et des gaz dans l'isolation. Les réfrigérants et les gaz doivent être éliminés de manière professionnelle, car ils peuvent provoquer des blessures aux yeux et des départs de feu. Assurez-vous que le tuyau de réfrigérant n'est pas endommagé avec de l'éliminer correctement.



## **ATTENTION: risque d'Incendie**

Si le circuit réfrigérant devait être endommagé:

- Évitez les flammes nues et les sources de chaleur.
- Ventilez correctement la salle dans laquelle se trouve l'appareil.

Il est dangereux de modifier les spécifications ou ce produit de quelque manière que ce soit.

Tout dommage au cordon d'alimentation peut provoquer un court-circuit, un feu et/ou un choc électrique.



## **Sécurité électrique**

- Le cordon d'alimentation ne doit pas être rallongé.
- Assurez-vous que la prise d'alimentation n'est pas écrasée ou endommagée. Une prise d'alimentation écrasée ou endommagée peut surchauffer et provoquer un incendie.
- Assurez-vous de pouvoir accéder à la prise électrique de l'appareil.
- Ne tirez pas sur le câble principal.
- Si la prise s'est détachée, n'insérez pas la fiche. Cela provoquerait un risque d'électrocution ou d'incendie.
- Vous ne devez jamais faire fonctionner l'appareil si la lampe à l'intérieure n'est pas protégée par son couvercle.
- Le réfrigérateur doit être alimenté uniquement par une fiche à courant alternatif monophasé de 220-240V/50Hz. Si la fluctuation de la tension dans le quartier de l'utilisateur est si grande que la tension dépasse la portée ci-dessus, par souci de sécurité, veuillez installer un Régulateur automatique de courant de plus de 350W pour le réfrigérateur. Le réfrigérateur doit utiliser une prise de courant spéciale et non une prise commune avec d'autres appareils électriques. Sa fiche doit être une fiche mise à la terre.

## Utilisation quotidienne

- Ne stockez pas de gaz ou liquides inflammables dans l'appareil électrique. Il existe un risque d'explosion.
- Ne faites pas fonctionner un appareil électrique quelconque dans le congélateur (par ex. des machines à glaces, des mélangeurs, etc.).
- Lors du débranchement, tirez toujours la fiche de la prise principale, ne tirez jamais sur le câble.
- Ne placez pas d'éléments chauds près des composants en plastique de cet appareil électrique.
- Ne placez pas de produits d'alimentation directement contre la sortie d'air sur le mur arrière.
- Stockez la nourriture congelée préemballée conformément aux instructions du fabricant de nourriture congelée.
- Les recommandations de stockage de l'appareil doivent être strictement respectées. Reportez-vous aux consignes de rangement.
- Ne placez pas de boissons gazeuses dans le compartiment de congélation, car cela crée une pression sur le conteneur, ce qui pourrait entraîner son explosion et endommager l'appareil.
- Les aliments congelés peuvent brûler s'ils sont consommés juste à leur sortie du compartiment.
- Ne laissez pas l'appareil exposé directement à la lumière du soleil.
- Gardez les bougies, lampes et autres objets à flammes nues loin de l'appareil pour ne pas mettre l'appareil en feu.
- L'appareil électrique est destiné à garder la nourriture et/ou les boissons dans un foyer normal comme expliqué dans ce livret d'instruction. L'appareil électrique est lourd. Attention lorsque vous le déplacez.

- Ne retirez pas et ne touchez pas les éléments du compartiment du congélateur si vos mains sont mouillées/humides, car cela pourrait provoquer des abrasions de la peau/des gelures.
- N'utilisez jamais le support, les tiroirs, les portes, etc. pour vous mettre dessus ou comme supports.
- Les aliments congelés ne doivent pas être recongelés une fois qu'ils ont été dégelés.
- Ne consommez pas de la glace ou des glaçons sorti directement du congélateur car cela peut causer des dommages à la bouche et aux lèvres.
- Pour éviter que des objets ne tombent et ne blessent ou n'endommagent l'appareil, ne surchargez pas les grilles de porte et ne mettez pas trop de nourriture dans les tiroirs du bac à légumes.
- Cet appareil de réfrigération n'est pas destiné à être utilisé comme appareil intégré.



### **Mise en garde**

#### **Nettoyage et entretien**

- Avant d'effectuer un entretien sur l'appareil, mettez-le hors tension et débranchez la fiche de la prise électrique.
- Ne nettoyez pas l'appareil avec des objets métalliques, un nettoyeur vapeur, des huiles essentielles, des solvants organiques ou des nettoyants abrasifs.
- N'utilisez pas d'objets tranchants pour retirer le givre du compartiment du congélateur. Utilisez le grattoir en plastique prévu à cet effet.

#### **Installation - Important!**

- Pour la connexion électrique, suivez les instructions données dans le manuel.
- Déballez l'appareil électrique et vérifiez s'il est endommagé. Ne branchez pas l'appareil à l'électricité s'il est endommagé. Signalez tous dommages immédiatement à votre fournisseur. Si c'est le cas, conservez l'emballage.
- Il est conseillé d'attendre au moins deux heures avant de brancher l'appareil pour permettre à l'huile de se refluer.

dans le compresseur.

- Il doit avoir une circulation adéquate d'air autour de l'appareil, sans quoi cela entraîne à une surchauffe. Pour une ventilation adéquate, veuillez suivre les consignes relatives à l'installation.
- Lorsque c'est possible, l'arrière du produit ne devrait pas être trop près d'un mur pour éviter de toucher ou de coincer des pièces chaudes (compresseur, condensateur) pour empêcher les risques d'incendie, suivez les instructions appropriées à l'installation.
- L'appareil électrique ne doit pas être placé près de radiateurs ou de cuiseurs.
- Assurez-vous que la prise principale est accessible après l'installation de l'appareil électrique.

## **Maintenance**

- Tous les travaux électriques nécessaires pour faire la maintenance de l'appareil électrique devraient être effectués par un électricien qualifié ou une personne compétente.
- Ce produit doit être entretenu par un centre de service agréé, et seules des pièces de rechange authentiques doivent être utilisées.
  1. Si l'appareil est exempt de givre.
  2. Si l'appareil contient un compartiment de congélation.

**Pour éviter la contamination des aliments, veuillez respecter les consignes suivantes**

- L'ouverture de la porte pendant de longues périodes peut causer une augmentation significative de la température dans les compartiments de l'appareil.
- Nettoyez régulièrement les surfaces qui peuvent entrer en contact avec les aliments et les systèmes de drainage accessibles.
- Conservez la viande et le poisson crus dans des récipients appropriés au réfrigérateur, de sorte qu'ils ne soient pas en contact ou ne s'égouttent pas sur d'autres aliments.
- Les compartiments d'aliments surgelés deux étoiles conviennent au stockage d'aliments pré-congelés, au stockage ou à la fabrication de glaces et à la fabrication de glaçons.
- Les compartiments à une, deux et trois étoiles ne conviennent pas à la congélation d'aliments frais.



# Installer votre nouvel appareil

Avant l'utilisation de l'appareil pour la première fois, vous devez être informé des astuces suivantes.

## Attention!

Pour une installation appropriée, ce réfrigérateur doit être placé sur une surface à niveau conçu avec un matériel solide à la même hauteur que le sol. La dite surface doit être assez solide pour supporter le poids d'un réfrigérateur chargé.

Les roulettes qui ne sont pas couvertes, doivent être uniquement utilisées pour les mouvements en avant ou en arrière. Bouger le réfrigérateur de côté pourrait endommager votre sol et les roulettes.

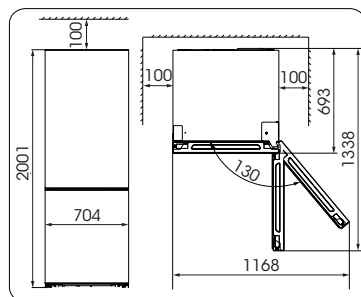
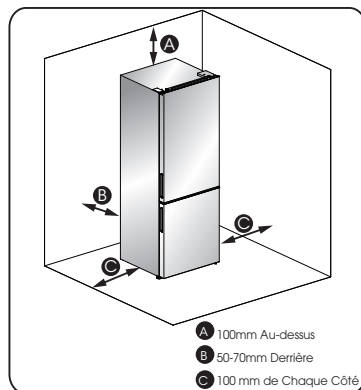

## Remarque:

- Cet appareil électrique a de bonnes performances dans les classes de climat de SN à T montrées dans le tableau ci-dessous. Il pourrait ne pas fonctionner correctement s'il est exposé à une température en dessous ou au dessus de la plage indiquée ci-dessous pendant une longue période.

Classe climatique	Température ambiante
SN	+10°C à +32°C
N	+16°C à +32°C
ST	+16°C à +38°C
T	+16°C à +43°C

- Placez votre appareil dans un endroit sec pour éviter une grande humidité.
- Gardez votre appareil à l'abri de la lumière du soleil, de la pluie et de la gelée. Gardez votre appareil à l'abri des sources de chaleur telle que le four, le feu ou les appareils de chauffage.

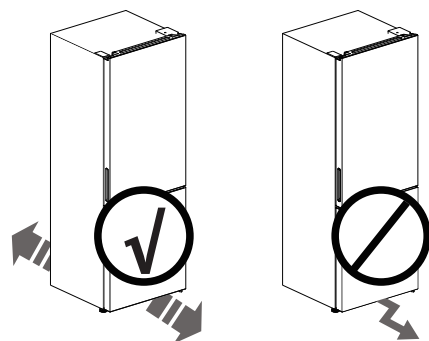

## ! Ventilation de l'appareil

Afin d'améliorer l'efficacité du système de réfrigération, et économiser en énergie, il est nécessaire de maintenir une bonne ventilation autour de l'appareil pour la dissipation de la chaleur. Pour cette raison, un espace vide suffisant doit être disponible autour du réfrigérateur.

## Recommandation:

Il est conseillé pour cela d'avoir un espace de 50 à 70 mm depuis l'arrière du mur, au moins 100 mm depuis le haut et au moins 100 mm depuis le côté du mur et un espace de dégagement à l'avant pour permettre aux portes d'ouvrir à 130°. Comme illustré dans l'image ci-dessous.

## Nivellement de l'appareil électrique

Pour un nivellement et une circulation d'air suffisant dans la section arrière basse de l'appareil, les pieds du bas peuvent nécessiter d'être ajustés. Vous pouvez les ajuster manuellement à la main ou en utilisant une clé appropriée.

Pour permettre à la porte de se fermer automatiquement, inclinez le dessus en arrière de 10-15mm.

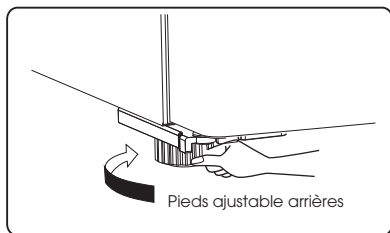
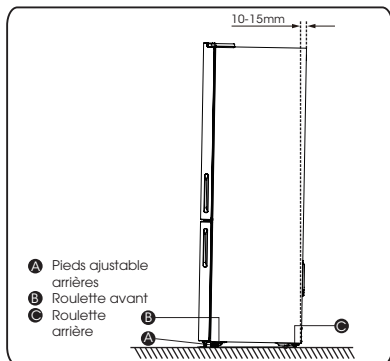

### Remarque:

Si nécessaire, vous pouvez poser le réfrigérateur sur sa face arrière afin d'avoir accès à la base, vous devez le poser sur un emballage en mousse souple ou un matériau similaire pour éviter d'endommager le panneau arrière du réfrigérateur.

### Inverser la porte

Le côté d'ouverture de la porte peut être changé, du côté droit (tel que fourni) vers le côté gauche, si nécessaire.

### Attention !

Lors du changement du côté où la porte s'ouvre, l'appareil ne doit pas être sous tension, Assurez-vous que la fiche est retirée de la prise d'alimentation.

## Les outils dont vous aurez besoin

Non fourni		
Clé à douille de 8mm	Tournevis à lame mince	Couteau à mastic
Tournevis cruciforme	Clé à molette	Clé de 8mm
Pièces supplémentaires (dans le sac plastique)		
Charnière supérieure gauche	Protection de la charnière gauche	Protection des trous de vis droite
Charnière centrale gauche	Bloc d'arrêt gauche*2	Arrêt de porte gauche*2
Clé Allen (4mm)		

**Remarque:** Si nécessaire, vous pouvez poser le réfrigérateur sur sa face arrière afin d'avoir accès à la base, vous devez le poser sur un emballage en mousse souple ou un matériau similaire pour éviter d'endommager le panneau arrière du réfrigérateur. Pour inverser la porte, les étapes suivantes sont généralement recommandées.

1. Tenez le réfrigérateur en position verticale. Ouvrez la porte pour retirer tous les balconnets (pour éviter de les endommager), puis fermez la porte.

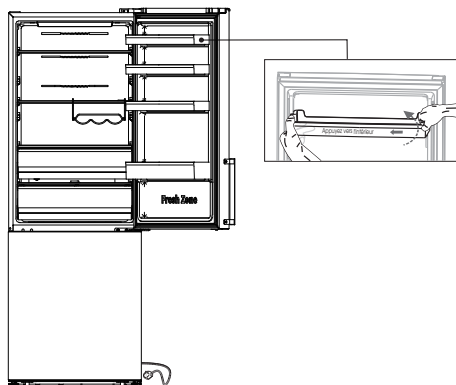

### Mise en garde!

Veillez appuyer légèrement, d'un côté vers le centre, sur l'étagère de la porte, puis la soulever pour sortir l'étagère de la porte.

2. Retirer la vis ①, puis enlever la protection ② du côté supérieur droit. Faire attention au connecteur électrique ③ présent dessous, car il est toujours connecté. Le déconnecter et enlever la protection ②.

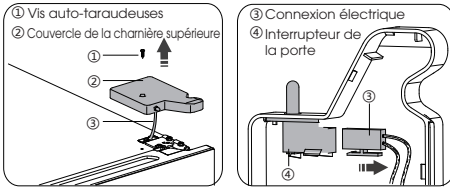

3. Appuyer sur le contacteur de la porte ④, puis le retirer en le déplaçant vers le haut. Installer le contacteur ④ dans la protection ⑤ (fournie dans le sac en plastique). Mettre l'autre protection ② dans le sac en plastique.

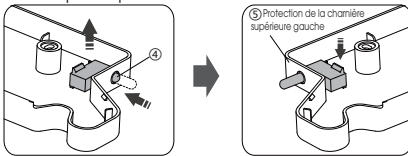

4. Déconnectez le connecteur ① et ②, puis dévissez les vis ③ avec un tournevis à tête creuse de 8mm ou une clé, et retirez la charnière ④. Ensuite, mettez le connecteur ① et ⑤ dans le trou. Veuillez tenir la porte à la main lors de l'installation.

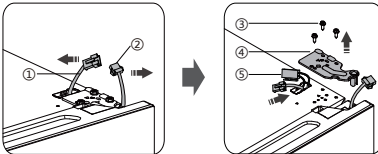

5. Retirez la porte supérieure de la charnière centrale en soulevant délicatement la porte vers le haut. Ensuite, placez la porte supérieure sur une surface lisse avec son couvercle supérieur vers le haut.

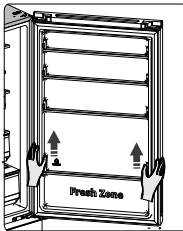

6. Installer la protection ① (fournie dans le sac en plastique) sur le côté supérieur droit. Puis enlever la protection ② du côté supérieur gauche de l'appareil et la placer dans le sac en plastique.

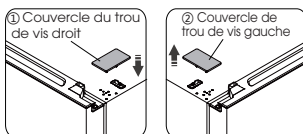

7. Retirez le couvercle ① du côté supérieur gauche de la porte supérieure et retirez le connecteur ②. Retirez le couvercle ③ du côté droit et placez le connecteur ④ à l'intérieur, réinstallez le couvercle ① et le ③.

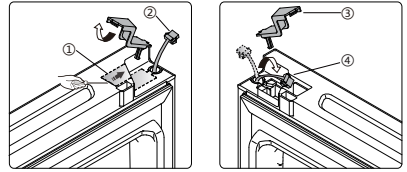

8. Desserrer la vis ③ et démonter la pièce ② et la pièce ①. Installer l'arrêt de porte de rechange gauche ④ et le bloc d'arrêt gauche ⑤ (fourni dans le sac en plastique) sur la partie gauche avec la vis ③. Conservez la pièce ① et ② avec l'appareil pour référence ultérieure.

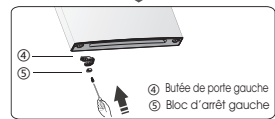
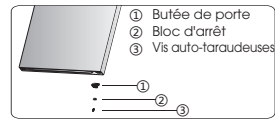

9. Utiliser la clé Allen (fournie dans le sac en plastique) et un tournevis cruciforme pour desserrer les vis et enlever la charnière centrale droite. Ensuite, retirez la porte inférieure.

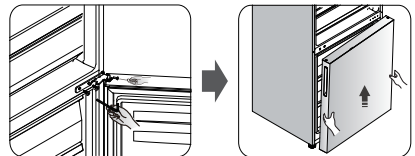

10. Placez la porte inférieure sur une surface lisse avec son panneau vers le haut. Desserrer la vis ③ et démonter la pièce ② et la pièce ①, puis installer l'arrêt de porte gauche ④ et le bloc d'arrêt gauche ⑤ (fourni dans le sac en plastique) sur la partie gauche, et les serrer fermement avec la vis ③.

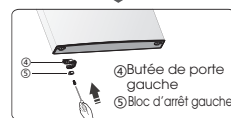
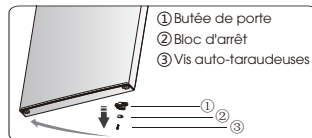

11. Changez les couvercle des trous de vis sur la plaque centrale de gauche à droite (comme illustré ci-dessous).

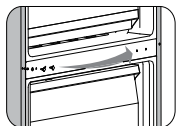

12. Posez le réfrigérateur sur un emballage en mousse souple ou un matériau similaire. Retirez les deux pieds inférieurs réglables ③, puis enlever la charnière inférieure ① en dévissant les vis ②.

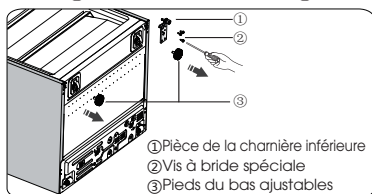

13. Desserrer l'axe de la charnière inférieure, le changer à l'emplacement du trou inverse, puis le serrer fermement selon l'image ci-dessous.

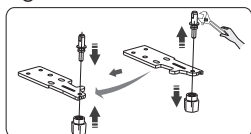

14. Remplacez la partie inférieure de la charnière sur le côté gauche et fixez-la en place à l'aide des vis à bride spéciales. Remplacez les parties inférieures des pieds réglables d'un autre côté et fixez-les.

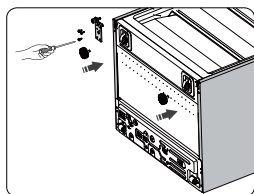

15. Redressez le réfrigérateur et insérez soigneusement la porte inférieure dans la goupille de la charnière inférieure et maintenez-la en place. Installez la charnière centrale gauche (dans le sac en plastique) en garantissant que la porte inférieure est en bon place.

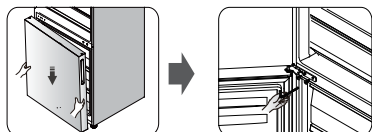

16. Transférez la porte supérieure à la position appropriée. Fixez le niveau de la porte, faites rentrer l'axe de la charnière centrale dans le trou inférieur de la porte supérieure. Installer la charnière ② (fournie dans le sac en plastique) à l'aide des vis ①. Veuillez tenir la porte supérieure à la main lors de l'installation.

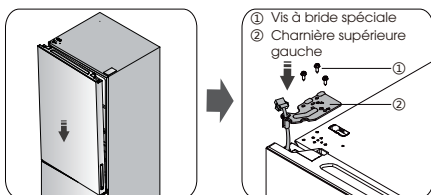

17. Retirez le connecteur ② et ③ du côté supérieur gauche. Connectez le ① avec le ②, puis connectez le ③ avec l'interrupteur de porte sur le couvercle de charnière supérieur gauche.

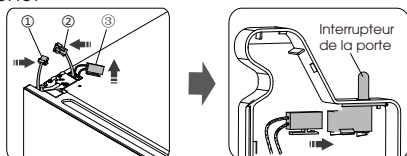

18. Installer la protection de la charnière supérieure ② dans l'angle gauche à l'aide des vis ①.

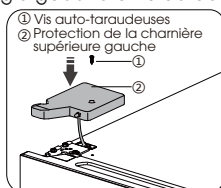

19. Ouvrez la porte supérieure et installez les supports de porte, puis fermez-les.

#### Remarque:

Si votre appareil est muni d'une poignée, vous devez inverser la poignée en suivant les instructions ci-dessous. Lever les pièces ① et ④, puis desserrez les vis ②. Changez l'emplacement de la poignée ③ vers le côté droit, puis installez les vis ②, la pièce ① et la pièce ④.

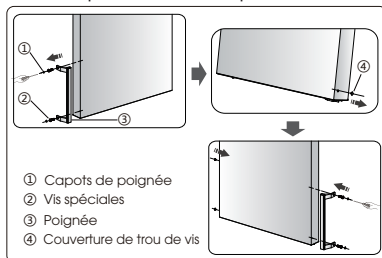

# Description de l'appareil

## Appareil sans distributeur

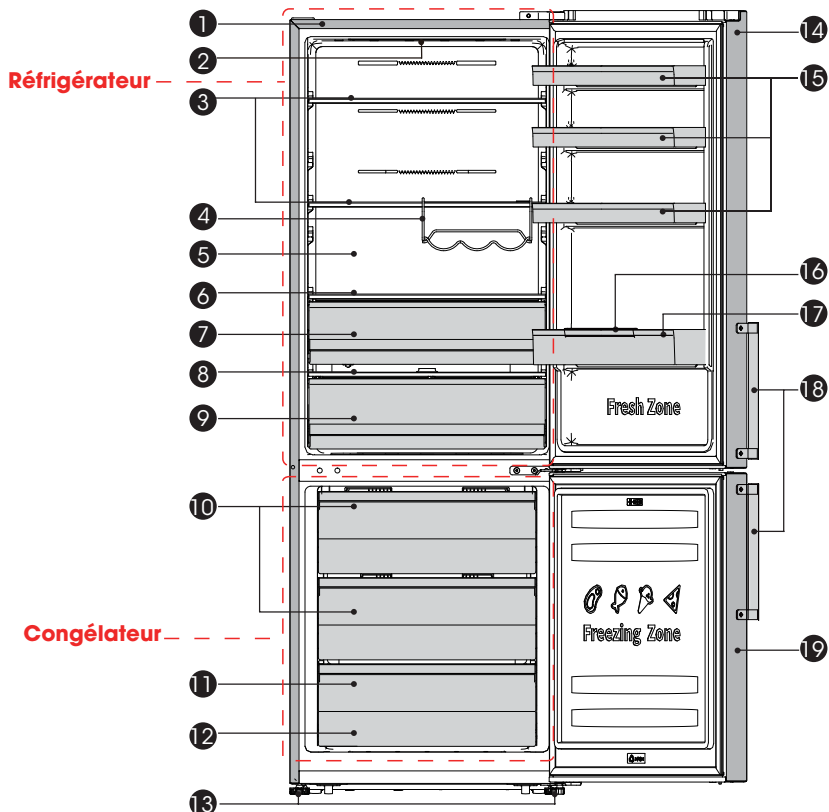

- |                                        |                                   |
|----------------------------------------|-----------------------------------|
| ① Armoire                              | ⑪ Tiroir inférieur du congélateur |
| ② Lampe LED                            | ⑫ Bac à glaçons (à l'intérieur)   |
| ③ Étagère en verre                     | ⑬ Pieds ajustable arrière         |
| ④ Balconnet à vin flexible (optionnel) | ⑭ Porte du réfrigérateur          |
| ⑤ Canal de vent                        | ⑮ Panier supérieur                |
| ⑥ Couvercle du Compartiment Fraîcheur  | ⑯ Peigne froid pour bouteilles    |
| ⑦ Compartiment Fraîcheur               | ⑰ Panier inférieure               |
| ⑧ Couverture antiqaire                 | ⑱ Étagère à vin (Optionnel)       |
| ⑨ Bac à Fruits & Légumes               | ⑲ Porte du congélateur            |
| ⑩ Tiroir du congélateur                |                                   |

**Remarque:** Votre modèle peut être légèrement différent de celui présenté dans l'image ci-dessous et des autres images de ce manuel, en fonction des caractéristiques de votre modèle.

**Remarque :** pour obtenir la meilleure efficacité énergétique de ce produit, veuillez placer toutes les étagères, tiroirs sur leur position d'origine comme sur l'illustration ci-dessus.

# Appareil avec distributeur

## Appareil avec distributeur

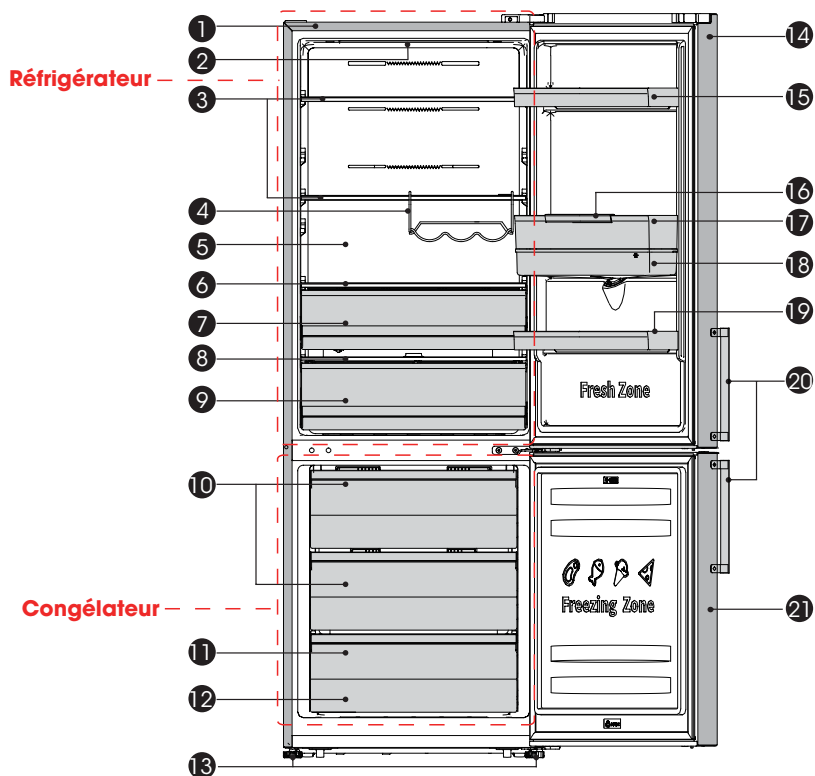

- |                                        |                                 |
|----------------------------------------|---------------------------------|
| ① Armoire                              | ⑫ Bac à glaçons (à l'intérieur) |
| ② Lampe LED                            | ⑬ Pieds ajustable arrière       |
| ③ Étagère en verre                     | ⑭ Porte du réfrigérateur        |
| ④ Balconnet à vin flexible (optionnel) | ⑮ Panier supérieur              |
| ⑤ Canal de vent                        | ⑯ Peigne froid pour bouteilles  |
| ⑥ Couverture du Compartiment Fraîcheur | ⑰ Panier intermédiaire          |
| ⑦ Compartiment Fraîcheur               | ⑱ Réservoir d'eau               |
| ⑧ Couverture antique                   | ⑲ Panier inférieure             |
| ⑨ Bac à Fruits & Légumes               | ⑳ Étagère à vin (Optionnel)     |
| ⑩ Tiroir du congélateur                | ㉑ Porte du congélateur          |
| ⑪ Tiroir inférieur du congélateur      |                                 |

**Remarque:** Votre modèle peut être légèrement différent de celui présenté dans l'image ci-dessus et des autres images de ce manuel, en fonction des caractéristiques de votre modèle.  
**Remarque :** pour obtenir la meilleure efficacité énergétique de ce produit, veuillez placer toutes les étagères, tiroirs sur leur position d'origine comme sur l'illustration ci-dessus.

# Panneau de contrôle

Utilisez votre appareil selon les règlements de contrôle suivants, votre appareil possède les fonctions et les modes correspondants comme affichés sur les panneaux d'affichage dans les images ci-dessous. Lorsque l'appareil est mis sous tension pour la première fois, le rétroéclairage des icônes de l'écran commence à fonctionner. Si aucun bouton n'a été appuyé et que les portes sont fermées, le rétro-éclairage s'éteint.

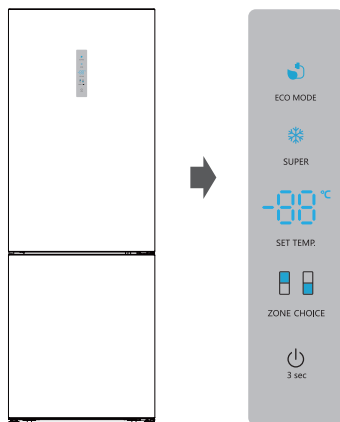

## Contrôle de la température

Pour une conservation optimum de la nourriture. Nous recommandons que lorsque vous démarrez votre réfrigérateur pour la première fois, la température du réfrigérateur soit réglée à 4°C. Si vous souhaitez modifier la température, suivez les instructions ci-dessous.

**Remarque :** le réglage de la température élevée accélérera le gaspillage alimentaire.

### Attention !

Lorsque vous définissez une température, vous définissez une température moyenne pour l'ensemble de l'armoire du réfrigérateur. La température à l'intérieur de chaque compartiment peut varier des valeurs de température affichées sur le panneau, en fonction de la quantité d'aliments que vous stockez et de l'endroit où vous les placez. La température ambiante peut également affecter la température réelle à l'intérieur de l'appareil.

## Réfrigérateur

Appuyez plusieurs fois sur **ZONE CHOICE** jusqu'à ce que le voyant «» s'allume.

Appuyez ensuite sur **SET TEMP.**, vous pouvez régler la température du réfrigérateur entre 2°C et 8°C au besoin, et le panneau d'affichage affichera les valeurs correspondantes selon l'ordre suivant.

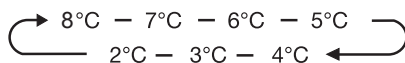

## Congélateur

Appuyez plusieurs fois sur **ZONE CHOICE** jusqu'à ce que le voyant «» s'allume. Appuyez ensuite sur **SET TEMP.**, vous pouvez régler la température du réfrigérateur entre -14°C et -24°C au besoin, et le panneau d'affichage affichera les valeurs correspondantes selon l'ordre suivant.

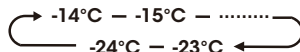

## Super Congélateur (❄)

Le mode Super Congélateur abaissera rapidement la température à l'intérieur du congélateur afin que les aliments congèlent plus rapidement. Cela peut verrouiller les vitamines et les nutriments des aliments frais et garder les aliments frais plus longtemps. Vous pouvez appuyer sur **SUPER** pour passer en mode super congélateur.

Lorsque le mode super congélateur est sélectionné, la lumière s'allume et la température du congélateur est réglée à -24°C.

En cas de quantité maximale de nourriture à congeler, veuillez patienter environ 24 h.

Le mode super congélateur s'éteint automatiquement après 52 heures, puis le réglage de la température du congélateur revient au réglage précédent.



## Éco-énergie (🌱)

Cette fonction permet au congélateur de fonctionner en mode économie d'énergie, ce qui est utile pour réduire la consommation d'énergie lorsque vous êtes absent.

Vous pouvez appuyer sur le **MODE ECO** pour passer en mode économie d'énergie.

Lorsque le mode économie d'énergie est activé, la lumière s'allume. La température du congélateur sera réglée à -17°C et celle du réfrigérateur à 6°C.

### **Commutateur**

Vous pouvez allumer ou éteindre votre appareil en appuyant sur ce bouton. Appuyez sur «  » pendant 3 secondes, après un son de sonnerie, pendant ce temps l'affichage numérique sera sur "OFF", et l'appareil sera éteint. Appuyez sur «  » pendant 3 secondes, après un son de sonnerie, et l'appareil sera allumé.

### **Alarme**

Lorsque la porte du réfrigérateur a été ouverte pendant plus de 2 minutes, l'alarme de porte sonnera. En cas d'alarme de porte, la sonnerie retentira 3 fois toutes les minutes et cessera de sonner automatiquement après 8 minutes. Pour économiser de l'énergie, il faut éviter de laisser la porte ouverte pendant une longue période lors de l'utilisation de l'appareil. L'alarme de porte peut également être arrêtée en fermant la porte.

**Remarque** : le réglage de la température élevée accélérera le gaspillage alimentaire.



# Utilisation de l'appareil

Votre appareil a les accessoires figurant dans la « Description générale de l'appareil » illustrée, avec ce manuel d'instruction, vous pouvez savoir comment les utiliser à bon fin. Nous vous recommandons de les lire attentivement avant d'utiliser l'appareil.

## Étagère de porte

- Adapté au rangement des œufs, des canettes, des boissons en bouteilles, des aliments emballés, etc. Ne pas ranger d'éléments trop lourds dans les portes.
- Les étagères de la porte peuvent être placées à différentes hauteurs selon vos préférences. Veuillez retirer les aliments des étagères avant de les soulever en position verticale.

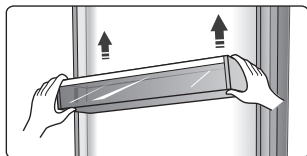

- Toutes les étagères de porte sont complètement amovibles pour le nettoyage.

## Étagère dans le compartiment du réfrigérateur

- Les étagères présentes dans le compartiment du réfrigérateur peuvent être sorties pour être nettoyées.

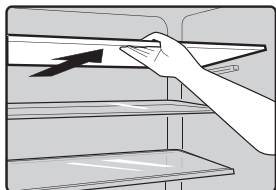

## Balconnet à vin flexible (optionnel)

- Il est destiné à la conservation de bouteilles de vin ou de boissons, et peut être démonté pour nettoyage.

**Remarque:** Ne pas placer de bouteilles de vin ou de boissons directement en face de la sortie d'air du circuit de ventilation, cela peut les congeler.

## Bac du réfrigérateur

- Dans certaines configurations, un compartiment fraîcheur supplémentaire est disponibles (tiroir). Dans ce tiroir, vous pouvez obtenir une température plus basse pour conserver les poissons, la viande et d'autres aliments périssables.

De manière générale, la température sera inférieure de 1°C comparée à l'autre compartiment fraîcheur. Le tableau ci-dessous contient quelques recommandations que vous pouvez consulter.

Réglage de la temp. du compartiment réfrigérateur	Type d'aliment	Durée de conservation conseillée
2 ou 3 ou 4°C	Poisson ou viande	≤2 jours
5 ou 6°C	Fruits	<2 semaines
7 ou 8°C	Légumes	<5 jours

**Remarque:** La température réelle du compartiment fraîcheur peut être inférieure à zéro, il est normal que du liquide présent dans ce tiroir gèle.

## Bac à Fruits & Légumes

- Le bac à légumes est adapté au rangement des légumes et des fruits, etc.

## Bac à légumes et contrôle de l'humidité

- Vous pouvez tourner le bouton présent sur le couvercle du bac pour garder une humidité différente dans le bac. En poussant le bouton vers la gauche, vous gardez une humidité plus élevée qui permet de conserver les fruits et les légumes frais pendant longtemps. Vers la droite, l'humidité sera plus faible. Il permet de contrôler la température du bac et d'éviter que les légumes perdent de l'humidité.

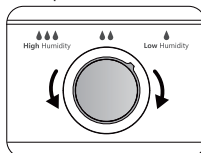

## Tiroir du congélateur

- Il est utilisé pour stocker des aliments qui doivent être congelés, y compris la viande, le poisson et les glaces, etc.

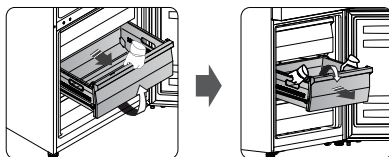

- Pour enlever le tiroir du congélateur, incliner l'avant du tiroir et tirer vers l'avant, puis incliner le tiroir vers le bas, et le tirer vers l'avant pour l'enlever avec les deux mains.
- Pour réinstaller le tiroir du congélateur, incliner le tiroir vers le bas, placer les roues du tiroir derrière les roues du rail, puis incliner l'avant du tiroir vers le haut et le pousser vers l'intérieur.

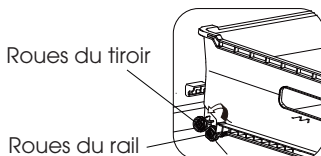

## Distributeur à Eau (uniquement sur l'appareil avec distributeur)

- Le distributeur d'eau, situé sur la porte du réfrigérateur, permet de stocker de l'eau potable. Avec cet appareil, vous pourrez profiter d'une eau fraîche sans devoir ouvrir le réfrigérateur. Vous devriez revoir les conseils suivants.

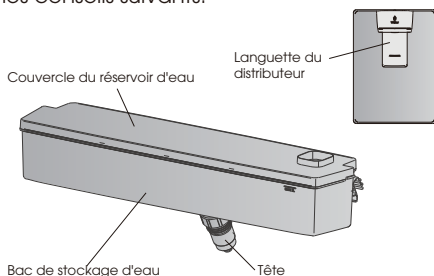

### Avant toute utilisation

- Avant d'utiliser cet appareil pour la première fois, vous devriez être informé des consignes d'utilisation suivantes:

1. Tenez fermement les deux côtés du réservoir d'eau, puis soulevez le réservoir d'eau en le secouant de haut en bas.
2. Dévissez la tête, nettoyez-le et le réservoir d'eau aussi.

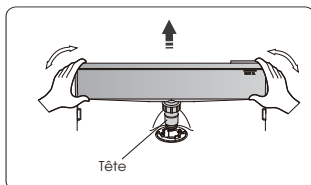

### Assemblage

- Avant l'assemblage, vidangez l'eau qui se trouve à l'intérieur du réservoir et vérifiez si la rondelle est inversée ou non.

  1. Insérez la tête dans le trou.
  2. Montez le réservoir le long des guides sur la porte.
  3. Appuyez sur les deux côtés du réservoir.
  4. Lorsque vous entendez un clic, cela signifie que l'installation est terminée.

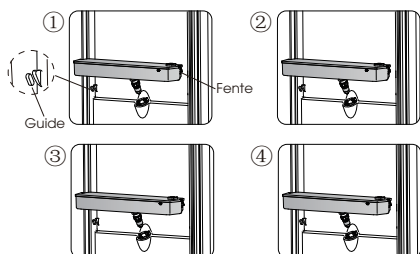

### Attention !

1. Veillez à ne pas appuyer sur la tête.
2. Lors du montage du réservoir d'eau, rassurez-vous que la tête est insérée dans le trou en premier.

### Remplissage d'eau

1. Ouvrir le capot en le faisant pivoter vers le haut.
2. Remplissez l'eau.

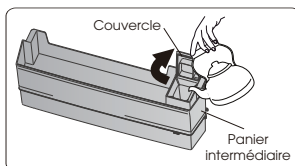

### Mise en garde!

- Ne pas Remplir l'eau au-delà du niveau conseillé. Sinon, cela peut déborder même lorsque le capot est fermé.

### Puise de l'eau

- Utilisez un verre de taille adaptée pour puiser de l'eau en dessous du distributeur d'eau.

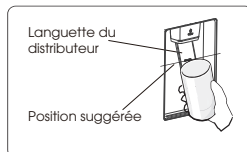

### Attention !

- Ne poussez pas sur le levier tant qu'il n'y a pas un verre pour récupérer l'eau, afin d'éviter que l'eau ne suinte du distributeur.

### Poignées de porte (uniquement pour les appareils avec poignées)

- Pour faciliter le transport, les poignées de porte sont fournies séparément dans un sac en plastique, vous pouvez installer les poignées comme suit.

  1. Ôter les caches des vis sur le côté gauche de la porte et les placer dans le sac en plastique.
  2. Faire coïncider la poignée sur le côté gauche de la porte, en alignant les axes des trous de vis présents sur la poignée et sur la porte.

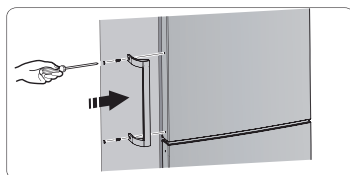

3. Fixer la poignée avec les vis spéciales fournies dans le sac en plastique, puis installer les caches de la poignée.

Commande	Type de Compartiments	Température de stockage cible (°C)	Aliments appropriés
1	Réfrigérateur	+2~+8	Les œufs, les aliments cuits, les aliments emballés, les fruits et légumes, les produits laitiers, les gâteaux, les boissons et autres aliments ne doivent pas être congelés.
2	(***)*-Congélateur	≤-18	Poissons et fruits de mer (poissons, crevettes, crustacés), produits aquatiques d'eau douce et produits carnés (recommandés pour 3 mois, plus la durée de conservation est longue, plus l'aliment perd son goût et sa valeur nutritive), sont adaptés aux produits frais surgelés.
3	***-Congélateur	≤-18	Poissons et fruits de mer (poissons, crevettes, crustacés), produits aquatiques d'eau douce et produits carnés (recommandés pour 3 mois, plus la durée de conservation est longue, plus l'aliment perd son goût et sa valeur nutritive), ne sont pas adaptés aux produits frais surgelés.
4	** -Congélateur	≤-12	Poissons et fruits de mer (poissons, crevettes, crustacés), produits aquatiques d'eau douce et produits carnés (recommandés pour 2 mois, plus la durée de conservation est longue, plus l'aliment perd son goût et sa valeur nutritive), ne sont pas adaptés aux produits frais surgelés.
5	*-Congélateur	≤-6	Poissons et fruits de mer (poissons, crevettes, crustacés), produits aquatiques d'eau douce et produits carnés (recommandés pour 1 mois, plus la durée de conservation est longue, plus l'aliment perd son goût et sa valeur nutritive).
6	0-étoile	-6~0	Porc frais, bœuf, poisson, poulet, certains aliments transformés emballés, etc. (recommandé de manger dans la même journée, de préférence pas plus de 3 jours). Aliments transformés partiellement encapsulés (aliments non congelés).
7	Refroidir	-2~+3	Porc frais/congelé, bœuf, poulet, produits aquatiques d'eau douce, etc. (7 jours en dessous de 0°C et au-delà de 0°C est recommandé pour consommation dans la même journée, de préférence pas à conserver pendant plus de 2 jours). Poissons (en dessous de 0° pendant 15 jours, il n'est pas recommandé de conserver à plus de 0°C).
8	Aliments frais	0~+4	Porc frais, bœuf, poisson, poulet, certains aliments cuits, etc. (recommandé de manger dans la même journée, de préférence pas plus de 3 jours).
9	Vin	+5~+20	Vin rouge, vin blanc, vin mousseux etc.

**Remarque: Veuillez stocker les différents aliments en fonction des compartiments ou de la température de stockage cible de vos produits achetés.**

- Si l'appareil frigorifique est laissé vide pendant de longues périodes, éteignez-le, dégivrez-le, nettoyez-le, séchez-le et laissez la porte ouverte pour éviter l'apparition de moisissures dans l'appareil.

# Conseils et astuces utiles

## Conseils pour économiser de l'énergie

Nous vous recommandons de suivre les astuces ci-dessous pour économiser de l'énergie.

- Essayez de ne pas laisser la porte ouverte longtemps afin de conserver de l'énergie.
- Veillez à ce que l'appareil soit à l'abri de toute source de chaleur (exposition directe à la lumière du soleil, four électrique ou cuisinière, etc.)
- Ne réglez pas la température plus basse que nécessaire.
- Ne stockez pas de la nourriture chaude ou un liquide qui s'évapore dans l'appareil.
- Placez l'appareil dans une salle bien ventilée sans humidité. Veuillez vous référer au chapitre Installer votre nouvel appareil.
- Si le diagramme affiche une combinaison appropriée pour les tiroirs, les bacs et les étagères, n'ajustez pas la combinaison car elle est ainsi fixée comme étant la configuration d'énergie la plus efficace.

## Conseils pour la réfrigération des aliments frais

- Ne mettez pas directement de la nourriture chaude dans le réfrigérateur ou le congélateur, la température interne augmentera. Le compresseur travaillera donc beaucoup plus et consommera plus d'énergie.
- Couvrez ou emballez les aliments surtout si elles ont une forte odeur.
- Placez la nourriture correctement pour que l'air circule librement autour.

## Conseils pour la réfrigération

- Viande (tous types): Enveloppez la nourriture dans du polyéthylène: enveloppez et placez sur l'étagère en verre au-dessus du tiroir à légumes. Suivez toujours les durées de stockage et d'utilisation des repas suggérées par les producteurs.
- Aliments préparés, plats froids, etc.: Ils devraient être couverts et peuvent être placés sur n'importe quelle étagère.
- Fruit et légumes: Ils devraient être rangés dans le tiroir spécial prévu à cet effet.
- Beurre et fromage: Ils devraient être enveloppés dans du papier

d'aluminium étanche à l'air ou dans une pellicule de plastique.

- Bouteilles de lait : Elles devraient avoir un couvercle et être rangées dans les étagères de porte.

## Conseils pour la congélation

- Lors de la première mise en marche ou après une période d'inutilisation, laissez l'appareil fonctionner pendant au moins 2 heures avec les réglages les plus élevés avant de mettre de la nourriture dans le compartiment.
- Préparez les aliments en petites portions afin qu'ils puissent être rapidement et complètement gelés et de permettre de dégeler ultérieurement uniquement la quantité requise.
- Emballez les aliments dans du papier d'aluminium ou des emballages alimentaires en polyéthylène qui sont étanches à l'air.
- Ne laissez pas les aliments frais non congelés toucher les aliments qui sont déjà gelés pour éviter l'élévation de température de ce dernier.
- Les produits glacés, s'ils sont consommés immédiatement après avoir été retirés du compartiment congélateur, causeront probablement des gelures sur la peau.
- Il est recommandé d'étiqueter et de cocher chaque colis congelé afin de suivre la durée de stockage.

## Conseils pour le stockage des aliments surgelés

- Assurez-vous que les aliments congelés ont été entreposés correctement par le détaillant en alimentation.
- Une fois les aliments dégivrés, elles se détériorent rapidement et ne doivent pas être congelés à nouveau. Ne pas dépasser la durée de stockage indiquée par le fabricant de l'aliment.

## Éteindre votre appareil

Si l'appareil doit être éteint pendant une période prolongée, les mesures suivantes doivent être prises pour éviter la moisissure sur l'appareil.

1. Retirez toute la nourriture.
2. Retirez la fiche d'alimentation de la prise principale.
3. Nettoyez et séchez entièrement l'intérieur.
4. Veillez à ce que toutes les portes soient légèrement calées pour permettre à l'air de circuler.

# Nettoyage et entretien

Pour des raisons d'hygiène, l'appareil (aussi bien l'extérieur que les accessoires intérieurs) doit être nettoyé régulièrement au moins tous les deux mois).

## Attention!

- L'appareil ne doit pas être branché au secteur pendant le nettoyage, car il y a risque de choc électrique. Avant le nettoyage, éteignez l'appareil et débranchez la fiche de la prise de courant.

## Nettoyage extérieur

- Pour maintenir un bon aspect extérieur de votre appareil, vous devriez le nettoyer régulièrement.
- Essuyez le panneau de commande avec un chiffon doux et propre.
- Versez de l'eau sur le chiffon de nettoyage plutôt que directement sur la surface de l'appareil. Cela permet de s'assurer d'une répartition uniforme de l'humidité sur la surface.
- Nettoyez les portes, les poignets et les surfaces du cabinet avec un détergent doux et puis essuyez à sec avec un chiffon doux.

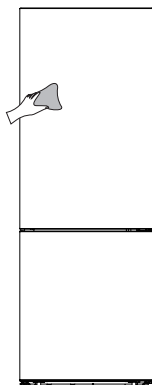

## Mise en garde!

- N'utilisez pas d'objets tranchants, car ils risquent de rayer la surface.
- N'utilisez pas de diluant, de produit pour voiture, de Clorox, d'huile éthérée,

d'agents abrasifs ou de solvants organiques tels que le benzène pour nettoyer votre appareil. Ils peuvent endommager la surface de l'appareil et provoquer un incendie.

## Nettoyage intérieur

- Vous devez aussi nettoyer l'intérieur de l'appareil de façon régulière. Il serait plus facile de le nettoyer lorsque la quantité de nourriture à l'intérieure est petite. Essuyez l'intérieur du congélateur avec une solution faible en bicarbonate de soude, et puis rincez-le avec de l'eau chaude en utilisant une éponge ou un chiffon torréfié. Nettoyer complètement à sec avant de replacer les étagères et les paniers. Essuyez bien toutes les surfaces et pièces amovibles avant de réinstaller le bac.

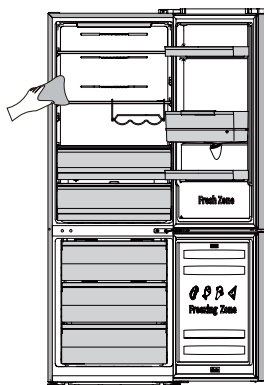

- Bien que cet appareil se dégèle automatiquement, une couche de givre peut se former à l'intérieur du compartiment du congélateur ouvert fréquemment ou trop longtemps. Si la givre est trop épaisse, choisissez un moment où le congélateur est Presque vide et procédez comme suit:
  1. Retirez les paniers d'aliments et d'accessoires existants, débranchez l'appareil de l'alimentation principale et laissez les portes ouvertes. Ventilez correctement la chambre pour accélérer le processus de dégivrage.
  2. Une fois le dégivrage terminé, nettoyez votre congélateur comme décrit ci-dessus.

### **Mise en garde!**

- N'utilisez pas d'objets pointus pour retirer le gel du compartiment de réfrigération. C'est seulement après que l'intérieur soit sec que l'appareil doit être rallumé et rebranché sur la prise principale.

### **Nettoyage des joints de porte**

- Assurez-vous de maintenir les joints de porte propres. Les nourritures et boissons collantes peuvent coincer les joints au cabinet et les déchirer lorsque vous ouvrez la porte. Lavez les joint avec détergent doux et de l'eau chaude. Rincez et séchez-les correctement après le nettoyage.

### **Mise en garde!**

- L'appareil ne doit être mis sous tension qu'après que les joints d'étanchéité de la porte soient complètement secs.

### **Remplacer la lampe LED:**

#### **Attention:**

- Le luminaire LED doit être remplacé par une

personne compétente. Si la lampe DEL est endommagée, contacter l'assistance téléphonique client pour une assistance. Pour remplacer la lampe DEL, vous pouvez suivre les étapes ci-dessous:

1. Débranchez l'appareil.
2. Retirez le couvercle de la lampe en le poussant vers l'extérieur et vers le haut.
3. Tenez la lampe LED d'une main puis retirez-la de l'autre, en la pressant contre le verrou du connecteur.
4. Remplacez la lampe LED et installez-la en bonne position.

### **Nettoyage des distributeurs d'eau (spécial pour les produits avec distributeurs d'eau):**

- Nettoyez les réservoirs d'eau s'ils n'ont pas été utilisés depuis 48h; rincez le système d'eau raccordé à une alimentation en eau si l'eau n'a pas été prélevée depuis 5 jours.

# Dépannage

Si vous rencontrez un problème avec votre appareil ou craignez que l'appareil ne fonctionne pas correctement, vous pouvez effectuer des contrôles simples avant d'appeler le service client, voir ci-dessous.

**Attention!** N'essayez pas de réparer l'appareil électrique vous-même. Si le problème persiste après avoir effectué les vérifications mentionnées ci-dessous, contactez un électricien qualifié, un technicien agréé ou la boutique où vous avez acheté le produit.

Problème:	Cause & Solution possible
L'appareil électrique ne fonctionne pas correctement	<ul style="list-style-type: none"><li>➤ Vérifiez si le cordon d'alimentation est correctement branché dans la prise électrique.</li><li>➤ Vérifiez le fusible ou le circuit de votre alimentation électrique, remplacez-le si nécessaire.</li><li>➤ La température ambiante est trop basse. Essayez de régler la température de la chambre à un niveau plus froid pour résoudre ce problème.</li><li>➤ Il est normal que le congélateur ne fonctionne pas pendant le cycle de dégivrage, ou pendant peu de temps après l'allumage de l'appareil pour protéger le compresseur.</li></ul>
Des odeurs proviennent du compartiment	<ul style="list-style-type: none"><li>➤ L'intérieur peut avoir besoin d'être nettoyé.</li><li>➤ Certaines nourritures, conteneurs ou emballages provoquent des odeurs.</li></ul>
Du bruit est émis par l'appareil électrique	<p>Les sons ci-dessous sont relativement normaux:</p> <ul style="list-style-type: none"><li>➤ Bruits de fonctionnement du compresseur.</li><li>➤ Bruits des mouvements de l'air du moteur du petit ventilateur dans le compartiment congélateur ou dans d'autres compartiments.</li><li>➤ Son de gargouillement semblable à celui de l'eau bouillante.</li><li>➤ Bruit d'éclatement pendant le dégivrage automatique.</li><li>➤ Bruit de cliquetis avant le démarrage du compresseur.</li></ul> <p>D'autres bruits inhabituels sont dus aux raisons ci-dessous et peuvent nécessiter une vérification et une intervention de votre part:</p> <ul style="list-style-type: none"><li>➤ L'appareil n'est pas à niveau.</li><li>➤ L'arrière de l'appareil touche le mur.</li><li>➤ Bouteilles ou récipients qui se cognent les uns contre les autres.</li></ul>
Le moteur fonctionne en permanence	<p>Il est fréquent d'entendre fréquemment le bruit du moteur, il devra fonctionner davantage dans les circonstances suivantes:</p> <ul style="list-style-type: none"><li>➤ Le réglage de température est réglé plus bas que nécessaire.</li><li>➤ Une grande quantité d'aliments chauds a récemment été stockée dans l'appareil.</li><li>➤ La température extérieure de l'appareil est trop élevée.</li><li>➤ Les portes restent ouvertes trop longtemps ou trop souvent.</li><li>➤ Après l'installation de l'appareil ou s'il a été éteint pendant une longue période.</li></ul>

Problème:	Cause & Solution possible
Une couche de givre se produit dans le compartiment	<ul style="list-style-type: none"> <li>➤ Vérifiez que les bouches d'aération ne sont pas bloquées par les aliments et que les aliments sont placés dans l'appareil d'une façon à permettre une ventilation suffisante. Assurez-vous que la porte puisse être entièrement fermée. Pour retirer le givre, reportez-vous au chapitre « Nettoyage et Entretien ».</li> </ul>
La température à l'intérieur est trop chaude	<ul style="list-style-type: none"> <li>➤ Il se peut que vous ayez laissé les portes ouvertes pendant trop longtemps ou trop fréquemment; ou les portes sont laissées ouvertes à cause d'un obstacle quelconque; ou l'appareil électrique est situé à un endroit avec un dégagement insuffisant sur les côtés, vers le haut et vers le bas.</li> </ul>
La température à l'intérieur est trop froide	<ul style="list-style-type: none"> <li>➤ Augmentez la température en suivant les consignes données dans le chapitre « Contrôles de l'affichage ».</li> </ul>
Les portes ne se ferment pas facilement	<ul style="list-style-type: none"> <li>➤ Vérifiez si le dessus du réfrigérateur est incliné vers l'arrière de 10 à 15 mm pour permettre aux portes de se fermer automatiquement ou si quelque chose à l'intérieur empêche les portes de se fermer.</li> </ul>

## Recyclage de l'appareil électrique

Il est interdit de se débarrasser de cet appareil électrique de la même manière que les déchets ménagers.

### Matériaux d'emballage

Les matériaux d'emballage avec le symbole de recyclage sont recyclables. Déposez l'emballage dans une collecte de déchets approprié pour le recycler.

### Avant l'élimination de l'appareil électrique

1. Retirez la fiche d'alimentation de la prise principale.
2. Coupez le cordon d'alimentation et jetez-le avec la fiche secteur.

**Attention!** Les réfrigérateurs contiennent des réfrigérants et des gaz dans l'isolation. Les réfrigérants et les gaz doivent être éliminés de manière professionnelle, car ils peuvent provoquer des blessures aux yeux et des départs de feu. Assurez-vous que le tuyau de réfrigérant n'est pas endommagé avec de l'éliminer correctement.



## Élimination correcte de ce produit



Ce symbole sur le produit ou dans son emballage indique que ce produit ne peut être considéré comme déchets domestique. Portez l'appareil auprès d'un centre de recyclage agréé, spécialisé dans les appareils électroménagers. En vous assurant que ce produit est éliminé correctement, vous contribuerez à prévenir les conséquences potentielles négatives sur l'environnement et la santé humaine, qui pourraient être causées par une manipulation inappropriée des déchets de ce produit. Pour des informations plus détaillées sur le recyclage de ce produit, veuillez contacter votre conseil local, votre service d'élimination des déchets ménagers ou le magasin où vous avez acheté le produit.



# Hisense



## MANUAL DE INSTRUCCIONES DEL USUARIO

ESPAÑOL

Gracias por elegir nuestro aparato. Estamos seguros de que cuando utilice su nuevo refrigerador estará satisfecho. Sin embargo, antes de utilizar el aparato, le recomendamos que lea detenidamente las instrucciones, las cuales le proporcionan detalles sobre la instalación y el uso del producto. Por favor, mantenga este manual para futuras referencias.

# Contenido

Información de seguridad y advertencias.....	3
Instalar el nuevo aparato.....	12
Descripción del aparato .....	16
Panel de control.....	18
Uso del aparato.....	20
Sugerencias y consejos útiles.....	23
Limpieza y mantenimiento.....	24
Resolución de problemas.....	26
Eliminación del aparato .....	27

# Información de seguridad y advertencias

## Su seguridad y la seguridad de otros son muy importantes.

Hemos proporcionado mensajes de seguridad importantes en este manual y en el aparato. Lea y siga siempre todos los mensajes de seguridad.



Este es el símbolo de alerta de seguridad.

Este símbolo lo alerta sobre un peligro potencial que puede matarlo o herirlo a usted y a otros. Todos los mensajes de seguridad irán seguidos por el símbolo de alerta y la palabra "PELIGRO", "ADVERTENCIA" o "PRECAUCIÓN". Estas palabras quieren decir:

### PELIGRO

Una situación inminentemente peligrosa. Puede morir o resultar gravemente lesionado si no sigue inmediatamente.

### ADVERTENCIA

Una situación potencialmente peligrosa que, si no se evita, podría resultar en la muerte o en lesiones corporales graves.

### PRECAUCIÓN

Una situación potencialmente peligrosa que, si no se evita, puede provocar lesiones moderadas o leves.

Todos los mensajes de seguridad le dirán qué peligro es, cómo reducir las probabilidades de una lesión y qué sucederá si no sigue las instrucciones.



## Información de seguridad y advertencias

Para su seguridad y un uso correcto, lea cuidadosamente este manual de usuario incluyendo sus consejos y advertencias antes de instalar el aparato y de utilizarlo por primera vez. Es importante asegurarse de que todas las personas que utilizan el aparato estén familiarizadas con su funcionamiento y características de seguridad para evitar errores y accidentes innecesarios. Guarde estas instrucciones y asegúrese de que permanezcan junto con el aparato en caso de una mudanza o venta para que los usuarios estén informados sobre el uso y los avisos de seguridad.

Por su seguridad y la de la propiedad, siga estas instrucciones para el usuario ya que el fabricante no se responsabiliza por los daños causados por la omisión de las mismas.

## **Seguridad para niños y personas vulnerables**

- Conforme a las normas EN

Este aparato puede ser utilizado por menores de 8 años en adelante y por personas con capacidades físicas, sensoriales o mentales reducidas o falta de experiencia o conocimiento sólo si han sido supervisados o instruidos sobre el uso del aparato en una forma segura y haya entendido los peligros que incluye. Los niños no deben jugar con el aparato. La limpieza y el mantenimiento no debe ser realizada por niños sin supervisión. Los niños de 3 a 8 años tienen permitido cargar y descargar electrodomésticos de refrigeración.

- Conforme a las normas IEC

Este aparato no ha sido diseñado para que lo utilicen personas (incluidos niños) con capacidades físicas, sensoriales o mentales reducidas, o con falta de experiencia o conocimientos, a menos que estén supervisados o reciban instrucciones acerca del uso del aparato por parte de una persona responsable de su seguridad.

- Los niños deben estar supervisados para garantizar que no jueguen con el aparato.
- Mantenga el material de empaque lejos del alcance de los niños ya que existe riesgo de sofocación.
- Si va a descartar el aparato, quite el conector del tomacorriente, corte el cable de conexión (lo más cerca que pueda del aparato) y quite la puerta para evitar que haya descargas eléctricas o que los niños queden encerrados dentro del aparato.
- Si este aparato, con sellos magnéticos en la puerta, es para reemplazar un aparato viejo con cerradura de resorte (pestillo) en la puerta o en la tapa, asegúrese de que la cerradura no se pueda utilizar antes de descartar el aparato viejo. Así evitará que sea una trampa mortal para los niños.



## Seguridad general

- ADVERTENCIA — Este aparato está diseñado para ser utilizado en el hogar y las aplicaciones similares tales como:
  - zonas de cocina para personal en tiendas, oficinas y otros entornos laborales.
  - granjas y por parte de clientes en hoteles, moteles y otros entornos de tipo residencial;
  - entornos para huéspedes;
  - catering y aplicaciones similares no comerciales.
- ADVERTENCIA — No almacene las sustancias explosivas tales como latas de aerosol con un propulsor inflamable en este aparato.
- ADVERTENCIA — Si el cable de alimentación está dañado, deberá ser reemplazado por el fabricante, su agente de o las personas similarmente cualificadas con el fin de evitar un peligro.
- ADVERTENCIA — Mantenga las aberturas de ventilación, en la carcasa del aparato o en la estructura incorporada, libre de obstrucciones.
- ADVERTENCIA — No utilice dispositivos mecánicos ni otros medios, a menos que sean recomendados por el fabricante, para acelerar el proceso de descongelación.
- ADVERTENCIA — No dañe el circuito refrigerante.
- ADVERTENCIA — No utilice electrodomésticos eléctricos, a menos que sean del tipo recomendado por el fabricante, dentro de los compartimientos de almacenamiento de alimentos del aparato.
- ADVERTENCIA — El refrigerante y el gas del aislante son inflamables. Al desechar el aparato, hágalo únicamente en el centro de eliminación de residuos autorizado. No lo expongan a llamas.
- ADVERTENCIA — Al momento de colocar el aparato, asegúrese de que el cable de alimentación no esté atrapado ni dañado.

- ADVERTENCIA — No coloque múltiples tomas portátiles ni fuentes de alimentación portátiles en la parte trasera del aparato.
- ADVERTENCIA — Los alimentos tienen que estar empaquetados antes de colocarlos en el refrigerador. Los líquidos deben almacenarse en botellas o recipientes cerrados para evitar derrames, ya que el diseño de la estructura no es fácil de limpiar.



El símbolo es una advertencia e indica que el refrigerante y el aislante que sopla gas son inflamables.

## **Advertencia: Riesgo de incendio/materiales inflamables**

### **Reemplazo de las lámparas**

- ADVERTENCIA — ¡El usuario no debe reemplazar las lámparas! Si la lámpara se daña, contacte a la línea de atención al cliente para recibir asistencia. Esta advertencia es sólo para los refrigeradores que contengan lámparas.

### **Refrigerante**

El refrigerante isobutano (R600a) se encuentra dentro del circuito refrigerante del aparato; es un gas natural con un nivel alto de compatibilidad ambiental, no obstante es inflamable. Asegúrese de que ningún componente del circuito refrigerante se haya dañado durante el traslado y la instalación del aparato.

El refrigerante (R600a) es inflamable.

- ADVERTENCIA — Los refrigeradores contienen refrigerante y gases en el aislamiento. El refrigerador y los gases tienen que ser desechados de manera profesional ya que pueden causar lesiones a los ojos o la ignición. Asegúrese de que la tubería del circuito de refrigerante no esté dañada antes de desecharla correctamente.



## **ADVERTENCIA: riesgo de incendio**

Si se daña el circuito refrigerante:

- Evite las llamas vivas y las fuentes de ignición.
- Ventile completamente la habitación donde se encuentra ubicado el aparato.

Es peligroso alterar las especificaciones o modificar el producto de cualquier modo.

Cualquier daño en el cable puede causar cortocircuitos, incendios y/o descargas eléctricas.



## **Seguridad eléctrica**

- No se debe alargar el cable de alimentación.
- Asegúrese de que el conector no esté aplastado ni dañado. Un conector aplastado o dañado puede calentarse y causar un incendio.
- Asegúrese de que pueda acceder al conector principal del aparato.
- No tire del cable principal.
- Si el tomacorriente está flojo, no coloque el conector. Hay riesgo de descargas eléctricas o incendios.
- No debe operar el aparato sin el cobertor de la lámpara interior.
- El aparato sólo es apto para fuentes de alimentación de fase simple de 220-240V/50Hz.  
Por razones de seguridad, si la fluctuación de la tensión en el distrito del usuario es tan grande que la tensión excede el alcance anterior, asegúrese de aplicar CA. Regulador de tensión automático de más de 350W a el refrigerador. El refrigerador debe emplear un tomacorriente especial en lugar de uno común con otros aparatos. El conector coincide con el tomacorriente con conexión a tierra.



## Uso diario

- No almacene gases ni líquidos inflamables en el aparato. Existe riesgo de explosión.
- No opere ningún aparato eléctrico dentro del aparato (ej.: máquina eléctrica para hacer helados, mezcladoras, etc.).
- Siempre realice la desconexión tirando del tomacorriente, no tire del cable.
- No coloque artículos calientes cerca de los componentes de plástico del aparato.
- No coloque alimentos directamente contra la salida de aire en la pared trasera.
- Guarde los alimentos precongelados siguiendo las instrucciones del fabricante de los alimentos.
- Se deben seguir estrictamente las recomendaciones de almacenamiento del fabricante del aparato. Refiérase a las instrucciones relevantes sobre el almacenamiento.
- No coloque bebidas gasificadas o efervescentes en el congelador ya que se crea una presión en el contenedor y podría explotar y dañar el aparato.
- Los alimentos congelados pueden causar quemaduras de frío si se consumen inmediatamente después de retirarlos del congelador.
- No coloque el aparato bajo la luz solar.
- Mantenga las velas, lámparas y otros artículos con llamas lejos del aparato para que no causen un incendio.
- El aparato está destinado para almacenar alimentos y/o bebidas en un hogar normal como se explica en este manual de instrucciones. Tenga cuidado al momento de moverlo.

- No quite ni toque los artículos del congelador con las manos mojadas/húmedas ya que podrían causar abrasiones en la piel o quemaduras por escarcha/congelación.
- No utilice nunca la base, los cajones, las puertas, etc. para pararse o como apoyo.
- Los alimentos congelados no deben ser recongelados una vez que hayan sido descongelados.
- No consuma las paletas heladas o los cubos de hielo directamente del congelador ya que pueden causar quemaduras de frío en la boca y en los labios.
- No sobrecargue los estantes de la puerta ni coloque demasiados alimentos en los cajones Crispers para evitar que los artículos se caigan y causen lesiones o daños en el aparato.
- El compartimento de refrigeración no está indicado para usarse como un electrodoméstico integrado.



### **¡Precaución!** **Limpieza y mantenimiento**

- Antes de realizar el mantenimiento, apague el aparato y desconecte el conector del tomacorriente principal.
- No limpie el aparato con objetos de metal, limpiadores de vapor, aceites etéreos, solventes orgánicos o limpiadores abrasivos.
- No utilice objetos filosos para quitar la escarcha del aparato. Utilice una espátula de plástico.

### **Instalación - ¡Importante!**

- Siga cuidadosamente las instrucciones brindadas en este manual para realizar la conexión eléctrica.
- Desembale el aparato y compruebe si tiene algún daño. No conecte el aparato si está dañado. Informe inmediatamente sobre los posibles daños al lugar donde lo compró. En este caso, guarde el material de empaque.
- Se aconseja esperar al menos cuatro horas antes de conectar el aparato para permitir que el aceite

fluya hacia el compresor.

- Debe circular aire alrededor del aparato; la falta de aire produce sobrecalentamiento. Para lograr una buena ventilación, sigas las instrucciones relevantes para la instalación.
- Siempre que sea posible, la parte trasera del producto no debe estar muy cerca de la pared para evitar que toque o alcance las partes calientes (compresor, condensador). Para evitar el riesgo de incendio, sigas las instrucciones relevantes para la instalación.
- No se debe colocar el aparato cerca de radiadores o cocinas.
- Asegúrese de que el enchufe de la corriente esté accesible después de la instalación del aparato.

### **Mantenimiento**

- Todos los trabajos eléctricos necesarios para mantener este aparato deben ser realizados por un electricista cualificado o una persona competente.
- Solo un centro de servicio autorizados debe realizar el servicio de este producto y solo se pueden usar piezas de recambio originales.
  1. Si el aparato es Frost Free, libre de escarcha.
  2. Si el aparato contiene un congelador.

**Para evitar que se estropeen los alimentos, respete las siguientes instrucciones**

- Abrir la puerta durante periodos largos de tiempo puede aumentar la temperatura de los compartimentos del electrodoméstico de forma significativa.
- Limpie de forma regular las superficies que estén en contacto con los alimentos y todos los sistemas de drenaje que estén accesibles.
- Almacene la carne y el pescado frescos en recipientes adecuados en el frigorífico para que no goteen ni toquen otros alimentos.
- Los compartimentos para alimentos congelados de dos estrellas son adecuados para almacenar alimentos precongelados, para guardar o hacer helado y para hacer cubitos de hielo.
- Los compartimentos de una, dos y tres estrellas no son adecuados para congelar alimentos frescos.

# Instalar el nuevo aparato

Antes de utilizar el aparato por primera vez, debe leer los siguientes consejos.

## ¡Advertencia!

Para realizar una instalación adecuada, se debe colocar la nevera sobre una superficie nivelada de material duro que esté a la misma altura que el resto del suelo. Esta superficie debe ser lo suficientemente fuerte para soportar una nevera completamente cargada.

Los rodillos, que no son ruedas, solo se deben usar para moverla hacia delante o hacia atrás. Mover la nevera hacia los lados podría dañar el suelo y los rodillos.

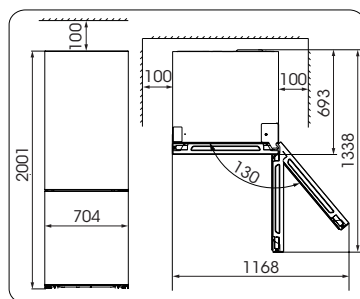
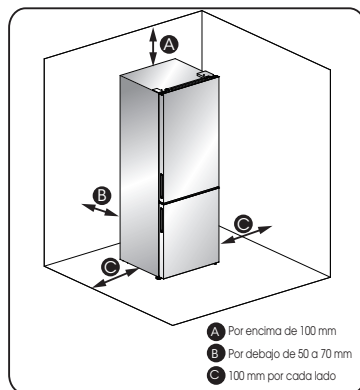

## Nota:

- Este aparato funciona bien en las clases de clima de SN a T mostradas en la tabla siguiente. Puede no funcionar correctamente si se deja a una temperatura superior o inferior al rango indicado por un largo periodo.

Clase climática	Temperatura ambiente
SN	+10°C a +32°C
N	+16°C a +32°C
ST	+16°C a +38°C
T	+16°C a +43°C

- Coloque el aparato en un lugar seco para evitar daños por la humedad.
- Mantenga el aparato lejos de la luz solar, la lluvia o las heladas. Coloque el aparato alejado de fuentes de calor, como estufas, fuegos o calentadores.

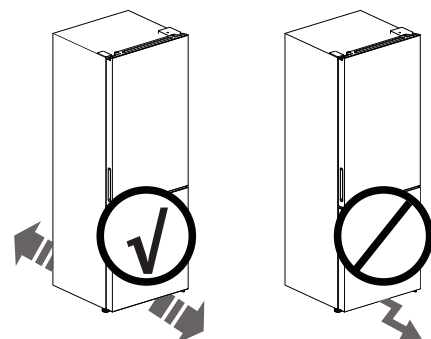

## Ventilación del aparato

Para mejorar la eficacia del sistema refrigerante y ahorrar energía, es necesario mantener una buena ventilación alrededor del aparato para disipar el calor. Por esta razón, se debe dejar suficiente espacio libre alrededor del refrigerador.

## Recomendación:

Se aconseja que haya al menos 50-70 mm de espacio desde la parte trasera de la heladera a la pared, al menos 100 mm de espacio desde la superficie, al menos 100 mm del lateral a la pared y un espacio en la parte frontal para poder abrir las puertas a 130°. Como se muestra en los siguientes diagramas.

## Estabilización del aparato

Para una estabilización y una circulación de aire suficientes en la sección trasera inferior del aparato, es posible que sea necesario ajustar las patas inferiores. Las puede regular manualmente con la mano o utilizando una llave correcta.

Para permitir que las puertas se cierren solas, incline la parte superior hacia atrás unos 10-15 mm.

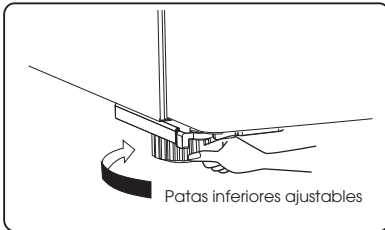
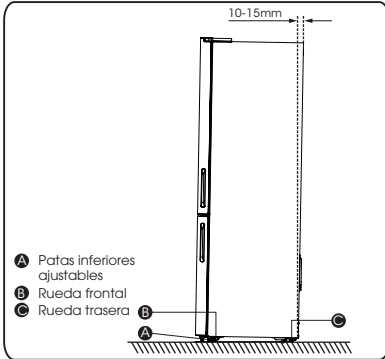

### Nota:

Si es necesario, usted puede inclinar el refrigerador para obtener acceso a la base; debería colocarlo sobre una espuma suave o un material similar para evitar dañar el tablero del refrigerador.

## Cambio del lado en el que se abre la puerta

Si se requiere, se puede cambiar el lado en el que se abre la puerta, desde el lado derecho (de fábrica) al lado izquierdo.

### ¡Advertencia!

El aparato no debe estar conectado al tomacorriente al momento de cambiar el lado en el que se abre la puerta. Asegúrese de quitar el conector del tomacorriente principal.

## Herramientas que necesitará

No suministrado		
Llave de tubo de 8 mm	Destornillador o plano	Espátula
Destornillador estrella	Llave inglesa	Llave de 8 mm
Piezas adicionales (en la bolsa de plástico)		
bisagra superior izquierda	cubierta de bisagra izquierda	tapa del orificio del tornillo derecho
bisagra central izquierda	desbloqueador izquierdo *2	Tope de puerta izquierdo *2
Llave Allen (4 mm)		

**Nota:** Si es necesario, usted puede inclinar el refrigerador para obtener acceso a la base; debería colocarlo sobre una espuma suave o un material similar para evitar dañar el tablero del refrigerador. Para cambiar el lado en el que se abre la puerta, se recomiendan generalmente los siguientes pasos.

1. Coloque el refrigerador verticalmente. Abra la puerta para quitar todos los estantes de la puerta (para evitar que se dañen) y luego cierre la puerta.

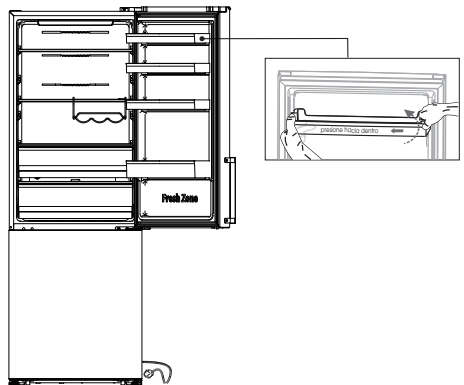

### ¡Precaución!

Apriete ligeramente la rejilla de la puerta desde un lado hacia el centro y luego muévala hacia arriba mientras saca las rejillas de la puerta.

2. Retire el tornillo ①, luego retire la cubierta ② del lado superior derecho. Tenga cuidado con el conector eléctrico ③ que hay debajo, porque todavía está conectado. Desconéctelo y retire la cubierta ②.

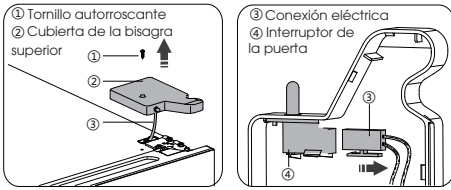

3. Presione el interruptor de la puerta ④, luego retírelo hacia arriba. Instale el interruptor ④ en la tapa ⑤ (incluida en la bolsa de plástico). Coloque la otra cubierta ② en la bolsa de plástico.

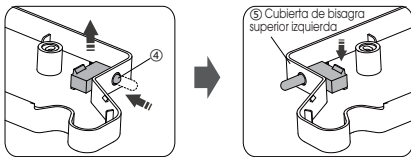

4. Desconecte los conectores ① y ②. Después, desatornille los tonillos ③ con un taladro de 8 mm o una llave inglesa y extraiga la bisagra ④. Después, coloque los conectores ① y ⑤ en el agujero. Aguante la puerta con la mano cuando lo instale.

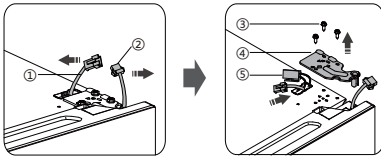

5. Levante cuidadosamente la puerta superior para quitarla de la bisagra central. Luego, coloque la puerta superior en una superficie suave con los paneles hacia arriba.

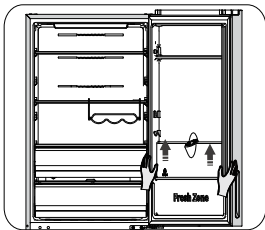

6. Instale la cubierta ① (incluida en la bolsa de plástico) en la parte superior derecha. A continuación, retire la cubierta ② del lado superior izquierdo del aparato y colóquela en la bolsa de plástico.

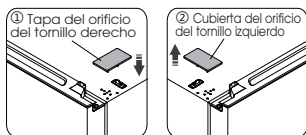

7. Extraiga la cubierta ① del lateral superior izquierdo de la puerta y saque el conector ②. Extraiga la cubierta ③ del lateral derecho y coloque el conector ④ dentro. Reinstale las cubiertas ① y ③.

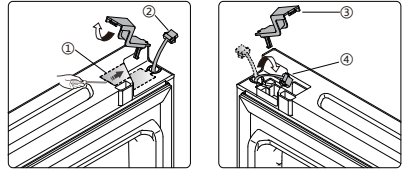

8. Afloje el tornillo ③ y retire la parte ② y la parte ①, instale el tope de la puerta de recambio a la izquierda ④ y el desbloqueador izquierdo ⑤ (incluido en la bolsa de plástico) en el lado izquierdo con el tornillo ③. Guarde la parte ① y la parte ② del aparato para futuras consultas.

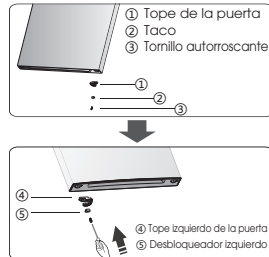

9. Utilice la llave Allen (incluida en la bolsa de plástico) y un destornillador de estrella para aflojar los tornillos y quitar la bisagra central derecha. Luego, quite la puerta inferior.

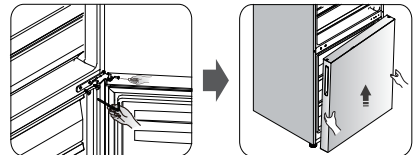

10. Coloque la puerta inferior sobre una superficie suave con los paneles hacia arriba. Afloje el tornillo ③ y retire la parte ② y la parte ①, luego instale el tope de la puerta izquierdo ④ y el desbloqueador izquierdo ⑤ (incluido en la bolsa de plástico) en el lado izquierdo, y apriételes firmemente con el tornillo ③.

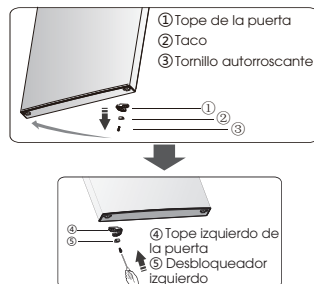

11. Cambie los cobertores de los orificios del tornillo y atornille la placa central de izquierda a derecha (como se muestra en la imagen de arriba).

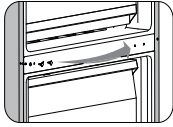

12. Incline el refrigerador sobre el envoltorio de espuma suave o sobre un material similar. Quite las dos partes inferiores ajustables ③, luego quite la parte inferior de la bisagra ① destornillando los tornillos ②.

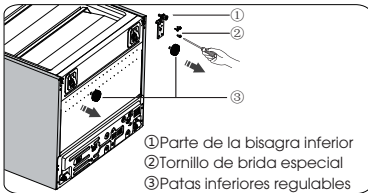

13. Afloje el pasador de la bisagra inferior, cámbielo al lugar del orificio inverso y luego apriételo en su posición según la imagen de abajo.

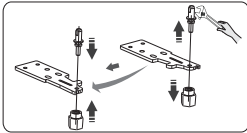

14. Vuelva a colocar la parte de la bisagra inferior en el lado izquierdo y fíjela con los tornillos especiales. Vuelva a colocar las patas inferiores regulables en el otro lado y sujételas parcialmente.

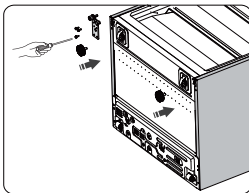

15. Coloque el refrigerador de forma vertical e inserte cuidadosamente la puerta inferior en la bisagra inferior y mantenga esa posición. Instale la bisagra central izquierda (en la bolsa de plástico) asegurándose que la puerta inferior esté asegurada en el lugar.

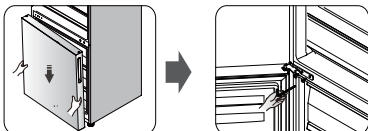

16. Cambie la puerta superior a la posición adecuada. Asegure el nivel de la puerta y coloque el eje de la bisagra central en el orificio inferior de la puerta superior. Instale la bisagra ② (incluida en la bolsa de plástico) con tornillos ①. Sostenga la puerta superior con la mano mientras la instala.

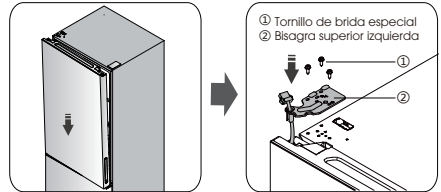

17. Extraiga los conectores ② y ③ del lateral superior izquierdo. Conecte ① con ②. Después, conecte ③ con el enganche de la puerta ubicado en cubierta de la bisagra superior izquierda.

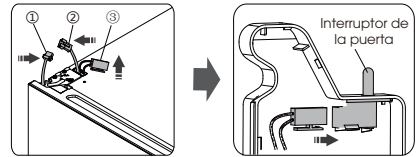

18. Instale el cobertor de la bisagra superior ② en el rincón derecho utilizando el tornillo ①.

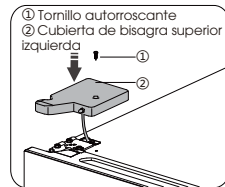

19. Abra la puerta superior e instale los estantes y cierre la puerta.

**Nota:**

Si el aparato tiene asa, debe invertir la posición del asa siguiendo estas instrucciones.

Haga palanca en la parte ① y parte ④ y luego afloje los tornillos ②. Cambie la manija ③ al lado derecho y luego instale los tornillos ②, la parte ① y la parte ④ sucesivamente.

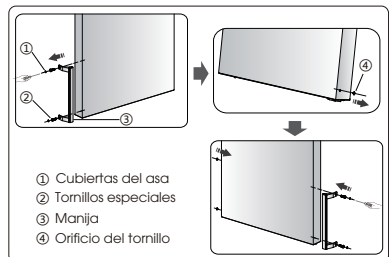



# Descripción del aparato

## Aparato sin dispensador

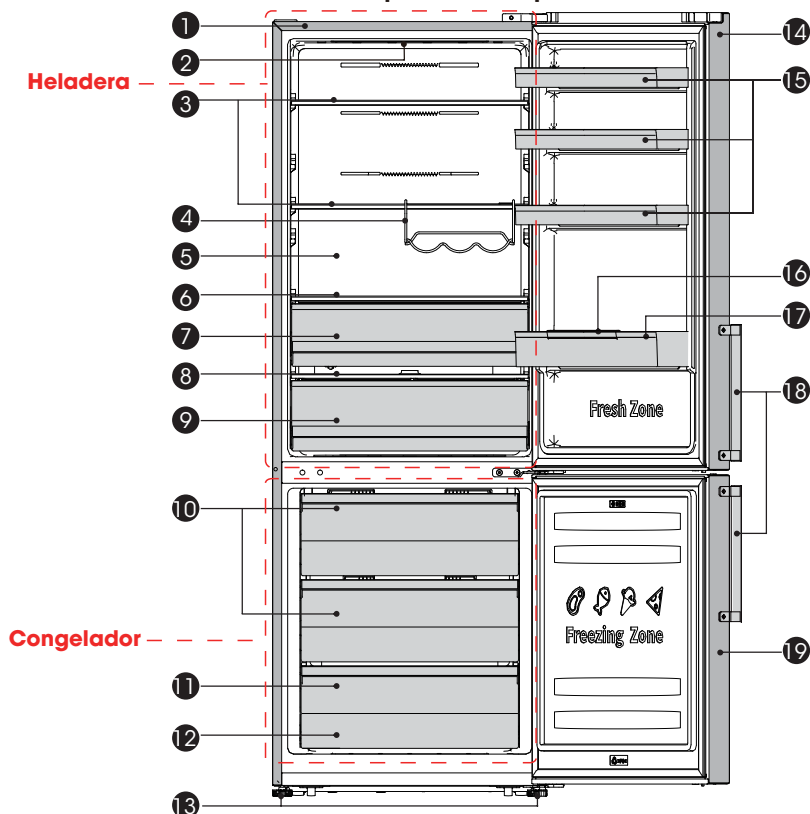

- |                                       |                                        |
|---------------------------------------|----------------------------------------|
| 1 Gabinete                            | 11 Cajón inferior del congelador       |
| 2 Luz LED                             | 12 Máquina para hacer hielo (interior) |
| 3 Estante de vidrio                   | 13 Patas inferiores ajustables         |
| 4 Estante de vino flexible (opcional) | 14 Puerta de la heladera               |
| 5 Canal de viento                     | 15 Estante superior                    |
| 6 Tapa de la Caja Fresca              | 16 División para botellas              |
| 7 Caja Fresca                         | 17 Estante inferior                    |
| 8 Cubierta del cajón Crisper          | 18 Manija (opcional)                   |
| 9 Cajón para frutas y verduras        | 19 Puerta del congelador               |
| 10 Cajón del congelador               |                                        |

**Nota:** Su modelo puede lucir diferente a este y a otras imágenes en este manual dependen de las características de su modelo.

**Nota:** Para sacarle más partido al producto, coloque todas las estanterías y cajones en la posición original como muestra la imagen anterior.

# Descripción del aparato

## Aparato con dispensador

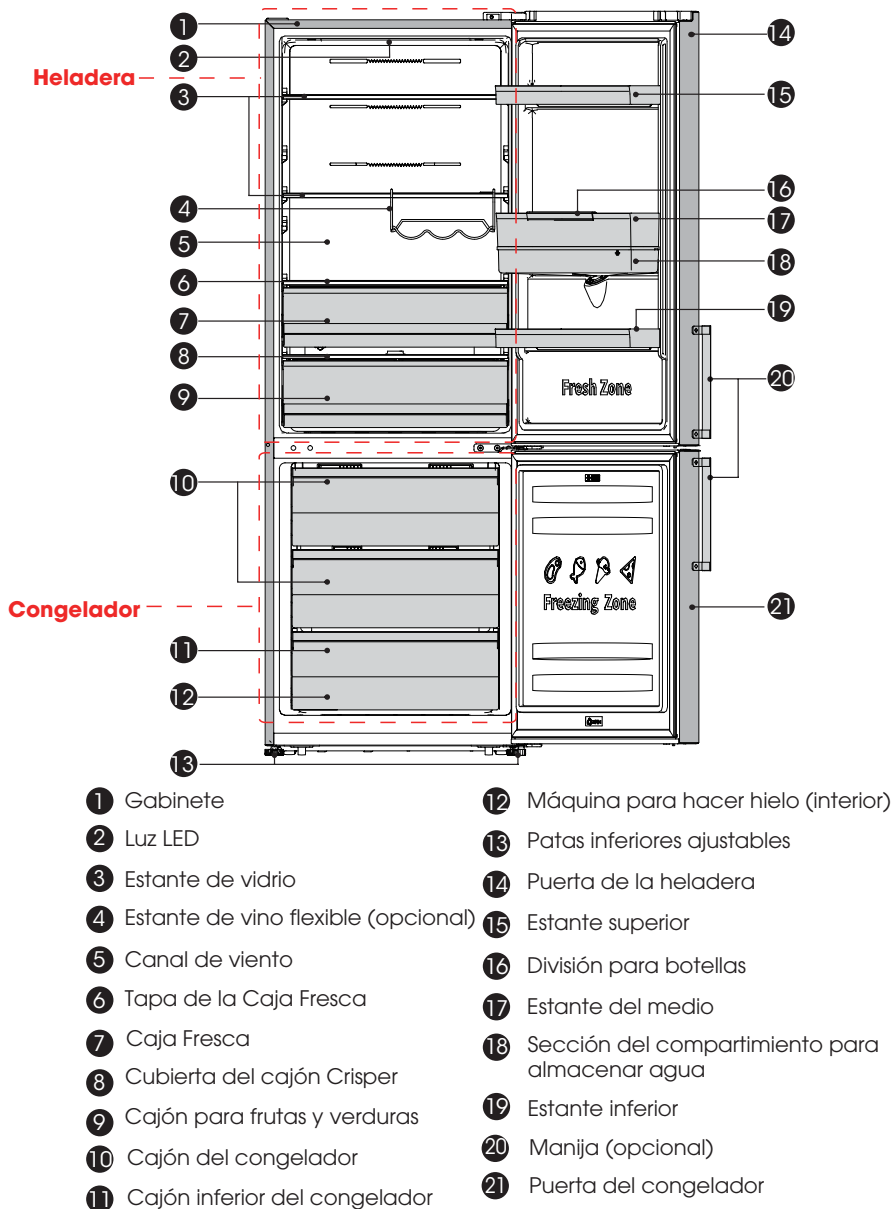

**Nota:** Su modelo puede lucir diferente a este y a otras imágenes en este manual dependen de las características de su modelo.

**Nota:** Para sacarle más partido al producto, coloque todas las estanterías y cajones en la posición original como muestra la imagen anterior.

# Panel de control

Utilice el aparato siguiendo las siguientes normas de control. El aparato cuenta con las funciones y modos correspondientes como el del panel de control que se muestra en la siguiente imagen. Cuando se encienda el aparato por primera vez, la retroiluminación de los iconos de la pantalla empezarán a funcionar. Si no se toca ningún botón y las puertas están cerradas, la luz de fondo se apagará.

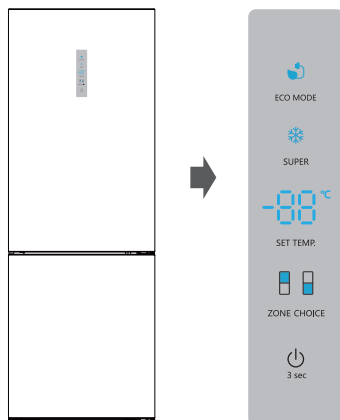

## Controlar la temperatura

Para una preservación óptima de los alimentos. Le recomendamos que, cuando encienda el frigorífico por primera vez, la temperatura esté configurada a 4 °C. Si quiere cambiar la temperatura, siga las instrucciones que aparecen a continuación.

**NOTA:** Las temperaturas altas pueden hacer que los alimentos se estropeen más rápido.

### ¡Atención!

Cuando configura la temperatura, se establece una temperatura media para todo el compartimento refrigerador. La temperatura de cada compartimento puede ser diferente a los valores de temperatura mostrados en el panel, dependiendo de la cantidad de alimentos almacenados y de su colocación. La temperatura ambiente también puede afectar a la temperatura del interior del electrodoméstico.

### Frigorífico

Pulse "ZONE CHOICE" repetidamente hasta que se ilumine la luz " ".

Después, pulse "SET TEMP". Puede configurar la temperatura del frigo entre 2° C y 8° C según necesite. El panel de control mostrará los valores correspondientes según la siguiente secuencia.

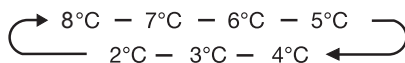

### Congelador

Pulse "ZONE CHOICE" repetidamente hasta que se ilumine la luz " ".

Después, pulse "SET TEMP". Puede configurar la temperatura del congelador entre -14° C y -24° C según necesite. El panel de control mostrará las cifras correspondientes según la siguiente secuencia.

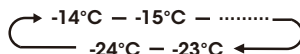

### «Super Freeze» ( ❄ )

El «Super Freeze» baja la temperatura rápidamente en el congelador para que los alimentos se congelen más rápido. Esto mantiene los nutrientes y las vitaminas de los alimentos frescos y los mantiene frescos más tiempo.

Pulse "SUPER" para iniciar el modo «Super Freeze».

Cuando active el modo «Super Freeze», la luz se iluminará. La temperatura del congelador se establecerá en -24 °C.

Para congelar la cantidad máxima de alimentos, espere unas 24 h.

El «Super Freeze» se desactiva automáticamente después de 52 horas. La temperatura del congelador volverá a su configuración anterior.

### Ahorro de energía ( ⚡ )

Esta función hace que el congelador funcione con un modo de ahorro de energía muy útil para reducir el consumo de energía cuando está fuera de casa.

Pulse "ECO MODE" para iniciar el modo de ahorro de energía.

Cuando el modo de ahorro de energía se active, la luz se iluminará. La temperatura del congelador se establecerá en -17 °C y la temperatura del frigorífico, en 6 °C.

## Interruptor

Enchufe y desenchufe el electrodoméstico pulsando este botón. Pulse "⏻" durante 3 segundos después del pitido. La luz digital mostrará "OFF" y el electrodoméstico se apagará. Pulse "⏻" durante 3 segundos después del pitido. El electrodoméstico se encenderá.

## Alarma

Cuando la puerta de frigo esté abierta durante más de 2 minutos, la alarma de la puerta sonará. La alarma de la puerta emite 3 sonidos por minuto y se detiene automáticamente después de 8 minutos. Para ahorrar energía, evite mantener las puertas abiertas durante mucho tiempo cuando utilice el electrodoméstico. La alarma de la puerta también puede detenerse cerrando la puerta.

**Nota:** Las temperaturas altas pueden hacer que los alimentos se estropeen más rápido.

# Uso del aparato

El aparato cuenta con los accesorios como los que se muestran en

“Descripción del aparato” con estas instrucciones usted puede utilizarlos de la manera correcta. Se recomienda leerla detenidamente antes de utilizar el aparato.

## Estante de la puerta

- Es ideal para almacenar huevos, líquidos enlatados, botellas, alimentos envasados, etc. No coloque muchas cosas pesadas en el estante.
- Los estantes de las puertas se pueden colocar a diferentes alturas según sus necesidades. Quite los alimentos del estante antes de inclinarlo en forma vertical para reubicarlo.

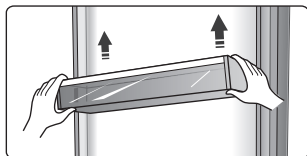

- Todos los estantes de la puerta son extraíbles para su limpieza.

## Estante en el refrigerador

- Los estantes del frigorífico se pueden sacar para limpiarlos.

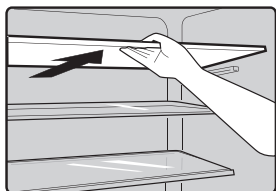

## Estante de vino flexible (opcional)

- Es ideal para almacenar botellas de vinos u otras bebidas; se puede quitar para limpiar.
- Nota:** No coloque el vino o las bebidas embotelladas directamente frente a la salida de aire en el canal de viento, ya que pueden congelarse.

## Caja Fresca

- En cierto modo, habrá una caja fresca adicional (cajón). En este cajón puede tener una temperatura más baja para almacenar pescado, carne y otros alimentos perecederos. Normalmente será alrededor de 1°C más bajo que la otra parte del compartimento fresco. Hay algunas recomendaciones en la siguiente tabla que puede consultar.

Ajuste de temperatura del compartimento frigorífico	tipo de comida	periodo de almacenamiento sugerido
2 o 3 o 4°C	pescado o carne	≤2 días
5 o 6°C	fruta	<2 semanas
7 o 8°C	verdura	<5 días

**Nota:** La temperatura real de la Caja Fresca puede ser inferior a cero, por lo que es normal que el líquido de este cajón se congele.

## Cajón para frutas y verduras

- El cajón Crisper es ideal para almacenar frutas y verduras, etc.
- ### Cajón Crisper y control de humedad
- Puede girar la perilla de la tapa del cajón de verduras para mantener una humedad diferente en el cajón. Si empuja la perilla hacia la izquierda, mantendrá una humedad más alta que le permitirá almacenar verduras y frutas frescas durante mucho tiempo, a la derecha habrá menor humedad. Sirve para controlar la temperatura del cajón y evitar que la verdura pierda humedad.

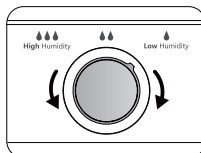

## Cajón del congelador

- Se utiliza para almacenar alimentos que deben congelarse, como carnes, pescados, helados, etc.

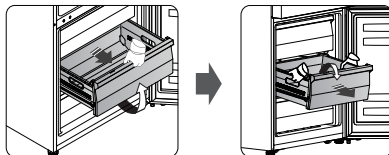

- Para quitar el cajón del congelador, incline hacia arriba el frente del cajón y tire hacia adelante, luego incline el cajón hacia abajo y retirelo hacia adelante con ambas manos.
- Para volver a colocar el cajón del congelador, incline el cajón hacia abajo, coloque los rodamientos del cajón detrás de los del riel, luego incline hacia arriba el frente del cajón y empújelo hacia adentro.

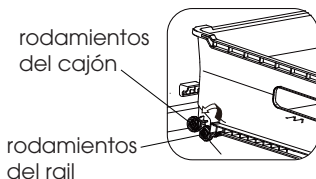

## Dispensador de agua (solo para electrodomésticos con dispensador)

- El dispensador de agua, ubicado en la puerta de la heladera, es para almacenar agua potable. Con este aparato usted puede obtener agua fría sin abrir el refrigerador. Debería revisar los siguientes consejos.

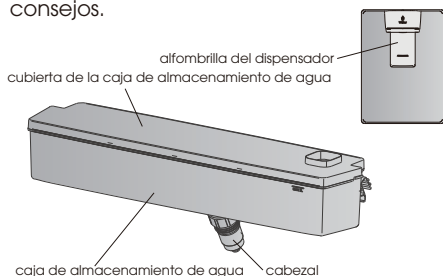

### Antes del uso

- Antes de usar el aparato por primera vez, debe usarlo siguiendo estas instrucciones.
  1. Sostenga firmemente ambos lados del tanque de agua, y luego levante el tanque de agua moviéndolo hacia arriba y hacia abajo.
  2. Desatornille el cabezal y luego límpielo junto con el interior del tanque de agua.

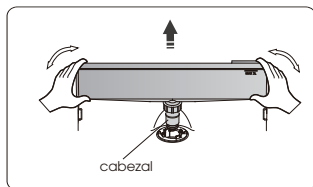

### Montaje

- Antes de montarlo, drene el agua del interior del depósito y compruebe si la arandela está invertida o no.
  1. Inserte el cabezal en el orificio.
  2. Coloque el tanque a lo largo de las guías en la puerta.
  3. Presione los dos lados del depósito.
  4. Cuando escuche el sonido de un "clic" significa que la instalación se completó.

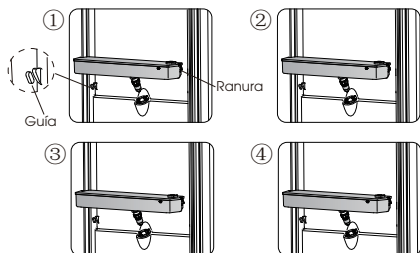

### ¡Advertencia!

1. Asegúrese de no presionar el cabezal;
2. Cuando instale el depósito de agua, asegúrese de que el cabezal se inserte primero en el orificio.

### Llenado con agua

1. Abra la tapa girándola hacia arriba.
2. Llene el agua.

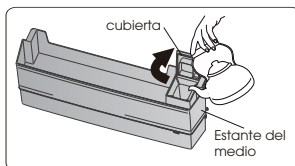

### ¡Precaución!

- No llene el agua por encima del nivel sugerido. De lo contrario, podría desbordarse incluso aunque la tapa esté cerrada.

### Recepción del agua

- Debe utilizar el vaso correcto para recibir el agua debajo del dispensador.

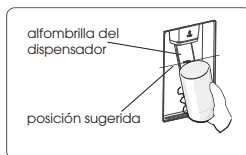

### ¡Advertencia!

- No empuje la palanca del dispensador hacia delante sin una taza, ya que podría provocar que escape agua del dispensador.

### Tiradores de puerta (solo para electrodomésticos con tiradores)

- Para mayor comodidad en el transporte, las manetas de las puertas se proporcionan por separado en una bolsa de plástico, puede instalar las manetas de la siguiente manera.
  1. Levante las tapas de los tornillos del lado izquierdo de la puerta y vuelva a colocarlas en la bolsa de plástico.
  2. Haga coincidir la maneta del lado izquierdo de la puerta, manteniendo alineados los ejes de los orificios de los tornillos en la maneta y la puerta.

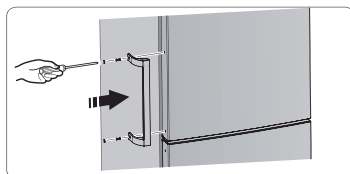

3. Fije el tirador con los tornillos especiales que se incluyen en la bolsa de plástico, luego coloque las cubiertas del tirador.

Orden	TIPO de compartimiento	Temperatura de almacenamiento meta (° C)	Alimentos adecuados
1	Heladera	+2~+8	Los huevos, los alimentos cocidos, los alimentos envasados, las frutas y verduras, los productos lácteos, las tortas, las bebidas y otros alimentos no son aptos para congelar.
2	(***)*- Congelador	≤-18	Apto para alimentos frescos congelados como por ejemplo los alimentos de origen marino (pescado, camarón, mariscos), productos de agua dulce y las carnes (recomendado para 3 meses, cuanto más tiempo esté almacenado, peor serán el sabor y los nutrientes).
3	***-Congelador	≤-18	No son aptos para alimentos frescos congelados como por ejemplo los alimentos de origen marino (pescado, camarón, mariscos), productos de agua dulce y las carnes (recomendado para 3 meses, cuanto más tiempo esté almacenado, peor serán el sabor y los nutrientes).
4	** -Congelador	≤-12	No son aptos para alimentos frescos congelados como por ejemplo los alimentos de origen marino (pescado, camarón, mariscos), productos de agua dulce y las carnes (recomendado para 2 meses, cuanto más tiempo esté almacenado, peor serán el sabor y los nutrientes).
5	*-Congelador	≤-6	Los mariscos (pescado, camarones, mariscos), productos de agua dulce y productos cárnicos (recomendado durante 1 mes, cuanto mayor sea el tiempo de almacenamiento, peor será el sabor y la nutrición).
6	0 - asteriscos	-6~0	Cerdo fresco, carne de res, pescado, pollo, algunos alimentos procesados envasados, etc. (Se recomienda consumir dentro del mismo día, preferiblemente no más de 3 días). Alimentos procesados parcialmente encapsulados (alimentos no congelados)
7	Fresco	-2~+3	Cerdo fresco/congelado, carne de res, pollo, productos de agua dulce, etc. (7 días bajo 0° C; se recomienda sobre 0° C para consumir dentro del mismo día, preferiblemente no más de 2 días). Alimentos de origen marino (menos que 0°C para 15 días, no se recomienda almacenar sobre 0° C)
8	Alimentos frescos	0~+4	Cerdo fresco, carne de res, pescado, pollo, alimentos cocidos, etc. (Se recomienda consumir dentro del mismo día, preferiblemente no más de 3 días),
9	Vino	+5~+20	vino rojo, vino blanco, vino espumante, etc.

**Nota: almacene los distintos alimentos según los compartimientos o temperatura meta del alimento comprado.**

- Si el refrigerador está vacío por largos periodos, desconéctelo, descongélelo, límpielo, séquelo y deje la puerta abierta para evitar la formación de moho dentro del aparato.

# Sugerencias y consejos útiles

## Consejos de ahorro de energía

Se recomienda seguir estos consejos para ahorrar energía.

- Procure evitar mantener la puerta abierta durante mucho rato para ahorrar energía.
- Asegúrese de que el aparato esté alejado de fuentes de calor (luz solar directa, horno eléctrico o estufa, etc)
- No ajuste la temperatura más fría de lo necesario.
- No almacene alimentos calientes ni líquido evaporado en el aparato.
- Coloque el aparato en una sala bien ventilada y libre de humedad. Consulte el capítulo Instalar el aparato nuevo.
- Si el diagrama muestra la combinación correcta de cajones, cajones para verduras y estantes, no la modifique, ya que ha sido diseñada para ofrecer la configuración energética más eficiente.

## Consejos para refrigerar alimentos frescos

- No coloque alimentos calientes directamente en el refrigerador, la temperatura interna aumentará, lo que hará que el compresor trabaje más y consuma más energía.
- Cubra o envuelva los alimentos, en especial si tienen aromas intensos.

- Coloque adecuadamente los alimentos para que el aire pueda circular libremente a su alrededor.

## Consejos de refrigeración

- Carne (todo tipo), envolver en bolsas de polietileno: Envuélvala y colóquela en el estante de cristal que hay sobre el cajón de las verduras. Respete siempre los tiempos de almacenamiento y consúmalas según las fechas recomendadas por los fabricantes.
- Alimentos cocinados, platos fríos, etc.:  
Deben estar siempre cubiertos y se pueden colocar en cualquier estante.
- Frutas y verduras:  
Se deben guardar en el cajón especial incluido.
- Mantequilla y queso:

Se deben envolver con plástico hermético o película plástica.

- Botellas de leche:

Deben tener una tapa y se pueden almacenar en los estantes de la puerta.

## Consejos de congelación

- Cuando lo encienda por primera vez o lo utilice después de un periodo largo, deje que el aparato funcione al menos 2 horas con los ajustes más altos antes de colocar alimentos en el compartimento.
- Prepare los alimentos en porciones pequeñas para que se congelen del todo rápidamente y para que sea posible después descongelar solo la cantidad necesaria.
- Envuélvalos en papel de aluminio o polietileno para alimentos que sean herméticos.
- No permita que los alimentos frescos descongelados entren en contacto con los alimentos ya congelados para evitar que suba la temperatura de estos últimos.
- Si se consumen los alimentos congelados inmediatamente después de sacarlos del congelador, podrían causar quemaduras por congelación en la piel.
- Se recomienda etiquetar y colocar la fecha de cada paquete congelado para mantener un seguimiento del tiempo de almacenamiento.

## Consejos para almacenar alimentos congelados

- Revise que los alimentos congelados se hayan almacenado correctamente por el vendedor de alimentos.
- Una vez descongelados, los alimentos se deteriorarán rápidamente y no deben volverse a congelar. No supere el periodo de almacenamiento indicado por el fabricante de los alimentos.

## Apagar el aparato

Si fuera necesario apagar el aparato durante un periodo prolongado, debe seguir estos pasos para prevenir la aparición de hongos en él.

1. Retire todos los alimentos.
2. Desconecte el enchufe de la toma eléctrica.
3. Limpie y seque completamente el interior.
4. Asegúrese de que todas las puertas queden abiertas ligeramente para permitir que circule el aire.



# Limpieza y mantenimiento

Por motivos de higiene, se debe limpiar periódicamente el aparato (así como los accesorios exteriores e interiores) al menos cada dos meses).

## ¡Advertencia!

- ¡No se debe conectar el aparato en el tomacorriente durante la limpieza ya que existe riesgo de descargas eléctricas! Antes de limpiarlo, apague el aparato y desconecte el enchufe de la toma eléctrica.

## Limpieza exterior

- Para mantener la buena apariencia del aparato, debe limpiarlo regularmente.
- Limpie el panel de control con un paño limpio y suave.
- Rocíe agua en el trapo de limpieza en lugar de rociarla directamente en la superficie del aparato. Esto ayudará a distribuir la humedad de manera uniforme por la superficie.
- Limpie las puertas, asas y superficies del armario con un detergente suave y, a continuación, séquelas con un trapo suave.

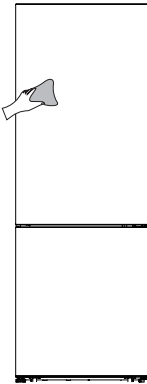

## ¡Precaución!

- No utilice objetos afilados, ya que podrían rayar la superficie.
- No utilice diluyente, detergente para autos, "Clorox", aceite etéreo, limpiadores

abrasivos o solventes orgánicos, como por ejemplo benceno, para realizar la limpieza. Podrían dañar la superficie del aparato y provocar un incendio.

## Limpieza interior

- Debe limpiar periódicamente el interior del aparato. Le resultará más fácil limpiarlo cuando tenga poca cantidad de comida. Limpie el interior del frigorífico y el congelador con una solución débil de bicarbonato de soda y, a continuación, aclárelo con agua caliente usando un trapo o esponja escurridos. Séquelo completamente antes de volver a colocar los estantes y cestas. Seque bien todas las superficies y las partes desmontables antes de volver a colocarlas en su lugar.

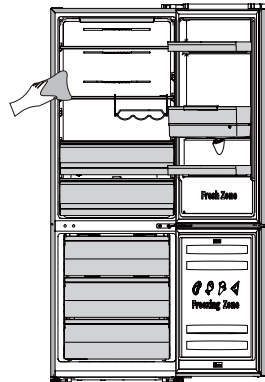

- Aunque este aparato tiene una función automática de descongelación, podría haber una capa de escarcha en el interior del compartimento congelador si se ha abierto con frecuencia la puerta o si se ha mantenido abierta mucho rato. Si la escarcha es demasiado gruesa, elija un momento en el que el congelador esté casi vacío y siga estos pasos:
  1. Retire los alimentos y las cestas de accesorios, desenchufe el aparato de la corriente y deje las puertas abiertas. Ventile bien la habitación para acelerar el proceso de descongelación.
  2. Cuando se haya descongelado completamente, limpie el congelador siguiendo el proceso antes descrito.

### **¡Precaución!**

- No utilice objetos cortantes para retirar la escarcha del congelador. Solo se debe volver a conectar a la corriente y encender el aparato cuando el interior esté completamente seco.

### **Limpieza del sello de las puertas**

- Procure mantener limpio el sello de las puertas. Los alimentos y las bebidas pegajosas pueden hacer que los sellos se adhieran al gabinete y se rompan al abrir la puerta. Lave el sello con un detergente suave y agua tibia. Aclárelo y séquelo completamente después de limpiarlo.

### **¡Precaución!**

- Sólo debe encender el aparato después de que los sellos de la puerta estén completamente secos.

### **Reemplazo de la luz LED:**

#### **Advertencia:**

- Una persona capacitada debe reemplazar la luz LED. Si la luz LED se daña, contacte a la línea de atención al cliente

para una asistencia. Para reemplazar la luz LED, siga los siguientes pasos:

1. Desenchufe el aparat.
2. Quite el cobertor de la luz presionando hacia arriba y hacia afuera.
3. Sostenga el cobertor de la luz LED con una mano y tire con la otra mientras presiona el conector.
4. Reemplace la luz LED y colóquela correctamente en el lugar.

### **Limpieza del dispensador de agua (especial para productos con dispensador de agua):**

- Limpie el tanque de agua si no ha sido utilizado por 48 horas; purgue el sistema de agua conectado al suministro de agua si no se ha extraído agua durante 5 días.

# Resolución de problemas

Si experimenta problemas con el aparato o le preocupa que no funcione correctamente, puede realizar algunas comprobaciones sencillas antes de llamar al servicio de mantenimiento, consulte a continuación.

**¡Advertencia!** No intente reparar el aparato usted mismo. Si el problema persiste después de haber realizado las comprobaciones descritas a continuación, póngase en contacto con un electricista cualificado, un ingeniero de mantenimiento autorizado o con la tienda donde compró el producto.

Problema:	Causa posible y solución
El aparato no funciona correctamente	<ul style="list-style-type: none"><li>➤ Compruebe si el cable eléctrico está enchufado correctamente en la toma eléctrica.</li><li>➤ Compruebe el fusible o el circuito del suministro eléctrico y sustitúyalos si fuera necesario.</li><li>➤ La temperatura ambiental es demasiado baja. Intente establecer la temperatura de la cámara en un nivel más frío para solucionar este problema.</li><li>➤ Es normal que el congelador no funcione durante el ciclo de descongelación automática, o durante un breve tiempo después de encender el aparato para proteger el compresor.</li></ul>
Olores dentro de los compartimientos	<ul style="list-style-type: none"><li>➤ Es posible que sea necesario limpiar el interior.</li><li>➤ Algunos alimentos, recipientes o envoltorios podrían desprender olores.</li></ul>
Sale ruido del aparato	<p>Los sonidos descritos a continuación son bastante normales:</p> <ul style="list-style-type: none"><li>➤ Ruido de funcionamiento del compresor.</li><li>➤ Ruido de movimiento de aire del motor del ventilador pequeño en el compartimento del congelador o los otros compartimientos.</li><li>➤ Sonido de gorgoteo similar al de agua hirviendo.</li><li>➤ Sonido de golpeteo durante la descongelación automática.</li><li>➤ Sonido de chasquido antes de que arranque el compresor. Otros ruidos inusuales pueden ser debidos a los motivos descritos a continuación y es posible que deba comprobarlos y tomar medidas:</li><li>➤ El armario no está nivelado.</li><li>➤ La parte trasera del aparato toca la pared.</li><li>➤ Las botellas o recipientes se golpean unos contra otros.</li></ul>
El motor funciona continuamente	<p>Es normal escuchar con frecuencia el sonido del motor, funcionará más en las siguientes circunstancias:</p> <ul style="list-style-type: none"><li>➤ El ajuste de temperatura es más frío de lo necesario.</li><li>➤ Se ha almacenado recientemente una gran cantidad de comida caliente dentro del aparato.</li><li>➤ La temperatura fuera de la unidad es muy elevada.</li><li>➤ Las puertas han estado abiertas demasiado rato o se abren muy a menudo.</li><li>➤ Después de instalar la unidad o por inactividad durante un largo periodo de tiempo.</li></ul>

Problema:	Causa posible y solución
Hay una capa de escarcha en el compartimento	➤ Compruebe que las salidas de aire no estén bloqueadas con alimentos y asegúrese de que la comida esté colocada dentro del aparato de forma que permita una ventilación suficiente. Asegúrese de que la puerta esté completamente cerrada. Para ver cómo eliminar la escarcha, consulte el capítulo Limpieza y mantenimiento.
La temperatura interna es demasiado cálida	➤ Es posible que haya dejado las puertas abiertas demasiado rato o que las haya abierto con demasiada frecuencia, que algún obstáculo las haya mantenido abiertas; o que el aparato tenga poco espacio a los lados, por detrás y por encima.
La temperatura interior es demasiado fría	➤ Aumente la temperatura siguiendo el capítulo "Panel de control".
Las puertas no se pueden cerrar fácilmente	➤ Compruebe si la parte superior del refrigerador está inclinada hacia atrás entre 10-15 mm para permitir que las puertas se cierren solas o si hay algo dentro que impida el cierre de puertas.

## Eliminación del aparato

Está prohibido eliminar este aparato con los residuos domésticos.

### Material de embalaje

Los materiales de embalaje con el símbolo de reciclaje son reciclables. Arroje el embalaje a un contenedor de recogida de residuos adecuado para reciclarlo.

### Antes de eliminar el aparato

1. Retire el enchufe eléctrico de la toma eléctrica.
2. Corte el cable eléctrico y deséchelo con el enchufe..

**¡Advertencia!** Los refrigeradores contienen refrigerante y gases en el aislamiento. El refrigerador y los gases tienen que ser desechados de manera profesional ya que pueden causar lesiones a los ojos o la ignición. Asegúrese de que la tubería del circuito de refrigerante no esté dañada antes de desecharla correctamente.

## Eliminación correcta del producto



Este símbolo en el producto o en el material de empaque indica que este producto no se puede tratar como desperdicio doméstico. En su lugar, se debe llevar al punto de recogida de residuos adecuados para reciclar el equipo eléctrico y electrónico. Al asegurarse de que este producto se elimina correctamente, ayudará a prevenir las consecuencias negativas potenciales para el entorno y la salud humana, que de lo contrario podrían ser causadas por la manipulación inadecuada de los residuos de este producto. Para más información detallada acerca del reciclaje de este producto, póngase en contacto con el servicio de eliminación de residuos domésticos de su ayuntamiento o con la tienda donde compró el producto.

# Hisense



## MANUALE OPERATIVO PER L'UTENTE

ITALIANO

Grazie per aver scelto il nostro apparecchio. Siamo certi che sarà un piacere per te utilizzare il tuo nuovo frigorifero. In ogni caso, prima di usare l'elettrodomestico, ti consigliamo di leggere attentamente le istruzioni, che forniscono dettagli sull'installazione e sull'utilizzo del prodotto. Ti preghiamo di conservare il manuale per riferimento in futuro.

# Contenuti

Informazioni di avvertenza e sicurezza.....	3
Installazione del nuovo apparecchio.....	12
Descrizione Elettrodomestico .....	16
Pannello di controllo.....	18
Utilizzo dell'apparecchio.....	20
Consigli e suggerimenti utili.....	23
Pulizia e manutenzione.....	24
Risoluzione dei problemi.....	26
Smaltimento dell'apparecchio.....	27

## Informazioni di avvertenza e sicurezza

### La tua sicurezza e la sicurezza degli altri sono molto importanti.

Abbiamo fornito molte comunicazioni di sicurezza importanti in questo manuale e sul tuo elettrodomestico. Leggi e segui sempre tutti i messaggi di sicurezza.



Questo è il simbolo di avviso di sicurezza.

Questo simbolo ti avvisa riguardo potenziali rischi che possono uccidere o ferire te e gli altri. Tutti i messaggi di sicurezza seguiranno il simbolo di avviso di sicurezza e la parola "PERICOLO", "AVVERTENZA" o "ATTENZIONE".

Tali parole significano:



#### **PERICOLO**

Una situazione di pericolo imminente. Potresti essere ucciso o seriamente ferito se non segui immediatamente le istruzioni.



#### **AVVERTENZA**

Una situazione di pericolo imminente che, se non evitata, potrebbe causare morte o lesioni personali.



#### **ATTENZIONE**

Una situazione di pericolo imminente che, se non evitata, potrebbe causare in un infortunio lieve o moderata.

Tutti i messaggi di sicurezza ti diranno cos'è il potenziale pericolo, ti diranno come ridurre la possibilità di infortunio, e ti diranno cosa può succedere se non vengono seguite le istruzioni.



## Informazioni di avvertenza e sicurezza

Per sicurezza e per un uso corretto, prima di installare e usare l'apparecchio per la prima volta, si consiglia di leggere attentamente il presente manuale, compresi i consigli e le avvertenze. Per evitare errori e incidenti è importante assicurarsi che tutte le persone che utilizzano l'apparecchio abbiano piena familiarità con il suo funzionamento e funzioni di sicurezza. Salvare queste istruzioni e assicurarsi che accompagnino l'apparecchio se viene trasferito o venduto, in modo che chiunque lo stia utilizzando, durante tutto il ciclo di vita, sia sufficientemente informato sul suo uso e consapevole degli avvisi di sicurezza.

Per garantire la propria incolumità e la sicurezza della proprietà, custodire le presenti avvertenze del manuale di istruzioni, dal momento che il produttore non è responsabile di danni causati da negligenza.

## **Sicurezza per i bambini e altri soggetti vulnerabili**

### ➤ Secondo la norma EN

Questo apparecchio può essere utilizzato da bambini di età superiore agli 8 anni e persone con ridotte capacità fisiche, sensoriali o mentali o mancanza di esperienza e conoscenza, qualora siano controllati o istruiti all'uso dell'apparecchio in modo sicuro e comprendano i rischi derivanti. I bambini non devono giocare con l'apparecchio. La pulizia e la manutenzione da parte dell'utente non devono essere effettuate da bambini non sorvegliati. I bambini di età compresa tra 3 e 8 anni sono autorizzati a caricare e scaricare apparecchi di refrigerazione.

### ➤ Secondo la norma IEC

Quest'apparecchio non deve essere utilizzato da persone (bambini inclusi) con capacità fisiche, sensoriali o mentali ridotte, o in mancanza di esperienza conoscenza, a meno che non siano controllati o istruiti all'uso dell'apparecchio in modo sicuro e comprendano i rischi derivanti.

- I bambini dovrebbero essere supervisionati per assicurarsi che non giochino con l'apparecchio.
- Mantenere la confezione lontano dai bambini, dal momento che esiste un rischio di soffocamento.
- Se si vuole rottamare l'apparecchio, staccare la spina dalla presa, tagliare il cavo di collegamento (il più vicino possibile all'apparecchio) e rimuovere la porta per evitare che i bambini che giocano subiscano scosse elettriche o vi rimangano chiusi al suo interno.
- Se questo apparecchio, con una chiusura magnetica, sostituisce un elettrodomestico vecchio con un blocco a molla (fermo) sulla porta o coperchio, assicurarsi di rendere il blocco inservibile, prima di smaltire il vecchio apparecchio. Questo consentirà di evitare che diventi una trappola mortale per un bambino.





## Sicurezza generale

- AVVERTENZA — Questo elettrodomestico deve essere utilizzato in applicazioni domestiche e simili come  
-aree di cucina per il personale in negozi, uffici e altri ambienti di lavoro;  
-agriturismi e dai clienti in hotel, motel e altri ambienti di tipo residenziale;  
-ambienti di tipo bed and breakfast;  
-ristoranti e simili attività di vendita non al dettaglio.
- AVVERTENZA — Non conservare sostanze esplosive, come bombolette spray con propellente infiammabile, in quest'apparecchio.
- AVVERTENZA — Se il cavo di alimentazione è danneggiato, deve essere sostituito dal produttore, dal suo servizio di assistenza o da personale qualificato al fine di evitare un pericolo.
- AVVERTENZA — Mantenere le aperture per la ventilazione libere da ostruzioni, sia dell'intera struttura sia dei componenti integrati.
- AVVERTENZA — Non utilizzare dispositivi meccanici o altri mezzi per accelerare il processo di sbrinamento, diversi da quelli consigliati dal produttore.
- AVVERTENZA — Non danneggiare il circuito refrigerante.
- AVVERTENZA — Non utilizzare apparecchi elettrici all'interno degli scomparti per la conservazione degli alimenti, a meno che non siano del tipo consigliato dal produttore.
- AVVERTENZA — Il refrigerante e il gas di isolamento esplosivo sono infiammabili. Per lo smaltimento dell'apparecchio, farlo solo in un centro di smaltimento autorizzato. Non esporre a fonti di combustione.
- AVVERTENZA — Quando si posiziona l'apparecchio, assicurarsi che il cavo di alimentazione non sia intrappolato o danneggiato.

- **AVVERTENZA** — Non individuare più prese portatili o alimentatori portatili sul retro dell'apparecchio.
- **AVVERTENZA** — Il cibo deve essere confezionato in sacchetti prima di essere introdotto nel frigorifero. I liquidi devono essere conservati in bottiglie o contenitori tappati per evitare fuoriuscite, giacché la forma della struttura del prodotto non è facile da pulire.



Il simbolo è un'avvertenza e indica che il gas refrigerante e isolante è infiammabile.

## **Avvertenza: Rischio di incendio/materiali infiammabili**

### **Sostituzione delle lampade di illuminazione**

- **AVVERTENZA** — Le lampade illuminanti non devono essere sostituite dall'utente! Se le lampade illuminanti sono danneggiate, contattare l'assistenza tecnica. Questo avviso è solo per i frigoriferi che contengono lampade illuminanti.

### **Refrigerante**

Il refrigerante isobutano (R600a) è contenuto all'interno del circuito frigorifero dell'apparecchio, un gas naturale con un elevato livello di compatibilità ambientale, che è tuttavia infiammabile. Durante il trasporto e l'installazione dell'apparecchio, assicurarsi che nessuno dei componenti del circuito di refrigerazione sia danneggiato.

Il refrigerante (R600a) è infiammabile.

- **AVVERTENZA** — I frigoriferi contengono refrigerante e gas nell'isolamento. Il refrigerante e i gas devono essere smaltiti professionalmente in quanto possono causare lesioni agli occhi o combustione. Assicurarsi che la tubatura del circuito del refrigerante non sia danneggiata prima del corretto smaltimento.



## **AVVERTENZA: rischio di incendio**

Qualora il circuito refrigerante risulti danneggiato:

- Non esporre a fiamme libere o fonti di combustione.
- Areare abbondantemente il locale in cui si trova l'apparecchio.

È pericoloso alterare le specifiche o modificare il prodotto in alcun modo.

Eventuali danni al cavo potrebbero causare un corto circuito, incendio e scosse elettriche.



## **Sicurezza elettrica**

- Il cavo di alimentazione non deve essere prolungato.
- Assicurarsi che la spina non venga schiacciata o danneggiata. Una spina schiacciata o danneggiata può surriscaldarsi e causare un incendio.
- Assicurarsi che sia possibile accedere alla spina dell'apparecchio.
- Non tirare il cavo principale.
- Se la presa di corrente è allentata, non inserire il cavo di alimentazione. Esiste un rischio di scossa elettrica o incendio.
- Non bisogna utilizzare l'apparecchio senza il coperchio della lampadina interna.
- Il frigorifero funziona solo con alimentazione monofase di corrente alternata di 220~240V/50Hz. Se la fluttuazione della tensione nel distretto dell'utente è così grande che la tensione supera il valore di cui sopra, per motivi di sicurezza, assicurarsi di applicare un regolatore di tensione automatico a corrente alternata di oltre 350W al frigorifero. Regolatore di tensione automatico a corrente alternata di oltre 350W al frigorifero. Il frigorifero deve utilizzare una presa di corrente specifica, invece di una in comune con altri apparecchi elettrici. La sua spina deve corrispondere alla presa con filo di terra.

## Uso quotidiano

- Non conservare gas o liquidi infiammabili all'interno dell'apparecchio. Esiste il rischio di esplosione.
- Non utilizzare apparecchi elettrici all'interno dell'apparecchio (ad es. macchine elettriche per gelati, frullatori, ecc.).
- Quando si scollega la spina, scollegare sempre la spina dalla presa di corrente, non tirare il cavo.
- Non posizionare oggetti caldi in prossimità dei componenti in plastica di questo apparecchio.
- Non posizionare prodotti alimentari contro l'uscita dell'aria sulla parete posteriore.
- Conservare alimenti congelati preconfezionati in conformità alle istruzioni del produttore di alimenti surgelati.
- Le raccomandazioni di conservazione del produttore degli apparecchi devono essere rigorosamente rispettate. Fare riferimento alle relative istruzioni per la conservazione.
- Non collocare bevande gassate o frizzanti nello scomparto congelatore perché creano pressione sul recipiente causandone l'esplosione e conseguenti danni all'apparecchio.
- I surgelati possono causare bruciate da gelo se consumati direttamente dal congelatore.
- Non posizionare l'apparecchio in contatto con la luce solare diretta.
- Mantenere candele, lampade e altri oggetti con fiamme libere lontani dall'apparecchio in modo che non vi sia rischio di combustione.
- L'apparecchio è destinato solo alla conservazione di alimenti e / o bevande in ambito domestico, come illustrato in questo libretto di istruzioni. L'apparecchio è pesante. Si deve prestare attenzione durante lo spostamento.

- Non rimuovere né toccare oggetti dal congelatore con le mani umide/bagnate, in quanto ciò potrebbe causare abrasioni cutanee o ustioni da gelo/congelatore.
- Non salire mai sulla base, sui cassetti, sulle porte, ecc. né usarli come supporti.
- Gli alimenti surgelati non devono essere ricongelati una volta scongelati.
- Non consumare ghiaccioli o cubetti di ghiaccio direttamente dal congelatore in quanto ciò può causare bruciate alla bocca e alle labbra.
- Per evitare che cadano elementi o provocare lesioni personali o danni all'apparecchio, non sovraccaricare i cestelli della porta o evitare di sovraccaricare i ripiani.
- Questo apparecchio refrigerante non è destinato ad essere utilizzato come apparecchio da incasso.



### **Attenzione!** **Manutenzione e pulizia**

- Prima della manutenzione, spegnere l'apparecchio e staccare la spina dalla presa di corrente.
- Non pulire l'apparecchio con oggetti metallici, pulitori a vapore, oli essenziali, solventi organici o detersivi abrasivi.
- Non utilizzare oggetti appuntiti per sbrinare l'apparecchio. Utilizzare un raschietto di plastica.

### **Installazione Importante!**

- Per il collegamento elettrico seguire attentamente le istruzioni riportate in questo manuale.
- Disimballare l'apparecchio e verificare la presenza di danni. Non collegare l'apparecchio se è danneggiato. Segnalare immediatamente gli eventuali danni al proprio rivenditore. In questo caso conservare il materiale di imballaggio.
- Si consiglia di attendere almeno quattro ore prima di collegare l'apparecchio affinché il liquido fluisca

nuovamente nel compressore.

- È necessaria un'adeguata ventilazione intorno all'apparecchio, senza la quale vi è un rischio di surriscaldamento. Per ottenere una ventilazione sufficiente, seguire le istruzioni di installazione.
- Se possibile il retro del prodotto non dovrebbe essere troppo vicino ad una parete per evitare che le parti calde vi entrino in contatto (compressore, condensatore) e prevenire il rischio di incendio, in conformità alle relative istruzioni per l'installazione.
- L'apparecchio deve essere mantenuto a distanza da termosifoni o fornelli.
- Assicurarsi che la spina sia accessibile dopo l'installazione dell'apparecchio.

### **Manutenzione**

- Tutti gli interventi elettrici necessari per la manutenzione devono essere effettuati da un elettricista qualificato o da una persona competente.
- Questo prodotto deve essere riparato da un centro di assistenza autorizzato e bisogna utilizzare solo ricambi originali.
  1. Se l'apparecchio è Frost Free.
  2. Se l'apparecchio contiene uno scomparto congelatore.

**Per evitare la contaminazione degli alimenti, si prega di rispettare le seguenti istruzioni**

- L'apertura dello sportello per lunghi periodi può causare un significativo aumento della temperatura negli scomparti dell'apparecchio.
- Pulire regolarmente le superfici che possono venire a contatto con gli alimenti e i sistemi di drenaggio accessibili.
- Conservare la carne cruda e il pesce in contenitori adeguati nel frigorifero, in modo che non vengano a contatto con altri alimenti e non gocciolino su altri alimenti.
- Gli scomparti per alimenti surgelati a due stelle sono adatti per conservare gli alimenti pre-congelati, per conservare o fare il gelato e per fare i cubetti di ghiaccio.
- Gli scomparti a una, due e tre stelle non sono adatti al congelamento di alimenti freschi.

# Installazione del nuovo apparecchio

Prima di utilizzare l'apparecchio per la prima volta, è necessario conoscere i seguenti suggerimenti.

## Avvertenza!

Per un'installazione idonea, questo frigorifero deve essere posizionato su un piano rigido che sia alla stessa altezza del resto del pavimento. Questa superficie deve essere abbastanza resistente da sopportare il peso di un frigorifero a pieno carico.

I rulli, non trattandosi di ruote, devono essere utilizzati solo per il movimento in avanti o indietro. Spostare il frigorifero lungo i lati potrebbe danneggiare il pavimento e i rulli.

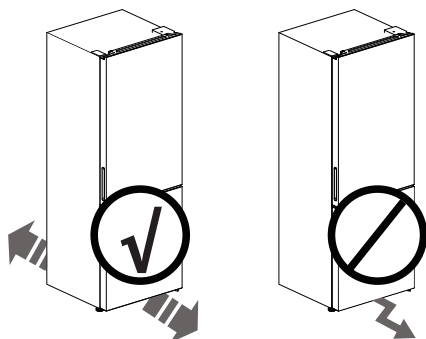

## Ventilazione dell'apparecchio

Per migliorare l'efficienza del sistema di raffreddamento e risparmiare energia, è necessario mantenere una buona ventilazione intorno all'apparecchio per favorire la dispersione del calore. Per questa ragione, è necessario fornire uno spazio libero sufficiente intorno al frigorifero.

## Suggerimento:

È consigliabile che ci siano 50-70mm di spazio dalla parte posteriore alla parete, almeno 100 mm dalla sua estremità superiore, almeno 100 mm dal suo lato alla parete e uno spazio libero frontalmente per permettere l'apertura delle porte ad un raggio di almeno 130°, come mostrato nei seguenti schemi.

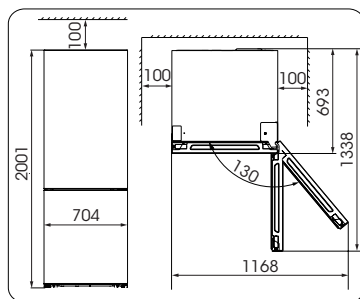
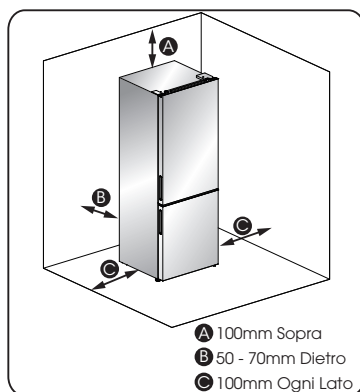

## Nota:

- Questo apparecchio funziona bene se utilizzato nella classe climatica da SN a T illustrata nella seguente tabella. Potrebbe non funzionare correttamente se lasciato per un lungo periodo esposto ad una temperatura superiore o inferiore a quella indicata.

Classe climatica	Temperatura ambiente
SN	+10°C α+32°C
N	+16°C α+32°C
ST	+16°C α+38°C
T	+16°C α+43°C

- Posizionare l'apparecchio in un luogo asciutto per evitare l'alta umidità.
- Non esporlo direttamente alla luce solare, pioggia o ghiaccio. Tenerlo lontano da fonti di calore quali stufe, fuochi o termosifoni.



## Livellamento dell'apparecchio

Per livellare e arieggiare sufficientemente la parte inferiore posteriore dell'apparecchio, potrebbe essere necessario regolare i piedi in basso. È possibile regolarli manualmente o utilizzando una chiave adatta. Per consentire la chiusura automatica delle porte, inclinare la parte superiore indietro di circa 10-15mm.

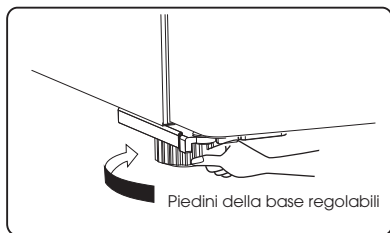
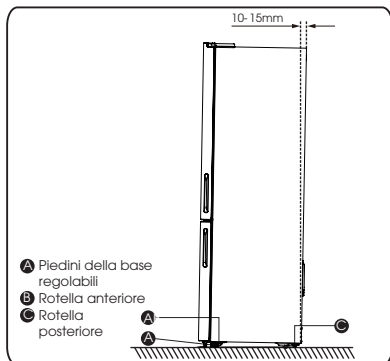

### Nota:

Se necessario è possibile porre il frigorifero sul retro per ottenere l'accesso alla base. Si dovrebbe poggiarlo su una superficie morbida, quale il materiale di imballaggio per evitare di danneggiare il piano di sostegno del frigorifero.

### Invertire la porta

Il lato in cui si apre la porta può essere cambiato, dal lato destro (di serie) verso il lato sinistro, se necessario.

### Avvertenza!

Quando si inverte la porta, l'apparecchio non deve essere collegato alla rete elettrica. Assicurarsi che la spina sia staccata dalla presa di corrente.

## Strumenti necessari

Non in dotazione		
Chiave a brugola da 8 millimetri	Cacciavite a lama sottile	Spatola
Cacciavite a croce	Chiave inglese	Chiave da 8 millimetri
Componenti aggiuntivi (nell'involucro di plastica)		
Cardine superiore - sinistro	Copertura del cardine - sinistro	Copertura del foro della vite - destro
Cerniera centrale sinistra	Fermo - sinistro *2	Fermaporta - sinistro *2
Chiave a brugola (4 mm)		

**Nota:** Se necessario è possibile porre il frigorifero sul retro per ottenere l'accesso alla base. Si dovrebbe poggiarlo su una superficie morbida, quale il materiale di imballaggio per evitare di danneggiare il piano di sostegno del frigorifero. Per invertire la porta si consiglia di effettuare le seguenti operazioni.

1. Collocare il frigorifero in posizione verticale. Aprire la porta per estrarne tutti i supporti (per evitarne il danneggiamento) e quindi chiuderla.

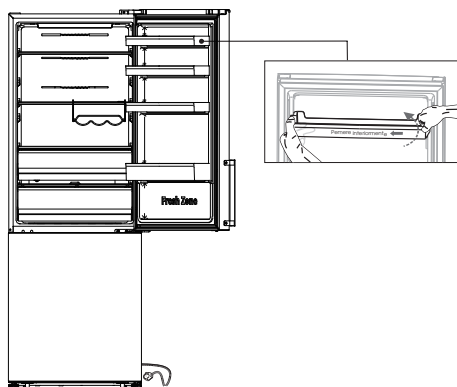

### Attenzione!

Per favore comprimere leggermente la cremagliera dello scompartimento da un lato verso il centro, e quindi spostarla verso l'alto quando tiri fuori le cremagliere della porta.

2. Rimuovere la vite①, quindi togliere il coperchio② dal lato superiore destro. Prestare attenzione alla spina elettrica③ sotto, perché è ancora connessa. Quindi disconnettila e rimuovere il coperchio②.

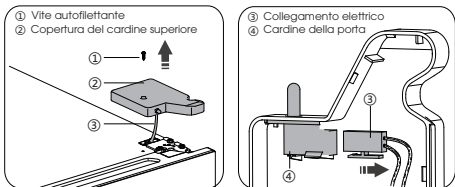

3. Premere l'interruttore della porta④, quindi rimuoverlo in alto. Installare l'interruttore④ nel coperchio⑤ (fornito nella busta di plastica). Mettere il coperchio ② nella busta di plastica.i

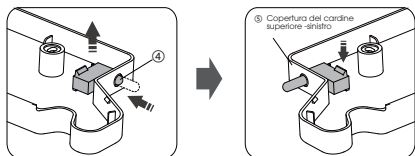

4. Scollegare il connettore ① e②, quindi svitare le viti③ con una punta da 8 mm o una chiave inglese e rimuovere le cerniere④. 5. Inserire quindi il connettore ① e⑤ nel foro. Si prega di tenere la porta con la mano durante l'installazione.

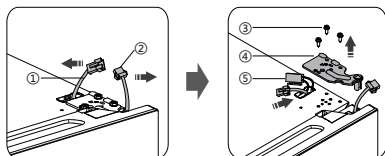

5. Rimuovere la porta superiore dal cardine centrale sollevandola leggermente. Collocare poi la porta superiore su una superficie piana con il coperchio superiore rivolto verso l'alto.

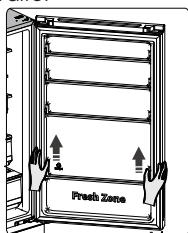

6. Installare il coperchio ① (fornito nella busta di plastica) sul lato superiore destro. Quindi rimuovere il coperchio ② dal lato superiore sinistro dell'apparecchio, e inserirlo nella busta di plastica.

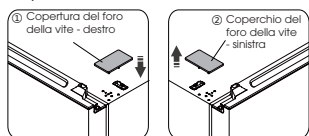

7. Rimuovere il coperchio① dal lato superiore sinistro dello sportello superiore ed estrarre il connettore ②. 8. Togliere il coperchio③ dal lato destro e mettere il connettore④ all'interno, reinstallare il coperchio ① e ③.

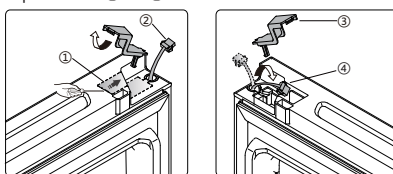

8. Allentare la vite③ e togliere la parte② e la parte①, installare il ricambio chiusura porta sinistra④ e fermare il blocco a sinistra ⑤ (fornito nella busta di plastica) sul lato sinistro con la vite ③. Mantenere il componente ① e ② nell'apparecchio per utilizzi futuri.

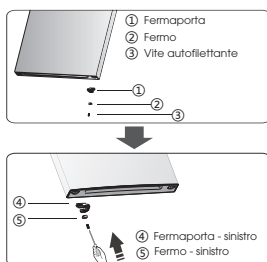

9. Utilizzare la chiave a brugola (fornita nella busta di plastica) e il cacciavite a croce per allentare le viti e rimuovere la cerniera centrale sinistra. Quindi rimuovere la porta inferiore.

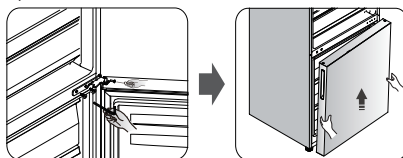

10. Collocare la porta inferiore su una superficie piana con i pannelli rivolti verso l'alto. Allentare la vite③ e togliere la parte② e la parte①, quindi installare la chiusura porta di sinistra④ e fermare il blocco a sinistra⑤ (fornito nella busta di plastica) nel lato sinistro, e stringerle con la vite③ assicurandole.

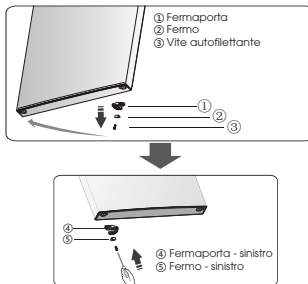

11. Cambiare le coperture dei fori e le relative viti sulla piastra di copertura da sinistra a destra (come mostrato nella figura sottostante).

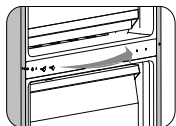

12. Posare il frigorifero sul materiale di imballaggio o su materiali simili. Rimuovere entrambi i piedini regolabili<sup>③</sup>, quindi rimuovere la parte cerniera inferiore<sup>①</sup> svitando le viti<sup>②</sup>.

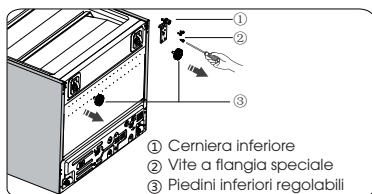

13. Allentare il perno inferiore della cerniera, cambiarlo nel foro inverso, quindi stringerlo nella posizione seguendo la figura in basso.

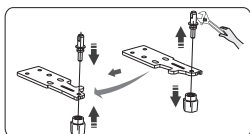

14. Sostituire il cardine inferiore sul lato sinistro e fissarlo con le speciali viti flangiate. Sostituire i piedini inferiori regolabili su un altro lato e fissarlo.

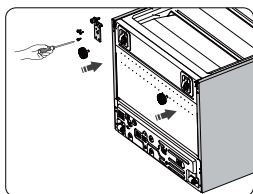

15. Appoggiare il frigorifero in piedi e con attenzione aprire la porta inferiore nella cerniera inferiore e tenere in posizione. Installare la cerniera centrale sinistra (nella busta di plastica) assicurando la porta inferiore in posizione.

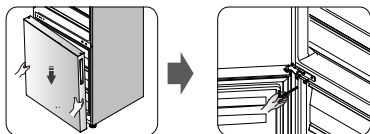

16. Spostare la porta superiore nella posizione appropriata. Mantenere il livello della porta, inserire l'asse del cardine centrale nel foro inferiore della porta superiore. Installare la cerniera<sup>②</sup> (fornita nella busta di plastica) con le viti<sup>①</sup>. Sostenere la porta superiore a mano durante l'installazione.

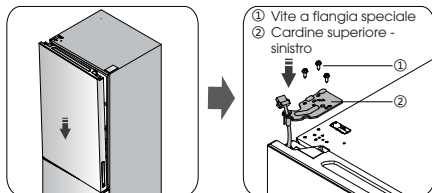

17. Togliere il connettore<sup>②</sup> e<sup>③</sup> dal lato superiore sinistro. 18. Collegare<sup>①</sup> con<sup>②</sup>, quindi connettere<sup>③</sup> con l'interruttore dello sportello sul coperchio superiore della cerniera a sinistra.

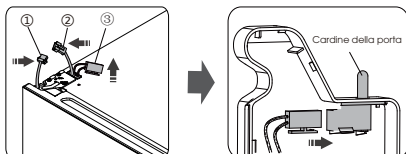

18. Installare il coperchio del cardine superiore<sup>②</sup> sull'angolo sinistro con la vite<sup>①</sup>.

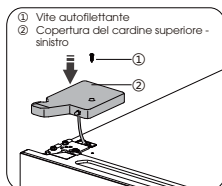

19. Aprire la porta superiore e installare i ripiani della porta, quindi chiuderla.

**Nota:**

Se l'apparecchio possiede una maniglia, occorre invertirla secondo le seguenti istruzioni.

Sollevarre la parte<sup>①</sup> e la parte<sup>④</sup>, quindi allentare le viti<sup>②</sup>. Invertire la maniglia<sup>③</sup> sul lato destro, quindi collocare le viti<sup>②</sup>, i componenti<sup>①</sup> e<sup>④</sup> rispettivamente.

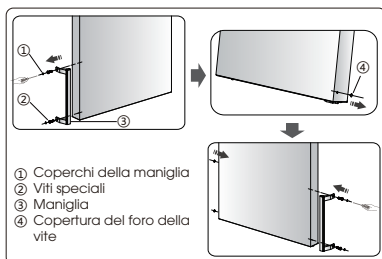

# Descrizione Elettrodomestico

## Elettrodomestico senza distributore

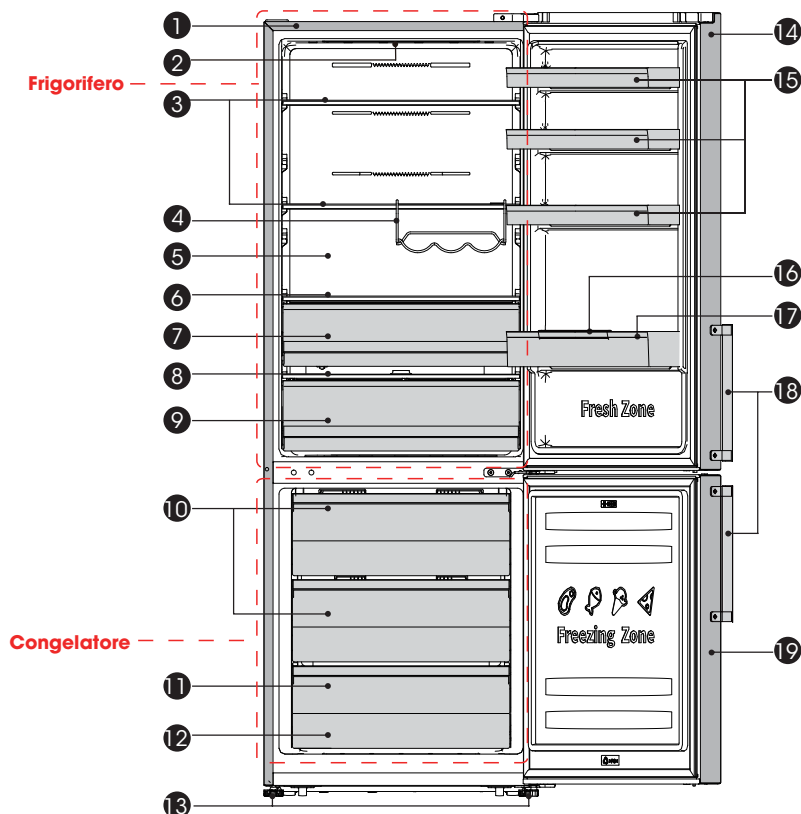

- |                                       |                                      |
|---------------------------------------|--------------------------------------|
| ① Struttura                           | ⑪ Cassetto inferiore del congelatore |
| ② Luce a LED                          | ⑫ Macchina da Ghiaccio (interno)     |
| ③ Ripiano di vetro                    | ⑬ Piedini della base regolabili      |
| ④ Porta bottiglie di vino (opzionale) | ⑭ Porta del frigorifero              |
| ⑤ Canale del vento                    | ⑮ Ripiano superiore                  |
| ⑥ Coperchio Contenitore Freddo        | ⑯ Blocchi per bottiglie              |
| ⑦ Contenitore Freddo                  | ⑰ Ripiano inferiore                  |
| ⑧ Coperchio termico                   | ⑱ Maniglia (opzionale)               |
| ⑨ Cassetto Frutta & Verdura           | ⑲ Porta del congelatore              |
| ⑩ Cassetto del congelatore            |                                      |

**Nota:** Il tuo modello potrebbe apparire diverso da questa o altre immagini in questo manuale, dipende dalle caratteristiche del tuo modello.

**Nota:** Per ottenere la migliore efficienza energetica di questo prodotto, si prega di posizionare tutti i ripiani, i cassetti nella loro posizione originale come nell'illustrazione sopra.

# Descrizione Elettrodomestico

## Elettrodomestico con distributore

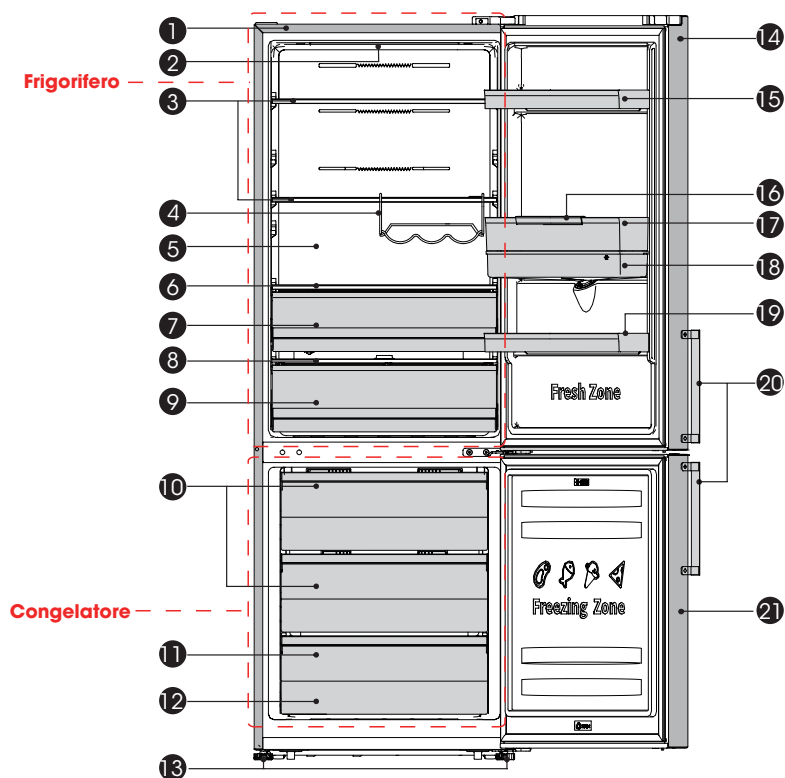

- |                                       |                                  |
|---------------------------------------|----------------------------------|
| ① Struttura                           | ⑫ Macchina da Ghiaccio (interno) |
| ② Luce a LED                          | ⑬ Piedini della base regolabili  |
| ③ Ripiano di vetro                    | ⑭ Porta del frigorifero          |
| ④ Porta bottiglie di vino (opzionale) | ⑮ Ripiano superiore              |
| ⑤ Canale del vento                    | ⑯ Blocchi per bottiglie          |
| ⑥ Coperchio Contenitore Freddo        | ⑰ Ripiano medio                  |
| ⑦ Contenitore Freddo                  | ⑱ Serbatoio d'acqua              |
| ⑧ Coperchio termico                   | ⑲ Ripiano inferiore              |
| ⑨ Cassetto Frutta & Verdura           | ⑳ Maniglia (opzionale)           |
| ⑩ Cassetto del congelatore            | ㉑ Porta del congelatore          |
| ⑪ Cassetto inferiore del congelatore  |                                  |

**Nota:** Il tuo modello potrebbe apparire diverso da questa o altre immagini in questo manuale, dipende dalle caratteristiche del tuo modello.

**Nota:** Per ottenere la migliore efficienza energetica di questo prodotto, si prega di posizionare tutti i ripiani, i cassetti nella loro posizione originale come nell'illustrazione sopra.

# Pannello di controllo

Utilizzare l'apparecchio in base alle seguenti normative di controllo, l'apparecchio ha le funzioni e le modalità corrispondenti, come mostrato nelle immagini seguenti. Quando si aziona il dispositivo per la prima volta, si attiva la luce posteriore delle icone sul quadro comandi. Se non è stato premuto nessun pulsante e le porte sono chiuse, la retroilluminazione si spegnerà.

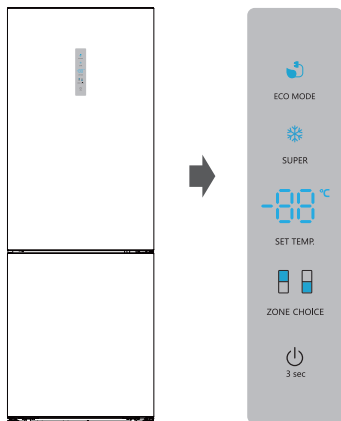

## Controllo della temperatura

Per una conservazione ottimale degli alimenti. Si raccomanda che quando si accende il frigorifero per la prima volta, di impostare la temperatura del frigorifero sui 4°C. Se si desidera modificare la temperatura, seguire le seguenti istruzioni.

**NOTA:** Impostare una temperatura elevata accelererà lo spreco di cibo.

### Attenzioni!

Quando si imposta una temperatura, si imposta una temperatura media per l'intero armadio frigorifero. La temperatura all'interno di ogni scomparto può variare rispetto ai valori di temperatura visualizzati sul pannello, a seconda di quanto cibo si conserva e di dove lo si colloca. La temperatura ambiente può anche influenzare la temperatura effettiva all'interno dell'apparecchio.

### Frigorifero

Premere ripetutamente **ZONE CHOICE** fino all'accensione della spia " ".

Quindi premere **SET TEMP.**, è possibile impostare la temperatura del frigorifero tra 2°C e 8°C a seconda delle necessità, e il pannello del display visualizzerà i valori corrispondenti secondo la seguente sequenza.

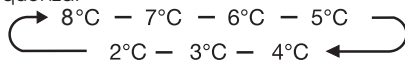

### Congelatore

Premere ripetutamente **ZONECHOICE** fino all'accensione della luce " ". Poi premere **SET TEMP.**, è possibile impostare la temperatura del congelatore tra -14°C e -24°C a seconda delle necessità, e il pannello display visualizzerà i valori corrispondenti secondo la seguente sequenza.

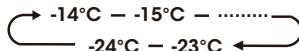

### Super Freeze ( )

Super Freeze abbasserà rapidamente la temperatura all'interno del freezer in modo che il cibo si congeli più velocemente. Ciò blocca le vitamine e le sostanze nutritive del cibo fresco e mantiene il cibo fresco più a lungo.

È possibile premere **SUPER** per entrare in modalità super freezer.

Quando si seleziona la modalità super freezer, la luce si illumina e la temperatura del congelatore viene impostata a -24°C. Nel caso di quantità massima di cibo da congelare, attendere circa 24 ore. La modalità super freeze si spegne automaticamente dopo 52 ore e poi l'impostazione della temperatura del congelatore tornerà a quella precedente.

### Eco energy ( )

Questa funzione fa funzionare il congelatore in modalità di risparmio energetico, utile per ridurre il consumo di energia quando si è assenti.

È possibile premere il tasto **ECO MODE** per entrare in modalità risparmio energetico. Quando la modalità risparmio energetico è attivata, la luce si illumina. La temperatura del congelatore sarà impostata a -17°C e la temperatura del frigorifero sarà impostata a 6°C.

### **Interruttore**

Premendo questo tasto è possibile accendere o spegnere l'apparecchio.

Premete "⏻" per 3 secondi, dopo si sentirà un cicalino, nel frattempo la luce digitale mostrerà "OFF", l'apparecchio si spegnerà.

Premere "⏻" per 3 secondi, dopo il suono di cicalino, l'apparecchio si accenderà.

### **Allarme**

Quando la porta del frigorifero rimane aperta per oltre 2 minuti, l'allarme della porta suonerà. In caso di allarme porta, il cicalino suonerà 3 volte ogni 1 minuto e smetterà di suonare automaticamente dopo 8 minuti.

Per risparmiare energia, si prega di evitare di tenere la porta aperta a lungo quando si utilizza l'apparecchio. L'allarme porta può essere eliminato anche chiudendo la porta.

**Nota:** l'impostazione di una temperatura elevata accelererà lo spreco di cibo.

# Utilizzo dell'apparecchio

L'apparecchio è dotato di accessori come la generica "Descrizione dell'apparecchio", con le istruzioni di questa parte la quale illustra il metodo corretto di utilizzo. Si raccomanda di leggerla attentamente prima di utilizzare l'apparecchio.

## Supporto della porta

- È adatto per conservare uova, liquido in scatola, bevande in bottiglia, prodotti confezionati, ecc. Non collocare troppe cose pesanti nei supporti.
- I ripiani della porta possono essere posizionati a diverse altezze in base alle vostre esigenze. Estrarre gli alimenti dal ripiano prima di sollevarlo in verticale per riposizionarlo.

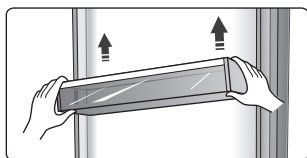

- Tutti i supporti della porta sono completamente smontabili per la pulizia.

## Ripiani nel vano frigorifero

- I ripiani nella parte frigorifero possono essere estratti per essere puliti.

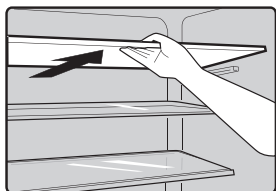

## Porta bottiglie di vino (opzionale)

- È per conservare bottiglie di vino o bevande e si può estrarre per la pulizia.

**Nota:** Non posizionare il vino o le bevande in bottiglia direttamente davanti alla presa d'aria sul canale del vento, il che potrebbe causare il congelamento.

## Scatola prodotti freschi

- In alcune modalità, ci sarà un contenitore freddo in più (cassetto). In questo cassetto è possibile avere una temperatura inferiore per conservare pesce, carne e altri alimenti edibili.

Normalmente sarà inferiore di circa 1°C rispetto all'altra parte del vano fresco. Ci sono alcune menzioni nella tabella seguente che puoi consultare.

temp. impostazione del vano frigorifero	Tipo di cibo	periodo di conservazione suggerito
2 o 3 o 4°C	Carne o pesce	≤2 giorni
5 o 6°C	frutta	<2 settimane
7 o 8°C	Verdura	<5 giorni

**Nota:** La temperatura effettiva della scatola fresca Cool può essere inferiore a zero, quindi è normale che il liquido in questo cassetto sia stato congelato.

## Cassetto Frutta & Verdura

- Il vano frutta e ortaggi è adatto per la conservazione di frutta e verdura.
- **Vano frutta e verdura e controllo dell'umidità.**
- È possibile ruotare la manopola sul coperchio del cassetto per mantenere umidità differenti nel cassetto. Spingere la manopola a sinistra, manterrai un'umidità più elevata che può conservare frutta e verdura a lungo e al fresco, a destra avrai minore umidità. È per controllare la temperatura del cassetto ed evitare che la verdura perda umidità.

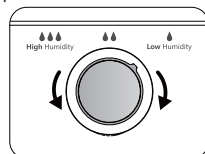

## Cassetto del congelatore

- Viene utilizzato per conservare alimenti che devono essere congelati, tra cui carne, pesce e gelato, ecc.

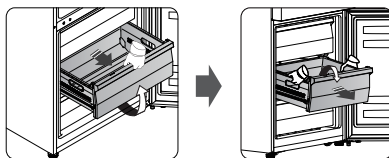

- Per rimuovere il cassetto del congelatore, inclinare la parte anteriore del cassetto e tirare in avanti, quindi inclinare il cassetto verso il basso e rimuoverlo in avanti con entrambe le mani.
- Per installare nuovamente il cassetto congelatore, inclinare il cassetto verso il basso, mettere le cariche del cassetto dietro le cariche del binario, quindi inclinare la parte anteriore del cassetto e spingerla.

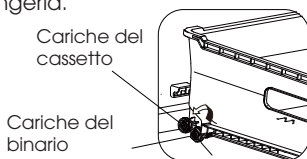



## Distributore d'acqua (solo per apparecchio con distributore)

- L'erogatore d'acqua, situato nella porta del frigorifero, è utile per contenere acqua potabile. Con questo dispositivo potete ottenere facilmente acqua fresca senza aprire il frigorifero. Dovreste osservare le seguenti raccomandazioni.

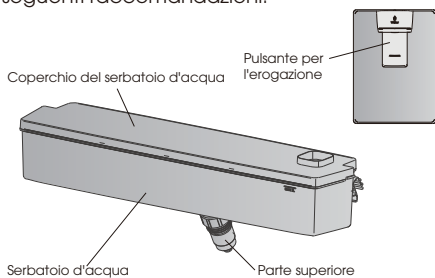

### Prima dell'utilizzo

- di utilizzare l'apparecchio per la prima volta, dovreste prestare attenzione alle seguenti istruzioni:
  1. Tenere i due lati del serbatoio dell'acqua saldamente, quindi sollevare il serbatoio dell'acqua scuotendolo su e giù.
  2. Svitare l'estremità superiore, quindi pulire quest'ultima e l'interno del serbatoio d'acqua.

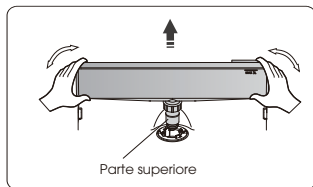

### Montaggio

- Prima del montaggio, scollegare l'acqua all'interno del serbatoio e verificare se la rondella è invertita o no.
  1. Inserire l'estremità superiore nel foro.
  2. Montare il serbatoio lungo le guide sulla porta.
  3. Premere i due lati del serbatoio verso il basso.
  4. Quando si sente un clic, significa che l'installazione è completata.

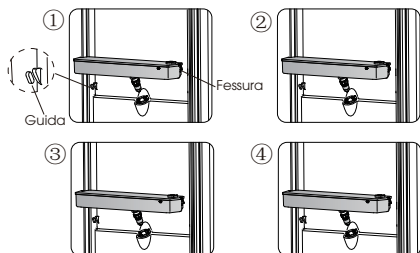

### Avvertenza!

1. Fare attenzione a non esercitare pressione sulla parte superiore;
2. Quando si monta il serbatoio dell'acqua, assicurarsi prima che la parte superiore sia inserita nel foro.

### Riempimento d'acqua

1. Aprire il coperchio ruotandolo verso l'alto.
2. Riempire con acqua.

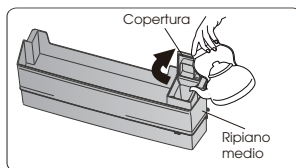

### Attenzione!

- Non riempire l'acqua sopra il livello suggerito. Altrimenti, potrebbe traboccare anche quando il coperchio è vicino.

### Erogazione di acqua

- Bisogna usare gli appositi recipienti per raccogliere l'acqua dall'erogatore.



### Avvertenza!

- Non utilizzare l'erogatore d'acqua senza recipiente, potrebbe risultare in fuoriuscite d'acqua.

### Maniglie delle porte (solo per elettrodomestico con maniglie)

- Per comodità di trasporto, le maniglie delle porte sono fornite separatamente in un sacchetto di plastica, è possibile installare le maniglie come segue.
  1. Solleva il coperchio delle viti sul lato sinistro della porta e rimetterli al sacchetto di plastica
  2. Abbinare la maniglia sul lato sinistro della porta, mantenendo gli assi dei fori delle viti nella maniglia e la porta allineati.

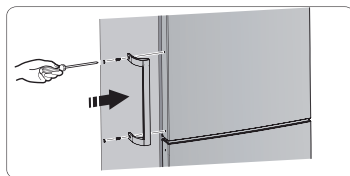

3. Fissare la maniglia con le viti speciali fornite nel sacchetto di plastica, quindi installare i coperchi della maniglia.

Ordine	Tipo scomparti	Temperatura di conservazione ideale ( °C)	Cibo appropriato
1	Frigorifero	+2--+8	Uova, cibo cotto, cibo confezionato, frutta e verdura, latticini, torte, bevande e altri alimenti non sono adatti al congelamento.
2	(***)*-Congelatore	≤-18	Frutti di mare (pesce, gamberetti, molluschi), prodotti ittici e prodotti a base di carne (raccomandati per 3 mesi, maggiore è il tempo di conservazione, peggiore è il gusto e la nutrizione), adatti per prodotti freschi surgelati.
3	***-Congelatore	≤-18	Frutti di mare (pesce, gamberetti, molluschi), prodotti ittici e prodotti a base di carne (raccomandati per 3 mesi, maggiore è il tempo di conservazione, peggiore è il gusto e la nutrizione), non adatti per prodotti freschi surgelati.
4	** -Congelatore	≤-12	Frutti di mare (pesce, gamberetti, molluschi), prodotti ittici e prodotti a base di carne (raccomandati per 2 mesi, maggiore è il tempo di conservazione, peggiore è il gusto e la nutrizione), non adatti per prodotti freschi surgelati.
5	*-Congelatore	≤-6	Frutti di mare (pesce, gamberetti, molluschi), prodotti ittici e prodotti a base di carne (raccomandati per 1 mese, maggiore è il tempo di conservazione, peggiore è il gusto e la nutrizione),
6	Zero stelle	-6-0	Maiale fresco, manzo, pesce, pollo, alcuni alimenti confezionati, ecc. (si consiglia consumarli entro lo stesso giorno, preferibilmente non più di 3 giorni). Alimenti trattati parzialmente incapsulati (alimenti non congelabili)
7	Freddo	-2--+3	Si consiglia di consumare carne di maiale fresca/ congelata, carne di manzo, pollo, prodotti ittici di acqua dolce, ecc. (7 giorni al di sotto di 0°C e oltre 0°C entro quel giorno, preferibilmente non più di 2 giorni). Frutti di mare (meno di 0°C per 15 giorni, non è consigliabile conservare sopra gli 0°C)
8	Cibo fresco	0--+4	Maiale fresco, manzo, pesce, pollo, alimenti cotti, ecc. (si consiglia consumarli entro lo stesso giorno, preferibilmente non più di 3 giorni),
9	Vino	+5--+20	Vino rosso, vino bianco, vino spumante, ecc.

**Nota: conservare i vari alimenti in base agli scomparti o alla temperatura di conservazione ideale dei prodotti acquistati.**

- Se il frigorifero viene lasciato vuoto per lunghi periodi, spegnere, scongelare, pulire, asciugare e lasciare lo sportello aperto per evitare lo sviluppo di muffa all'interno dell'apparecchio.

# Consigli e suggerimenti utili

## Consigli sul risparmio di energia

Si consiglia di considerare i seguenti suggerimenti per risparmiare energia.

- Cercate di evitare di tenere la porta aperta per lunghi periodi al fine di risparmiare energia.
- Assicurarsi che l'apparecchio sia lontano da fonti di calore (luce solare diretta, forno elettrico o fornello, ecc.).
- Non impostare la temperatura più fredda del necessario.
- Non conservare cibi caldi o liquidi in evaporazione nell'apparecchio.
- Collocare l'apparecchio in un luogo ben ventilato, non umido. Consultare la sezione Installazione del nuovo apparecchio.
- Se lo schema illustra la combinazione corretta dei cassetti, vani e ripiani, non regolare la combinazione poiché è progettata per essere la configurazione più efficiente dal punto di vista energetico.

## Suggerimenti per la refrigerazione di alimenti freschi

- Non introdurre alimenti caldi nel frigorifero o freezer, la temperatura interna aumenterà e il compressore dovrà lavorare di più e consumerà più energia.
- Coprire o avvolgere il cibo soprattutto se ha un aroma forte.
- Conservare il cibo correttamente in modo che l'aria possa circolare liberamente attorno ad esso.

## Consigli per la refrigerazione

- Avvolgere la carne (tutti i tipi) in sacchetti per gli alimenti (polietilene): avvolgerla e posizionarla sul ripiano di vetro sopra il cassetto del vano ortaggi. Controllare sempre i tempi di conservazione degli alimenti e rispettare le scadenze suggerite dai produttori.
- Cooked food, cold dishes, etc.:  
Devono essere tappati ermeticamente e possono essere posizionati su qualsiasi ripiano.
- Verdura e ortaggi:  
Essi devono essere conservati nell'apposito cassetto.
- Burro e formaggio:

Devono essere avvolti in un involucro ermetico o in una pellicola per alimenti.

- Bottiglie di latte:

Devono avere un tappo e devono essere conservate nei ripiani della porta.

## Suggerimenti per il congelamento

- Al primo avviamento o dopo un periodo di inattività, lasciare l'apparecchio in funzione per almeno 2 ore alle impostazioni più alte prima di inserire il cibo nello scomparto.
- Separare il cibo in piccole porzioni per consentire un rapido e completo congelamento e di scongelare successivamente solo la quantità necessaria.
- Avvolgere il cibo in fogli di alluminio o in involucri alimentari in polietilene a tenuta d'aria.
- Evitare che i prodotti freschi, da congelare, entrino in contatto con gli alimenti già congelati per evitare lo scongelamento parziale di questi ultimi.
- I prodotti congelati, se consumati subito dopo la rimozione dal vano congelatore, probabilmente causeranno ustioni da gelo alla pelle.
- Si raccomanda di etichettare ciascun prodotto congelato con la data per tenere traccia del tempo di conservazione.

## Suggerimenti per la conservazione di alimenti surgelati

- Assicurarsi che il cibo congelato sia stato conservato correttamente dal rivenditore alimentare.
- Una volta scongelato, il cibo si deteriorerà rapidamente e non deve essere nuovamente congelato. Non superare il periodo di conservazione indicato dal produttore di alimenti.

## Spegnimento dell'apparecchio

Se l'apparecchio deve essere spento per un periodo prolungato, devono essere adottate le seguenti precauzioni per evitare la formazione di muffa nell'apparecchio.

1. Rimuovere tutti gli alimenti.
2. Togliere la spina dalla presa di corrente.
3. Pulire e asciugare l'interno completamente.
4. Assicurarsi che tutte le porte siano leggermente aperte, per far circolare l'aria.

# Pulizia e manutenzione

Per motivi igienici l'apparecchio (compresi gli accessori esterni e interni) deve essere pulito regolarmente (almeno ogni due mesi).

## Avvertenza!

- L'apparecchio non deve essere collegato alla rete elettrica durante la pulizia, vi è il pericolo di scosse elettriche. Prima della pulizia spegnere l'apparecchio e staccare la spina dalla presa di corrente.

## Pulizia esterna

- Per mantenere un buon aspetto del vostro apparecchio, è necessario pulirlo regolarmente.
- Strofinare il pannello di controllo con un panno pulito e morbido.
- Spruzzare l'acqua sul panno invece di farlo direttamente sulla superficie dell'apparecchio. Questo aiuta ad assicurare una distribuzione uniforme di umidità sulla superficie.
- Pulire le porte, le maniglie e le superfici degli armadi con un detergente delicato e poi asciugate con un panno morbido.

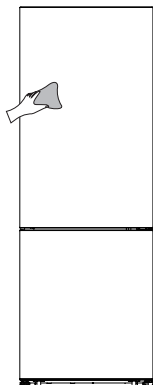

## Attenzione!

- Non usare oggetti taglienti, che potrebbero graffiare la superficie.
- Non usare diluente, detergente per auto, cloro, olio essenziale, detersivi abrasivi o solventi organici come il benzene per la pulizia.

Essi possono danneggiare la superficie dell'apparecchio e possono causare incendi.

## Pulizia interna

- Si consiglia di pulire l'interno dell'apparecchio regolarmente. Sarà più facile da pulire quando le scorte alimentari sono poche. Pulire l'interno del congelatore del frigo con una soluzione debole di bicarbonato di sodio, quindi sciacquare con acqua tiepida con una spugna o un panno dopo averli strizzati. Asciugare completamente prima di riposizionare i ripiani e i contenitori. Asciugare accuratamente tutte le superfici e le parti removibili prima di metterli in posizione.

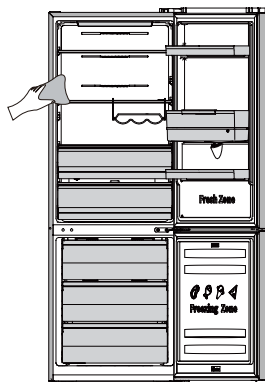

- Anche se questo dispositivo si sbrina automaticamente, si può formare uno strato di gelo sulle pareti interne della cella freezer se la sua porta si apre con frequenza o se rimane aperta per troppo tempo. Se il gelo è troppo spesso, scegliere un momento in cui il freezer è quasi vuoto e procedere nella maniera seguente:
  1. Rimuovere gli alimenti e i contenitori esistenti, staccare la spina dell'apparecchio dalla rete elettrica e lasciare le porte aperte. Ventilare bene la stanza per accelerare il processo.
  2. Quando lo sbrinamento è completato, pulire il congelatore come descritto sopra.

### **Attenzione!**

- Non utilizzare oggetti appuntiti per rimuovere il ghiaccio dal congelatore. Ricollegare l'apparecchio alla presa e accenderlo solo dopo che l'interno è completamente asciutto.

### **Pulizia delle guarnizioni della porta**

- Fare attenzione a mantenere pulite le guarnizioni delle porte. Cibi o bevande appiccicose possono causare l'aderenza delle guarnizioni alla struttura provocandone il danneggiamento quando si apre la porta. Lavare le guarnizioni con un detergente delicato e acqua calda. Risciacquare e asciugare con cura dopo la pulizia.

### **Attenzione!**

- Accendere l'apparecchio solo dopo che le guarnizioni siano completamente asciutte.

### **Sostituzione dell'illuminazione LED:**

#### **Avvertenza:**

- L'illuminazione LED deve essere sostituita da una persona competente.

Se l'illuminazione LED è danneggiata, contattare l'assistenza tecnica. Per sostituire l'illuminazione LED osservare i seguenti passaggi:

1. Scollegare l'apparecchio.
2. Rimuovere il coperchio dell'illuminazione estraendolo manualmente.
3. Afferrare il coperchio del LED con una mano ed estrarlo con l'altra facendo pressione sul fermo di chiusura.
4. Sostituire l'illuminazione LED e risistemarla correttamente.

### **Pulizia dell'erogatore d'acqua (specifico per i prodotti con erogatore):**

- Pulire i serbatoi dell'acqua se non sono stati utilizzati per 48 ore; lavare l'impianto idrico collegato a una rete idrica se l'acqua non è stata aspirata per 5 giorni.

# Risoluzione dei problemi

Se si verifica un problema con l'apparecchio o si presume che quest'ultimo non funzioni correttamente, è possibile effettuare alcuni controlli semplici prima di chiamare l'assistenza, di seguito elencati.

**Avvertenza!** Non tentare di riparare l'apparecchio da soli. Se il problema persiste dopo aver effettuato i controlli di seguito elencati, contattare un elettricista qualificato, un tecnico autorizzato o il proprio rivenditore.

Problema:	Possibile causa e soluzione
L'apparecchio non funziona correttamente	<ul style="list-style-type: none"><li>➤ Controllare se il cavo di alimentazione sia inserito nella presa di corrente in modo corretto.</li><li>➤ Controllare il fusibile o il circuito della rete elettrica, se necessario sostituirli.</li><li>➤ La temperatura ambiente è troppo bassa. Prova a impostare la temperatura ambiente ad un livello più freddo per risolvere questo problema.</li><li>➤ È normale che il congelatore non funzioni durante il ciclo di sbrinamento automatico o per un breve periodo dopo che l'apparecchio è acceso per proteggere il compressore.</li></ul>
Odori dagli scomparti	<ul style="list-style-type: none"><li>➤ Può essere necessario pulire l'interno..</li><li>➤ Alcuni alimenti, contenitori o confezioni causano odori.</li></ul>
Rumore dall'apparecchio	<p>I suoni che seguono sono del tutto normali:</p> <ul style="list-style-type: none"><li>➤ Il compressore emette rumori.</li><li>➤ Il rumore del movimento dell'aria dal piccolo motore del ventilatore nel vano congelatore o altri compartimenti.</li><li>➤ Gorgoglio simile all'acqua che bolle.</li><li>➤ Schiocchi durante lo sbrinamento automatico.</li><li>➤ Ticchettio prima che il compressore si avvia. Altri rumori insoliti sono dovuti alle ragioni sottostanti e possono avere bisogno di una verifica ed eventuali azioni:</li><li>➤ La struttura non è livellata.</li><li>➤ Il retro dell'apparecchio tocca la parete.</li><li>➤ Bottiglie o contenitori che sbattono l'uno contro l'altro.</li></ul>
Il motore funziona continuamente	<p>È normale sentire spesso il suono del motore, sarà più intenso durante le seguenti circostanze:</p> <ul style="list-style-type: none"><li>➤ L'impostazione della temperatura è più fredda del necessario.</li><li>➤ Una grande quantità di cibo caldo è stata recentemente conservata all'interno dell'apparecchio.</li><li>➤ La temperatura esterna dell'apparecchio è troppo elevata.</li><li>➤ Le porte sono tenute aperte troppo a lungo o troppo spesso.</li><li>➤ Dopo l'installazione l'apparecchio è stato spento per un lungo periodo di tempo.</li></ul>

Problema:	Possibile causa e soluzione
Uno strato di brina si è formato nel vano	➤ Verificare che le prese d'aria non siano ostacolate dal cibo e collocare gli alimenti all'interno dell'apparecchio per consentire una ventilazione adeguata. Assicurarsi che la porta possa essere completamente chiusa. Per rimuovere il gelo, fare riferimento alla sezione "Pulizia e manutenzione".
La temperatura all'interno è troppo calda	➤ Si può avere lasciato le porte aperte troppo a lungo o troppo spesso; o le porte sono tenute aperte da qualche ostacolo; o l'apparecchio si trova con spazio insufficiente ai lati, posteriormente e superiormente.
La temperatura all'interno è troppo fredda	➤ Aumentare la temperatura secondo il capitolo "Pannello di controllo".
Le porte non possono essere chiuse con facilità	➤ Controllare che la parte superiore del frigorifero sia inclinata all'indietro di 10-15 mm per consentire alle porte di chiudersi da sole o se qualcosa dentro impedisce alle porte di chiudersi.

## Smaltimento dell'apparecchio

È vietato smaltire questo apparecchio come rifiuto domestico.

### Materiali di imballaggio

I materiali di imballaggio con il simbolo di riciclaggio sono riciclabili. Smaltire l'imballaggio in un contenitore di raccolta dei rifiuti idoneo.

### Prima dello smaltimento dell'apparecchio

1. Estrarre la spina dalla presa di corrente.
2. Staccare il cavo di alimentazione e smaltirlo con la spina.

**Avvertenza!** I frigoriferi contengono refrigerante e gas nell'isolamento. Il refrigerante e i gas devono essere smaltiti professionalmente in quanto possono causare lesioni agli occhi o combustione. Assicurarsi che la tubatura del circuito del refrigerante non sia danneggiata prima del corretto smaltimento.

### Corretto smaltimento del prodotto



Questo simbolo sul prodotto o nella sua confezione indica che il prodotto non deve essere trattato come rifiuto domestico. Dovrebbe piuttosto essere trasportato nel punto di raccolta appropriato per il riciclaggio di apparecchiature elettriche ed elettroniche. Provvedendo a smaltire questo prodotto in modo appropriato, si contribuisce a evitare potenziali conseguenze negative per l'ambiente e la salute umana, che potrebbero altrimenti essere causate dallo smaltimento inadeguato del prodotto. Per informazioni più dettagliate circa il riciclaggio di questo prodotto, si prega di contattare il servizio locale di raccolta dei rifiuti domestici oppure il proprio rivenditore.

# Hisense

## GEBRUIKERHANDLEIDING

NEDERLANDS

Bedankt dat u voor ons apparaat kiest. We zijn er zeker van dat je je nieuwe koelkast prettig zult vinden om te gebruiken. Voordat je het apparaat echter gaat gebruiken, raden we je aan de instructies zorgvuldig te lezen, die details bevatten over het installeren en gebruik van het product. Bewaar deze handleiding voor toekomstig gebruik.



# Inhoud

Veiligheids- en waarschuwinginformatie.....	3
Installeren van uw nieuw apparaat.....	12
Beschrijving van het apparaat.....	16
Bedieningspaneel.....	18
Gebruik van het apparaat.....	20
Nuttige aanwijzingen en tips.....	23
Reinigen en onderhoud.....	24
Probleemoplossing.....	26
Afdanken van het apparaat .....	27

# Veiligheids- en waarschuwinginformatie

## Je veiligheid en die van anderen zijn erg belangrijk.

We geven veel belangrijke veiligheidsberichten in deze handleiding en op je apparaat. Lees en volg altijd alle veiligheidsberichten.



Dit is het veiligheidswaarschuwingssymbool.

Dit symbool waarschuwt je voor mogelijke gevaren die jou en anderen kunnen doden of verwonden. Alle veiligheidswaarschuwingen hebben het veiligheidswaarschuwingssymbool en ofwel het woord "GEVAAR", "WAARSCHUWING" of "LET OP".

Deze woorden betekenen:



### GEVAAR

Er dreigt een gevaarlijke situatie. Je kan worden gedood of ernstig gewond raken als je de instructies niet onmiddellijk opvolgt.



### WAARSCHUWING

Een mogelijk gevaarlijke situatie die, indien deze niet wordt vermeden, de dood of ernstig lichamelijk letsel tot gevolg kan hebben.



### LET OP

Een mogelijk gevaarlijke situatie die, indien deze niet wordt vermeden, kan leiden tot matig of licht letsel.

Alle veiligheidswaarschuwingen zullen je vertellen wat het potentiële gevaar is, je vertellen hoe je de kans op letsel kunt verkleinen en wat er kan gebeuren als de instructies niet worden opgevolgd.



## Veiligheids- en waarschuwinginformatie

Voor uw veiligheid en correct gebruik, voordat u het apparaat installeert en het apparaat voor de eerste keer in gebruik neemt, moet u deze gebruikershandleiding zorgvuldig doorlezen, inclusief de tips en waarschuwingen. Om onnodige fouten en ongevallen te voorkomen, is het belangrijk om ervoor te zorgen dat alle mensen die het apparaat gebruiken, volledig bekend zijn met de werking ervan en de veiligheidsvoorzieningen. Bewaar deze instructies en zorg ervoor dat deze bij het apparaat blijven als het verplaatst of verkocht wordt, zodat iedereen gedurende de gehele levensduur naar behoren is geïnformeerd over het gebruik en veiligheidsmededelingen.

Voor de veiligheid van mensenlevens en eigendommen, de voorzorgsmaatregelen van de gebruikershandleiding naleven, aangezien de fabrikant niet verantwoordelijk is voor schade veroorzaakt voor nalatigheid.

## **Veiligheid voor kinderen en anderen personen die kwetsbaar zijn**

- In overeenstemming met de EN-norm

Dit apparaat kan door kinderen van 8 jaar en ouder en personen met verminderde fysieke, sensorische of mentale capaciteiten of gebrek aan ervaring en kennis worden gebruikt als zij op een veilige manier geïnstrueerd zijn over het gebruik van het apparaat en de betrokken gevaren hebben begrepen. Kinderen mogen niet met het apparaat spelen. Reinigings- en onderhoudswerkzaamheden mag niet zonder toezicht door kinderen worden gedaan. Kinderen in de leeftijd van 3 tot 8 mogen in werking zijnde koelende apparaten vullen en leegmaken.

- In overeenstemming met de IEC-norm

Dit apparaat is niet bedoeld voor gebruik door personen (inclusief kinderen) met verminderde lichamelijke, zintuiglijke of geestelijke vermogens, of gebrek aan ervaring en kennis, tenzij ze onder toezicht staan of geïnstrueerd werden over het gebruik van het apparaat door een persoon die verantwoordelijk is voor hun veiligheid.

- Kinderen moeten onder toezicht staan om ervoor te zorgen dat ze niet met het apparaat spelen.
- Houd alle verpakkingsmaterialen uit de buurt van kinderen, omdat er verstikkingsgevaar bestaat.
- Indien u het apparaat gaat afdanken, trekt u de stekker uit het stopcontact, snijdt het netsnoer ervan af (zo dicht mogelijk bij het apparaat) en verwijder de deur, teneinde te voorkomen dat kinderen een elektrische schokken krijgen of zichzelf in het apparaat opsluiten.
- Indien dit apparaat, welke is voorzien van magnetische deurafdichtingen, een ouder model van het apparaat moet vervangen die een veerslot (vergrendeling) op de deur of de deksel heeft, zorg ervoor dat het veerslot onbruikbaar wordt gemaakt voordat u het oude apparaat afdankt. Het bovenstaande zal voorkomen dat het een dodelijke valstrik voor een kind wordt.



## **Algemene veiligheid**

- **WAARSCHUWING** — Dit apparaat is bedoeld voor gebruik in huishoudelijke en soortgelijke toepassingen zoals
  - personeelkeukens in winkels, kantoren of andere werkomgevingen;
  - boerderijen en bij klanten in hotels, motels en andere type woonomgevingen;
  - bed en breakfast type omgevingen;
  - catering en dergelijke niet-retail toepassingen.
- **WAARSCHUWING** — Geen explosieve stoffen zoals aerosol blikjes met brandbaar drijfgas in dit apparaat bewaren.
- **WAARSCHUWING** — Indien het netsnoer beschadig is, moet het worden vervangen door de fabrikant, servicemonteur of gelijkwaardige gekwalificeerd persoon teneinde gevaren te voorkomen.
- **WAARSCHUWING** — Ventilatieopeningen in de behuizing van het apparaat of in een ingebouwde structuur vrij van obstakels houden.
- **WAARSCHUWING** — Gebruik geen mechanische apparaten of andere middelen om het ondooiproces te versnellen, andere dan die aanbevolen door de fabrikant.
- **WAARSCHUWING** — Het koelcircuit niet beschadigen.
- **WAARSCHUWING** — Gebruik geen elektrische apparaten in de opslagruimte voor levensmiddelen van het apparaat, tenzij zij van het type zijn dat wordt aanbevolen door de fabrikant.
- **WAARSCHUWING** — Het koelmiddel en de isolatie drijfgas zijn ontvlambaar. Als u het apparaat afdankt, doe dit alleen bij een erkend afvalverwijderingscentrum. Niet blootstellen aan vlammen.
- **WAARSCHUWING** — Bij het positioneren van het apparaat moet u controleren of het netsnoer niet verstrikt of beschadig is geraakt.

- **WAARSCHUWING** — Niet meerdere draagbare stopcontacten of draagbare voedingen aan de achterkant van het apparaat plaatsen.
- **WAARSCHUWING** — Levensmiddelen moet in zakken worden verpakt vóór het in de koelkast wordt geplaatst. Vloeistoffen moeten in flessen of afgedekte containers worden bewaard om morsen te voorkomen, omdat het ontwerp van de structuur van het product niet eenvoudig te reinigen is.



Het symbool is een waarschuwing en duidt aan dat het koudemiddel- en isolatiegassen brandbaar zijn.

### **Waarschuwing: Brandgevaar / brandbare materialen**

#### **Vervangen van LED-lampen**

- **WAARSCHUWING** — De LED-lampen mogen niet door de gebruiker worden vervangen! Als de LED-lampen beschadigd zijn, neemt u contact op met de klantenservice voor assistentie. Deze waarschuwing geldt alleen voor koelkasten die voorzien zijn van LED-lampen.

#### **Koelmiddel**

Het koelmiddel isobuteen (R600a) bevindt zich in het koelcircuit van het apparaat, isobuteen is een natuurlijk gas met een hoge mate van milieuvriendelijkheid, maar die wel ontvlambaar is. Tijdens transport en installatie van het apparaat, moet u ervoor zorgen dat geen van de componenten van het koelcircuit beschadigd raakt.

Het koelmiddel (R600a) is ontvlambaar.

- **WAARSCHUWING** — Koelkasten bevatten koelmiddel en gassen in de isolatie. Koelmiddel en gassen moeten professioneel worden afgevoerd, omdat ze oogletsel of ontsteking kunnen veroorzaken. Zorg ervoor dat leidingen van het koelcircuit niet beschadigd raken voorafgaand aan het afdanken.



## **WAARSCHUWIN: gevaar voor brandgevaar**

Als het koelmiddelcircuit beschadigd zou kunnen zijn:

- Open geen vlammen en ontstekingsbronnen.
- De kamer waar het apparaat zich bevindt, moet grondig worden geventileerd.

Het is gevaarlijk om de specificaties of dit product op een of andere manier te wijzigen.

Eventuele schade aan het netsnoer kan kortsluiting, brand, en/of elektrische schok veroorzaken.



## **Elektrische veiligheid**

- Het netsnoer mag niet verlengd worden.
- Zorg ervoor dat de stekker niet wordt geplet of beschadigd. Een gebroken of beschadigde stekker kan oververhit raken en brand veroorzaken.
- Zorg ervoor dat u toegang hebt tot de hoofdstekker van het apparaat.
- Niet aan het netsnoer trekken.
- In het stopcontact los zit, mag u er geen stekker insteken. Er bestaat gevaar voor elektrische schokken of brand.
- U mag het apparaat niet bedienen zonder de deksel van de binnenverlichting.
- De koelkast mag alleen worden voorzien van een netspanning van eenfasige wisselstroom van 220~240V/50Hz. Indien de fluctuatie van de netspanning in de wijk van de gebruiker zo groot is dat de netspanning hoger is dan de bovenstaande scope, moet u ter wille van de veiligheid A.C. Automatische netspanningsregelaar van meer dan 350W naar de koelkast leiden. De koelkast moet een apart stopcontact gebruiken in plaats van een gewone stopcontact tezamen met andere elektrische apparaten. De stekker moet overeenkomen met het stopcontact met aardingsdraad.

## Dagelijks gebruik

- Bewaar geen brandbare gassen of vloeistoffen in het apparaat. Er bestaat explosiegevaar bestaat.
- Gebruik geen elektrische apparaten in het apparaat (bijvoorbeeld elektrische ijsmakers, mixers, enz.).
- Bij het ontkoppelen, altijd de stekker uit het stopcontact trekken, en niet aan de kabel trekken.
- Plaats geen warme gerechten in de buurt van de plastic onderdelen van het apparaat
- Geen voedingsmiddelen direct tegen de luchtafvoer op de achterwand plaatsen.
- Voorverpakte diepvriesproducten opslaan in overeenstemming met de instructies voor bevroren voedselproductie.
- De opslaginstructies van de fabrikant van apparaten moeten streng worden nageleefd. Raadpleeg de relevante opslaginstructies.
- Plaats geen koolzuurhoudende of warme dranken in het vriesvak, aangezien het druk op het blikje uitoefent, waardoor het kan ontploffen, en schade aan het apparaat wordt veroorzaakt.
- Bevroren voedsel kan brandwonden veroorzaken als het rechtstreeks uit het vriesvak wordt geconsumeerd.
- Plaats het apparaat niet in direct zonlicht.
- Houd brandende kaaren, lampen of other onderwerpen met open vlammen uit de buurt van het apparaat.
- Het apparaat is uitsluitend bedoeld voor het bewaren van voedsel en/of dranken voor een normale consumptie van huishoudens, zoals uitgelegd in dit instructieboekje Het apparaat is zwaar. Voorzichtigheid is geboden bij het verplaatsen.

- Geen items verwijderen of aanraken uit het vriesvak als uw handen vochtig/nat zijn, aangezien uw huid letsel kan oplopen of vorst/vriesbrandwonden.
- Gebruik nooit de basis, laden, deuren enz. om op te staan als ondersteuning.
- Diepgevroren voedsel mag niet opnieuw worden ingevroren als het eenmaal ontdooid is.
- Geen ijslolly's of ijsblokjes rechtstreeks uit de vriezer consumeren, aangezien dit vriesbrandwonden in de mond en aan de lippen kan veroorzaken.
- Om te voorkomen dat voorwerpen vallen en letsel aan personen of schade aan het apparaat kunnen veroorzaken, de deurrekken niet overbelasten en plaats niet teveel voedsel in de verladen.
- Dit koelapparaat is niet bedoeld om als inbouwapparaat te worden gebruikt.



### **Let op!**

#### **Onderhoud en reinigen**

- Alvorens onderhoudswerkzaamheden uit te voeren, moet u het apparaat uitschakelen en de stekker uit het stopcontact trekken.
- Het apparaat niet reinigen met metalen voorwerpen, stoomreinigers, etherische oliën, organische oplosmiddelen of schuurreinigers.
- U mag geen scherpe voorwerpen gebruiken om rijp uit de koelkast te schrapen. Gebruik een plastic schraper.

#### **Installatie Belangrijk!**

- Voor de elektrische aansluiting, voorzichtig de instructies in deze handleiding volgen.
- Het apparaat uitpakken en controleer of er schade is aan het apparaat. Sluit het apparaat niet aan als het beschadigd is. Meld mogelijke beschadigingen onmiddellijk aan de winkel waar u het apparaat heeft gekocht. In dat geval de verpakking bewaren.
- Het is raadzaam om tenminste twee uur te wachten, alvorens het apparaat aan te sluiten, om de compressor



op beschadigingen te controleren.

- Er moet voldoende luchtcirculatie rondom het apparaat aanwezig zijn, want als dit ontbreekt kan het leiden tot oververhitting. Om te zorgen voor voldoende ventilatie, volgt u de instructies die relevant zijn voor de installatie.
- Wanneer dat mogelijk is moet de achterkant van het product niet te dicht opj een muur worden geplaatst, teneinde te voorkomen dat u warme delen aanraakt (compressor, de condenser) om het risico van een brand te voorkomen, en u volgt de instructies die relevant zijn voor de installatie.
- Het apparaat mag niet dicht bij radiatoren of kookplaten worden geplaatst.
- Zorg ervoor dat de stekker toegankelijk is na de installatie van het apparaat.

## **Onderhoud**

- Alle elektrotechnische werkzaamheden die nodig zijn om dit apparaat te installeren, mogen uitsluitend door een elektricien of daartoe bevoegd persoon worden uitgevoerd.
- Dit product mag alleen worden onderhouden door een erkend Service Center en uitsluitend originele onderdelen mogen daarvoor worden gebruikt.
  1. Als het apparaat Frost Free is.
  2. Als het apparaat een vriesvak bevat.

## **Volg deze instructies om het bederven van voedsel te voorkomen**

- Het langdurig open laten staan van de deur kan een aanzienlijke stijging van de temperatuur in de vakken van het apparaat veroorzaken.
- Reinig met regelmaat de oppervlakken die in contact kunnen komen met voedsel en toegankelijke afvoersystemen.
- Bewaar rauw vlees en vis in geschikte bakjes in de koelkast, zodat deze niet in contact komt met ander voedsel of daarop druppelen.
- Diepvriesvakken met twee sterren zijn geschikt voor het bewaren van vorgevroren etenswaren, het bewaren of maken van ijs en het maken van ijsblokjes.
- Een-, twee- en driesterrenvakken zijn niet geschikt voor het invriezen van verse etenswaren.

# Installeren van uw nieuw apparaat

Vóór de eerste ingebruikname van uw apparaat, moet u de volgende tips goed doornemen.

## Waarschuwing!

Voor een correcte installatie moet deze koelkast op een vlak oppervlak van hard materiaal dat dezelfde hoogte als de rest van de vloer worden geplaatst. Dit oppervlak moet sterk genoeg om een volledig geladen koelkast te ondersteunen.

De rollers, die geen wielen zijn, mogen alleen worden gebruikt voor voorwaartse of achterwaartse beweging. Bij het zijwaarts verplaatsen van u de koelkast, kan uw vloer en de rollen beschadigd raken.

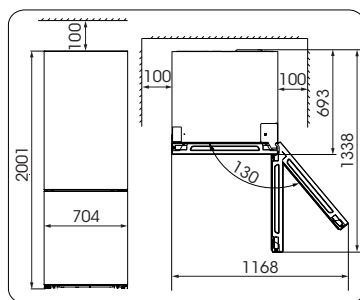
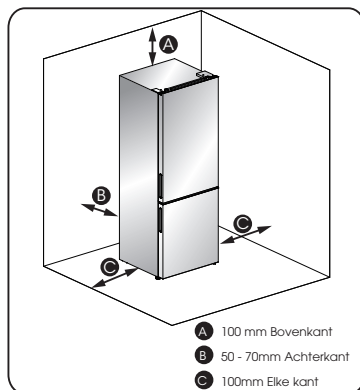

## Opmerking:

- Dit apparaat presteert goed in de klimaatklasse van SN naar T, zoals weergegeven in onderstaande tabel. Het kan wellicht niet goed functioneren als u langere tijd bij een temperatuur boven of onder het aangegeven bereik heeft gebruikt.

Klimaatklasse	Omgevingstemperatuur
SN	+10°C tot +32°C
N	+16°C tot +32°C
ST	+16°C tot +38°C
T	+16°C tot +43°C

- Uw apparaat op een droge plaats neerzetten om vochtbeschadiging te vermijden.
- Houd het apparaat niet in direct zonlicht, regen of vorst. Houd het apparaat uit de buurt van warmtebronnen, zoals kachels, branden of verwarming.

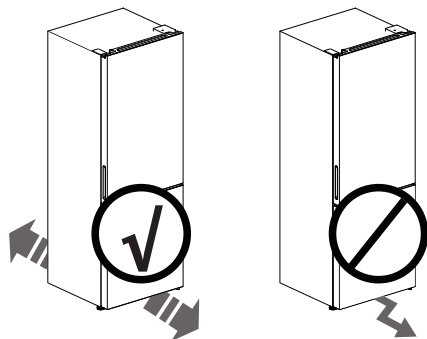

## Ventilatie van het apparaat

Teneinde de efficiëntie van het koelsysteem te verbeteren en energie te besparen, is het noodzakelijk om goede ventilatie rond het apparaat te houden voor de afvoer van warmte. Voor deze reden, moet er voldoende ruimte rondom de koelkast worden gelaten.

## Suggesties:

Het wordt aanbevolen 50~70mm ruimte aan de achterkant van de muur wordt gelaten, tenminste 100mm vanaf de bovenkant 100mm vanaf de zijkant van de muur en een vrije ruimte aan de voorkant de deuren met 130° te openen. Zoals weergegeven in de volgende diagrammen.

## Nivellering van het apparaat

Voor voldoende nivellering en luchtcirculatie in de onderste achterkant van het apparaat, de stelvoetjes moeten mogelijk worden aangepast. U kunt ze handmatig aanpassen met een passende sleutel.

Om de deuren uit zichzelf te laten sluiten, kantel de bovenkant naar achteren met ongeveer 10-15mm.

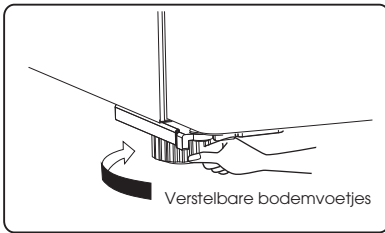
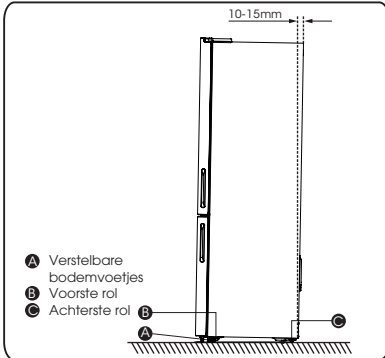

### Opmerking:

Indien nodig kunt u de koelkast op de rug leggen om toegang te krijgen tot de basis, moet u het op een zachte schuimverpakking of een soortgelijk materiaal rusten om het achterpaneel van de koelkast te beschadigen.







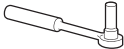
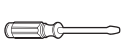

### Het omkeren van de deur

De zijde waarop de deur opent kan veranderd worden, van rechts (zoals meegeleverd) aan de linkerkant, indien vereist.

### Waarschuwing!

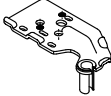
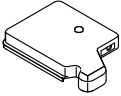
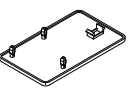
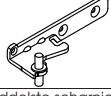
Bij het omkeren van de deur, het apparaat mag niet op het stopcontact worden aangesloten. Zorg ervoor dat de stekker uit het stopcontact is verwijderd.

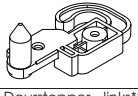
## Gereedschappen die u nodig heeft

Niet meegeleverd		
		
8mm dopsleutel	Platte schroevendraaier	Plamuurmes
		
Kruiskop schroevendraaier	Schroef sleutel	8mm moersleutel
Extra onderdelen (in de plastic zak)		
		
bovenste scharnier-links	scharnierdop-links	schroefgat aan de rechterzijde
		
middelste scharnier-links	stopblok-links*2	Deurstopper-links*2
		
Inbussleutel(4mm)		

**Opmerking:** Indien nodig kunt u de koelkast op de rug leggen om toegang te krijgen tot de basis, moet u het op een zachte schuimverpakking of een soortgelijk materiaal rusten om het achterpaneel van de koelkast te beschadigen. Om de deur om te keren, worden de volgende stappen in het algemeen aanbevolen.

1. De koelkast rechtop zetten. Open de bovenste deur om alle deurrekken (om schade te vermijden) te verwijderen en vervolgens de deur sluiten.

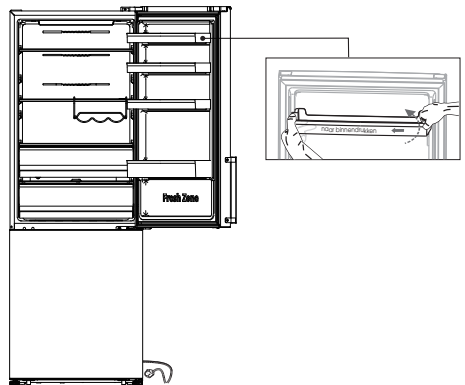

### Let op!

Knip het deurrek een beetje van de ene kant naar het midden, en beweeg het vervolgens naar boven wanneer u de deurvakken eruit haalt.

2. Verwijder schroef ① en haal de kap van de rechterbovenkant. Pas op voor de elektrische connector ③ eronder, want deze is nog steeds aangesloten. Koppel deze vervolgens los en verwijder de kap ②.

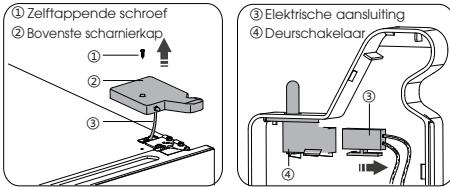

3. Druk op de deurschakelaar ④ en verwijder deze naar boven toe. Installeer schakelaar ④ in kap ⑤ (meegeleverd in de plastic zak). Doe de andere kap ② in de plastic zak.

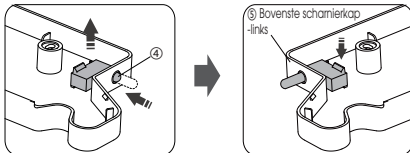

4. Maak de connectoren ① en ② los, draai de schroeven ③ los met een 8 mm dopsleutel of een steeksleutel en verwijder het scharnier ④. Plaats vervolgens de connector ① in het gat. Houd de deur bij het installeren met de hand vast.

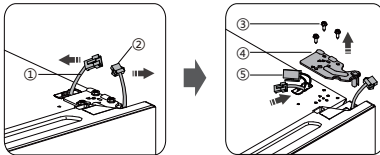

5. Verwijder de bovenste deur van het middelste scharnier door de deur voorzichtig op te tillen. Vervolgens op een glad oppervlak met de deksel naar boven gericht plaatsen.

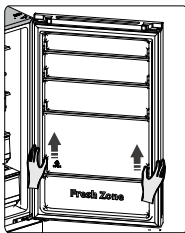

6. Installeer kap ① (meegeleverd in de plastic zak) rechtsboven. Verwijder vervolgens kap ② van de linker bovenkant van het apparaat en doe het in de plastic zak.

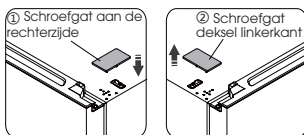

7. Verwijder kap ① van de linker bovenkant van de bovenste deur en verwijder connector ②. Verwijder de kap ③ aan de rechterkant en plaats connector ④, plaats kappen ① en ③ terug.

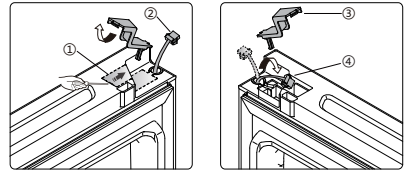

8. Schroef ③ losdraaien en deel ② en deel ① verwijderen, plaats de vervangende deurstopper links ④ en stopblok - links ⑤ meegeleverd (in de plastic zak) aan de linkerkant met schroef ③. Bewaar deel ① en ② bij het apparaat voor toekomstig gebruik.

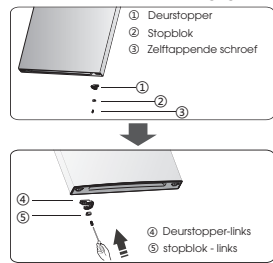

9. Gebruik de inbusleutel (meegeleverd in de plastic zak) en kruiskopschroevendraaier om de schroeven los te draaien en verwijder het middelste scharnier aan de rechterkant. Vervolgens verwijdert u de onderste deur.

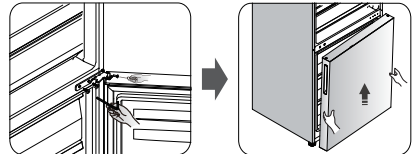

10. Plaats de onderste deur op een glad oppervlak met het paneel naar boven gericht. Draai schroef ③ los en haal deel ② en deel ① eruit, installeer vervolgens deurstopper-links ④ en stopblok-links ⑤ (meegeleverd in de plastic zak) aan de linkerkant, en draai ze stevig vast met schroef ③.

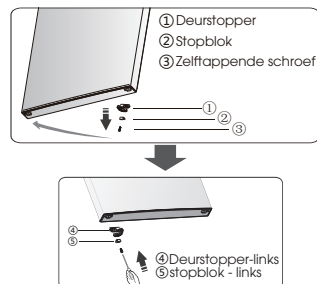

11 Wijzig de deksel van de schroefgaten en schroef de middelste afdekplaat van links naar rechts vast (zoals weergegeven in onderstaande afbeelding).

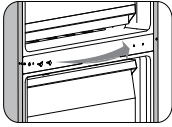

12. Leg de koelkast op zachte schuimverpakking of soortgelijk materiaal. Verwijder de beide verstelbare voetdelen (3) en verwijder vervolgens het onderste scharnierdeel (1) door de schroeven (2) los te draaien.



13. Maak de onderste scharnierpen los, verplaats deze naar de omgekeerde opening en zet hem op zijn plek vast, volg onderstaande afbeelding.

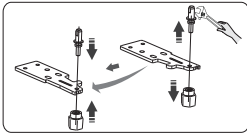

14. Plaats het onderste scharniergedeelte aan de linkerkant terug en schroef het vast met de speciale flensschroeven. Verplaats de verstelbare bodemvoetjes delen naar de andere zijnde en deze bevestiging.

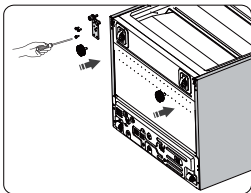

15. Zet de koelkast rechtop en lijn de onderste deur voorzichtig met de onderste scharnierpen en houd deze op zijn plek. Installeer middelste scharnierlinks (in de plastic zak) en zorg ervoor dat de onderste deur op zijn plek blijft.

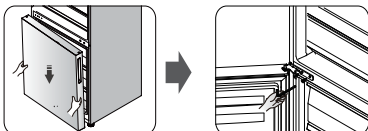

16. De bovenste deur naar de juiste positie overbrengen. De deur waterpas zetten, de middelste scharniers in het onderste opening van de bovenste deur vastmaken. Installeer het scharnier (2) (meegeleverd in de plastic zak) met schroeven (1). Houd aub de bovenste deur met de hand vast tijdens de installatie.

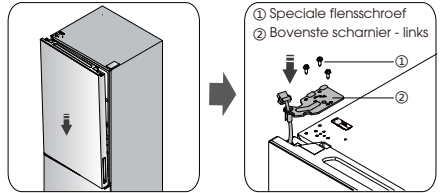

17. Verwijder de connector (2) en (3) linksboven. Verbind (1) met (2) en verbind (3) met de deurschakelaar op de bovenste deurscharnierkap links.

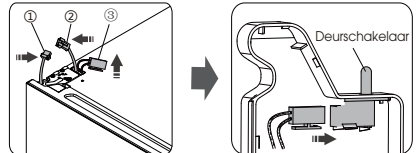

18. Installeer de deksel van de bovenste scharnier (2) op de linkerhoek met de schroef (1).

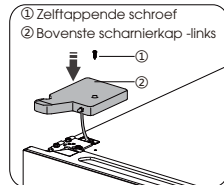

19. Open de bovenste deur en installeer de deurrekken en vervolgens deze sluiten.

**Opmerking:**

Indien uw apparaat is voorzien van een handvat, moet u de handvat omkeren door de onderstaande instructies op te volgen.

Deel (1) en deel (4) optillen, vervolgens schroeven (2) losdraaien. Wijzig de handvat (3) naar de rechterkant, vervolgens installeer schroeven (2), deel (1) en deel (4) geleidelijk.

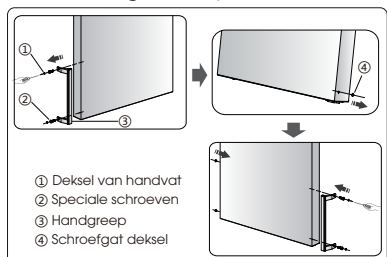

# Beschrijving van het apparaat

## Toestel zonder dispenser

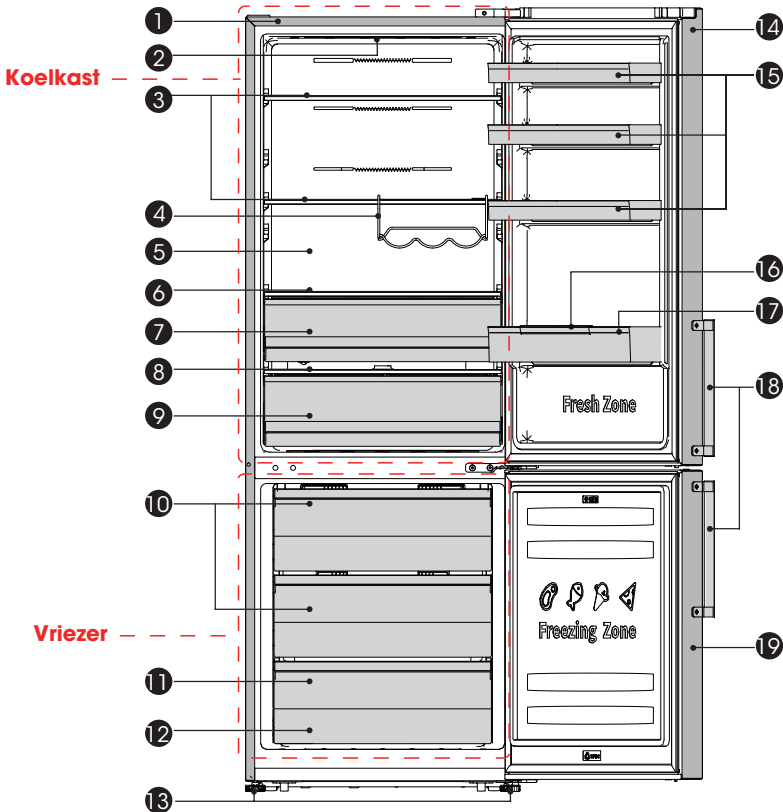

- |                               |                            |
|-------------------------------|----------------------------|
| ① Behuizing                   | ⑪ Onderste vriezerlade     |
| ② LED verlichting             | ⑫ Ijsmaker (binnenkant)    |
| ③ Glazen platen               | ⑬ Verstelbare bodemvoetjes |
| ④ Flexibel wijnrek(optioneel) | ⑭ Koelkastdeur             |
| ⑤ Windkanaal                  | ⑮ Bovenste schap           |
| ⑥ Koude Freshbox deksel       | ⑯ Flessen Blokkeerstrip    |
| ⑦ Koel verslade               | ⑰ Onderste schap           |
| ⑧ Deksel van de verslade      | ⑱ Handvat (optioneel)      |
| ⑨ Fruit & Groentelade         | ⑲ Vriezer deur             |
| ⑩ Vrieslade                   |                            |

**Opmerking:** Je model ziet er mogelijk anders uit dan deze en andere afbeeldingen in deze handleiding, afhankelijk van de functies van je model.

**Opmerking:** om dit apparaat zo energie-efficiënt mogelijk te gebruiken, plaatst u alle planken en lades op hun oorspronkelijke positie, zoals in bovenstaande afbeelding.

# Beschrijving van het apparaat

## Apparaat met afgifte-inrichting

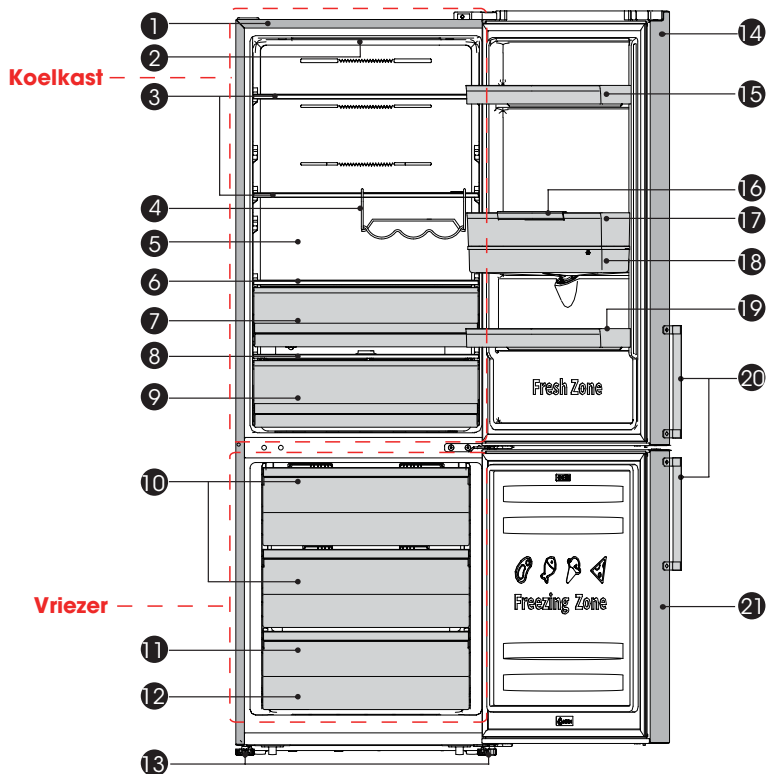

- |                               |                             |
|-------------------------------|-----------------------------|
| 1 Behuizing                   | 12 Ijsmaker (binnenkant)    |
| 2 LED verlichting             | 13 Verstelbare bodemvoetjes |
| 3 Glazen platen               | 14 Koelkastdeur             |
| 4 Flexibel wijnrek(optioneel) | 15 Bovenste schap           |
| 5 Windkanaal                  | 16 Flessen Blokkeerstrip    |
| 6 Koude Freshbox deksel       | 17 Middelste schap          |
| 7 Koel verslade               | 18 Wateropslagbak           |
| 8 Deksel van de verslade      | 19 Onderste schap           |
| 9 Fruit & Groentelade         | 20 Handvat (optioneel)      |
| 10 Vrieslade                  | 21 Vriezer deur             |
| 11 Onderste vriezerlade       |                             |

**Opmerking:** Je model ziet er mogelijk anders uit dan deze en andere afbeeldingen in deze handleiding, afhankelijk van de functies van je model.

**Opmerking:** om dit apparaat zo energie-efficiënt mogelijk te gebruiken, plaatst u alle planken en lades op hun oorspronkelijke positie, zoals in bovenstaande afbeelding.



# Bedieningspaneel

Gebruik uw apparaat in overeenstemming met de volgende controlevoorschriften, uw apparaat heeft de overeenkomstige functies en modi zoals de weergavepanelen in onderstaande afbeeldingen laten zien. Als het apparaat wordt ingeschakeld voor de eerste keer, begint de achtergrondverlichting van de pictogrammen op het display te werken. Als er geen knoppen worden ingedrukt en de deuren zijn gesloten, wordt de achtergrondverlichting uitgeschakeld.



## Regelen van de temperatuur

Om het voedsel optimaal te bewaren, raden we aan dat wanneer u uw koelkast voor de eerste keer aanzet, u de temperatuur van de koelkast op 4° C ingesteld. Volg onderstaande instructies als u de temperatuur wilt wijzigen.

**OPMERKING:** Een hoge temperatuurinstelling versnelt voedsel bederven.

### Opgelet!

Als u een temperatuur instelt, stelt u een gemiddelde temperatuur in voor de hele koelkast. De temperatuur in elk compartiment kan afwijken van de temperatuurwaarden die op het paneel worden weergegeven, afhankelijk van hoeveel voedsel u bewaart en waar u ze plaatst. De omgevingstemperatuur kan ook de werkelijke temperatuur in het apparaat beïnvloeden.

### Koelkast

Druk herhaaldelijk op **ZONE KEUZE** totdat het lampje "❏" gaat branden.

Druk vervolgens op **INSTELLEN TEMP.**, u kunt de koelkasttemperatuur naar wens instellen tussen de 2° C en de 8° C en het display geeft de overeenkomstige waarden weer in deze volgorde.

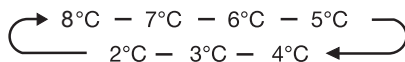

### Vriezer

Druk herhaaldelijk op **ZONE KEUZE** totdat het lampje "❏" gaat branden.

Druk vervolgens op **INSTELLEN TEMP.**, u kunt de vriezer temperatuur naar wens instellen tussen de -14° C en de -24° C, en op het display worden de bijbehorende waarden weergegeven in deze volgorde.

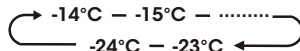

### Super Vriezen (❄)

Super Vriezen zal de temperatuur in de vriezer snel verlagen, zodat voedsel sneller zal invriezen. Dit kan de vitamines en voedingsstoffen van vers voedsel vasthouden en voedsel langer vers houden.

U kunt op **SUPER** drukken om in de modus Super vriezer te komen.

Als de modus voor super vriezen is geselecteerd, gaat het lampje branden en wordt de vriestemperatuur op -24° C ingesteld.

Wacht ongeveer 24 uur als u de maximale hoeveelheid voedsel in wilt vriezen.

Super vriezen schakelt automatisch na 52 uur uit en daarna keert de vriestemperatuur terug naar de vorige instelling.

### Eco-energie (🌱)

Deze functie zorgt ervoor dat de vriezer in een energiebesparende modus werkt, wat handig is om het energieverbruik te verminderen wanneer u weg bent.

U kunt op **ECO MODE** drukken om de economische energiemodus te kiezen.

Als de economische energiemodus is geactiveerd, gaat het lampje branden. De vriestemperatuur wordt ingesteld op -17° C en de koelkasttemperatuur wordt ingesteld op 6° C.

### Schakelaar

Door op deze knop te drukken kunt u uw apparaat in- of uitschakelen.

Druk 3 seconden op "⏻", nadat een zoemergeluid klinkt, terwijl het digitale lampje "UIT" toont, wordt het apparaat uitgeschakeld.

Druk 3 seconden op "⏻", na een zoemergeluid wordt het apparaat ingeschakeld.

### Alarm

Als de deur van de koelkast langer dan 2 minuten geopend is, gaat het deuralarm af. In het geval dat het deuralarm klinkt, hoort u de zoemer 3 keer per minuut en stopt het alarm automatisch na 8 minuten. Om energie te besparen, dient u de deur niet te lang open te laten staan wanneer u het apparaat gebruikt. Het deuralarm kan ook worden opgeheven door de deur te sluiten.

**Opmerking:** een hoge temperatuurinstelling versnelt het bederven van voedsel.

# Gebruik van het apparaat

Uw apparaat heeft de accessoires zoals de Beschrijving van het apparaat in het algemeen liet zien, met deze gedeeltelijke instructie kunt u de juiste manier krijgen om ze te gebruiken. We raden u aan om deze zorgvuldig door te lezen voordat u het apparaat gebruikt.

## Deurrek

- Het is geschikt voor de opslag van eieren, ingeblikte vloeistof, flessen dranken en verpakt voedsel, enz. Plaats niet te veel zware dingen in de rekken.
- De deurvakken kunnen naar wens op verschillende hoogtes worden geplaatst. Haal het voedsel uit het rek alvorens u het verticaal optilt om het opnieuw te plaatsen.

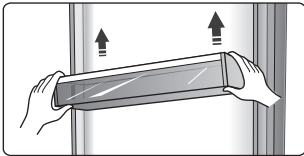

- Alle deurrekken zijn volledig te verwijderen voor reiniging.

## Plateaus in de koelkastruimte

- De schappen in de koelkast kunnen worden verwijderd om te worden schoongemaakt.

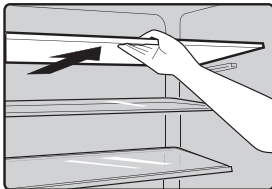

## Flexibel wijnrek (optioneel)

- Het wordt gebruikt voor het opslaan van flessen wijn of drankjes, en het kan uit worden genomen om schoon te maken.

**Opmerking:** Plaats de gebottelde wijn of dranken niet direct voor de luchtuitlaat van het windkanaal, dit kan bevrozing veroorzaken.

## Koel verslade

- In bepaalde modus zal er een extra freshbox (lade) zijn. In deze lade kunt u een lagere temperatuur krijgen om vis, vlees en ander erodeerbaar voedsel in te bewaren. Normaal gesproken zal het ongeveer 1 ° C lager zijn dan het andere deel van het verse gedeelte. Er staan enkele aanbevelingen in onderstaande tabel die u kunt raadplegen.

temp. instelling koelgedeelte	soort voedsel	voorgestelde opslagperiode
2 of 3 of 4°C	vis of vlees	≤2 dagen
5 of 6°C	fruit	<2 weken
7 of 8°C	groenten	<5 dagen

**Opmerking:** De werkelijke temperatuur van de Koude freshbox kan onder nul liggen, dus is het normaal dat de vloeistof in deze lade bevroren was.

## Fruit & Groentelade

- De verslade is geschikt voor opslag van groenten en fruit, enz.
- Verslade en vochtigheidsregeling**
- U kunt de knop op de groentelade draaien om de vochtigheidsgraad in de groentelade te wijzigen. Als u de knop naar links drukt, krijgt u een hogere luchtvochtigheid waardoor u groente en fruit lang en vers kunt bewaren, naar rechts voor een lagere luchtvochtigheid. Het is bedoeld om de temperatuur van de groentelade te regelen en te voorkomen dat de groente vocht verliest.

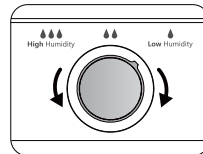

## Vrieslade

- Het wordt gebruikt voor het bewaren van voedsel dat moet worden ingevroren, inclusief vlees, vis en ijs, enz.

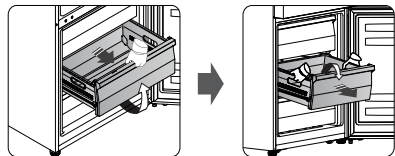

- Om de vrieslade te verwijderen, kantelt u de voorkant van de lade omhoog en trekt u deze naar voren, kantelt u de lade vervolgens naar beneden en verwijdert u deze met beide handen naar voren.
- Om de vriezerlade nieuw te plaatsen, kantelt u de lade naar beneden, plaatst u de rollen van de lade achter de rollen van de rail, kantelt u de voorkant van de lade omhoog en duwt u deze naar binnen.

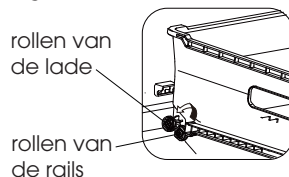

## Waterdispenser (alleen voor apparaten met dispenser)

- De waterdispenser, die zich in de koelkastdeur bevindt, dient voor het opslaan van drinkwater. Met dit apparaat kunt u gemakkelijk gekoeld water krijgen zonder de koelkast te openen. U moet de volgende tips nogmaals doorlezen.

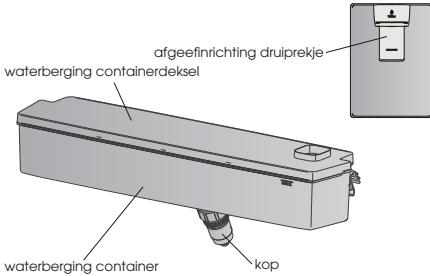

## Alvorens in gebruik te nemen

- Vóór de eerste ingebruikname van uw apparaat, moet u het gebruik op de volgende instructies baseren.

- Houd de twee kanten van de watertank stevig vast, vervolgens de watertank omhoog en omlaag te schudden.
- De kop los schroeven, vervolgens reinigen en de binnenkant van de watertank.

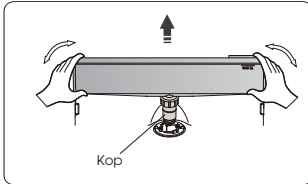

## Monteren

- Alvorens te beginnen met monteren, de binnenkant van de tank droogmaken, en controleren of de borging is omgedraaid of niet.
  - Het hoofd in de opening inbrengen.
  - De tank langs de geleiders op de deur plaatsen.
  - Beide zijden van de tank naar beneden drukken.
  - Wanneer u een klikgeluid hoort, betekent dat de installatie is voltooid.

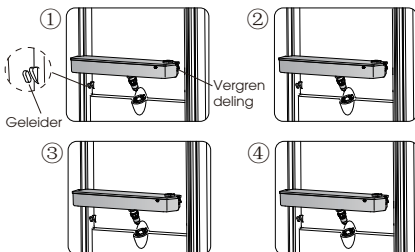

## Waarschuwing!

- Wees voorzichtig om niet op het hoofd te drukken.
- Bij het monteren van de watertank, controleer dat het hoofd eerst in de opening wordt geplaatst.

## Water vullen

- Open het klepje door deze omhoog te doen.
- Water vullen.

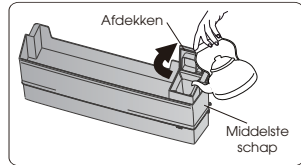

## Let op!

- Vul het water niet boven het voorgestelde niveau. Anders kan het gebeuren, zelfs als het klepje dicht is.

## Water afgeven

- U moet de juiste kopjes gebruiken om water onder de waterdispenser te verkrijgen.

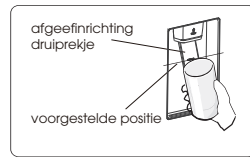

## Waarschuwing!

- De hendel van de afgifte-inrichting niet zonder kopje naar voren duwen, het kan veroorzaken dat de afgifte-inrichting gaat lekken.

## Deurgrepen (alleen voor apparaten met handgrepen)

- Voor het gemak van transport worden de deurgrepen apart in een plastic zak geleverd, u kunt de handgrepen als volgt monteren.
  - Wrik de schroefafdekkingen aan de linkerkant van de deur los en doe ze in de plastic zak.
  - Lijn de handgreep aan de linkerkant van de deur uit, waarbij de gaten van de schroefgaten in de handgreep en de deur op een lijn blijven.

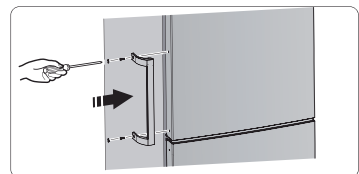

- Bevestig de handgreep met de speciale schroeven die in de plastic zak zijn meegeleverd en installeer vervolgens de handgreepafdekkingen.

Volg orde	Compartiment en Type	Doelopslag temp.(°C)	Geschikt voedsel
1	Koelkast	+2~+8	Eieren, gekookt voedsel, verpakt voedsel, fruit en groenten, zuivelproducten, cake, dranken en andere voedingsmiddelen zijn niet geschikt om in te worden ingevroren.
2	(***)*-Vriezer	≤-18	Zeevruchten (vis, garnalen, schelpdieren), zoetwater aquatische producten en vleesproducten (aanbevolen voor 3 maanden, hoe langer de bewaartijd, hoe slechter de smaak en voeding), geschikt voor ingevroren vers ,
3	***-Vriezer	≤-18	Zeevruchten (vis, garnalen, schelpdieren), zoetwater aquatische producten en vleesproducten (aanbevolen voor 3 maanden, hoe langer de bewaartijd, hoe slechter de smaak en voeding), zijn niet geschikt voor ingevroren vers voedsel.
4	** -Vriezer	≤-12	Zeevruchten (vis, garnalen, schelpdieren), zoetwater aquatische producten en vleesproducten (aanbevolen voor 2 maanden, hoe langer de bewaartijd, hoe slechter de smaak en voeding), zijn niet geschikt voor ingevroren vers voedsel.
5	*-Vriezer	≤-6	Zeevruchten (vis, garnalen, schelpdieren), zoetwater aquatische producten en vleesproducten (aanbevolen voor 1 maanden, hoe langer de bewaartijd, hoe slechter de smaak en voeding,
6	0-sterren	-6~0	Vers varkensvlees, rundvlees, vis, kip, sommige verpakte bewerkte voedingsmiddelen, enz. (Aanbevolen om binnen dezelfde dag te worden geconsumeerd, bij voorkeur niet meer dan 3 dagen). Gedeeltelijk verpakt verwerkt voedsel (niet invriesbare levensmiddelen)
7	Chill	-2~+3	De consumptie van vers/bevroren varkensvlees, rundvlees, kip, zoetwater aquatische producten, enz. (7 dagen onder 0°C en boven 0°C) wordt aanbevolen op dezelfde dag, bij voorkeur niet meer dan 2 dagen). Zeevruchten (minder dan 0°C gedurende 15 dagen, wordt aanbevolen deze te bewaren boven 0°C)
8	Vers Voedsel	0~+4	Vers varkensvlees, rundvlees, vis, kip, gekookt voedsel, enz. (Aanbevolen om binnen dezelfde dag te worden geconsumeerd, bij voorkeur niet meer dan 3 dagen).
9	Wijn	+5~+20	rode wijn, witte wijn, mousserende wijn enz.

**Opmerking: gaarne verschillende gerechten in overeenstemming met de compartimenten of gewenste bewaartemperatuur van uw gekochte producten bewaren.**

- Indien het koelapparaat gedurende lange perioden leeg zal staan, deze uitschakelen, ontdooien, reinigen, drogen, en de door open laten staan teneinde schimmelvorming in het apparaat te voorkomen.

# Nuttige aanwijzingen en tips

## Energiebesparende tips

We raden u aan de onderstaande tips te volgen om energie te besparen.

- Probeer te voorkomen dat de deur lange tijd open te houden om energie te besparen.
- Zorg ervoor dat het apparaat uit de buurt van warmtebronnen wordt geplaatst (Direct zonlicht, elektrische oven of kooktoestel enz.)
- De temperatuur niet kouder instellen dan nodig.
- Geen warm voedsel of verdampingsvloeistof in het apparaat bewaren.
- Plaats het apparaat in een goed geventileerde, vochtvrije ruimte. Raadpleeg het hoofdstuk voor het installeren van uw nieuwe apparaat.
- Als het diagram de juiste combinatie voor de laden, verslade en plateaus weergeeft, moet u deze combinatie niet wijzigen, aangezien dit is ontworpen voor de beste configuratie voor het energieverbruik.

## Tips voor het koelen van vers voedsel

- Geen warm voedsel direct in de koelkast of vriezer plaatsen, de binnentemperatuur zal stijgen wat resulteert dat de compressor harder moet werken en meer energie zal verbruiken.
- Deksel erop of het voedsel verpakken, vooral als het een sterke smaak of geur heeft.
- Het voedsel op de correcte manier plaatsen, zodat er lucht rondom kan circuleren.

## Tips voor het koelen

- Vlees (Alle soorten) verpakken in polyethyleen: verpakken en op de glazen plaat op het schap boven de groeten en fruitlade plaatsen. Volg altijd de opslagtijden van levensmiddelen en de door de fabrikanten voorgestelde data.
- Gekookt eten, koude gerechten, enz.:  
Ze zouden moeten worden bedekt en kunnen op elke plank worden geplaatst.
- Groenten en fruit:  
Ze moeten opgeslagen worden in de speciale lade.
- Boter en kaas:

Moet worden verpakt in luchtdichte folie of gewikkeld in plastic folie.

- Melkflessen:

Moeten een deksel hebben en in de deurrekken worden opgeslagen.

## Tips voor het invriezen

- Voor het eerste opstarten of na een periode van buitengebruik, laat het apparaat voor tenminste 2 uren draaien op de hoogste instelling, voordat u voedsel in het compartiment plaatst.
- Bereid voedsel voor in kleine porties om het snel en compleet in te vriezen en om het mogelijk te maken om vervolgens slechts de benodigde hoeveelheid te ontdooien.
- Het voedsel in aluminiumfolie of polyethyleen die luchtdicht zijn.
- Sta niet toe dat vers, niet ingevroren voedsel in aanraking komt met reeds ingevroren voedsel, teneinde te voorkomen dat de temperatuur daarvan gaat stijgen.
- Bevroren producten, indien deze onmiddellijk na het verwijderen van het vriesvak geconsumeerd worden, kunnen waarschijnlijk leiden tot vries brandwonden op de huid.
- Het wordt aanbevolen om het soort voedsel en de datum op elk bevroren pakket te noteren, teneinde de opslagtijd bij te houden.

## Tips voor de opslag van bevroren voedsel

- Zorg ervoor dat bevroren voedsel correct door de supermarkt is opgeslagen.
- Eenmaal ontdooit, zal voedsel snel verslechteren en mag niet opnieuw worden ingevroren. De opslagperiode die door de voedselproducent is aangegeven, mag niet overschreden worden.

## Uitschakelen van uw apparaat

Als het apparaat voor een langere periode moet worden uitgeschakeld, dienen de volgende stappen dienen te worden genomen om schimmel op het apparaat te voorkomen.

1. Verwijder al het voedsel.
2. De stekker uit het stopcontact trekken.
3. De binnen goed reinigen en drogen.
4. Zorg ervoor dat alle deuren wijd open zijn om lucht te laten circuleren.

# Reinigen en onderhoud

Om hygiënische redenen moet het apparaat (met inbegrip van exterieur en interieur accessoires) regelmatig worden gereinigd (tenminste iedere twee maanden).

## Waarschuwing!

- Het apparaat mag niet worden aangesloten op het elektriciteitsnet tijdens het reinigen aangezien er gevaar van elektrische schokken bestaat. Vóór het reinigen het apparaat uitschakelen en de stekker uit het stopcontact trekken.

## Behuizing reinigen

- Om een goede uitstraling van uw apparaat te behouden, moet u het regelmatig reinigen.
- Het bedieningspaneel met een schone, zachte doek afvegen.
- Water op de reinigingsdoek spuiten in plaats van direct op het oppervlak van het apparaat te spuiten. Dit zorgt voor een gelijkmatige verdeling van vocht aan het oppervlak.
- De deuren, handgrepen en oppervlakken van de behuizing met een mild reinigingsmiddel reinigen en vervolgens met een zachte doek drogen.

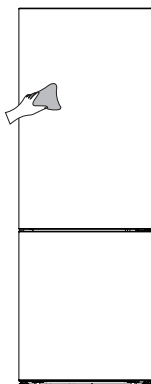

## Let op!

- Geen scherpe voorwerpen gebruiken aangezien ze het oppervlak waarschijnlijk zullen krassen.
- Geen verdunner, auto reinigingsmiddel, Clorox, etherische olie, schuurmiddelen of

organisch oplosmiddel, zoals benzeen gebruiken voor het reinigen. Ze kunnen het oppervlak van het apparaat beschadigen en brand kunnen veroorzaken.

## Binnenkant reinigen

- U moet de binnenkant van het apparaat regelmatig reinigen. Het is makkelijker te reinigen wanneer de voedselvoorraden laag zijn. Veeg de binnenkant van de koelkast met een zwakke oplossing van natriumbicarbonaat af, en afspoelen met warm water en een uitgewrongen spons of doekje. Helemaal droog maken voor het vervangen van de schappen en manden. Alle oppervlaktes en verwijderbare onderdelen grondig drogen voordat u ze weer terugplaatst.

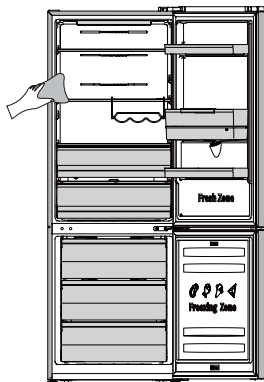

- Hoewel dit apparaat automatisch kan ontdooien, kan er een laagje rijp op de wanden binnenin het vriesvak ontstaan als de deur van de vriezer vaak wordt geopend of te lang blijft openstaan. Als de rijp te dik is, kies dan een tijdstip waarop de vriezer bijna leeg is en ga dan als volgt te werk:
  1. Verwijder bestaande voedings- en accessoiresmandjes, de stekker uit het stopcontact trekken en de deuren open laten. Ventileer de kamer grondig om het ontdooien te versnellen.
  2. Wanneer het ontdooien is voltooid, reinig de vriezer zoals hierboven beschreven.

### **Let op!**

- Geen scherpe voorwerpen gebruiken om rijp van het vriesvak te verwijderen. Pas nadat het interieur helemaal droog is, moet het apparaat weer worden ingeschakeld en de stekker weer in het stopcontact steken.

### **Deurafdichtingen schoonmaken**

- Zorg ervoor dat deurrubbers schoon blijven. Kleverig eten en drinken kunnen ervoor zorgen dat afdichtingen aan de behuizing kleven en scheuren wanneer u de deur opent. Was de afdichting met een mild reinigingsmiddel en warm water. Afspoelen en het goed drogen na het reinigen.

### **Let op!**

- Pas nadat de deurafdichtingen helemaal droog zijn, moet het apparaat aan worden ingeschakeld.

### **Vervangen van het LED-lampje:**

#### **Waarschuwing:**

- Het LED-lampje moet door een bevoegde persoon vervangen worden! Als het LED-lampje beschadigd is,

neemt u contact op met de klantenservice voor assistentie. Voor het vervangen van het LED-lampje, moet u de onderstaande stappen uitvoeren:

1. De stekker van het apparaat uit het stopcontact trekken.
2. Verwijder de lamp deksel door het omhoog te duwen.
3. Houd de LED deksel met één hand vast en trek het met de andere kant terwijl u de connector vergrendeld.
4. Vervang het LED-lampje en klik het goed in de plaats.

### **Reiniging afgeefinrichting voor water (speciaal voor afgeefinrichting voor water producten):**

- Reinig watertanks wanneer deze 48 uur niet zijn gebruikt; en spoel het watersysteem aangesloten op een watertoevoer indien er gedurende 5 dagen geen water is doorgespoeld.



# Probleemoplossing

Indien u een probleem met uw apparaat ervaart of bezorgd bent dat het apparaat niet goed functioneert, kunt een aantal makkelijke controles uitvoeren voordat u assistentie aanvraagt, zie hieronder.

**Waarschuwing!** Het apparaat niet zelf proberen te repareren. Als het probleem aanhoudt nadat u alle onderstaande controles heeft uitgevoerd, moet u contact opnemen met een gekwalificeerde elektricien, geautoriseerde service engineer of de winkel waar u het product heeft gekocht.

Probleem:	Mogelijke oorzaak & Oplossing
Het apparaat werkt niet naar behoren	<ul style="list-style-type: none"><li>➤ Controleer of het netsnoer goed is aangesloten op het stopcontact.</li><li>➤ Controleer de zekering of de stroomkring van uw netvoeding, indien nodig vervangen.</li><li>➤ De omgevingstemperatuur is te laag. Probeer de kamertemperatuur op een lagere temperatuur te zetten om dit probleem op te lossen.</li><li>➤ Het is normaal dat de vriezer niet werkt om de compressor te beschermen tijdens de automatische ontthooycyclus of gedurende een korte tijd nadat het apparaat is ingeschakeld.</li></ul>
Geuren uit de compartimenten	<ul style="list-style-type: none"><li>➤ Het interieur moet mogelijk worden gereinigd.</li><li>➤ Sommige voedsel, containers of verpakkingen veroorzaken geuren.</li></ul>
Lawaai van het apparaat	<p>De geluiden hieronder zijn vrij normaal:</p> <ul style="list-style-type: none"><li>➤ Draaiende compressor geluiden.</li><li>➤ Luchtbewegingsgeluid van de kleine ventilatormotor in de koelkastruimte of andere compartimenten.</li><li>➤ Gorgelend geluid vergelijkbaar met water koken.</li><li>➤ Poppend geluid tijdens automatische ontthooying.</li><li>➤ Klikgeluid voordat de compressor start. Andere ongewone geluiden zijn te wijten aan de volgende redenen en het kan nodig zijn om dit te controleren en actie te ondernemen:</li><li>➤ De behuizing is niet waterpas.</li><li>➤ De achterkant van het apparaat raakt de muur.</li><li>➤ Flessen of containers stoten tegen elkaar.</li></ul>
De motor draait continu	<p>Het is normaal om vaak het geluid van de motor te horen, het zal in de volgende omstandigheden meer moeten draaien:</p> <ul style="list-style-type: none"><li>➤ Temperatuurinstelling wordt kouder ingesteld dan nodig.</li><li>➤ In het apparaat is onlangs een grote hoeveelheid warm voedsel opgeslagen.</li><li>➤ De temperatuur buiten het apparaat is te hoog.</li><li>➤ Deuren worden te lang of te vaak geopend.</li><li>➤ Nadat u het apparaat hebt geïnstalleerd of het voor lange tijd is uitgeschakeld.</li></ul>

Probleem:	Mogelijke oorzaak & Oplossing
Een laag rijp treedt op in het compartiment	➤ Controleer of de ventilatie-openingen niet door voedsel geblokkeerd zijn en zorg ervoor dat voedsel in het apparaat geplaatst is om voldoende ventilatie mogelijk te maken. Zorg ervoor dat de deur volledig gesloten kan worden. Raadpleeg het hoofdstuk over reiniging en onderhoud om het ijs te verwijderen.
Temperatuur aan de binnenkant is te warm	➤ U heeft mogelijk de deuren te lang of te vaak geopend; of de deuren worden door een obstakel open gehouden; of het apparaat heeft onvoldoende speling aan de zijkant, achterkant en bovenkant.
Temperatuur aan de binnenkant is te koud	➤ Verhoog de temperatuur door het hoofdstuk "Bedieningspaneel" te volgen.
Deuren kunnen niet gemakkelijk worden gesloten	➤ Controleer of de bovenkant van de koelkast naar achteren is gekanteld met 10-15mm om de deur zelf te laten sluiten, of als iets binnenin voorkomt dat de deuren kunnen sluiten.

## Afdanken van het apparaat

Het is verboden om dit apparaat af te voeren als huishoudelijk afval.

### Verpakkingsmaterialen

Verpakkingsmateriaal met het recycle symbool zijn recyclebaar. Verwijder de verpakking in een geschikte afvalverzamelbak om deze te recyclen.

### Alvorens het afdanken van het apparaat

1. De stekker uit het stopcontact trekken.
2. Het netsnoer afsnijden en samen weggoien met de stekker.

**Waarschuwing!** Koelkasten bevatten koelmiddel en gasen in de isolatie. Koelmiddel en gasen moeten professioneel worden afgevoerd, omdat ze oogletsel of ontsteking kunnen veroorzaken. Zorg ervoor dat leidingen van het koelcircuit niet beschadigd raken voorafgaand aan het afdanken.

## Correcte verwijdering van dit product



Het symbool op het product of op de bijbehorende documentatie geeft aan dat dit product niet als huishoudelijk afval mag worden behandeld. In plaats daarvan moet het worden afgegeven bij een verzamelpunt voor recycling van elektrische en elektronische apparaten. Door ervoor te zorgen dat dit product correct wordt verwijderd, voorkomt u mogelijke negatieve gevolgen voor het milieu en de menselijke gezondheid, die anders zou kunnen worden veroorzaakt door het onjuiste afvalverwerking van dit product. Voor nadere informatie over de behandeling, terugwinning en recycling van dit product wordt u verzocht contact op te nemen met het stadskantoor in uw woonplaats, uw afvalophaaldienst of de winkel waar u het product heeft aangeschaft.

# Hisense



## MANUAL DE OPERAÇÃO DO USUÁRIO

PORTUGUÊS

Obrigado por escolher o nosso aparelho. Temos certeza de que você achará um prazer usar sua nova geladeira. Porém, antes de usar o aparelho, recomendamos que você leia atentamente as instruções, que fornecem detalhes sobre a instalação e o uso do produto. Guarde este manual para referência futura.

# Conteúdo

Informações de segurança e aviso.....	3
Instalar o seu novo aparelho.....	12
Descrição do aparelho .....	16
Painel de controlo.....	18
Utilizar o seu aparelho.....	20
Sugestões e dicas úteis.....	23
Limpeza e manutenção.....	24
Resolução de problemas.....	26
Eliminação do aparelho .....	27

## Informações de segurança e aviso

### Sua segurança e a segurança dos outros são muito importantes.

Fornecemos muitas mensagens importantes de segurança neste manual e no seu aparelho. Sempre leia e obedeça todas as mensagens de segurança.



Este é o símbolo de alerta de segurança.

Este símbolo alerta sobre possíveis riscos que podem matar ou ferir você e outras pessoas. Todas as mensagens de segurança são acompanhadas pelo símbolo de alerta de segurança e a palavra "PERIGO", "AVISO" ou "CUIDADO". Estas palavras significam:



#### **PERIGO**

Uma situação iminentemente perigosa. Você pode morrer ou se ferir gravemente se não seguir imediatamente as instruções.



#### **AVISO**

Uma situação potencialmente perigosa que, se não for evitada, poderá resultar em morte ou lesões graves.



#### **CUIDADO**

Uma situação potencialmente perigosa que, se não for evitada, poderá resultar em lesões moderadas ou leves.

Todas as mensagens de segurança informam qual é o potencial de risco, como reduzir a chance de lesões e o que pode acontecer se as instruções não forem seguidas.



### Informações de segurança e aviso

Para sua segurança e uso correcto, antes de instalar e usar o aparelho, leia este manual de utilizador cuidadosamente incluindo as suas sugestões e avisos. Para evitar erros e acidentes desnecessários, é importante assegurar-se que todas as pessoas a usar o aparelho estão completamente familiares com a sua operação e funcionalidades de segurança. Guarde estas instruções e certifique-se de que elas permanecem com o aparelho se for movido ou vendido, de modo que qualquer pessoa que o utilize ao longo de sua vida, será devidamente informada sobre o uso e os avisos de segurança.

Para a segurança de vidas e propriedades, mantenha as precauções destas instruções do usuário como o fabricante não é responsável por danos causados por omissão.

## **Segurança para crianças e outras pessoas vulneráveis**

- De acordo com o padrão EN

Este aparelho pode ser utilizado por crianças com idades de 8 anos e acima e pessoas com capacidades físicas, sensoriais ou mentais reduzidas ou falta de experiência e conhecimento se tiverem recebido supervisão ou instruções relativas à utilização do aparelho de forma segura e compreendidos os riscos envolvidos. As crianças não devem brincar com o aparelho. A limpeza e a manutenção do usuário não devem ser feitas por crianças sem supervisão. Crianças com idade entre 3 e 8 anos podem carregar e descarregar aparelhos de refrigeração.

- De acordo com o padrão IEC

Este aparelho não está destinado a ser usado por pessoas (incluindo crianças) com capacidades físicas, sensoriais ou mentais reduzidas ou falta de experiência e conhecimento, a não ser que tenham supervisão ou instruções relativas ao uso deste aparelho por uma pessoa responsável pela sua segurança.

- As crianças devem ser supervisionadas para garantir que não brinquem com o aparelho.
- Mantenha todas as embalagens fora do alcance das crianças porque há o risco de asfixia.
- Se for eliminar o aparelho, puxe a ficha para fora da tomada, corte o cabo de conexão (tão perto do aparelho quanto possível) e remova a porta para prevenir que crianças a brincar sofram de choques eléctricos ou se fechem dentro.
- Se este aparelho, com selos de porta magnética, é para substituir um aparelho antigo com fechos de mola na porta ou tampa, assegure-se que os fechos de mola são inutilizáveis antes de eliminar o aparelho antigo. Isto irá prevenir que o aparelho se torne uma armadilha fatal para uma criança.

## **Segurança geral**

- AVISO — Este aparelho está destinado a ser usado em casa ou nas seguintes aplicações semelhantes -áreas de cozinha em lojas, escritórios e outros ambientes de trabalho;
  - casas de quintas e por clientes em hotéis, motéis e outros ambientes de tipo residencial;
  - ambientes do tipo de cama e café da manhã;
  - restauração e aplicações similares não varejistas.
- AVISO — Não armazene substâncias explosivas, como latas de aerossol com um propelente inflamável neste aparelho.
- AVISO — Se o cabo de alimentação estiver danificado, ele deve ser substituído pelo fabricante, seu agente de serviço ou pessoas com qualificações semelhantes, a fim de evitar riscos.
- AVISO — Mantenha a ventilação aberta, no gabinete do aparelho ou na estrutura incorporada, sem obstrução.
- AVISO — Não utilize dispositivos mecânicos ou outros meios para acelerar o processo de descongelação, exceto os recomendados pelo fabricante.
- AVISO — Não danifique o circuito de refrigeração.
- AVISO — Não utilize aparelhos elétricos no interior dos compartimentos de armazenamento de alimentos do aparelho, a menos que sejam do tipo recomendado pelo fabricante.
- AVISO — O refrigerante e o gás de sopro de isolamento são inflamáveis. Ao descartar o aparelho, faça a eliminação apenas num centro de eliminação de resíduos autorizada. Não exponha-o ao fogo.
- AVISO — Ao posicionar o aparelho, assegure-se que o cabo de alimentação não está preso ou danificado.

- AVISO — Não coloque várias saídas de tomada portátil ou fontes de energia portáteis atrás do aparelho.
- AVISO — O alimento precisa ser embalado antes de ser colocado na geladeira. Os líquidos precisam ser armazenados em garrafas ou recipientes fechados para evitar derramamento, pois não é fácil limpar a estrutura projetada do produto.



O símbolo é um aviso e indica que o refrigerante e o gás de isolamento são inflamáveis.

## **Aviso: risco de incêndio/materiais inflamáveis**

### **Substituindo as lâmpadas**

- AVISO — As lâmpadas não devem ser substituídas pelo utilizador! Se as lâmpadas estiverem danificadas, contacte a linha de apoio ao cliente para assistência. Este aviso é apenas para refrigeradores com lâmpadas.

### **Refrigerante**

O refrigerante isobuteno (R600a) está contido no circuito refrigerante do aparelho, um gás natural com um alto nível de compatibilidade ambiental, que é, no entanto, inflamável. Durante o transporte e a instalação do aparelho, certifique-se de que nenhum dos componentes do circuito refrigerante seja danificado.

O refrigerante (R600a) é inflamável.

- AVISO — Refrigeradores contêm refrigerante e gases na isolação. Refrigerante e gases devem ser eliminados profissionalmente pois podem causar danos oculares ou ignições. Assegure-se que a tubagem do circuito de refrigerante não está danificada antes da eliminação apropriada.





## **AVISO: risco de incêndio**

Se o circuito refrigerante deve ser danificado:

- Evite chamas nuas e fontes de ignição.
- Ventile completamente a sala em que o aparelho está situado.

É perigoso alterar as especificações ou modificar este produto de qualquer forma.

Quaisquer danos ao cabo podem causar um curto circuito, fogo e/ou choque eléctrico.



## **Electrical safety**

- O cabo de alimentação não deve ser esticado.
- Assegure-se que a tomada não está esmagada ou danificada. Uma tomada esmagada ou danificada podem sobreaquecer e causar um fogo.
- Certifique-se que você pode acessar a ficha principal do aparelho.
- Não puxe o cabo principal.
- Se o soquete do plugue de energia estiver solto, não insira o plugue de energia. Existe o risco de choque eléctrico ou incêndio.
- Você não deve operar o aparelho sem a tampa da lâmpada de iluminação interior.
- O frigorífico só é aplicado com a alimentação de corrente alternada monofásica de 220~240V/50Hz. Se a flutuação de voltagem no distrito do utilizador for tão grande que a voltagem excede a gama acima, por segurança, assegure-se que usa A.C. Regulador de voltagem automático de mais de 350W no frigorífico. O frigorífico deve utilizar uma tomada de energia especial em vez de uma comum com outros aparelhos eléctricos. A sua ficha deve corresponder à tomada com fio terra.

## Uso diário

- Não guarde gases ou líquidos inflamáveis no aparelho. Há risco de explosão.
- Não opere nenhum aparelho eléctrico no aparelho (por exemplo, máquinas eléctricas de fazer gelado, batedeiras, entre outros.).
- Ao desligar o aparelho, sempre puxe o plugue da tomada, não arraste o cabo.
- Não coloque itens quentes perto dos componentes de plástico deste aparelho.
- Não coloque produtos alimentares directamente contra a saída de ar na parede traseira.
- Guarde alimentos congelados pré-embalados de acordo com as instruções do fabricante de alimentos congelados.
- As recomendações de armazenagem dos fabricantes de aparelhos devem ser seguidas rigorosamente. Consulte instruções relevantes para armazenagem.
- Não coloque bebidas gaseificadas no compartimento de congelamento porque cria pressão no recipiente, o que pode causar explosões, resultando em danos no aparelho.
- Alimentos congelados podem causar queimadura por geadas se forem consumidos directamente do congelador.
- Não coloque o aparelho sob a luz solar directa.
- Mantenha as velas, lâmpadas e outros itens com chamas nuas longe do aparelho, para não incendiar o aparelho.
- Este aparelho está destinado ao armazenamento de alimentos e/ou bebidas numa casa normal como explicado neste livro de instruções. O aparelho é pesado. O aparelho é pesado. Deve tomar cuidado ao movê-lo.

- Não remova nem toque nos objectos do compartimento do congelador se as suas mãos estiverem húmidas/ molhadas, pois pode causar feridas na pele ou queimaduras de gelo/ congelador.
- Nunca utilize a base, as gavetas, as portas etc. para se sustentar ou como suportes.
- Os alimentos congelados não devem ser congelados de novo uma vez que foram descongelados.
- Não consome picadinhos de gelo ou cubos de gelo diretamente do congelador, pois isso pode causar queima de congelação na boca e nos lábios.
- Para evitar que os itens caiam e causem ferimentos ou danos ao aparelho, não sobrecarregue as prateleiras da porta ou coloque muita comida nas gavetas.
- Este aparelho de refrigeração não se destina a ser utilizado como um aparelho embebido.



### **Cuidado! Manutenção e limpeza**

- Antes da manutenção, desligue o aparelho e desconecte a ficha da tomada.
- Não limpe o aparelho com objetos de metal, dispositivo de limpeza de vapor, óleos etéreos, solventes orgânicos ou produtos de limpeza abrasivos.
- Não use objetos pontiagudos para remover o gelo do aparelho. Use uma espátula de plástico.

### **Instalação Importante!**

- Para a ligação eléctrica com cuidado, siga as instruções dadas neste manual.
- Desembale o produto e verifique se há algum dano no mesmo. Não ligue o aparelho se estiver danificado. Informe possíveis danos imediatamente ao local onde você comprou o aparelho. Neste caso, mantenha a embalagem.
- É aconselhável esperar pelo menos quatro horas antes de conectar o aparelho para permitir que o óleo flua de

volta no compressor.

- Deve ter circulação de ar adequada em volta do aparelho, a falta disto pode levar ao sobreaquecimento. Para conseguir uma ventilação suficiente, siga as instruções relevantes para a instalação.
- Sempre que possível, a parte traseira do produto não deve estar muito perto duma parede para evitar tocar ou pegar partes quentes (compressor, condensador) para evitar o risco de incêndio, siga as instruções relevantes para a instalação.
- O aparelho não deve ser localizado perto de radiadores ou fogões.
- Assegure-se que a ficha principal está acessível depois da instalação do produto.

### **Serviço**

- Qualquer trabalho elétrico necessário para a manutenção do aparelho deve ser realizado por eletricista qualificado ou pessoa competente.
- Este produto deve ser atendido por um Centro de Assistência autorizado, e apenas peças de reposição genuínas devem ser usadas.

1. Se o aparelho estiver Livre de Gelo.

2. Se o aparelho contiver o compartimento congelador.

**Para evitar a contaminação dos alimentos, por favor, respeite as seguintes instruções**

- A abertura da porta por longos períodos pode causar um aumento significativo da temperatura nos compartimentos do aparelho.
- Limpar regularmente as superfícies que podem entrar em contato com alimentos e sistemas de drenagem acessíveis.
- Armazenar carne crua e peixe em contentores adequados no congelador, de modo que ela não esteja em contacto com ou goteje para outros alimentos.
- Os compartimentos de duas estrelas para alimentos congelados são adequados para o armazenamento de alimentos pré-congelados, armazenar ou fazer gelados e fazer cubos de gelo.
- Os compartimentos de uma, duas ou três estrelas não são adequados para o congelamento de alimentos frescos.

# Instalar o seu novo aparelho

Antes de usar o aparelho pela primeira vez, você deve ser informado das seguintes dicas.

## Aviso!

Para uma instalação adequada, este refrigerador deve ser colocado em uma superfície nivelada de material rígido que tenha a mesma altura que o restante do piso. Esta superfície deve ser forte o suficiente para suportar um refrigerador totalmente carregado.

Os rolos, que não são rodízios, devem ser usados apenas para movimento para frente ou para trás. Mover o refrigerador lateralmente pode danificar sua parte inferior e os rolos.

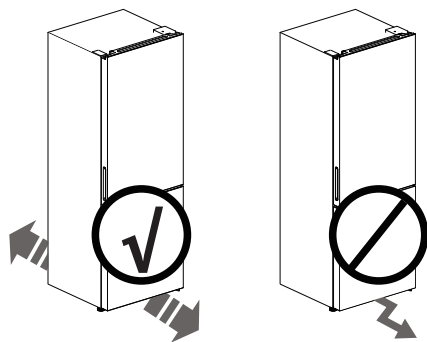

## Ventilação do aparelho

Para melhorar a eficiência do sistema de refrigeração e economizar energia, é necessário manter uma boa ventilação em torno do aparelho para a dissipação do calor. Por essa razão, um espaço limpo o suficiente deve estar disponível em volta do refrigerador.

## Sugestão:

É aconselhável que haja um espaço de 50-70mm desde a parte traseira até à parede e pelo menos 100mm desde o seu topo. Pelo menos 100mm do lado até à parede e um espaço na frente para permitir que as portas abram 130°. Como mostrado nos diagramas a seguir.

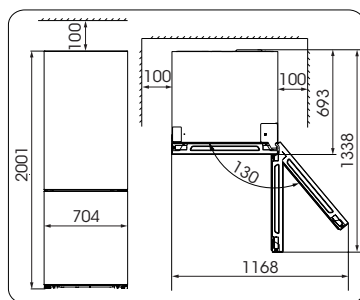
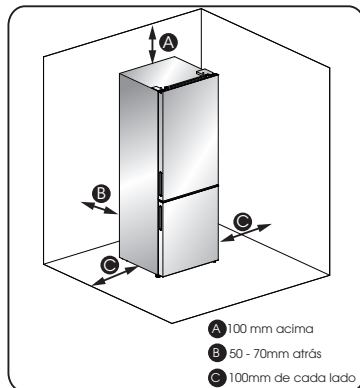

## Nota :

- Este aparelho funciona melhor num clima de SN até T mostrado na tabela abaixo. Poderá não funcionar bem se estiver numa temperatura acima ou abaixo da indicada por um longo período.

Classe climática	Temperatura ambiente
SN	+10°C até +32°C
N	+16°C até +32°C
ST	+16°C até +38°C
T	+16°C até +43°C

- Coloque o aparelho num local seco para evitar umidade alta.
- Manter o aparelho fora de luz directa do sol, chuva e gelo. Coloque o aparelho fora de fontes de aquecimento como fornos, fogos e aquecedores.

## Nivelamento do aparelho

Para um nivelamento suficiente e circulação de ar na parte inferior traseira do aparelho, os pés precisam de ser ajustados. Você pode ajustá-los manualmente à mão ou com uma chave adequada.

Para permitir que as portas se fechem, incline o topo para trás por 10-15mm.

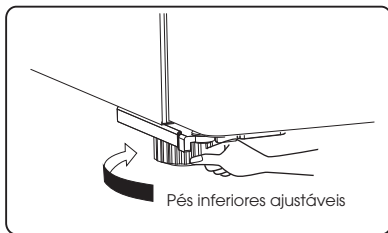
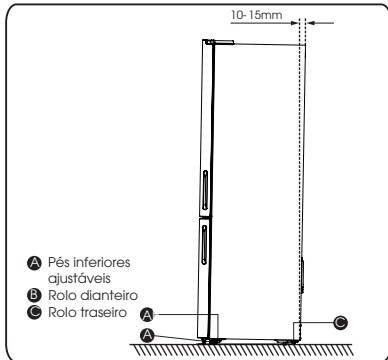

### Nota :

Se necessário, pode deitar o refrigerador para ter acesso à base. Coloque-o numa espuma suave ou material similar para evitar danificar a parte de trás do refrigerador.

### Invertendo a porta

O lado para o qual as portas abrem pode ser mudado, do lado direito (como fornecido) para o lado esquerdo, se preciso.

### Aviso!

Ao inverter a porta, o aparelho não deve estar ligado à corrente. Certifique-se de que o plugue seja removido do soquete da rede.

## Ferramentas de que irá precisar

Não fornecido		
Chave de caixa 8mm	Chave de fenda fina	Espátula
Chave de fenda de forma de cruz	Macaco	Chave 8mm
Partes adicionais (em saco plástico)		
dobradiça superior esquerda	dobradiça da tampa esquerda	orifício do parafuso da cobertura do lado direito
dobradiça média esquerda	batente bloco esquerdo * 2	batente da porta esquerda * 2
Chave Allen (4mm)		

**Nota :** Se necessário, pode deitar o refrigerador para ter acesso à base.

Coloque-o numa espuma suave ou material similar para evitar danificar a parte de trás do refrigerador. Para revirar a porta, os seguintes passos são recomendados geralmente.

1. Coloque o refrigerador vertical. Abra a porta para retirar todos os suportes de porta (para evitar danos) e feche a porta.

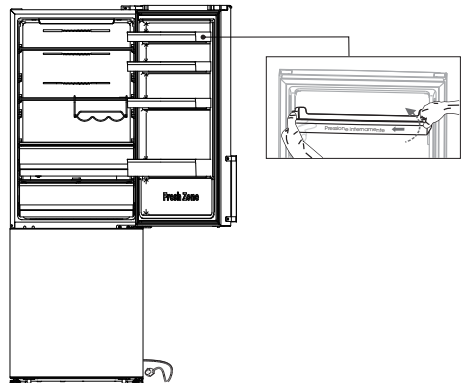

### Cuidado!

Por favor, aperte ligeiramente a prateleira da porta do lado em direção ao centro, e, em seguida, mova-a para cima para tirar as prateleiras da porta.

2. Retire o parafuso ①, retire a cobertura ② a partir do topo do lado direito. Tenha cuidado com o conector elétrico ③ abaixo, porque ele ainda está conectado. Em seguida, desligue-o e retire a tampa ②.

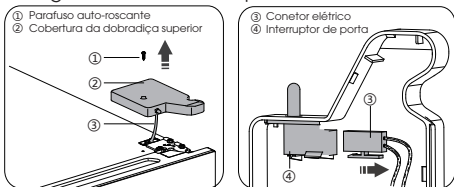

3. Pressione o interruptor da porta ④ e, em seguida, remova-a para cima. Instalar interruptor ④ na tampa ⑤ (fornecido no saco de plástico). Coloque a outra tampa ② dentro do saco de plástico.

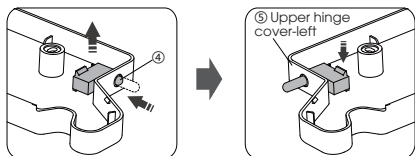

4. Desligue os conectores ① e ②, em seguida, é desaperte os parafusos ③ com um controlador de encaixe de 8 milímetros ou uma chave de bocas, e remova a articulação ④. Em seguida, coloque os conectores ① e ⑤ no buraco. Por favor, segure a porta com a mão ao instalar.

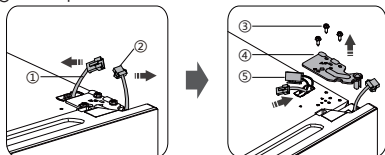

5. Remova a porta superior da articulação do meio subindo cuidadosamente a porta para cima. Em seguida, coloque a porta superior numa superfície lisa com a tampa superior para cima.

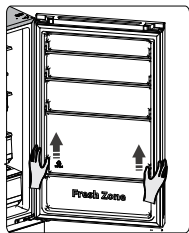

6. Instalar a tampa ① (fornecida no saco de plástico) no lado superior direito. Em seguida, remover a tampa ② de topo do lado esquerdo do aparelho, e colocá-lo dentro do saco de plástico.

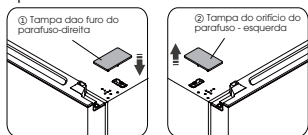

7. Remover a tampa ① a partir do topo, do lado esquerdo da porta superior e tirar conector ②. Remover a tampa ③ do lado direito e colocar o conector ④, reinstale as tampas ① e ③.

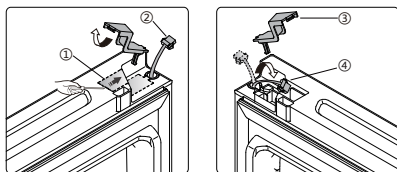

8. Desapertar o parafuso ③ e desligar as partes ② e ①, instalar o batente esquerdo de substituição da porta ④ e paragem do bloco esquerdo ⑤ (no saco de plástico) para o lado esquerdo com o parafuso ③. Mantenha a parte ① e ② com o aparelho para referência futura.

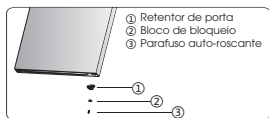

9. Usar a chave Allen (fornecido no saco de plástico) e a chave de fenda em forma de cruz para desapertar os parafusos e remover o meio de articulação do meio do lado direito. Em seguida, retire a porta inferior.

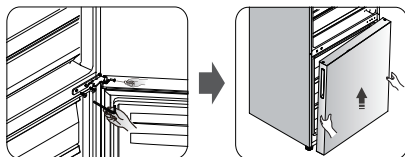

10. Coloque a porta inferior em uma superfície lisa com o painel para cima. Desapertar o parafuso ③ e remover as partes ② e ①, em seguida, instalar o batente esquerdo de substituição da porta ④ e paragem do bloco esquerdo ⑤ (fornecido no saco de plástico) para o lado esquerdo e aperte-os com parafusos ③ com segurança.





11. Alterar as tampas dos parafusos e os parafusos na placa de cobertura do meio da esquerda para a direita (conforme mostrado na figura abaixo).

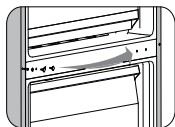

12. Deite o refrigerador numa espuma suave ou material similar. Remover ambos os pés ajustáveis do fundo ③, em seguida, remover a parte ① da dobradiça inferior desenroscando os parafusos ②.

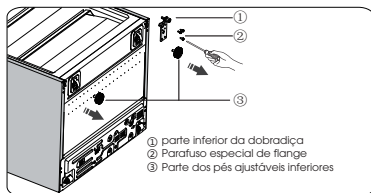

13. Desapertar a dobradiça inferior, mudá-la para o furo inverso, e apertá-la numa posição conforme o quadro abaixo.

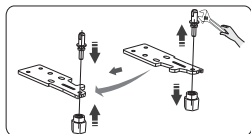

14. Substitua a parte de articulação inferior para o lado esquerdo e fixe-o com os parafusos de flange especial. Coloque a parte do pé inferior ajustável no outro lado e fixe-o.

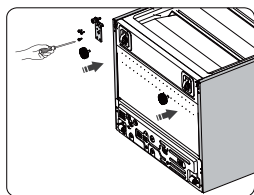

15. Coloque a geladeira verticalmente e cuidadosamente encaixe a porta inferior no pino da dobradiça inferior e mantenha-a na posição. Instale a dobradiça central esquerda (no saco plástico), garantindo que a porta inferior fique presa no lugar.

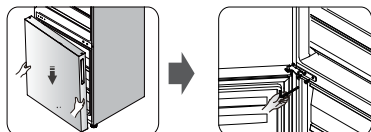

16. Transfira a porta superior para a posição apropriada. Segure o nível da porta, coloque o eixo da articulação do meio no buraco inferior da porta superior. Instalar a dobradiça ② (fornecida no saco de plástico) com os parafusos ①. Por favor segure a porta superior manualmente ao instalar.

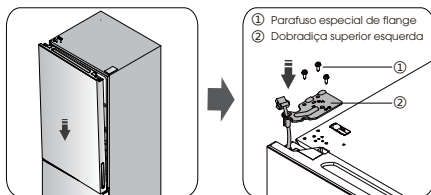

17. Tirar os conectores ② e ③ a partir do topo, do lado esquerdo. Conecte ① com ②, e seguidamente conecte ③ com o interruptor da porta na dobradiça superior tampa esquerda.

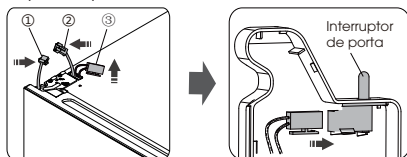

18. Instale a tampa da dobradiça superior ② no canto esquerdo com os parafusos ①.

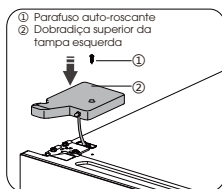

19. Abra a porta superior, instale as prateleiras e feche-a.

**Nota :**

Se o seu aparelho tiver maçaneta, você deve inverter a maçaneta, seguindo as instruções abaixo.

Levante a parte ① e a parte ④, e solte os parafusos ②. Mude a maçaneta ③ para o lado direito e, em seguida, instale os parafusos ②, a parte ① e a parte ④ por sua vez.

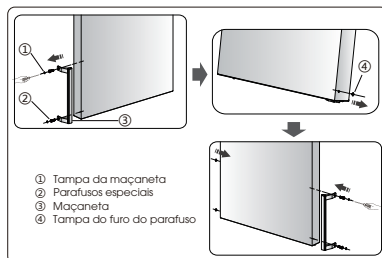

# Descrição do aparelho

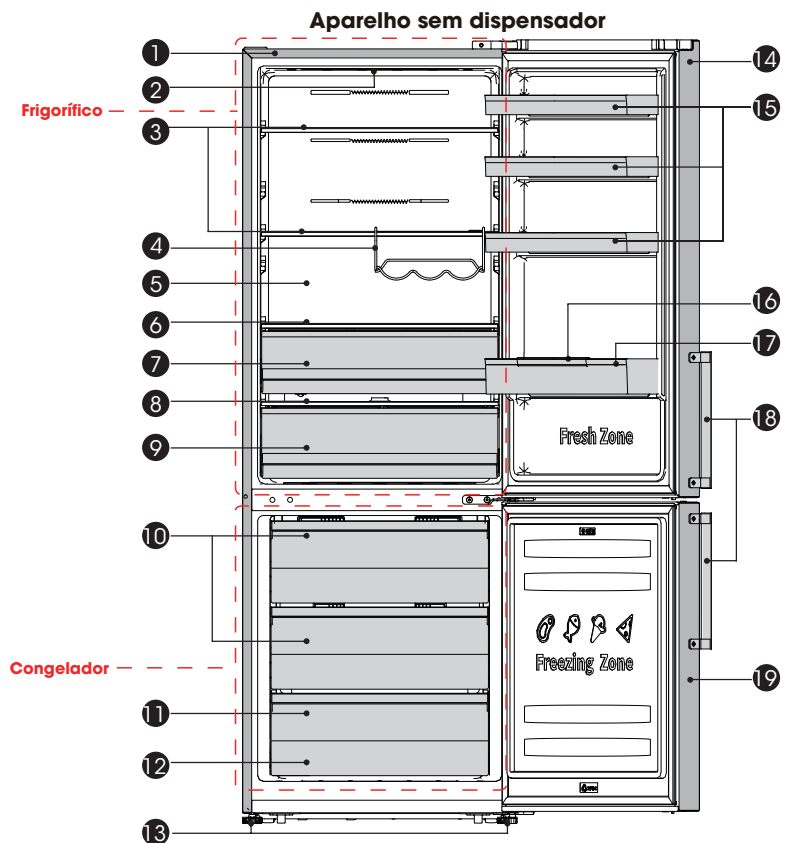

- |                                             |                                     |
|---------------------------------------------|-------------------------------------|
| 1 Gabinete                                  | 11 Gaveta do congelador inferior    |
| 2 Luz LED                                   | 12 Máquina de fazer gelo (interior) |
| 3 Prateleira de vidro                       | 13 Pés inferiores ajustáveis        |
| 4 Prateleira para vinho flexível (opcional) | 14 Porta da geladeira               |
| 5 Canal de vento                            | 15 Prateleira superior              |
| 6 Tampa da Caixa Fresca                     | 16 Bloco para garrafas              |
| 7 Caixa Fresca                              | 17 Prateleira inferior              |
| 8 Cobertura da gaveta                       | 18 Maçaneta (opcional)              |
| 9 Gaveta para Frutas e Legumes              | 19 Porta do congelador              |
| 10 Gaveta do congelador                     |                                     |

**Nota:** Seu modelo pode parecer diferente desta e de outras imagens neste manual, dependendo dos recursos dele.

**Nota:** Para obter a melhor eficiência energética deste produto, por favor, coloque todas as prateleiras e gavetas na posição original como a ilustrado acima.

# Descrição do aparelho

## Aparelho com dispensador

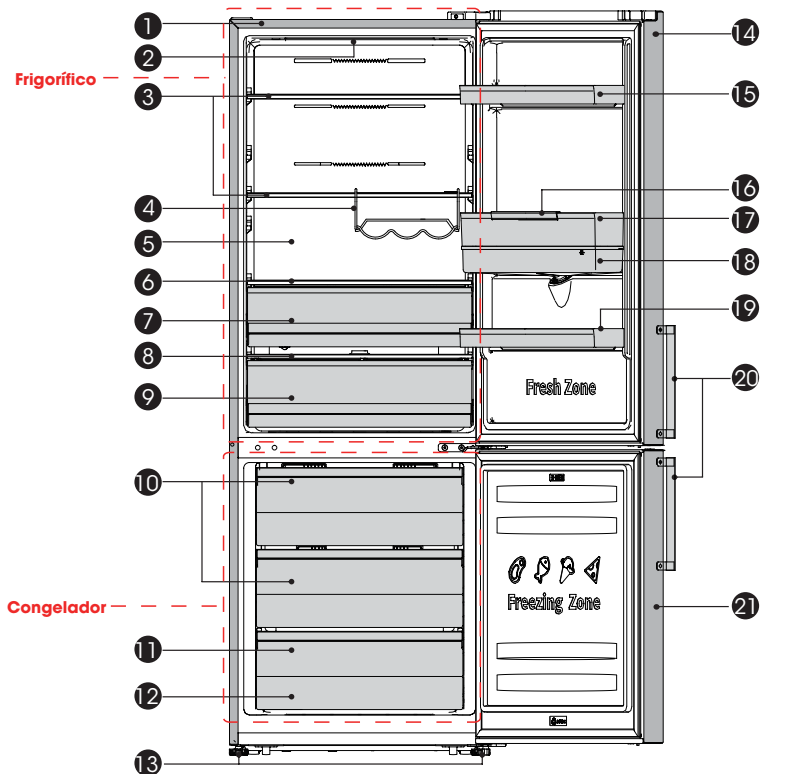

- |                                             |                                     |
|---------------------------------------------|-------------------------------------|
| 1 Gabinete                                  | 12 Máquina de fazer gelo (interior) |
| 2 Luz LED                                   | 13 Pés inferiores ajustáveis        |
| 3 Prateleira de vidro                       | 14 Porta da geladeira               |
| 4 Prateleira para vinho flexível (opcional) | 15 Prateleira superior              |
| 5 Canal de vento                            | 16 Bloco para garrafas              |
| 6 Tampa da Caixa Fresca                     | 17 Prateleira média                 |
| 7 Caixa Fresca                              | 18 Caixa de armazenamento de água   |
| 8 Cobertura da gaveta                       | 19 Prateleira inferior              |
| 9 Gaveta para Frutas e Legumes              | 20 Maçaneta (opcional)              |
| 10 Gaveta do congelador                     | 21 Porta do congelador              |
| 11 Gaveta do congelador inferior            |                                     |

**Nota :** Seu modelo pode parecer diferente desta e de outras imagens neste manual, dependendo dos recursos dele.

**Nota:** Para obter a melhor eficiência energética deste produto, por favor, coloque todas as prateleiras e gavetas na posição original como a ilustrado acima.

# Painel de controlo

Utilize o seu aparelho de acordo com os seguintes regulamentos de controlo. O seu aparelho tem as funções e modos correspondentes ao painel de visor mostrado nas imagens abaixo. Quando o aparelho é ligado pela primeira vez, a luz de fundo nos ícones do visor começa a funcionar. Se nenhum botão foi pressionado e as portas estiverem fechadas. A luz de fundo se apaga.



## Controlar a temperatura

Para a conservação ideal dos alimentos ideal. Recomendamos que ao ligar o seu frigorífico pela primeira vez, defina a temperatura do frigorífico para 4° C. Para alterar a temperatura, siga as instruções abaixo.

**NOTA:** ao definir uma temperatura alta irá acelerar o desperdício de alimentos.

### Cuidado!

Quando define uma temperatura, você define uma temperatura média de todo o compartimento frigorífico. A temperatura no interior de cada compartimento pode variar a partir dos valores de temperatura exibidos no painel, dependendo da quantidade de alimentos que armazenar e de onde os colocar. A temperatura ambiente pode também afetar a temperatura real no interior do aparelho.

### Frigorífico

Pressione **ZONE CHOICE** repetidamente até que as luzes "  " acedam.

Em seguida, pressione **SET TEMP.**, e é possível ajustar a temperatura frigorífico entre 2° C e 8° C, conforme necessário, e o painel de exibição exiba valores correspondentes de acordo com a seguinte sequência.

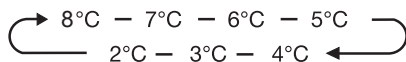

### Congelador

Pressione repetidamente **ZONE CHOICE** repetidamente até que as luzes "  " acendam.

Seguidamente pressione **TEMP SET** para ajustar a temperatura do congelador entre -14° C e -24° C, conforme necessário, e o painel de exibição exibirá os valores correspondentes de acordo com a seguinte sequência.

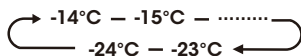

### Super-congelação ( )

A super-congelação irá baixar rapidamente a temperatura dentro do congelador o que fará o alimento congelar mais rápido. Isso pode bloquear as vitaminas e nutrientes de alimentos frescos e manter os alimentos frescos por mais tempo.

Pode pressionar **SUPER** para entrar no modo de super-congelação.

Quando o modo super-congelação é selecionado, a luz irá acenderá e a temperatura de congelação será fixada em -24° C.

No caso da quantidade máxima de alimento a ser congelado, por favor, espere cerca de 24h.

O super congelamento desliga-se automaticamente após 52 horas e, em seguida, a definição da temperatura de congelação reverte para a configuração anterior.

### Poupança de energia ( )

Esta função faz com que o congelador trabalhe num modo de poupança de energia, o que é útil para reduzir o consumo de energia quando estiver ausente.

Pode pressionar **ECO MODE** para entrar no modo de poupança de energia.

Quando o Modo de poupança de energia é ativado, a luz será acenderá. A temperatura do congelador será fixada em -17° C e a temperatura do frigorífico será fixada nos 6° C.

### **Interruptor**

Pode ligar ou desligar o aparelho, ao pressionar este botão.

Pressione "⏻" durante 3 segundos, após um sinal sonoro, enquanto isso a luz digital mostrará "OF", o aparelho será desligado.

Pressione "⏻" durante 3 segundos, após um sinal sonoro, e o aparelho será ligado.

### **Alarme**

Quando a porta do frigorífico estiver aberta por mais de 2 minutos, o alarme da porta soará. No caso do alarme da porta, campainha soará 3 vezes a cada minuto e vai parar automaticamente após 8 minutos.

Para economizar energia, por favor evite manter a porta aberta durante muito tempo ao utilizar o aparelho. O alarme da porta também pode ser silenciado fechando a porta.

**Nota:** uma configuração com temperatura alta acelerará o desperdício de alimentos.

# Utilizar o seu aparelho

O seu aparelho tem os acessórios como a "Descrição do aparelho" mostrou em geral, com esta parte da instrução você pode ter o método certo para usá-los. Recomendamos que você leia com atenção antes de usar o aparelho.

## Prateleira da porta

- É adequado para o armazenamento de ovos, líquidos enlatados, líquidos engarrafados e alimentos embalados, entre outros. Não coloque muitos objetos pesados nas prateleiras.
- As prateleiras da porta podem ser colocadas em diferentes alturas, de acordo com suas necessidades. Por favor, retire a comida da prateleira antes de levantar verticalmente para reposicionar.

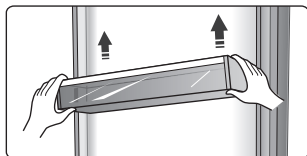

- Todas as prateleiras das portas são completamente removíveis para limpeza.

## Prateleira no compartimento do refrigerador

- As prateleiras na câmara frigorífica podem ser retiradas para serem limpas.



## Prateleira para vinho flexível (opcional)

- É usada para armazenar garrafas de vinho ou bebidas e pode ser retirada para limpeza.

**Nota:** Não coloque vinho engarrafado ou bebidas em frente da saída de ar no canal de vento, para evitar a sua congelação.

## Caixa fresca

- Em certos modelos, há uma caixa de extra frescura (gaveta). Esta gaveta tem uma temperatura mais baixa para armazenar peixe, carne e outros alimentos de fácil deterioração.

Normalmente, a temperatura é 1°C abaixo das outras partes do compartimento de frescos. Estão disponíveis algumas recomendações na tabela abaixo, que pode consultar.

Definição da temp. do compartimento frigorífico	tipo de comida	período de armazenamento recomendado
2 ou 3 ou 4°C	peixe ou carne	≤2 dias
5 ou 6°C	fruta	<duas semanas
7 ou 8°C	legumes	<5 dias

**Nota:** A temperatura real da caixa fresca pode ser inferior a zero, por isso, é normal que o líquido nesta gaveta fique congelado.

## Gaveta para Frutas e Legumes

- A gaveta é adequada para o armazenamento de vegetais e frutas, etc.

## Gaveta e controle de umidade

- Pode girar o botão na tampa da gaveta para manter a humidade diferente na gaveta. Ao pressionar o botão para a esquerda, vai manter uma humidade superior que permite um armazenamento longo de vegetais e frutas frescas, ao pressionar para a direita a humidade será menor. É para controlar a temperatura da gaveta e evitar que os vegetais percam a humidade.

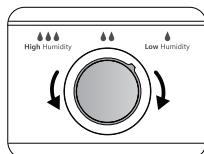

## Gaveta do congelador

- É usado para armazenar alimentos que precisam de ser congelados, incluindo carne, peixe, gelado, etc.

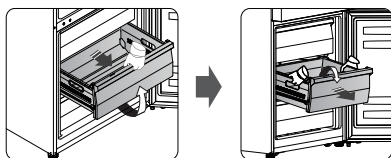

- Para retirar a gaveta do congelador, incline a frente da gaveta e puxe-a para a frente, em seguida, incline os para baixo da gaveta, e removê-lo para a frente com as duas mãos.

- Para reinstalar a gaveta do congelador, inclinar a gaveta para baixo, coloque as calhas da nos trilhos e, em seguida, incline a gaveta para a frente e empurre-a.



## Dispensador de água (apenas nos aparelhos com dispensador)

- O dispensador de água, localizado na porta do frigorífico, é para armazenar a água potável. Com este aparelho, você pode obter água gelada facilmente sem abrir a geladeira. Você deve estar informado sobre as dicas a seguir.

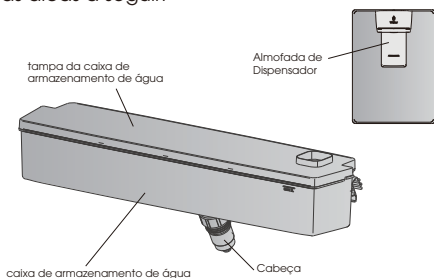

### Antes de usar

- Antes de usar este aparelho pela primeira vez, você deve usá-lo com base nas seguintes instruções:
  1. Segurar nos dois lados do depósito de água com força e, em seguida, puxar o depósito de água, agitando-o para baixo.
  2. Retire a cabeça e, em seguida, limpe o interior do tanque de água.

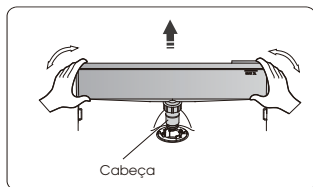

### Montagem

- Antes de montar, por favor drene a água dentro do tanque, e verifique se a lavadora está invertida ou não.
  1. Insira a cabeça no buraco.
  2. Coloque o tanque ao longo das guias na porta.
  3. Pressione os dois lados do tanque.
  4. Quando você ouve um som de clique, isso significa que a instalação está concluída.

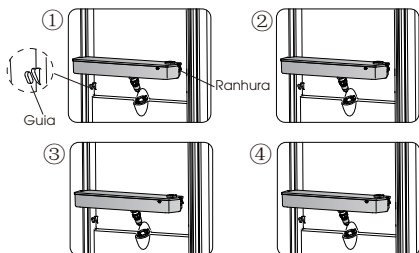

### Aviso!

1. Tenha cuidado para não pressionar a cabeça;
2. Ao encaixar o reservatório de água, certifique-se de que a cabeça está inserida primeiro no orifício.

### Enchimento com água

1. Abrir a tampa, rodando-a para cima.
2. Encha-o com água.

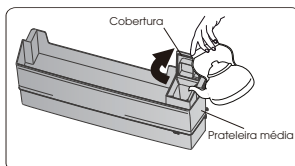

### Cuidado!

- Não encha a água acima do nível recomendado. Caso contrário, pode transbordar quando a tampa está perto.

### Coletando água

- Você deve usar as xícaras corretas para receber água abaixo do dispensador de água.

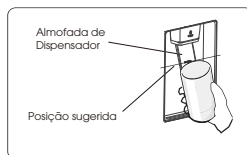

### Aviso!

- Não empurre a alavanca do dispensador para a frente sem o copo, pois isso pode causar vazamento de água no dispensador.

### Puxadores das portas (apenas para aparelhos com puxadores)

- Para a conveniência no transporte, os puxadores das portas são fornecidos separadamente num saco plástico. Pode instalar os puxadores da seguinte forma.
  1. Alivie as tampas dos parafusos no lado esquerdo da porta e coloque-as de volta no saco plástico.
  2. Coincidir o puxador com o lado esquerdo da porta, mantendo os eixos dos orifícios dos parafusos do puxador e da porta alinhados.

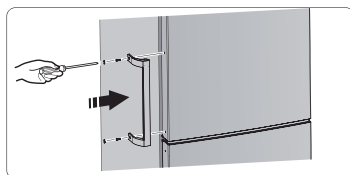

3. Fixar o puxador com os parafusos especiais fornecidos no saco de plástico e, em seguida instalar as tampas dos puxadores.

Ordem	Tipo de compartimentos	Temp. de armazenamento alvo ( °C)	Alimentos apropriados
1	Frigorífico	+2--+8	Ovos, alimentos cozidos, alimentos embalados, frutas e legumes, laticínios, bolos, bebidas e outros alimentos que não são adequados para congelamento.
2	(**)-Congelador	≤-18	Mariscos e peixe (peixe, camarão, moluscos), produtos aquáticos de água doce e produtos à base de carne (recomendados durante 3 meses, quanto maior o tempo de armazenamento, pior o sabor e nutrição), adequados para alimentos frescos congelados.
3	***-Congelador	≤-18	Mariscos e peixe (peixe, camarão, moluscos), produtos aquáticos de água doce e produtos à base de carne (recomendados durante 3 meses, quanto maior o tempo de armazenamento, pior o sabor e nutrição), não são adequados para alimentos frescos congelados.
4	**-Congelador	≤-12	Mariscos e peixe (peixe, camarão, moluscos), produtos aquáticos de água doce e produtos à base de carne (recomendados durante 2 meses, quanto maior o tempo de armazenamento, pior o sabor e nutrição), não são adequados para alimentos frescos congelados.
5	*-Congelador	≤-6	Mariscos e peixe (peixe, camarão, moluscos), produtos aquáticos de água doce e produtos à base de carne (recomendados durante 1 meses, quanto maior o tempo de armazenamento, pior o sabor e nutrição).
6	0 estrelas	-6-0	Carne de porco, carne de vaca, peixe, alguns alimentos processados embalados frescos, etc. (Recomenda-se o consumo no mesmo dia, de preferência não mais de 3 dias depois). Alimentos processados, parcialmente encapsulados (alimentos não congeláveis)
7	Arrefecimento	-2--+3	Carne de porco, carne de vaca, frango e produtos aquáticos de água doce, etc. frescos/congelados (7 dias abaixo de 0°C e acima de 0°C recomenda-se que sejam consumidos nesse dia, preferencialmente não mais do que 2 dias).  Peixe e marisco (menos de 0°C durante 15 dias, não se recomenda guardar acima de 0°C )
8	Alimentos frescos	0--+4	Carne de porco, carne de vaca, peixe, frango frescos, alimentos cozinhados, etc. (Recomenda-se o consumo no mesmo dia, de preferência não mais de 3 dias depois)
9	Vinho	+5--+20	vinho tinto, vinho branco, vinho espumante, etc.

**Nota: guarde alimentos diferentes de acordo com os compartimentos ou temperatura de armazenamento alvo dos produtos comprados.**

- Se o aparelho de refrigeração ficar vazio durante longos períodos, desligue, descongele, limpe, seque e deixe a porta aberta para evitar o desenvolvimento de bolor dentro do aparelho.



# Sugestões e dicas úteis

## Dicas de economia de energia

Recomendamos que siga as dicas abaixo para poupar energia.

- Tente evitar manter a porta aberta por longos períodos para economizar energia.
- Assegure-se que o aparelho está longe de fontes de calor (luz solar directa, forno ou fogão eléctricos, entre outros)
- Não coloque uma temperatura mais fria do que o necessário.
- Não armazene alimentos quentes ou líquidos a evaporar no aparelho.
- Coloque o aparelho numa sala bem ventilada e sem humidade. Por favor, consulte o capítulo Instalando o seu novo aparelho.
- Se o diagrama mostrar uma combinação correcta das gavetas e prateleiras, não ajuste a combinação pois esta é desenhada para uma configuração de poupança de energia.

## Dicas para refrigeração de alimentos frescos

- Não coloque alimentos quentes directamente no refrigerador ou congelador, a temperatura interna irá aumentar resultando no compressor ter de se esforçar e consumir mais energia.
- Cubra ou envolva os alimentos, especialmente se tiver um forte sabor ou odor.
- Coloque os alimentos corretamente para que o ar possa circular livremente em torno dele.

## Dicas para refrigeração

- Carne (Todos os Tipos) Embrulho em alimentos polifeno: embrulhe e coloque na prateleira de vidro acima da gaveta de legumes. Siga sempre os tempos de armazenamento dos alimentos e consuma antes das datas sugeridas pelos fabricantes.
- Alimentos cozinhados, pratos frios, entre outros:  
Devem ser cobertos e podem ser colocados em qualquer prateleira.
- Fruta e legumes:  
Devem ser armazenados na gaveta especial fornecida.
- Manteiga e queijo:

Deve ser embrulhado em papel alumínio ou filme plástico.

- Garrafas de leite:

Deve ter tampa e ser armazenado nas estacas da porta.

## Dicas para congelação

- Quando iniciar primeiro ou depois de um período de uso, deixe que o aparelho funcione por, pelo menos, 2 horas nas definições mais altas antes de colocar alimentos no compartimento.
- Prepare alimento em pequenas porções para permitir que ele seja congelado rapidamente e completamente e para tornar possível descongelar posteriormente apenas a quantidade necessária.
- Embrulhe os alimentos em alumínio ou embrulhos de polietileno herméticos.
- Não deixe que alimentos frescos e descongelados tocar nos alimentos que já estão congelados para evitar um aumento de temperatura nestes últimos.
- Produtos gelados, se consumidos imediatamente depois de serem removidos do compartimento de congelador, irão provavelmente causar queimaduras de frio na pele.
- Recomenda-se rotular e datar cada pacote congelado para manter o controle do tempo de armazenamento.

## Sugestões para o armazenamento de alimentos congelados

- Certifique-se de que os alimentos congelados tenham sido armazenados corretamente pelo retalhista de alimentos.
- Uma vez descongelada, a comida deteriora-se rapidamente e não deve ser congelada novamente. Não exceda o período de armazenamento indicado pelo fabricante de alimentos.

## Desligar o seu aparelho

Se o aparelho precisar de ser desligado por um longo período de tempo, os seguintes passos devem ser seguidos para prevenir mofo no aparelho.

1. Remova todos os alimentos.
2. Remova a ficha das principais tomadas antes.
3. Limpe e seque completamente o interior.
4. Assegure que todas as portas são forçosamente abertas para permitir que ar circule.

# Limpeza e manutenção

Por razões higiénicas do aparelho (incluindo acessórios interiores e exteriores) devem ser limpas regularmente (pelo menos, a cada dois meses).

## Aviso!

- O aparelho não deve ser conectado às principais durante a limpeza pois há perigo de choque eléctrico! Antes de limpar, desligue o aparelho e retire a ficha da tomada.

## Limpeza exterior

- Para manter a boa aparência do seu aparelho, você deve limpá-lo regularmente.
- Limpe o painel de controlo com um pano limpo e suave.
- Pulverize água no pano de limpeza em vez de pulverizar directamente na superfície do aparelho. Isto ajuda a assegurar que há uma distribuição homogénea na superfície.
- Limpe as portas, pegas e superfícies do recipiente com um detergente suave e depois seque com um pano suave.

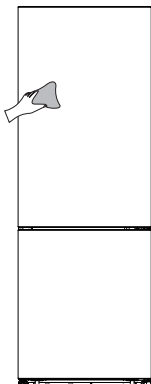

## Cuidado!

- Não use objetos pontiagudos, pois eles podem arranhar a superfície.
- Não use Diluente, Detergente de carro, Clorox, óleo etéreo, produtos de limpeza abrasivos ou solvente orgânico,

como benzeno para limpeza. Podem danificar a superfície do aparelho e causar fogo.

## Limpeza interior

- Você deve limpar o interior do aparelho regularmente. Será mais fácil de limpar quando os estoques de alimentos estiverem baixos. Limpe o interior do congelador com uma solução fraca de bicarbonato de sódio e, em seguida, enxágue com água morna usando uma esponja ou pano torcido. Seque completamente antes de substituir as prateleiras e cestas. Seque bem todas as superfícies e partes removíveis antes de recolocá-las no lugar.

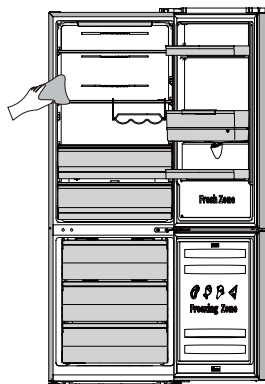

- Embora este aparelho descongele automaticamente, uma camada de gelo pode ocorrer nas paredes internas do compartimento do congelador, se a porta do congelador for aberta com frequência ou for aberta por muito tempo. Se o gelo estiver muito espesso, escolha um momento em que o congelador esteja quase vazio e faça o seguinte:
  1. Remova os alimentos existentes e os cestos de acessórios, desligue o aparelho das tomadas e deixe as portas abertas. Ventile profundamente a sala para acelerar o descongelamento.
  2. Quando a descongelação estiver concluída, limpe o congelador conforme descrito acima.

### **Cuidado!**

- Não use objectos afiados para remover o gelo do compartimento do congelador. Apenas depois do interior estar completamente seco, para ligar de novo o aparelho e ligar a ficha na tomada.

### **Limpeza de selos da porta**

- Tome cuidado para manter os selos da porta limpos. Alimentos pegajosos e bebidas podem levar os selos a ficarem pegajosos ao recipiente e partirem-se quando abre a porta. Lave os selos com detergente suave e água morna. Enxágüe e seque profundamente depois da limpeza.

### **Cuidado!**

- Somente depois que as vedações da porta estão completamente secas, o aparelho pode ser ligado.

### **Substituindo a luz LED:**

#### **Aviso:**

- A luz LED deve ser substituída por uma pessoa competente! Se a luz do LED estiver danificada, entre em contato com a linha

de atendimento ao cliente para obter assistência. Para substituir a luz LED, os passos abaixo podem ser:

1. Desconecte o aparelho.
2. Remova a tampa da luz, empurrando para cima e para fora.
3. Segure a tampa do LED com uma mão e puxe-a com a outra mão enquanto pressiona a trava do conector.
4. Substitua a luz LED e encaixe-a corretamente para o lugar determinado.

### **Limpeza do dispensador de água (especial para produtos com dispensadores de água):**

- Limpe os reservatórios de água se não tiverem sido usados durante 48 h; lave o sistema de água conectado a um fornecimento de água; se não foi retirada água durante 5 dias.

# Resolução de problemas

Se você tiver algum problema com o seu aparelho ou estiver preocupado que o aparelho não esteja funcionando corretamente, você pode realizar algumas verificações fáceis antes de solicitar o serviço, veja abaixo.

**Aviso!** Não tente reparar o aparelho por si mesmo. Se o problema continuar depois de fazer as examinações abaixo, contacte um electricista qualificado, engenheiro de serviço autorizado ou loja onde comprou o produto.

Problema:	Causa possível & Solução
O aparelho não está funcionando corretamente	<ul style="list-style-type: none"><li>➤ Verifique se o cabo de alimentação está ligado na saída de energia apropriadamente.</li><li>➤ Verifique o fusível ou circuito da fonte de alimentação, substitua-o se necessário.</li><li>➤ A temperatura ambiente está muito baixa. Tente definir a temperatura do compartimento para um nível mais frio para resolver este problema.</li><li>➤ É normal que o congelador não esteja funcionando durante o ciclo de descongelação automática, ou por um curto período de tempo após que o aparelho seja ligado para proteger o compressor.</li></ul>
Odores dos compartimentos	<ul style="list-style-type: none"><li>➤ O interior pode precisar de ser limpo..</li><li>➤ Alguns alimentos, recipientes ou embalagens causam odores.</li></ul>
Ruído do aparelho	<p>Os sons abaixo são normais:</p> <ul style="list-style-type: none"><li>➤ Ruído de funcionamento do compressor.</li><li>➤ Ruído do movimento do ar do pequeno motor do ventilador no compartimento do congelador ou outros compartimentos.</li><li>➤ Som borbulhante semelhante ao de ebulição da água.</li><li>➤ Ruído de rebentar durante o descongelamento automático.</li><li>➤ Ruído de clique antes que o compressor funcione. Outros ruídos anormais são causados devido às razões abaixo e você pode verificar e tomar medidas:</li><li>➤ O gabinete não está horizontal.</li><li>➤ A parte traseira do aparelho encosta na parede.</li><li>➤ Garrafas e recipientes que embatem uns nos outros.</li></ul>
O motor funciona continuamente	<p>É normal ouvir frequentemente o som do motor, ele terá de funcionar mais nas seguintes circunstâncias:</p> <ul style="list-style-type: none"><li>➤ A configuração da temperatura é definida para o nível mais frio do que o necessário.</li><li>➤ Grande quantidade de alimentos quentes foi recentemente armazenada no aparelho.</li><li>➤ A temperatura no exterior do aparelho é muito alta.</li><li>➤ As portas são mantidas abertas por um período de tempo muito longo ou muito frequentemente.</li><li>➤ Após a instalação do aparelho ou o aparelho tenha sido desligado por um longo tempo.</li></ul>

Problema:	Causa possível & Solução
Uma camada de geada ocorre no compartimento	<ul style="list-style-type: none"> <li>➤ Verifique se as saídas de ar não estão bloqueadas por qualquer alimento e certifique-se de que o alimento é colocado dentro do aparelho para permitir uma ventilação suficiente. Assegure-se de que a porta fecha totalmente. Para remover o gelo, consulte o capítulo de "Limpeza e Cuidados".</li> </ul>
A temperatura no interior é muito alta	<ul style="list-style-type: none"> <li>➤ Poderá ter deixado as portas abertas por muito tempo ou demasiadas vezes; ou as portas estão a ser mantidas abertas por algum obstáculo; ou o aparelho está num local onde tem objectos dos lados, atrás ou em cima.</li> </ul>
Temperatura interior é muito fria	<ul style="list-style-type: none"> <li>➤ Aumente a temperatura de acordo com o capítulo "Painel de controle".</li> </ul>
Portas não podem ser fechadas facilmente	<ul style="list-style-type: none"> <li>➤ Verifique se o topo da geladeira está inclinado de volta por 10-15mm para permitir que as portas se fechem, ou se algo dentro está impedindo as portas de ser fechadas.</li> </ul>

## Eliminação do aparelho

É proibido remover o aparelho como resíduos de casa.

### **Materiais de embalagem**

Os materiais de embalagem com símbolo de reciclagem são recicláveis. Remova o embalamento num recipiente de recolha de resíduos apropriados para reciclar.

### **Antes da eliminação do aparelho**

1. Puxe a ficha principal das principais tomadas antes.
2. Desligue o cabo de alimentação e deite fora a ficha principal.

**Aviso!** Refrigeradores contêm refrigerante e gases na isolamento. Refrigerante e gases devem ser eliminados profissionalmente pois podem causar danos oculares ou ignições. Assegure-se que a tubagem do circuito de refrigerante não está danificada antes da eliminação apropriada.

## Eliminação correta deste produto



Este símbolo no produto ou na sua embalagem indica que este produto não pode ser tratado como resíduos de casa. Em vez disso, deve ser feita a sua recolha e reciclagem num ponto de reciclagem para equipamento eléctrico e electrónico. Assegurando que este produto é eliminado correctamente, irá ajudar a prevenir consequências potencialmente negativas para o ambiente e saúde humana, que pode ser causado por um tratamento de resíduos inapropriados deste produto. Para mais informações detalhadas sobre a reciclagem deste produto, por favor, contacte o seu conselho local de serviço de eliminação de resíduos de casa ou a loja onde comprou o produto.

## Indicateur de température

Pour vous aider au bon réglage de votre appareil, celui-ci est équipé d'un indicateur de température placé dans la zone la plus froide.

Pour la bonne conservation des denrées dans votre réfrigérateur et notamment dans la zone la plus froide, veillez à ce que dans l'indicateur de température « OK » apparaisse.



Le symbole ci-contre indique l'emplacement de la zone la plus froide de votre réfrigérateur. Il définit le haut de cette zone.

Si « OK » n'apparaît pas, la température moyenne de cette zone est trop élevée. Réglez le thermostat sur une position plus froide.

À chaque modification du réglage du thermostat, attendez la stabilisation de la température à l'intérieur de l'appareil avant de procéder si nécessaire à un nouveau réglage. Ne modifiez la position du thermostat que progressivement et attendez au moins 12 heures avant de procéder à une nouvelle vérification.

NOTA : après chargement de l'appareil de denrées fraîches ou après des ouvertures répétées ou prolongées de la porte il est normal que l'inscription « OK » n'apparaisse pas dans l'indicateur de température ; attendez au moins 12 heures avant de réajuster le thermostat.

**Hisense**

life reimagined