

LT

# gorenje

IŠSAMI VERTIKALUS  
ŠALDIKLIO IR  
ŠALDYTUVO  
NAUDOJIMO  
INSTRUKCIJA

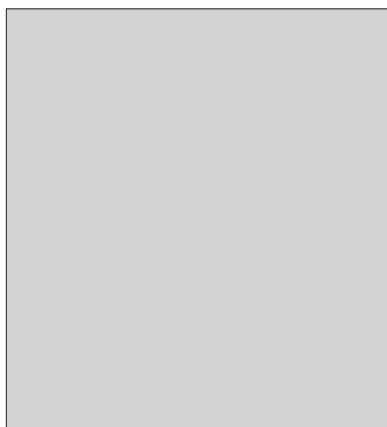
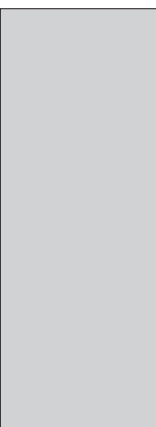
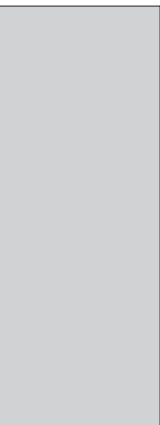

**Dėkojame Jums** už pasitikėjimą, kurį parodėte mums įsigydami šį prietaisą, skirtą palengvinti jūsų buičiai. Kad būtų lengviau naudoti gaminį, mes pateikėme išsamias naudojimo instrukcijas ir atskirame lape – montavimo instrukcijas. Perskaitę instrukcijas sužinosite daugiau apie savo naująjį prietaisą.

Linkime Jums susirasti daug malonumo jos naudojimo.

### **Prietaisas skirtas naudoti tik buityje.**

**Šaldytuvas skirtas** laikyti šviežią maistą aukštesnėje nei 0 °C temperatūroje.

**Šaldiklis skirtas** šaldyti šviežius maisto produktus ir ilgai saugoti šaldytus maisto produktus (iki vienerių metų, priklausomai nuo maisto rūšies).

Aplankykite mūsų tinklapį. Jame galėsite įvesti prietaiso modelio numerį, nurodytą techninių duomenų plokštelėje arba garantijos lape, ir rasti išsamų prietaiso aprašymą, naudojimo patarimus, informaciją apie trikčių šalinimą, paslaugų, naudojimo instrukcijas ir t.t.



<http://www.gorenje.si>



Svarbus saugos įspėjimas

# TURINYS

---

<b>4 SVARBIOS PASTABOS IR ATSARGUMO PRIEMONĖS</b> .....	<b>IVADAS</b>
4 SAUGOS IR ĮSPĖJAMOJI INFORMACIJA	
<b>11 NAUJO PRIETAISO MONTAVIMAS</b> .....	<b>PRIETAISO</b>
<b>14 PRIETAISO APRAŠYMAS</b> .....	<b>APRAŠYMAS</b>
<b>15 DURELIŲ ATIDARYMO KRYPTIES KEITIMAS</b> .....	
<b>21 PRIETAISO VALDYMAS</b> .....	
<b>23 PRIETAISO NAUDOJIMAS</b>	
<b>27 NAUDINGI PATARIMAI IR GUDRYBĖS</b> .....	<b>PRIETAISO</b>
<b>29 PRIEŽIŪRA IR VALYMAS</b>	<b>ATITIRPINIMAS IR</b>
	<b>VALYMAS</b>
<b>31 TRIKČIŲ ŠALINIMAS</b> .....	<b>ĮVAIRI</b>
<b>33 PRIETAISO UTILIZAVIMAS</b>	<b>INFORMACIJA</b>

# SVARBIOS PASTABOS IR ATSARGUMO PRIEMONĖS

---



## SAUGOS IR ĮSPĖJAMOJI INFORMACIJA

Prieš montuodami ir pirmą kartą naudodami prietaisą, kad galėtumėte jį saugiai ir tinkamai naudoti, atidžiai perskaitykite šį naudotojo vadovą, įskaitant jo patarimus ir įspėjimus. Norint išvengti nereikalingų klaidų ir nelaimingų atsitikimų, svarbu įsitikinti, kad visi prietaisą naudojančios žmonės būtų gerai susipažinę su jo veikimu ir saugos funkcijomis. Išsaugokite šias instrukcijas ir laikykite jas šalia prietaiso, jei jis bus perkeltas ar parduodamas, kad visi jį naudojančios asmenys būtų tinkamai informuoti apie naudojimo ir saugos nurodymus.

Gyvybės ir turto saugumo sumetimais laikykitės šių naudotojo instrukcijų, nes gamintojas neatsako už nuostolius, nes taisyklių nesilaikymo.

### **Vaikų ir kitų pažeidžiamų asmenų sauga**

Pagal EN standartą

Ne jaunesni kaip 8 metų vaikai, ribotų fizinių, jutimo arba protinių gebėjimų asmenys ir turintieji per mažai patirties ir žinių gali naudoti prietaisą tik prižiūrimi kito asmens arba išmokyti saugaus darbo su prietaisu ir suprantantys jo keliamus pavojus. Vaikams negalima žaisti su prietaisu. Vaikams be priežiūros draudžiama valyti prietaisą ir imtis kitų naudotojo atliekamos priežiūros darbų.

Vaikams nuo 3 iki 8 metų leidžiama pakrauti ir iškrauti šaldymo prietaisus.

Pagal IEC standartą

Šis buitinis prietaisas neskirtas naudotis asmenims (įskaitant vaikus) su fiziniais, jutimo ar psichiniais sutrikimais, arba neturintiems patirties ir žinių, jei jie nėra prižiūrimi ar negavo instrukcijų kaip naudoti prietaisą iš asmens, atsakingo už jų saugumą.

- Visas pakuotes laikykite atokiau nuo vaikų, nes yra pavojus uždusti.
- Jei išmesite prietaisą, ištraukite kištuką iš lizdo, nupjaukite prijungimo laidą (kuo arčiau prietaiso) ir nuimkite dureles, kad žaidžiantys vaikai nepatirtų elektros smūgio ar neužsidarytų viduje. I
- Jei šis prietaisas su magnetinėmis durų tarpinėmis turi pakeisti senesnę prietaisą su spyruokliniu užraktu (fiksatoriumi) ant durelių arba dangčio, prieš išmesdami seną prietaisą, sugadinkite spyruoklinę spyną. Taip žaidžiantys vaikai jame neįstrigs.



### **Bendra sauga**

- ĮSPĖJIMAS – Šis prietaisas skirtas naudoti buityje ir pan., pavyzdžiui:
  - darbuotojų virtuvėse, esančiose parduotuvėse, biuruose ar kitoje darbinėje aplinkoje;
  - naudoti fermose ir viešbučių, motelių ir kitų gyvenamųjų patalpų klientams;
  - nakvynę su pusryčiais siūlančiose įstaigose;
  - maitinimo ir panašiose nemažmeninėse įmonėse.
- ĮSPĖJIMAS – Šiame prietaise nelaikykite sprogstamųjų medžiagų, tokių kaip aerozolių balionėliai su degiomis suslėgtomis dujomis.

- ĮSPĖJIMAS – Jei maitinimo laidas yra pažeistas, pavojų išvengsite, jei jį pakeis gamintojas, jo įgaliotas klientų aptarnavimo darbuotojas ar reikiamos kvalifikacijos asmuo.
- ĮSPĖJIMAS – Ventiliacijos angos šaldytuvo korpuse ar viduje turi būti neužblokuotos.
- ĮSPĖJIMAS – Negalima naudoti jokių mechaninių priedų šaldytuvo atšildymui, išskyrus tuos, kuriuos aiškiai rekomenduoja gamintojas.
- ĮSPĖJIMAS – Negalima pažeisti šaldymo grandinės.
- ĮSPĖJIMAS – Nenaudokite elektros prietaisų šaldytuvo maisto laikymo skyriuose, nebent juos rekomenduoja gamintojas.
- ĮSPĖJIMAS – Šaltnešis ir izoliacinės dujos yra degūs. Išmeskite prietaisą tik įgaliotame atliekų šalinimo centre. Nelaikykite ugnyje.
- ĮSPĖJIMAS – Nustatant prietaiso padėtį patikrinkite, ar maitinimo laidas neužstrigęs arba nepažeistas.
- ĮSPĖJIMAS – Nestatykite prietaiso taip, kad jo gale būtų keli nešiojami kištukiniai lizdai ar nešiojami maitinimo šaltiniai.

### **Šviesos diodo pakeitimas (tik kai kuriems modeliams)**

- ĮSPĖJIMAS – Vartotojas negali pakeisti LED diodo! Jei LED diodas yra pažeistas, kreipkitės į klientų pagalbos liniją.

### **Aušinimo skystis**

Prietaiso šaldymo grandinėje yra šaltnešis izobutenas (R600a) – tai gamtinės dujos, pasižyminčios aukšto lygio suderinamumu su aplinka, tačiau vis dėlto jos yra degios. Transportuodami ir montuodami prietaisą įsitikinkite, kad nė vienas iš aušinimo skysčio grandinės elementų nėra pažeistas.

Šaltnešis (R600a) yra degus.

- ĮSPĖJIMAS – Šaldytuve yra šaltnešio, o izoliacijoje yra dujų. Šaltnešį skystis ir dujas reikia šalinti profesionaliai, nes jie gali sukelti akių sužalojimus arba užsidegti. Prieš tinkamai išmesdami, įsitikinkite, kad nepažeisti aušinimo skysčio vamzdeliai.



### **ĮSPĖJIMAS! Gaisro/degių medžiagų pavojus.**

Jei pažeista aušinimo skysčio grandinė:

- Venkite atviros liepsnos ir užsidegimo šaltinių.
- Kruopščiai išvėdinkite patalpą, kurioje yra prietaisas.

Pavojinga keisti specifikacijas ar bet koku būdu modifikuoti šį prietaisą.

Bet kokie laido pažeidimai gali sukelti trumpąjį jungimą, gaisrą ir (arba) elektros šoką.



### **Elektros sauga**

- Maitinimo laido negalima ilginti.
- Patikrinkite, ar elektros kištukas nėra suskilęs arba pažeistas. Suskilęs ar pažeistas maitinimo kištukas gali perkaisti ir sukelti gaisrą.
- Patikrinkite, ar galite pasiekti pagrindinį prietaiso kištuką.
- Nevilkite prietaiso už pagrindinio laido.
- Jei maitinimo kištuko lizdas yra atsilaisvinęs, nejunkite jo. Elektros smūgio ar gaisro pavojus.
- Draudžiama eksploatuoti prietaisą be vidinio apšvietimo lempos gaubto.
- Šaldytuvas veikia tik su vienfaze kintamąja srove 220–240 V/50 Hz. Jei įtampos svyravimai vartotojo regione yra tokie dideli, kad įtampa viršija aukščiau nurodytą intervalą, saugumo sumetimais būtina naudokite šaldytuvui stipresnį nei 350 W kintamos srovės įtampos reguliatorių. Šaldytuve turi būti naudojamas

specialus maitinimo lizdas, o ne bendras su kitais elektros prietaisais lizdas. Jo kištukas turi atitikti lizdą su įžeminimo laidu.

## **Kasdienis naudojimas**

- Nelaikykite degių dujų ar skysčių ant prietaiso, yra sprogo pavojus.
- Arti prietaiso nenaudokite elektrinių prietaisų (pvz., elektrinių ledų gaminimo aparatų, maišytuvų ir pan.).
- Išjungdami prietaisą, visada ištraukite kištuką iš maitinimo lizdo, bet netraukite už laido.
- Nedėkite karštų daiktų šalia šio prietaiso plastikinių dalių.
- Nedėkite maisto produktų tiesiai prie oro išleidimo angos ant galinės sienelės.
- Laikyti fasuotus šaldytus maisto produktus pagal užšaldytų maisto produktų gamintojo instrukcijas.
- Reikia griežtai laikytis prietaisų gamintojo laikymo rekomendacijų. Laikykite atitinkamų saugojimo instrukcijų.
- Nedėkite į šaldymo skyrių gazuotų gėrimų, nes jie sukuria slėgį inde, dėl to jis gali sprogti ir sugadinti prietaisą.
- Šaldytas maistas gali sukelti šalčio nudegimus, jei jis vartojamas išėmus tiesiai iš šaldiklio skyriaus.
- Nestatykite prietaiso tiesioginiuose saulės spinduliuose.
- Degančias žvakes, lempas ir kitus daiktus su atvira liepsna laikykite atokiau nuo prietaiso, kad jo neuždegtumėte.
- Prietaisas skirtas laikyti maisto produktus ir (arba) gėrimus įprastuose namų ūkiuose, kaip paaiškinta šioje instrukcijų knygelėje. Prietaisas yra sunkus. Jį perkelti reikia atsargiai.
- Neišimkite ir nelieskite daiktų iš šaldiklio skyriaus, jei jūsų rankos yra šlapios/drėgnos, nes jie gali subraižyti odą arba sukelti nušalimą/.
- Niekada nenaudokite pagrindo, stalčių, durų ir t.t.



stovėdami ant jų arba kaip atramos.

- Atšildyto šaldyto maisto negalima pakartotinai užšaldyti.
- Nenaudokite ledų arba ledo gabalėlių tiesiai iš šaldiklio, nes jie gali sukelti burnos ir lūpų nušalimą.
- Kad išvengtumėte daiktų kritimo ir prietaiso sužalojimo ar apgadinimo, neperkraukite durų lentynų ir nedėkite per daug maisto į stalčius.

## **Atsargiai!**

### **Priežiūra ir valymas**

- Prieš atlikdami techninę priežiūrą, išjunkite prietaisą ir atjunkite maitinimo laidą kištuką nuo elektros lizdo.
- Nevalykite prietaiso metaliniais daiktais, garų valikliu, eteriniais aliejais, organiniais tirpikliais arba abrazyviniais valikliais.
- Nenaudokite aštrių daiktų valyti šerkšnui nuo prietaiso. Naudokite plastikinį grandiklį.

## **Montavimas**

### **Svarbu!**

- Jei norite prijungti elektrą, atidžiai laikykitės šiame vadove pateiktų nurodymų.
- Išpakuokite prietaisą ir patikrinkite, ar jis nepažeistas. Nejunkite prietaiso, jei jis sugadintas. Nedelsdami praneškite apie galimus pažeidimus parduotuvei, kurioje jį įsigijote. Tokiu atveju pasilikite pakuotę.
- Patartina palaukti mažiausiai keturias valandas prieš prijungiant prietaisą, kad alyva galėtų tekėti atgal į kompresorių.
- Aplink prietaisą turėtų būti užtikrinta tinkama oro cirkuliacija, nes prietaisas gali perkaisti. Norėdami užtikrinti pakankamą vėdinimą, vadovaukitės montavimo instrukcijomis. Jei įmanoma, gaminio užpakalinė dalis neturi būti per arti sienos, kad neprisiliestumėte ar nejstrigtumėte prie šiltų dalių (kompresorių,

kondensatorių). Kad išvengtumėte gaisro pavojaus, laikykitės įrengimo instrukcijų.

- Prietaiso negalima statyti arti radiatorių ar viryklių.
- Įrengę prietaisą įsitikinkite, kad maitinimo kištukas yra pasiekiamas

## **Priežiūra**

- Visus elektros darbus, reikalingus prietaiso techninei priežiūrai atlikti, turi atlikti kvalifikuotas elektrikas arba kompetentingas asmuo.
- Šį gaminį turi aptarnauti įgaliotas techninės priežiūros centras, reikia naudoti tik originalias atsargines dalis.
  - 1) Jei prietaisas nešaldo.
  - 2) Jei prietaise yra šaldiklio kamera.

# NAUJO PRIETAISO MONTAVIMAS

- Prieš naudodamiesi prietaisu pirmą kartą, perskaitykite šiuos patarimus.

## Prietaiso ventilacija

Norint pagerinti aušinimo sistemos efektyvumą ir taupyti energiją, būtina palaikyti gerą ventilaciją aplink prietaisą, kad išsisklaidytų šiluma. Dėl šios priežasties aplink šaldytuvą turi būti pakankamai laisvos vietos.

Siūlome: Patartina, kad gale prie sienos būtų 50–70 mm tarpas, mažiausiai 100 mm – iš viršaus, ne mažiau kaip 100 mm – iš šono prie sienos ir laisva erdvė priešais, kad galėtų atsidaryti durys 160°. Žr. šias schemas.

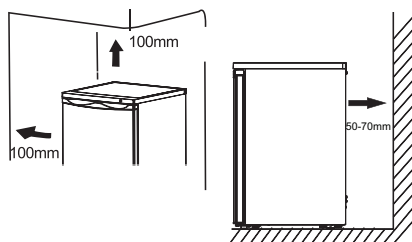

## Pastaba:

- Šis prietaisas gerai veikia klimato klasėse nuo N iki T. Jis gali neveikti tinkamai, jei ilgą laiką bus paliekamas aukštesnėje nei nurodytoje temperatūroje.

Klasė	Temperatūra
SN	nuo +10 °C iki +32 °C
N	nuo +16 °C iki +32 °C
ST	nuo +16 °C iki +38 °C
T	nuo +16 °C iki +43 °C

- Laikykite prietaisą sausoje vietoje, kad nepažeistumėte dėl drėgmės.
- Saugokite prietaisą nuo tiesioginių saulės spindulių, lietaus ar šalčio. Laikykite prietaisą atokiau nuo šilumos šaltinių, tokių kaip viryklė, ugnis ar šildytuvai.

## Guminės atramos montavimas

Plastikiniame maišelyje su jūsų prietaisu yra pridėtas užsukamas varžtas. Šiuos priedus galite sumontuoti pagal šią procedūrą.

Pastaba:

Įprasto naudojimo metu šių priedų montuoti nereikia.

Tik esant ypatingoms aplinkybėms, kai šaldytuvas yra tuščias, ir kai apkraunamos durelės bendra 15 kg mase, ir atidarant duris maždaug 90 laipsnių kampu, šaldytuvas gali apvirsti. Tada prie apatinio pagrindo dangčio reikia pritvirtinti guminę atraminę trinkelę, kad prietaisas būtų stabilus.

1. Pakreipkite prietaisą, kad rastumėte varžto skylę apatinėje pagrindo dangtelio kairėje.

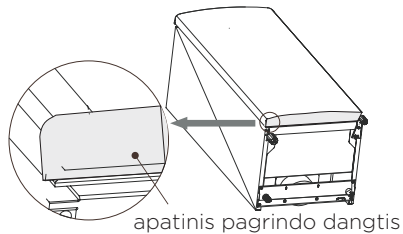

2. Įsukite varžtą į guminės atramos skylės angą.

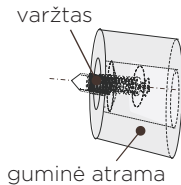

3. Sulygiuokite varžtą, kad jis atitiktų skylę apatiniame pagrindo dangtelyje.

Tvirtai pritvirtinkite guminę atramą prie pagrindo dangčio kryžminiu varžtu (pasirūpinkite juo patys).

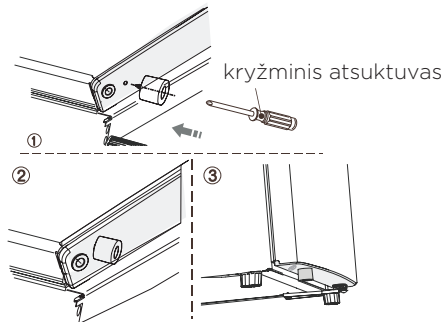

## **Prietaiso išlyginimas**

Prietaisas turi stovėti lygiai, kad nevibruotų. Kad prietaisas stovėtų lygiai, jis turėtų būti vertikalus, o abu regulatoriai turi stabiliai liestis su grindimis. Taip pat galima sureguliuoti lygį, atsukus atitinkamą lygio reguliavimo detalę priekyje (pirštais arba tinkamu veržliarakčiu).

## **Elektros jungtys**

Atsargiai! Visus elektrinius darbus, reikalingus įrengti šį prietaisą, turi atlikti kvalifikuoti arba kompetentingi darbuotojai.

Įspėjimas! Šis buitinis prietaisas turi būti įžemintas. Gamintojas nepriima jokios atsakomybės, jei nesilaikoma šių saugos priemonių.

# PRIETAISO APRAŠYMAS



1. Šaldiklio kamera
2. Lemputė ir temperatūros reguliatorius
3. Laikymo lentyna
4. Uždaros indo dangtelis

5. Uždaras indas
6. Viršutinė durų lentyna
7. Apatinė durų lentyna
8. Butelių lentynos

Pastaba: Dėl nuolatinių mūsų gaminių pakeitimų jūsų šaldytuvas gali šiek tiek skirtis nuo šios naudojimo instrukcijos, tačiau jo funkcijos ir naudojimo būdai išlieka tie patys.

# DURELIŲ ATIDARYMO KRYPTIES KEITIMAS

---

- Šoninę dalį, kurioje atidaromos durys, galima apversti iš dešinės pusės (kaip pridedama) į kairę pusę, jei to reikia pagal montavimo vietą.

Reikalingi įrankiai:

1. 8 mm lizdo atsuktuvus



2. kryžminis atsuktuvus



3. Glaisto peilis arba atsuktuvus plonais ašmenimis



Prieš pradėdami guldyti šaldytuvą ant galinės dalies, siekiant gauti prieigą prie pagrindo. Guldykite ant minkštų putų pakuotės ar panašios medžiagos, kad nepažeistumėte aušinimo vamzdžių šaldytuvo gale.

1. Pastatykite šaldytuvą, nuimkite du varžtus viršutinėje dangčio pusėje, tada pakelkite viršutinį dangtelį ir padėkite jį ant paminkštinto paviršiaus, kad nesusibraižytų.

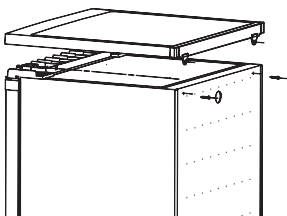

2. Atsukite keturis varžtus, kaip parodyta diagramoje. Pakelkite viršutinę vyrio šerdį, tada padėkite į saugią vietą.

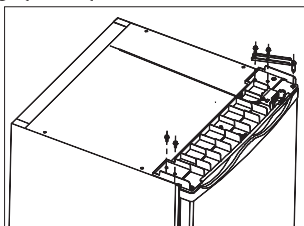

3. Pakelkite duris ir padėkite ant paminkštinto paviršiaus, kad nesusibraižytų. Nuimkite abi reguliuojamas kojas, atsukite varžtus, ir nuimkite apatinį vyrio laikiklį. Tada perkelti juos į kitą pusę.

Pastaba: 1. Prieš perkėlimą reikia perkelti vyrio ašį iš angos (1) į (2). Reikia pritvirtinti guminę atramą toje pusėje, kurioje nėra vyrių.

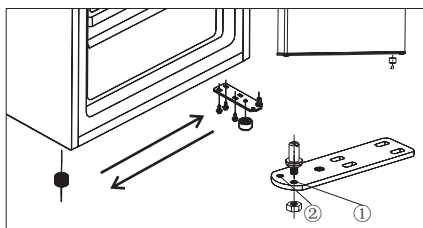



4. Nustatykite duris į naują vietą įsitikindami, kad kaištis patenka į įvorę apatinėje rėmo dalyje. Uždėkite dangtelį, pritvirtindami viršutinę vyrių šerdį į viršutinę durų angą, užverždami 2 varžtais. Pakeiskite dar 2 varžtus į kitą pusę.

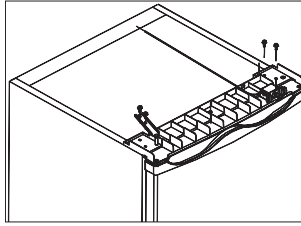

5. Viršutinį dangtelį įdėkite į šaldiklį. Priveržkite 2 varžtus ant viršutinio dangtelio galinės dalies.

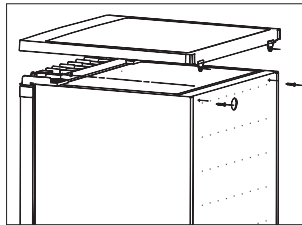

Įspėjimas!

Keičiant pusę, kurioje atidaromos durys, prietaiso negalima jungti prie elektros tinklo. Iš anksto ištraukite kištuką iš tinklo.

## Šaldiklio skyriaus durų keitimas

1. Laikykite šaldiklio skyriaus dureles uždarytas. Atsuktuvu nuimkite montavimo mygtuko tvirtinimo varžtą ir nuimkite montavimo mygtuką.

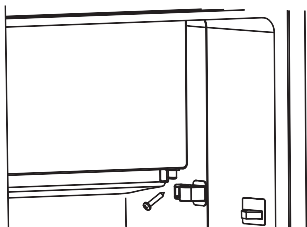

2. Šiek tiek atidarykite šaldiklio skyriaus dureles. Patraukite žemyn šaldymo kameros dureles ir dangtelį, uždengiantį viršutinių durų guolį (1).

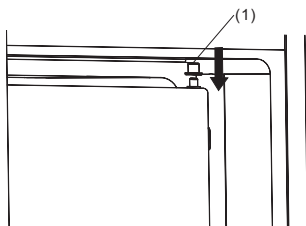

3. Atsuktuvu nuimkite montavimo sagtį ir pritvirtinkite priešingoje pusėje.

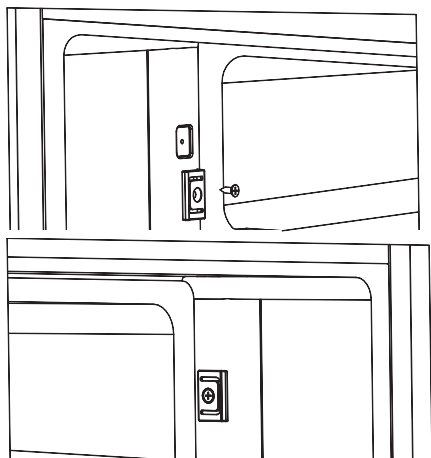

4. Pasukite šaldiklio skyriaus duris 180° kampu, uždenkite viršutinių durų guolio dangtelį, tada įdėkite duris į viršutinių durų ašies angą.

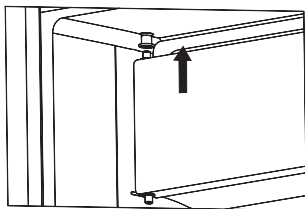

5. Laikykite šaldiklio skyriaus dureles uždarytas. Pritvirtinkite montavimo mygtuką prie apatinio durų guolio. Paspauskite montavimo mygtuką, kad nebūtų tarpų, tada pritvirtinkite varžtą.

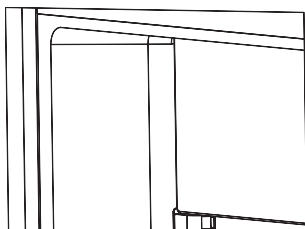

Įspėjimas!

1. Keičiant pusę, kurioje atidaromos durys, prietaiso negalima jungti prie elektros tinklo. Iš anksto ištraukite kištuką iš tinklo.
2. Norėdami gražiai uždengti varžtų skyles pradinėje montavimo vietoje, naudokite varžtų skylių dangtelius. Sraigtnių angų dangčius rasite plastikiniame pakete.

## Durų rankenos montavimas

Jei prietaiso plastikiniame maišelyje yra durelių rankena, ją galite įdiegti taip.

1. Atsukite varžtą ant durų. Laikykite arba pritvirtinkite varžtų gaubtus toje pusėje, kurioje yra vyriai.

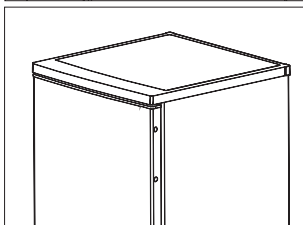
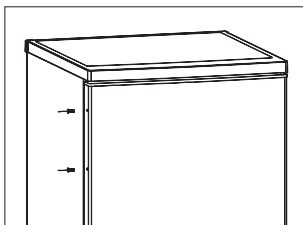

2. Prijunkite rankenos angą prie durų, tada pritvirtinkite varžtą, kurį nuėmėte nuo durų, kad rankena būtų tvirtai pritvirtinta prie durų.

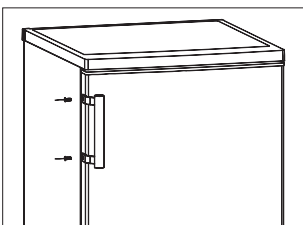

# PRIETAISO VALDYMAS

---

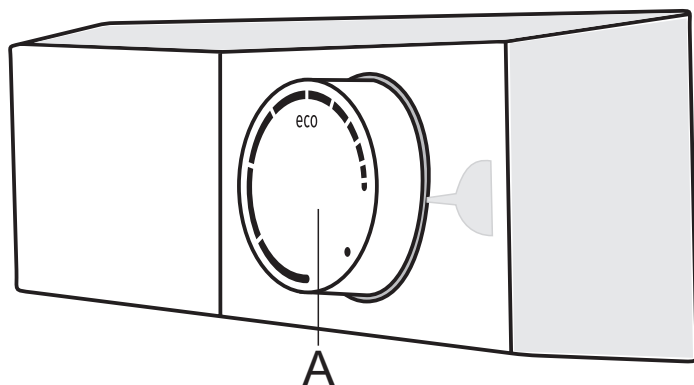

**A** Temperatūros nustatymo ir įjungimo / išjungimo mygtukas

## PRIETAISO ĮJUNGIMAS / IŠJUNGIMAS

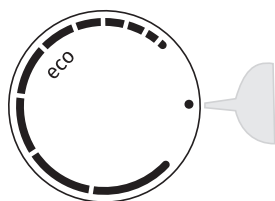

**Norint įjungti:** pasukite ratuką.

**Išjungimas:** Pasukite rankenėlę A atgal į padėtį, kurioje rodyklė rodo į simbolį ● (atsargiai: prietaisas liks maitinamas, t.y. prietaise vis tiek bus elektros srovė).

## TEMPERATŪROS REGULIAVIMAS

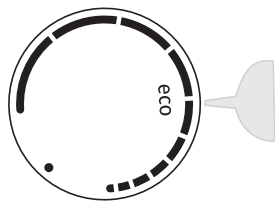

- Norint nustatyti norimą temperatūrą, pasukite ratuką **A** pagal laikrodžio rodyklę, t.y. į dešinę.
- Aplinkos temperatūros pokytis turės įtakos prietaiso temperatūrai. Su ciferblatu **A** atitinkamai sureguliuokite nustatymą. Padėtys link ilgesnių linijų reiškia žemesnę prietaiso (aušintuvo) temperatūrą. Nustatymai link trumpesnių linijų reiškia aukštesnę temperatūrą (šilčiau).
- Ratuką **A** rekomenduojama nustatyti į „**Eco**“ padėtį (žr. pav.).

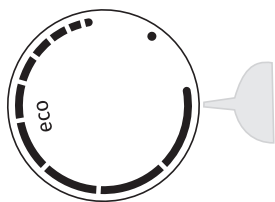

- Jeigu patalpos, kurioje prietaisas įrengiamas, temperatūra yra žemesnė nei 16°C, rekomenduojame nustatyti A skalės temperatūrą link ilgesnės linijos.

# PRIETAISO NAUDOJIMAS

---

## Priedai

### Kilnojamos lentynos/padėklai

- Prie prietaiso pridedami įvairios stiklo, plastiko laikymo lentynos ar vielos padėklai – skirtingi modeliai turi skirtingus derinius, bei skirtingi modeliai turi skirtingas savybes.
- Šaldytuvo sienose yra eilė bėgelių, kad lentynas būtų galima išdėstyti taip, kaip norima.

### Nuimkite durų lentyną

- Laikykite kairę durų lentynos pusę, įspauskite į vidų kitą pusę ir pakelkite šią pusę, kol ji atsiskirs nuo įdėklo. Tada galite ištraukti durų lentyną iš įdėklo.

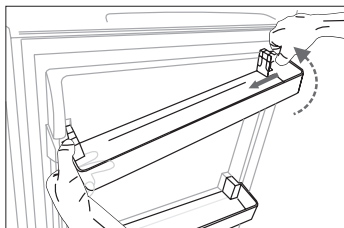

### Durų lentynos montavimas

- Pirmiausia įdėkite kairę durų lentyną. Antra, paspauskite į vidų kitą pusę ir spauskite žemyn, kol įdėsite

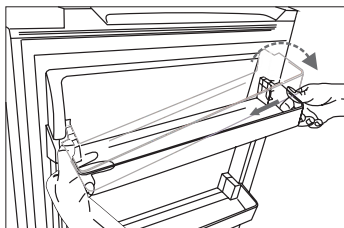

### Uždaras indas

- Stalčiuje galima laikyti vaisius ir daržoves.

### **Ledo kubelių padėklas**

- Ledui gaminti ir ledo kubeliams laikyti.

### **Šaldytuvo skyrius**

- Laikyti maistą, kurio nereikia šaldyti, ir įvairius maisto produktus.

### **Šaldiklio skyrius**

- Užšaldyti šviežią maistą ir saugoti sušaldytą ir stipriai užšaldytą maistą ilgą laiką.

### **Maisto atitirpinimas**

- Šaldytuvo skyriuje
- Kambario temperatūroje
- Mikrobangų krosnelėje
- Konvekciniėje orkaitėje
- Atšildytas maistas turėtų būti užšaldytas pakartotinai, išskyrus ypatingus atvejus.

### **Norėdami išvengti maisto užteršimo, laikykitės šių nurodymų**

- Atidarius duris ilgesniam laikui, temperatūra prietaiso skyriuose gali žymiai padidėti.
- Reguliariai valykite paviršius, kurie gali liestis su maistu ir arti esančiomis drenažo sistemomis.
- Žalią mėsą ir žuvį laikykite šaldytuve, tinkamuose induose, kad ji nesiliestų su kitais maisto produktais ar nelašėtų ant jų.
- Dviejų žvaigždučių šaldytų maisto produktų skyriai tinka laikyti iš anksto užšaldytą maistą, laikyti arba ruošti ledus ir ledo kubelius.
- Vieno, dviejų arba trijų žvaigždučių skyriai netinka šviežių maisto produktų užšaldymui.



Zona	SKYRIŲ TIPAS	Tikslinė laikymo temperatūra [°C]	Tinkamas maistas
1	Šaldytuvai	+2 ± +8	Kiaušiniai, virtas maistas, supakuotas maistas, vaisiai ir daržovės, pieno produktai, pyragai, gėrimai ir kiti maisto produktai, netinkami šaldyti.
2	(***)* - Šaldiklis	± -18	Jūros gėrybės (žuvys, krevetės, vėžiagyviai), gėlo vandens produktai ir mėsos produktai (rekomenduojamas laikas – 3 mėnesiai, nes maistinė vertė ir skonis laikui bėgant mažėja), tinka šaldytiems šviežiems maisto produktams.
3	*** - Šaldiklis	± -18	Jūros gėrybės (žuvys, krevetės, vėžiagyviai), gėlo vandens produktai ir mėsos produktai (rekomenduojamas laikas – 3 mėnesiai, nes maistinė vertė ir skonis laikui bėgant mažėja). Netinka šviežiems maisto produktams užšaldyti.
4	** - Šaldiklis	± -12	Jūros gėrybės (žuvys, krevetės, vėžiagyviai), gėlo vandens produktai ir mėsos produktai (rekomenduojamas laikas – 2 mėnesiai, nes maistinė vertė ir skonis laikui bėgant mažėja). Netinka šviežiems maisto produktams užšaldyti.
5	* - Šaldiklis	± -6	Jūros gėrybės (žuvys, krevetės, vėžiagyviai), gėlo vandens produktai ir mėsos produktai (rekomenduojamas laikas – 1 mėnuo, nes maistinė vertė ir skonis laikui bėgant mažėja). Netinka šviežiems maisto produktams užšaldyti.

6	0 žvaigždučių	$-6 \pm 0$	Šviežia kiauliena, jautiena, žuvis, vištiena, kai kurie fasuoti perdirbti maisto produktai, ir t.t. (rekomenduojami suvalgyti per tą pačią dieną, pageidautina ne vėliau nei per 3 dienas). Iš dalies fasuoti/suvynioti supakuoti perdirbti maisto produktai (nešaldomi maisto produktai)
7	Atvėsinimas	$-2 \pm +3$	Šviežia/šaldyta kiauliena, jautiena, vištiena, gėlo vandens produktai, ir t.t. (7 dienas žemiau $0\text{ }^{\circ}\text{C}$ , o aukščiau $0\text{ }^{\circ}\text{C}$ rekomenduojama suvartoti tą pačią dieną, pageidautina ne daugiau kaip per 2 dienas). Jūros gėrybės (mažiau nei nuo 0 iki 15 dienų, nerekomenduojama laikyti aukštesnėje kaip $0\text{ }^{\circ}\text{C}$ temp.)
8	Šviežias maistas	$0 \pm +4$	Šviežia kiauliena, jautiena, žuvis, vištiena, virtas maistas ir t.t. (rekomenduojami suvalgyti per tą pačią dieną, pageidautina ne ilgiau nei per 3 dienas).
9	Vynas	$+5 \pm +20$	Raudonasis vynas, baltasis vynas, putojantis vynas ir kt.

**Pastaba: laikykite skirtingus maisto produktus jiems skirtuose skyriuose arba reikalingoje jūsų įsigytų produktų saugojimo temperatūroje.**

- Jei šaldymo įtaisas ilgą laiką paliekamas tuščias, jį išjunkite, atitirpinkite, išvalykite, išdžiovinkite ir palikite duris praviras, kad nesusidarytų pelėsių.

**Vandens dozatoriaus valymas (specialus vandens dozatoriaus produktams):**

- Išvalykite vandens rezervuarus, jei jie nebuvo naudojami 48 h; praplaukite vandens sistemą.

# NAUDINGI PATARIMAI IR GUDRYBĖS

---

## **Energijos taupymo patarimai**

Rekomenduojame laikytis toliau pateiktų patarimų, kad taupytumėte energiją.

- Stenkitės vengti ilgą laiką laikyti praviras duris.
- Užtikrinkite, kad prietaisas yra toli nuo bet kokių šilumos šaltinių (tiesioginių saulės spindulių, elektrinės viryklės ir t.t.).
- Nenustatykite šaltesnės temperatūros nei būtina.
- Nedėkite į prietaisą šilto maisto ar garuojančio skysčio.
- Pastatykite prietaisą gerai vėdinamame sausame kambaryje. Žr. skyrių „Naujo prietaiso įdiegimas“
- Jei diagramoje parodytas teisingas stalčių, uždaros dėžės ir lentynų derinys, nereguliukite jo, nes tai labiausiai energiją taupanti konfigūracija.

## **Šaldymo patarimai**

- Nedėkite karšto maisto tiesiai į šaldytuvą ar šaldiklį, nes padidės jo vidinė temperatūra, todėl kompresoriui teks dirbti sunkiau ir jis sunaudos daugiau energijos.
- Neuždenkite ir nevyniokite maisto, ypač jei jis turi stiprų kvapą.
- Tinkamai padėkite maistą, kad oras galėtų laisvai cirkuluoti aplink jį.
- Mėsą (visų rūšių) įvyniokite į polietileningą; įvyniokite ir padėkite ant stiklinės lentynos virš daržovių stalčiaus. Visada laikykitės maisto produktų laikymo laiko pagal gamintojo nurodytas datas.
- Virtas maistas, šalti patiekalai ir t.t.: Turėtų būti uždengti ir gali būti dedami į bet kurią lentyną.
- Vaisiai ir daržovės: Turėtų būti laikomi pateiktame specialiame stalčiuje.
- Sviestas ir sūris: Reikėtų įvynioti į hermetišką foliją ar plastikinę plėvelę.
- Pieno buteliai: Turi turėti dangtį ir laikomi durų lentynose.

## **Užšalimo patarimai**

- Pirmą kartą atidarius arba pasibaigus naudojimo laikui. Prieš dėdami maistą į skyrių, leiskite prietaisui veikti mažiausiai 2 valandas su aukštesniais nustatymais.
- Paruoškite maistą mažomis porcijomis, kad jis galėtų greitai ir visiškai sušalti, ir kad vėliau būtų galima atšildyti tik reikiamą kiekį.
- Suvyniokite maistą į aliuminio foliją arba polietileną (plastiką) ir įsitikinkite, kad pakuotės yra sandarios.
- Neleiskite šviežiam, nesušaldytam maistui liesti jau sušalusio maisto, tokiu būdu išvengdami pastarojo temperatūros pakilimo.
- Lediniai produktai, jei jie sunaudojami iškart išėmus iš šaldymo kameros, gali nušaldyti odą.
- Kiekvieną užšaldytą pakuotę rekomenduojama pažymėti etikete ir nurodyti datą, kad būtų galima stebėti saugojimo laiką.

## **Patarimai šaldytų maisto produktų saugojimui**

- Įsitikinkite, kad mažmenininkas laikė komerciškai užšaldytą maistą.
- Vos atitirpę maisto produktai greitai genda ir negali būti pakartotinai užšaldyti.
- Neviršykite maisto gamintojo nurodyto laikymo laikotarpio. Pastaba: Jei prietaise yra susijusių priedų ir funkcijų.

# PRIEŽIŪRA IR VALYMAS

---

Dėl higienos prižasčių prietaisą (įskaitant išorinius ir vidinius priedus) reikia reguliariai valyti (bent kas du mėnesius). Prietaisą reikia atitirpinti bent kartą per mėnesį.

## **Įspėjimas!**

Valymo metu prietaisas neturi būti prijungtas prie elektros tinklo. Prieš valydami, išjunkite prietaisą ir ištraukite kištuką iš pagrindinio maitinimo šaltinio, išjunkite saugiklio jungiklį.

## **Pastaba !**

- Prieš valydami ištraukite kištuką iš maitinimo tinklo. Laikykite juos vėsioje vietoje ir gerai uždenkite.
- Niekada nevalykite prietaiso garais. Elektriniuose komponentuose gali kauptis drėgmei.
- Karšti garai gali pažeisti plastikines dalis.
- Eteriniai aliejai ir organiniai tirpikliai gali pažeisti plastikines dalis, pvz., citrinų sultys arba apelsino žievelė, sviesto rūgštis arba acto rūgštis turinčios valymo priemonės.
- Nenaudokite jokių abrazyvinių valiklių.
- Prietaisą ir vidinius priedus valykite šluoste ir drungnu vandeniu. Taip pat galima naudoti prekyboje esančius indų ploviklius.
- Išvalę nuvalykite švariu vandeniu ir švaria indų šluoste.
- Dulkių susikaupimas prie kondensatoriaus didina energijos suvartojimą; vieną kartą per metus su minkštu šepečiu arba dulkių siurbliu valykite kondensatorių prietaiso gale (tik gaminiui su išoriniu kondensatoriumi)
- Patikrinkite šalinimo kameros galinėje sienelėje esančią vandens išleidimo angą.
- Panaikinkite užsikimšusią kanalizacijos angą, pavyzdžiui, minkštą žalią kaištį. Būkite atsargūs, kad aštrūs daiktai nepažeistų korpuso.  
+Kai viskas išdžius, prietaisas vėl pradės veikti.

## **Atitirpinimas**

### **Atitirpinimas šviežio maisto laikymo skyriuje**

- Vanduo iš atitirpinimo parinkties automatiškai bus išleistas į lašėjimo padėklą per išleidimo vamzdį, esantį prietaiso galinėje pusėje.

### **Atitirpinimas šaldytų maisto produktų laikymo skyriuje**

- Atitirpinimas šaldymo kameroje atliekamas rankiniu būdu. Prieš atšildydami, ištraukite koją.
- Išimkite ledo dėklą ir stalčius arba laikinai sudėkite į šviežio maisto skyrių.
- Norėdami paspartinti atitirpinimo procesą, į šaldiklio kamerą galite įpilti dubenį šilto vandens (apie 50° C) ir atitirpinimo mentele nugramdyti ledą ir šerkšną. Atlikę tai, būtina nustatykite temperatūros reguliatoriaus rankenėlę į pradinę padėtį.
- Nerekomenduojama šaldiklio kameros šildyti tiesiogiai karštu vandeniu arba plaukų džiovintuvu, kai atitirpsite, kad išvengtumėte vidinio korpuso deformacijos.
- Taip pat nerekomenduojama gramdyti ledo nuo indų su maistu aštriais įrankiais ar mediniais strypais, šveisti ledą ir šerkšną ar atskirti maisto produktus, kad nebūtų pažeistas vidinis korpusas ar garintuvo paviršius.

**Pastaba !** Prietaisą reikia atitirpinti bent kartą per mėnesį. Jei durys buvo naudojamos esant ypač didelei drėgmei, patariame naudotojui jas atitirpinti kas dvi savaites.

### **Prietaiso utilizavimas**

- Ištuštinkite prietaisą.
- Ištraukite maitinimo kištuką.
- Kruopščiai išvalykite (žr. skyrių: Priežiūra ir valymas).
- Palikite duris atidarytas, kad išvengtumėte kvapų.

# TRIKČIŲ ŠALINIMAS

**Įspėjimas!** Prieš trikčių šalinimą atjunkite maitinimo šaltinį. Trikčių šalinimą, kurio nėra aprašyta vadove turi atlikti tik kvalifikuotas elektrikas ar kitas personalas. Svarbu! Prietaiso remontą gali atlikti tik kompetentingi techninės priežiūros inžinieriai. Netinkamas remontas gali sukelti didelius pavojus vartotojui. Jei jūsų prietaisui reikia remonto, kreipkitės į specializuotą prekybos atstovą arba vietinį klientų aptarnavimo centrą.

Problema:	Galima priežastis	Sprendimas
Prietaisas neveikia	• Prietaisas neįjungtas.	• Įjunkite prietaisą.
	• Maitinimo tinklo kištukas nėra įjungtas arba yra laisvas.	• Prijunkite prietaisą prie elektros lizdo.
	• Saugiklis perdegė arba yra sugedęs.	• Patikrinkite saugiklį, jei reikia, pakeiskite.
	• Lizdas yra sugedęs.	• Sugedusias dalis turi taisyti elektrikas.
Prietaisas per daug šaldo.	• Nustatyta per šalta temperatūra.	• Laikinau pasukite temperatūros reguliatorių į šiltesnį nustatymą.
Maistas yra per šiltas.	• Netinkamai sureguliuota temperatūra.	• Peržiūrėkite pradinį temperatūros nustatymo skyrių.
	• Durys buvo atidarytos ilgą laiką.	• Atidarykite duris tik tiek, kiek reikia.
	• Per pastarąsias 24 valandas į prietaisą buvo įdėta daug šilto maisto.	• Laikinau pasukite temperatūros reguliavimą į šaltesnį nustatymą.
	• Prietaisas yra pastatytas šalia šilumos šaltinio.	• Skaitykite į diegimo vietos skyrių.
Neveikia vidaus apšvietimas.	• Lemputė sugedusi.	• Žr. Skyrių „Apšvietimo lempučių keitimas“.

Problema:	Galima priežastis	Sprendimas
Stiprus šerkšno kaupimasis, galbūt taip pat ir ant durų sandariklio.	<ul style="list-style-type: none"> <li>Durų sandariklis nesandarus (galbūt apvertus duris).</li> </ul>	<ul style="list-style-type: none"> <li>Kruopščiai pašildykite nesandarias durų tarpiklio dalis plaukų džiovintuvu (vėsioje aplinkoje). Tuo pačiu metu rankomis suformuokite pašildytą durų tarpiklį taip, kad jis teisingai įsitaisytų.</li> </ul>
Neįprastas triukšmas.	<ul style="list-style-type: none"> <li>Prietaisas nestovi lygiai.</li> </ul>	<ul style="list-style-type: none"> <li>Vėl sureguliuokite kojas.</li> </ul>
	<ul style="list-style-type: none"> <li>Prietaisas liečia sieną ar kitus daiktus.</li> </ul>	<ul style="list-style-type: none"> <li>Šiek tiek pajudinkite prietaisą.</li> </ul>
	<ul style="list-style-type: none"> <li>Prietaiso gale esantis komponentas, pvz., vamzdis, liečia kitą prietaiso dalį arba sieną.</li> </ul>	<ul style="list-style-type: none"> <li>Jei reikia, atsargiai sulenkite komponentą.</li> </ul>
Kompresorius nepradeda veikti iškart pakeitus temperatūros nustatymą.	<ul style="list-style-type: none"> <li>Tai normalu, klaidų neįvyko.</li> </ul>	<ul style="list-style-type: none"> <li>Kompresorius pradeda veikti po tam tikro laiko.</li> </ul>
Vanduo ant grindų ar laikymo lentynos.	<ul style="list-style-type: none"> <li>Užblokuota vandens išleidimo anga.</li> </ul>	<ul style="list-style-type: none"> <li>Žr. skyrių /;Valymas ir priežiūra/;.</li> </ul>

## Lemputės keitimas

**Įspėjimas!** Jei lemputė yra sugadinta, NAUDOTOJAS JOS NEGALI KEISTI! Jei nepatyręs asmuo keis lemputę, jis gali rimtai susižaloti arba sugadinti prietaisą. Jį turi pakeisti kvalifikuoti asmenys, kad būtų išvengta pavojaus. Kreipkitės į vietinę aptarnavimo tarnybą at pagalbos centrą.

Prieš keisdami lemputę, išjunkite prietaisą ir atjunkite jį nuo elektros tinklo arba ištraukite saugiklį arba grandinės pertraukiklį.

- Lemputės duomenys: 220–240 V, maks. 15 W.
- Atjunkite maitinimo kištuką. Norėdami pakeisti lemputę, atsukite varžtą.
- Paspauskite lemputės dangtelį ir pastumkite atgal.
- Pakeiskite sugedusią lemputę.
- Vėl uždėkite lemputės dangtelį ir varžtą.
- Vėl įjunkite šaldytuvą.



# PRIETAISO UTILIZAVIMAS

Draudžiama išmesti šį prietaisą kartu su buitinėmis atliekomis.



## Pakuotės medžiagos

Pakuotės medžiagos su perdirbimo simboliu yra perdirbamos. Išmeskite pakuotę į tinkamą atliekų surinkimo konteinerį, kad ją būtų galima perdirbti.

## Prieš išmesdami prietaisą

1. Iš kintamos srovės maitinimo tinklo lizdo ištraukite kintamos srovės kištuką.
2. nukirpkite maitinimo laidą ir išmeskite su maitinimo kištuku

**Įspėjimas!** Šaldytuve yra šaltnešio, o izoliacijoje yra dujų. Šaltnešį skystis ir dujas reikia šalinti profesionaliai, nes jie gali sukelti akių sužalojimus arba užsidegti. Prieš tinkamai išmesdami, įsitikinkite, kad nepažeisti aušinimo skysčio vamzdeliai.

 	<p>Ant produkto arba jo pakuotės esantis simbolis nurodo, kad produktas neturi būti išmestas su įprastomis buitinėmis atliekomis. Produktas turėtų būti perduotas į elektros ir elektroninės įrangos atliekų perdirbimo surinkimo centrą. Išmesdami produktą teisingai galėsite išvengti bet kokių neigiamų pasekmių ir poveikio aplinkai ir žmonių sveikatai, kuris gali atsirasti, jei gaminys išmetamas netinkamai. Prireikus išsamios informacijos apie gaminio šalinimą ir perdirbimą, kreipkitės į atitinkamas savivaldybių institucijas, atsakingas už atliekų tvarkymą, atliekų tvarkymo paslaugų įmones, arba parduotuvę, kurioje pirkote gaminį.</p>
---	--

Gorenje, d.o.o.

Partizanska 12

SI - 3320 Velenje, Slovenija

info@gorenje.com

www.gorenje.com