

Hisense

life reimagined

INSTRUKCJA OBSŁUGI DLA UŻYTKOWNIKA

Przed przystąpieniem do obsługi urządzenia należy dokładnie przeczytać niniejszą instrukcję i zachować ją do wykorzystania w przyszłości.

RB440N4WCE

PL

Polski

Spis treści

Ostrzeżenia i informacje dotyczące bezpieczeństwa.....	2	Panel sterowania.....	19
Instalacja nowego urządzenia.....	9	Korzystanie z urządzenia.....	21
Zmiana kierunku otwierania drzwi.....	10	Pomocne wskazówki i porady.....	24
Opis urządzenia.....	14	Czyszczenie i konserwacja.....	25
Panel wyświetlacza.....	17	Rozwiązywanie problemów.....	26
		Utylizacja urządzenia.....	28



Ostrzeżenia i informacje dotyczące bezpieczeństwa

Dla własnego bezpieczeństwa i w celu prawidłowego korzystania z urządzenia, przed jego instalacją i pierwszym użyciem przeczytaj uważnie niniejszą instrukcję obsługi, w tym zawarte w niej wskazówki i ostrzeżenia. Aby nie popełniać niepotrzebnych błędów i uniknąć wypadków, ważne jest upewnienie się, czy wszystkie osoby korzystające z urządzenia zostały dokładnie zaznajomione z jego obsługą i funkcjami bezpieczeństwa. Zachowaj tę instrukcję i upewnij się, że zostanie ona dołączona do urządzenia w przypadku jego przeniesienia lub sprzedaży tak, aby każda osoba korzystająca z urządzenia w trakcie jego eksploatacji mogła uzyskać odpowiednie informacje dotyczące użytkowania i bezpieczeństwa.

W celu zapewnienia bezpieczeństwa ludzi i mienia należy zachować środki ostrożności opisane w instrukcji obsługi dla użytkownika, ponieważ producent nie ponosi odpowiedzialności za szkody spowodowane zaniedbaniem.

Bezpieczeństwo dzieci i innych osób narażonych na niebezpieczeństwo

• Zgodnie z normą EN

Niniejsze urządzenie może być obsługiwane przez dzieci w wieku powyżej 8 r. ż. i osoby o ograniczonej sprawności fizycznej, sensorycznej lub umysłowej lub nieposiadające doświadczenia i wiedzy, pod warunkiem, że robią to pod nadzorem lub zostały poinstruowane jak bezpiecznie korzystać z urządzenia i rozumieją związane z tym zagrożenia. Dzieci nie powinny bawić się urządzeniem. Czyszczenie i czynności konserwacyjne przeprowadzane przez użytkownika nie mogą być przeprowadzane przez dzieci pozbawione nadzoru.

Dzieci w wieku od 3 do 8 lat mogą ładować i rozładowywać urządzenia chłodnicze.

• Zgodnie z normą IEC

Niniejsze urządzenie może być obsługiwane przez osoby (w tym dzieci) o ograniczonej sprawności fizycznej, sensorycznej lub umysłowej lub nieposiadające doświadczenia i wiedzy, pod warunkiem, że robią to pod nadzorem lub zostały poinstruowane przez osoby odpowiedzialne za ich bezpieczeństwo jak bezpiecznie korzystać z urządzenia.

- Dzieci powinny być nadzorowane, aby upewnić się, że nie bawią się urządzeniem.
- Wszystkie elementy opakowania należy przechowywać z dala od dzieci, ze względu na ryzyko uduszenia.
- Przed utylizacją urządzenia, wyciągnąć wtyczkę z gniazdka, odciąć kabel zasilający (jak najbliżej urządzenia) i wyjąć drzwiczki tak, aby bawiące się dzieci uniknęły porażenia prądem elektrycznym lub nie zamknęły się wewnątrz urządzenia.
- Jeśli urządzenie wyposażone w magnetyczne uszczelki drzwi ma zastąpić starszego typu urządzenie wyposażone w blokadę sprężynową (zatraskową) na drzwiach lub obudowie, przed utylizacją należy upewnić się, że została ona dezaktywowana. Dzięki temu urządzenie nie stanie się śmiertelną pułapką dla dziecka.

Ogólne środki bezpieczeństwa



● Urządzenie jest przeznaczone do użytku w gospodarstwach domowych oraz w podobnych miejscach, takich jak:

- kuchnie na zapleczkach sklepów, biur i innych miejsc pracy;
- gospodarstwa rolne; hotele, motele i inne miejsca zakwaterowania;
- pensjonaty;
- punkty gastronomiczne i inne punkty sprzedaży niedetalicznej.

● **OSTRZEŻENIE** - Wewnątrz urządzenia nie wolno przechowywać substancji wybuchowych, np. pojemników z łatwopalnym gazem pędnym.

● **OSTRZEŻENIE** - Jeśli przewód zasilający jest uszkodzony, musi zostać wymieniony przez producenta, serwisanta lub inną osobę posiadającą odpowiednie kwalifikacje, aby uniknąć ryzyka porażenia.

● **OSTRZEŻENIE** - Nie zasłaniać otworów wentylacyjnych znajdujących się w obudowie urządzenia lub w jego wnętrzu.

-
- **OSTRZEŻENIE** - Nie używać urządzeń mechanicznych ani innych środków do przyspieszenia procesu rozmrażania, innych niż zalecane przez producenta.
 - **OSTRZEŻENIE** - Uważać, aby nie uszkodzić obiegu czynnika chłodniczego.
 - **OSTRZEŻENIE** - Nie używać żadnych urządzeń elektrycznych w przegrodach na żywność, jeśli nie są rekomendowane przez producenta.
 - **OSTRZEŻENIE** - Czynnik chłodniczy i gaz izolacyjny są łatwopalne. Urządzenia przeznaczone do utylizacji należy przekazać do autoryzowanego centrum utylizacji odpadów. Nie wystawiać na działanie otwartego ognia.
 - **OSTRZEŻENIE** - Podczas pozycjonowania urządzenia, upewnić się, że przewód zasilający nie został przygnieciony lub uszkodzony.
 - **OSTRZEŻENIE** - Nie umieszczaj rozgałęziaczy ani przedłużaczy do zasilania z tyłu urządzenia.

Wymiana świetlówek

- **OSTRZEŻENIE** – Świetlówki nie mogą być wymieniane przez użytkownika! Jeśli lampy ulegną uszkodzeniu, skontaktuj się z infolinią serwisu obsługi klienta w celu uzyskania pomocy.
Niniejsze ostrzeżenie dotyczy tylko chłodziarek wyposażonych w świetlówki.

Czynnik chłodniczy

Czynnik chłodniczy, izobuten (R600a), znajdujący się w obwodzie chłodzenia urządzenia, to naturalny czynnik chłodniczy o wysokim stopniu kompatybilności środowiskowej; niemniej jednak jest łatwopalny. Podczas transportu i instalacji urządzenia należy zadbać o to, aby żaden z elementów obwodu chłodniczego nie został uszkodzony.

Czynnik chłodniczy (R600a) jest łatwopalny.

-
- **OSTRZEŻENIE** - Chłodziarki zawierają czynnik chłodniczy oraz gazy izolacyjne. Czynnik chłodniczy oraz gazy izolacyjne mogą być utylizowane wyłącznie przez specjalistów, ponieważ mogą powodować obrażenia oczu i grożą samozapłonem. Przed prawidłową utylizacją upewnić się, że przewody obwodu czynnika chłodniczego nie zostały uszkodzone.



Symbol  jest ostrzeżeniem i wskazuje, że czynnik chłodniczy i gaz izolacyjny są łatwopalne.

Jeśli obwód czynnika chłodniczego został uszkodzony:

- Unikać otwartych płomieni i źródeł zapłonu.
- Dokładnie przewietrzyć pomieszczenie, w którym znajduje się urządzenie.

Zmiana parametrów technicznych lub modyfikacje produktu grożą niebezpieczeństwem.

Uszkodzenie przewodu może spowodować zwarcie, pożar i/lub porażenie prądem.



Bezpieczeństwo elektryczne

1. Nie należy przedłużać przewodu zasilającego.
2. Upewnić się, że wtyczka nie jest zgnieciona lub uszkodzona. Zgnieciona lub uszkodzona wtyczka może ulec przegrzaniu i spowodować pożar.
3. Zapewnić stały dostęp do głównej wtyczki urządzenia.
4. Nie pociągać za główny kabel zasilający.
5. Jeśli gniazdo, do którego podłączana jest wtyczka, jest obluzowane, nie wkładać do niego wtyczki kabla zasilającego. Istnieje ryzyko porażenia prądem lub pożaru.
6. Nie wolno używać urządzenia, gdy źródło światła wewnątrz urządzenia nie posiada osłony.

7. Lodówka jest zasilana tylko jednofazowym prądem zmiennym 220~240 V/50 Hz. Jeśli wahania napięcia w rejonie zamieszkiwania użytkownika są tak duże, że napięcie przekracza powyższy zakres, ze względów bezpieczeństwa, należy zastosować automatyczny stabilizator napięcia prądu stałego o mocy ponad 350 W. Dla chłodziarki należy przeznaczyć specjalne, oddzielne gniazdo zasilania, które nie może być współdzielone z innymi urządzeniami elektrycznymi. Wtyczka urządzenia musi być dopasowana do gniazda z przewodem uziemiającym.

Codzienne użytkowanie

- Nie wolno przechowywać w urządzeniu łatwopalnych gazów lub cieczy, ponieważ grozi to wybuchem.
- Nie używać żadnych urządzeń elektrycznych wewnątrz urządzenia (np. elektrycznych maszynek do lodów, mikserów, itp.).
- Podczas odłączania wtyczki od głównego gniazda zasilania należy zawsze chwytać za wtyczkę, nie za kabel.
- Nie umieszczać gorących przedmiotów w pobliżu elementów urządzenia wykonanych z tworzywa sztucznego.
- Nie należy umieszczać produktów spożywczych bezpośrednio przy wylocie powietrza na tylnej ścianie.
- Przechowywać mrożone produkty spożywcze w opakowaniach, zgodnie z instrukcjami producenta mrożonej żywności.
- Należy ściśle przestrzegać zaleceń producenta dotyczących przechowywania. Przestrzegać instrukcji przechowywania.
- Nie umieszczać napojów gazowanych w zamrażalniku! Ze względu na nacisk wywierany przez zamrażający napój na pojemnik, może dojść do wybuchu i w konsekwencji uszkodzenia urządzenia.
- Mrożone jedzenie spożywane bezpośrednio po wyjęciu z zamrażarki może spowodować odmrożenia.
- Nie wystawiać urządzenia na bezpośrednie działanie promieni słonecznych.
- Świece, lampy i inne przedmioty z otwartym płomieniem należy trzymać z dala od urządzenia, aby nie doszło do pożaru.

-
- Zgodnie z niniejszą instrukcją obsługi, urządzenie jest przeznaczone do przechowywania produktów spożywczych i/lub napojów w typowym gospodarstwie domowym, zgodnie z tym jak opisano to niniejszej instrukcji.
 - Urządzenie jest ciężkie. Należy zachować ostrożność podczas przenoszenia.
 - Nie wyjmować ani nie dotykać produktów znajdujących się w komorze zamrażarki mokrymi/wilgotnymi rękami, aby uniknąć uszkodzenia skóry lub odmrożenia.
 - Pod żadnym pozorem nie stawać na podstawie, szufladach, drzwiczkach i innych elementach urządzenia, ani nie opierać się o nie.
 - Po rozmrożeniu nie wolno ponownie zamrażać żywności.
 - Nie należy spożywać lodów na patyku ani kostek lodu prosto z zamrażarki, ponieważ może to spowodować odmrożenia w jamie ustnej i na wargach.
 - Aby uniknąć wypadania przedmiotów z urządzenia i spowodowania obrażeń ciała lub uszkodzenia urządzenia, nie należy przeciążać półek na drzwiach ani wkładać do szuflady na żywność zbyt dużej ilości jedzenia.

Zachowaj ostrożność!

Konserwacja i czyszczenie

- Przed przystąpieniem do czynności konserwacyjnych wyłączyć urządzenie i odłączyć wtyczkę kabla zasilającego od głównego gniazdka zasilania.
- Nie czyścić urządzenia metalowymi przyborami, odkurzaczem parowym, olejkami eterycznymi, rozpuszczalnikami organicznymi ani ściernymi środkami czyszczącymi.
- Nie używać ostrych przedmiotów do usuwania szronu z urządzenia. Używać wyłącznie skrobaka z tworzywa sztucznego.

Ważne informacje dotyczące instalacji!

- W celu prawidłowego przygotowania instalacji elektrycznej postępować zgodnie z instrukcjami podanymi w niniejszej instrukcji.

-
- Rozpakować urządzenie i sprawdzić, czy nie jest uszkodzone. Jeśli tak, nie podłączać do zasilania. Natychmiast zgłosić uszkodzenia w miejscu dokonania zakupu. W przypadku uszkodzenia zachować opakowanie.
 - Zaleca się odczekać co najmniej cztery godziny przed podłączeniem urządzenia do zasilania, aby umożliwić powrót oleju do sprężarki.
 - Należy zapewnić wystarczającą cyrkulację powietrza wokół urządzenia; jej brak zwiększa ryzyko przegrzania. Aby zapewnić wystarczającą wentylację, należy postępować zgodnie z instrukcjami dotyczącymi instalacji.
 - Tył produktu nie powinien znajdować się zbyt blisko ściany, w ten sposób unikamy dotykania lub nawet zapalenia się rozgrzanych elementów, takich jak sprężarka czy skraplacz. Aby uniknąć pożaru, postępować zgodnie z instrukcjami dotyczącymi instalacji.
 - Urządzenia nie wolno umieszczać w pobliżu grzejników lub kuchenek.
 - Upewnić się, że wtyczka kabla zasilania jest łatwo dostępna po zainstalowaniu urządzenia.

Przegląd techniczny

- Wszelkie prace elektryczne wymagane do przeprowadzenia czynności serwisowych powinny być przeprowadzane przez wykwalifikowanego elektryka lub inną kompetentną osobę.
- Produkt musi być serwisowany przez autoryzowane centrum serwisowe i należy używać wyłącznie oryginalnych części zamiennych.
 - 1) Jeśli urządzenie jest bezszronowe.
 - 2) Jeśli urządzenie zawiera oddzielną zamrażarkę.

Instalacja nowego urządzenia

Przed pierwszym użyciem urządzenia należy zapoznać się z poniższymi wskazówkami.

Wentylacja urządzenia



Aby poprawić wydajność systemu chłodzenia i oszczędzać energię, konieczne jest utrzymanie dobrej wentylacji wokół urządzenia, która zapewnia odprowadzanie ciepła. Z tego powodu wokół lodówki należy pozostawić wystarczająco dużo wolnej przestrzeni. Zaleca się pozostawić co najmniej 50-70 mm wolnej przestrzeni między tylną ścianką urządzenia a ścianą, 100 mm u góry, 100 mm od bocznej ścianki do ściany; a także z przodu urządzenia, aby umożliwić otwieranie drzwi pod kątem 115°. Prosimy zapoznać się z poniższym schematem.

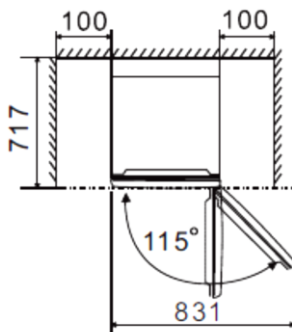
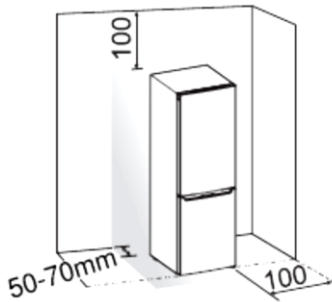

Uwaga:

- Urządzenie działa poprawnie w klasach klimatycznych zaprezentowanych poniżej. Może nie działać prawidłowo, jeśli przez dłuższy czas znajdzie się pod wpływem temperatury wykraczającej poza podany zakres.

Klasa klimatyczna	Temperatura otoczenia
SN	+ 10 °C do + 32 °C
N	+ 16 °C do + 32 °C
ST	+ 16 °C do + 38 °C

- Urządzenie powinno być umieszczone w suchym miejscu, aby uniknąć uszkodzeń spowodowanych przez wilgoć.
- Chronić urządzenie przed bezpośrednim działaniem promieni słonecznych, deszczem lub mrozem. Ustawić je z dala od źródeł ciepła, takich jak piece, kominki lub grzejniki.

Poziomowanie urządzenia

- Aby uzyskać wystarczające wypoziomowanie i cyrkulację powietrza w dolnej tylnej części urządzenia, dolne stopki mogą wymagać regulacji. Użyj odpowiedniego klucza.
- Aby drzwi mogły się samoczynnie zamykać, odchyl górną część do tyłu o około 10 mm.

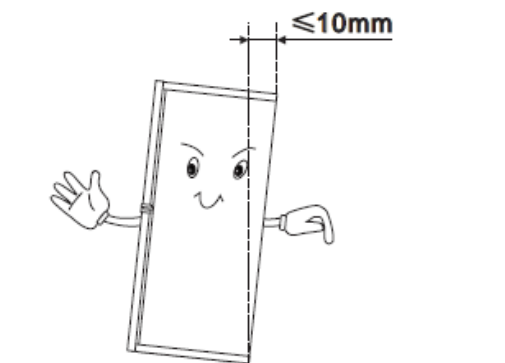

Zmiana kierunku otwierania drzwi

Jeśli zachodzi taka potrzeba, można zmienić kierunek otwierania drzwi z prawej (jak w chwili dostarczenia) na lewą stronę.

Ostrzeżenie! Podczas zmiany kierunku otwierania drzwi urządzenie nie może być podłączone do sieci. Upewnić się, że wtyczka została wyjęta z gniazdka sieciowego.

Potrzebne narzędzia

Niedołączone do urządzenia	
	
Klucz nasadowy 8 mm	Śrubokręt płaski
	
Śrubokręt krzyżakowy	Klucz nastawny 8 mm

- Jeśli wymaga tego sytuacja i konieczne jest uzyskanie dostępu do spodu chłodziarki, należy ją odchylić do tyłu i zabezpieczyć tylną ściankę przed uszkodzeniem za pomocą miękkiej pianki opakowaniowej lub innego materiału. Aby zmienić kierunek otwierania drzwi, należy postępować zgodnie z opisanymi krokami. Jeśli jakieś części nie są pokazane na rysunkach, należy ignorować opis.

1. Ustawić lodówkę w pozycji pionowej. Otworzyć górne drzwiczki, aby wyjąć wszystkie półki z drzwi (w celu uniknięcia ich zniszczenia), a następnie zamknąć drzwi:

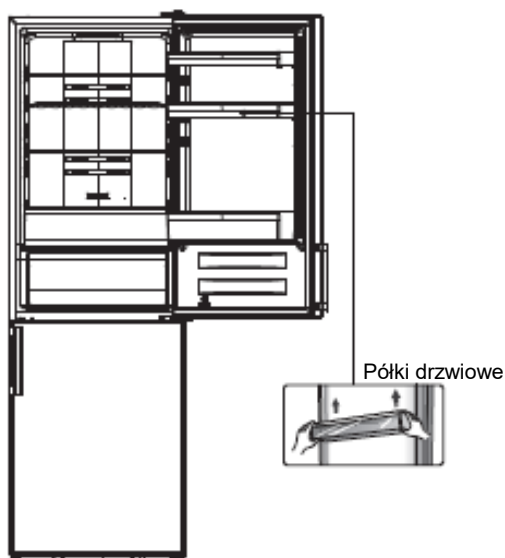

2. Zdejmij element ①, a następnie odkręć element ② z prawej górnej części lodówki.

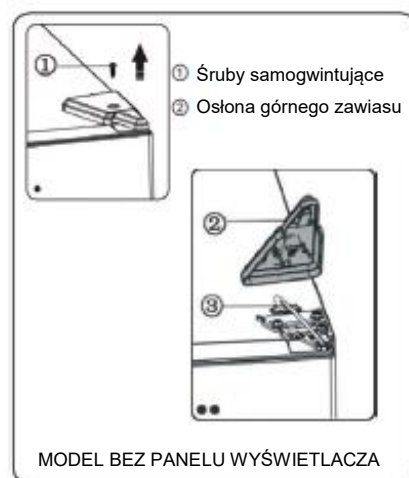

3. Odkręć śruby ① i wyjmij zawias ②. Jeśli lodówka ma wyświetlacz na drzwiach, należy przełożyć złącze ③ przez otwór zawiasu ②. (Podczas montażu należy przytrzymać ręcznie górne drzwi).

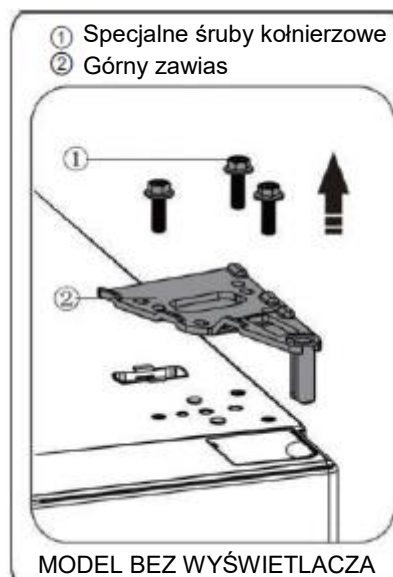

4. Zdejmij górne drzwi ze środkowego zawiasu, ostrożnie unosząc drzwi prosto w górę. Następnie umieść górne drzwi na gładkiej powierzchni, górną pokrywą do góry.



5. Gdy lodówka ma wyświetlacz na drzwiczkach, zdejmij osłonę (prawą) z otworu na śrubę z plastikowego woreczka i zainstaluj ją w prawym górnym rogu korpusu lodówki, a następnie zdejmij osłonę otworu na śruby (lewą) z lewej górnej części urządzenia i włóż do plastikowego woreczka. Gdy lodówka nie ma wyświetlacza na drzwiach, pociągnij prawą osłonę otworu na śruby z lewej strony do góry i zamocuj ją z prawej strony.

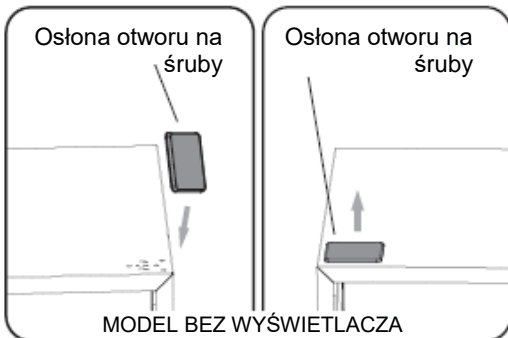
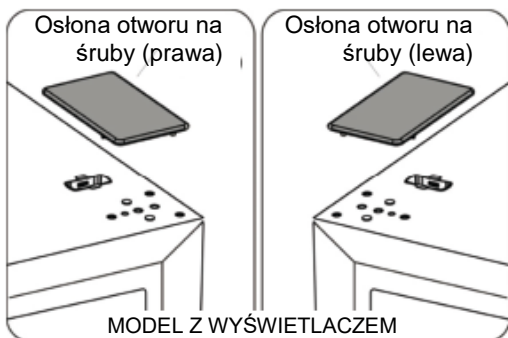

6. Gdy lodówka ma wyświetlacz na drzwiach, wyjmij część ① z lewej górnej części górnej osłony i wyjmij element ②. Następnie wyjmij element ③ i umieść element ④ po prawej górnej stronie górnej osłony. Zapoznaj się z powyższą operacją, zamontuj element ③ i element ④ po lewej górnej stronie górnej osłony. Zamontuj część prawej górnej części górnej pokrywy. Gdy lodówka nie ma wyświetlacza na drzwiach, pomini ten krok.

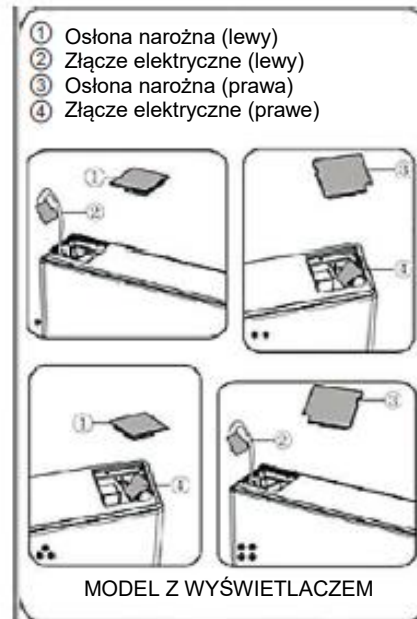

7. Poluzuj śrubę ③ i zdejmij część ② i część ①. Zamontuj dostarczony zapasowy ogranicznik drzwi ④- lewy (znajdujący się w plastikowym woreczku) i element ② (blokada) po lewej stronie za pomocą śruby ③. Zachowaj element ① do wykorzystania w przyszłości.

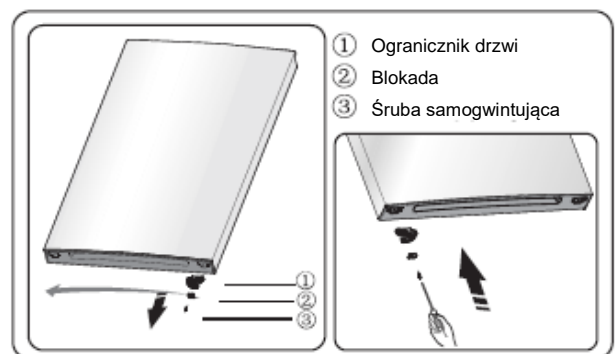

8. Odkręć śruby użyte do zamocowania środkowego zawiasu i usunięcia środkowego zawiasu. Następnie zdejmij dolne drzwiczki.

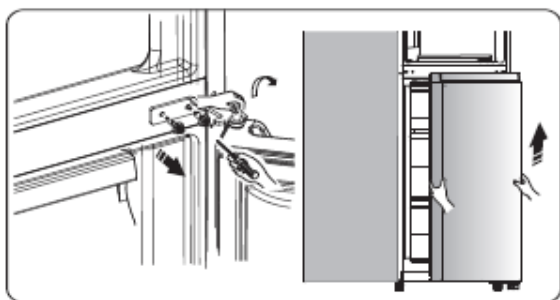

9. Umieścić dolne drzwiczki na miękkiej powierzchni, panelem do góry. Odkręcić śrubę ③ i zdjąć elementy ① i ②, a następnie zainstalować lewy ogranicznik drzwi ④ (dostarczony w plastikowym woreczku) oraz lewy element ② (blokada) i śrubę ③ po lewej stronie i mocno dokręcić. Zachowaj element ① do wykorzystania w przyszłości.

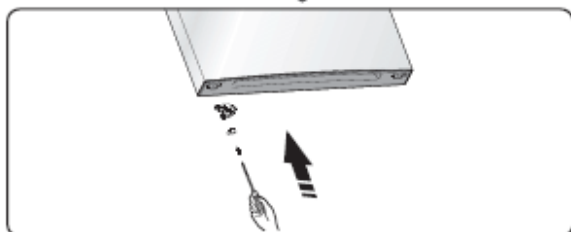

10. Zamienić osłony otworów na śruby na środkowej płytce osłony z lewej na prawą stronę (jak pokazano na rysunku poniżej).

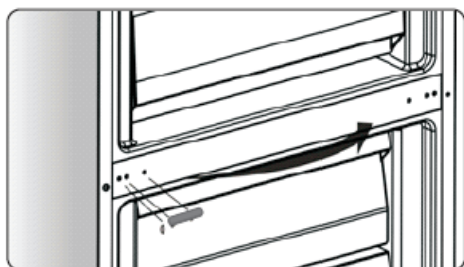

11. Odchyl chłodziarkę do tyłu, wyjmij element ②.

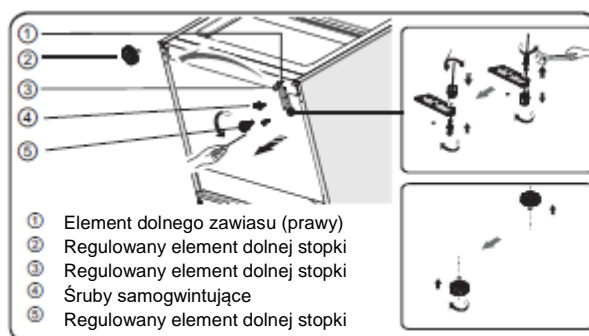

12. Wyjmij część ③ z dolnego elementu zawiasu (po prawej), odkręć dolny sworzень zawiasu, włóż go do otworu po drugiej stronie, a następnie dokręć w miejscu; w następnej kolejności zainstaluj element ③ na dolnym sworzniu zawiasu.
13. Zamontuj ponownie elementy zdemontowane w kroku 11, zmień elementy ① na lewą stronę, a następnie zamocuj je za pomocą śrub ④. Zainstaluj element ② na końcu.

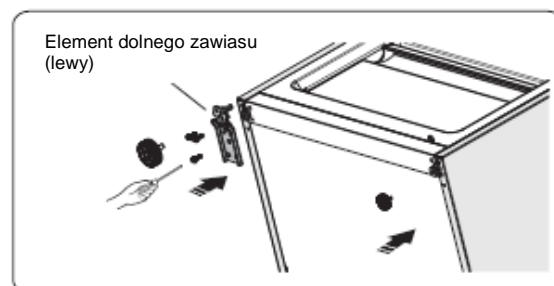

14. Wsuń dolne drzwiczki na dolny sworzень zawiasu i przytrzymaj. Odwrócić element mocujący środkowego zawiasu o 180°, przenieść podkładkę na dolnej osi, wyreguluj środkowy zawias we właściwym położeniu, zainstaluj go upewniając się, że dolne drzwi są zamocowane na swoim miejscu.

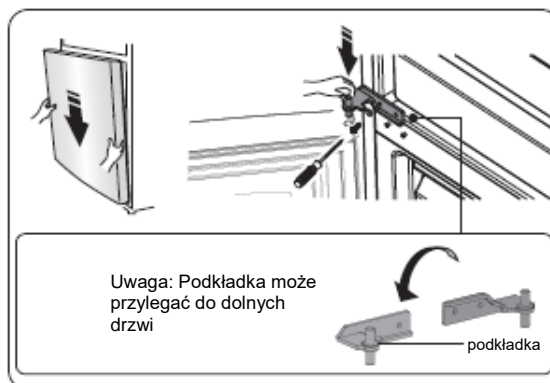

15. Przenieść górne drzwiczki do odpowiedniej pozycji, a następnie zamontuj element ② śrubami ①. Przed zamocowaniem elementu ②, przepuść złącze ③ przez zawias ②; odnieś się do kroku 3. (podczas instalacji podtrzymuj drzwi ręką).

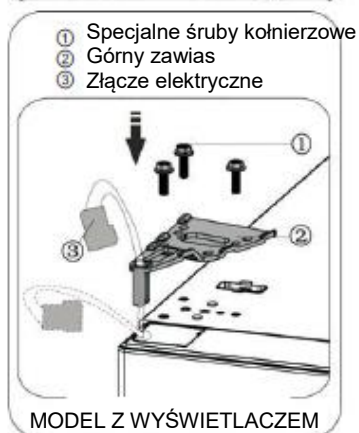
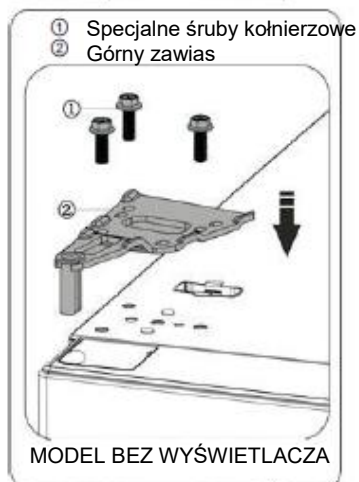
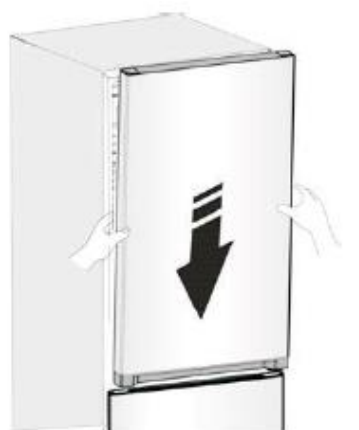

16. Podłącz złącze elektryczne ① jak to pokazano na rysunku, a następnie element ② śrubą ③; odnieść się do kroku 2.

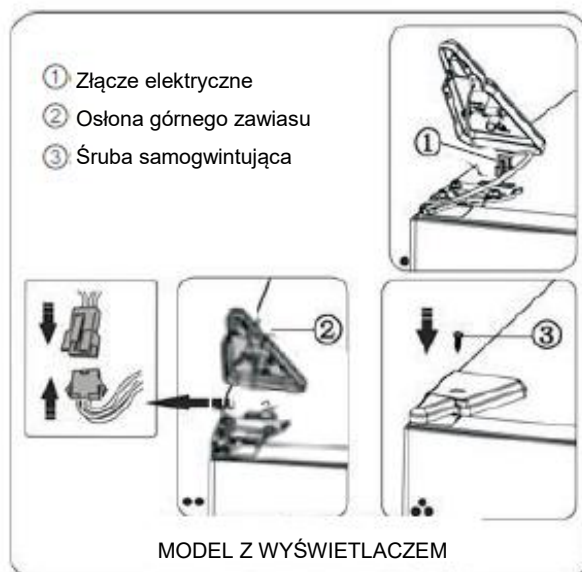

17. Otwórz górne drzwi, zainstaluj półki na nich, a następnie je zamknij.

Uwaga:

Jeśli Twoja lodówka ma uchwyty, musisz je przełożyć zgodnie z poniższymi wskazówkami: Zdejmij górne drzwiczki i połóż je na gładkiej powierzchni, panelem do góry. Unieś elementy ① i ④, a następnie odkręć śruby ②. Przełóż uchwyt ③ na prawą stronę, a następnie wkręć śruby ②, i kolejno elementy ① i ④.

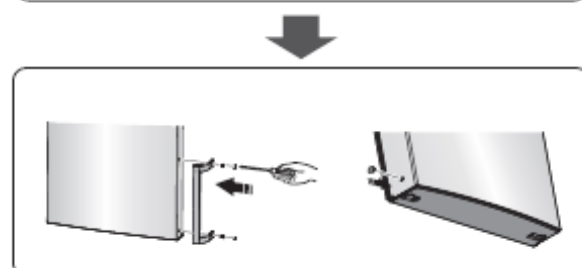
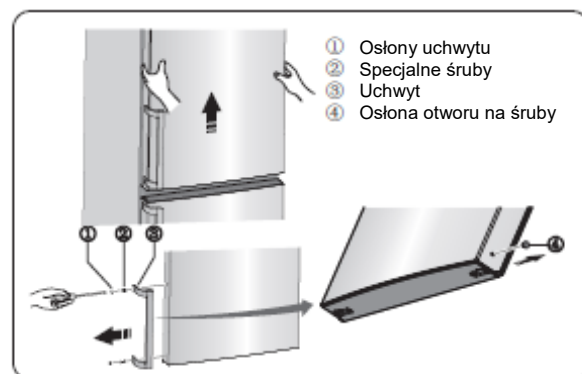

Opis urządzenia

Widok urządzenia z dystrybutorem

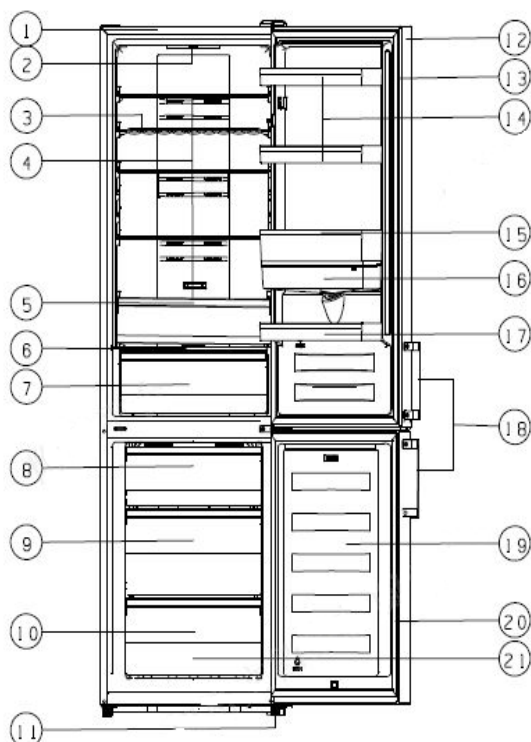

- | | |
|--|--------------------------------|
| 1. Obudowa | 12. Drzwi lodówki |
| 2. Oświetlenie LED | 13. Uszczelka drzwi lodówki |
| 3. Półka na wino (opcjonalnie) | 14. Górna półka na drzwi |
| 4. Szklane półki | 15. Środkowa półka na drzwi |
| 5. Górna Szuflada na warzywa | 16. Zbiornik na wodę |
| 6. Pokrywa szuflady na warzywa | 17. Dolna półka na drzwi |
| 7. Szuflada na warzywa | 18. Uchwyt (opcjonalnie) |
| 8. Taca (alternatywnie z górną szufladą) | 19. Drzwi zamrażarki |
| 9. Środkowa szuflada | 20. Uszczelka drzwi zamrażarki |
| 10. Dolna szuflada | 21. Akcesoria |
| 11. Regulowane nóżki | |

Uwaga:

- Ze względu na nieustanne modyfikacje naszych produktów niektóre elementy lodówki mogą nieznacznie różnić się od tych w instrukcji, ale ich funkcja i sposób użycia pozostają takie same.
- Aby uzyskać więcej miejsca w zamrażarce, możesz wyjąć szuflady (z wyjątkiem dolnej szuflady zamrażarki), tacę na lód.

Opis urządzenia

Widok urządzenia bez dystrybutora

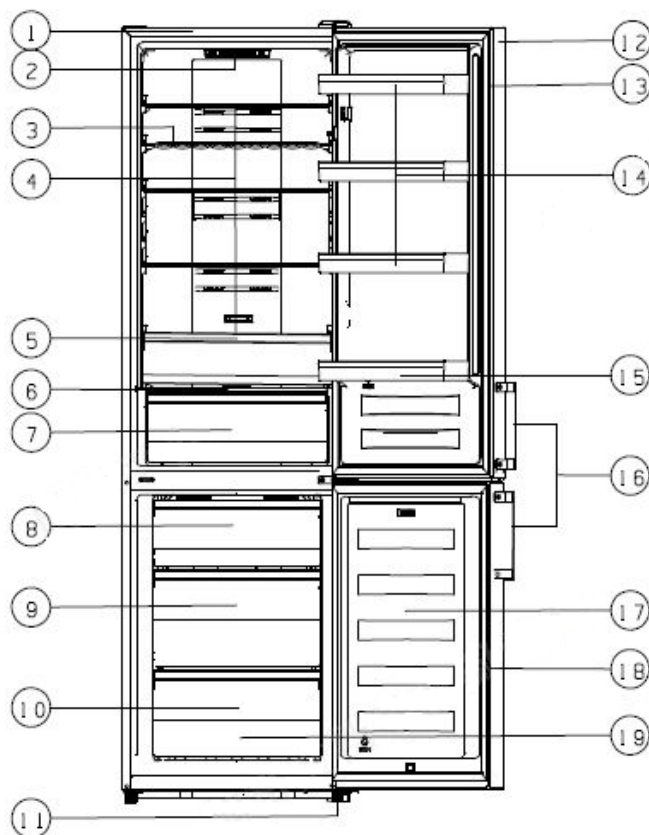

- | | |
|---|--------------------------------|
| 1. Obudowa | 11. Regulowane nóżki |
| 2. Oświetlenie LED i sterowanie termostatem | 12. Drzwi lodówki |
| 3. Półka na wino (alternatywnie) | 13. Uszczelka drzwi lodówki |
| 4. Szklane półki | 14. Górne półki na drzwi (X3) |
| 5. Górna Szuflada na warzywa | 15. Dolna półka na drzwi |
| 6. Pokrywa szuflady na warzywa | 16. Uchwyt (opcjonalnie) |
| 7. Szuflada na warzywa | 17. Drzwi zamrażarki |
| 8. Taca (alternatywnie z górną szufladą) | 18. Uszczelka drzwi zamrażarki |
| 9. Środkowa szuflada | 19. Akcesoria |
| 10. Dolna szuflada | |

Uwaga:

- Ze względu na nieustanne modyfikacje naszych produktów niektóre elementy lodówki mogą nieznacznie różnić się od tych w instrukcji, ale ich funkcja i sposób użycia pozostają takie same.
- Aby uzyskać więcej miejsca w zamrażarce, możesz wyjąć szuflady (z wyjątkiem dolnej szuflady zamrażarki), tacę na lód.

Opis urządzenia

Widok urządzenia z wyświetlaczem na drzwiach

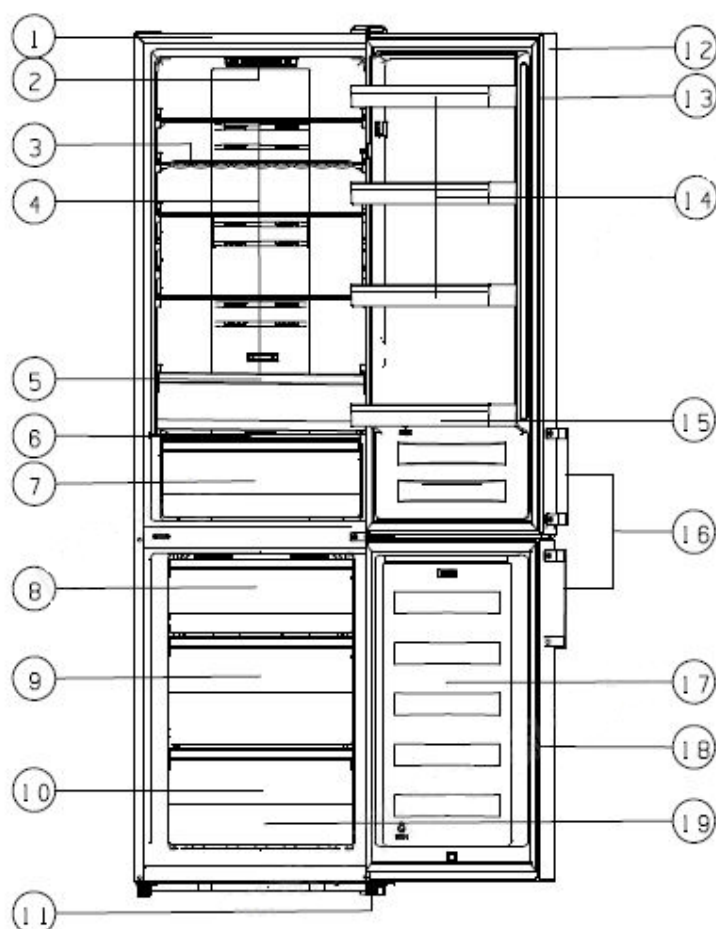

- | | |
|--|--------------------------------|
| 1. Obudowa | 11. Regulowane nóżki |
| 2. Oświetlenie LED | 12. Drzwi lodówki |
| 3. Półka na wino (alternatywnie) | 13. Uszczelka drzwi lodówki |
| 4. Szklane półki | 14. Górne półki na drzwi (X3) |
| 5. Górna Szuflada na warzywa | 15. Dolna półka na drzwi |
| 6. Pokrywa szuflady na warzywa | 16. Uchwyt (opcjonalnie) |
| 7. Szuflada na warzywa | 17. Drzwi zamrażarki |
| 8. Taca (alternatywnie z górną szufladą) | 18. Uszczelka drzwi zamrażarki |
| 9. Środkowa szuflada | 19. Akcesoria |
| 10. Dolna szuflada | |

Uwaga:

- Ze względu na nieustanne modyfikacje naszych produktów niektóre elementy lodówki mogą nieznacznie różnić się od tych w instrukcji, ale ich funkcja i sposób użycia pozostają takie same.
- Aby uzyskać więcej miejsca w zamrażarce, możesz wyjąć szuflady (z wyjątkiem dolnej szuflady zamrażarki), tacę na lód.

Panel wyświetlacza

Uruchomienie i regulacja temperatury

- Korzystaj z urządzenia zgodnie z zamieszczonymi poniżej wskazówkami dotyczącymi sterowania. Twoje urządzenie posiada analogiczne funkcje i tryby do pokazanych na rysunku poniżej. Gdy urządzenie jest uruchamiane po raz pierwszy, włącza się podświetlanie ikon na panelu sterowania.

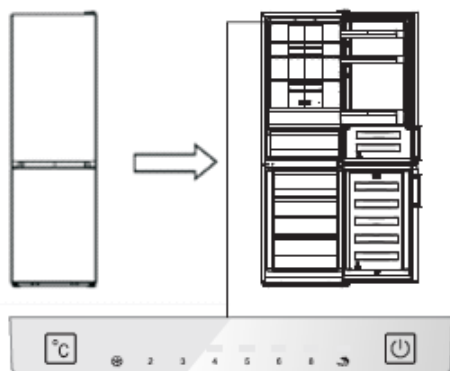

Panel wyświetlacza wewnątrz drzwi

Sterowanie temperaturą

Zalecamy, aby przy pierwszym uruchomieniu lodówki ustawić temperaturę na 4 °C. Jeśli chcesz zmienić temperaturę, postępuj zgodnie z instrukcjami poniżej.

Zachowaj ostrożność!

Ustawiając temperaturę, wybierasz średnią temperaturę dla całej komory chłodziarki. Temperatura w poszczególnych przedziałach może różnić się od temperatury wyświetlanej na panelu, w zależności od ilości przechowywanej żywności i miejsca jej przechowywania. Temperatura otoczenia może również wpływać na rzeczywistą temperaturę wewnątrz urządzenia.

1. Lodówka

Naciśnij , aby ustawić temperaturę w chłodziarce w zakresie od 2 °C do 8 °C, zgodnie z potrzebami; panel wyświetlacza wyświetli odpowiednie wartości zgodnie z następującą sekwencją.

Uwaga: Gdy zaświeci się ikonka  oznacza to aktywację trybu wakacyjnego. Sprawdź instrukcję trybu wakacyjnego.



Super Freeze

Tryb Super Freeze pozwoli szybko obniżyć temperaturę w zamrażarce, dzięki czemu jedzenie zamrozi się szybciej. Pozwoli to chronić witaminy i składniki odżywcze w świeżej żywności i dłużej utrzymywać jej świeżość.

- Możesz nacisnąć  na panelu wyświetlacza w drzwiach przez 3 sekundy, aby przejść do trybu Super Freeze.
- Po wybraniu trybu Super Freeze zapali się lampka kontrolna, a temperatura zamrażarki zostanie ustawiona na -24 °C.
- W przypadku bardzo dużej ilości żywności do zamrożenia - należy odczekać około 24 godzin.
- Super Freeze wyłącza się automatycznie po około 52 godzinach, i temperatura w zamrażarce powrócą do poprzedniego ustawienia.

Tryb wakacyjny



Jeśli będziesz nieobecny przez dłuższy czas, naciśnij  i włącz tę funkcję.

- Po włączeniu trybu wakacyjnego zapali się lampka kontrolna. Temperatura zamrażarki zostanie ustawiona na -18 °C, a temperatura lodówki na 15 °C.

Ważne! W tym czasie nie przechowuj żywności w lodówce.

3. Przełącznik (panel wyświetlacza wewnątrz drzwi)

Naciśnij ten przycisk, aby włączyć lub wyłączyć urządzenie.

- Naciśnij  przez 3 sekundy; po sygnale dźwiękowym urządzenie wyłączy się.
- Naciśnij  przez 1 sekundę; po sygnale dźwiękowym urządzenie zostanie włączone.

Panel sterowania

Panel wyświetlacza na drzwiach

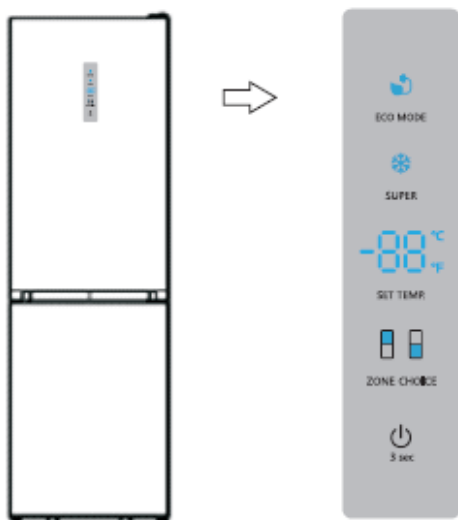

Panel wyświetlacza na drzwiach

Temperaturę można zmienić pomiędzy °C a °F naciskając „SET TEMP” przez 3 sekundy.

Sterowanie temperaturą

Zalecamy, aby przy pierwszym uruchomieniu lodówki ustawić temperaturę lodówki na 4 °C. Jeśli chcesz zmienić temperaturę, postępuj zgodnie z instrukcjami poniżej.

Zachowaj ostrożność!

Gdy ustawiasz temperaturę, ustaw średnią temperaturę dla całej komory lodówki.

Temperatury w każdym przedziale mogą różnić się od wartości temperatur wyświetlanych na panelu, w zależności od ilości przechowywanej żywności i jej rozmieszczenia. Temperatura otoczenia może również wpływać na rzeczywistą temperaturę wewnątrz urządzenia.

Chłodziarka

Naciśnij „ZONE CHOICE”, zaświeci się . Następnie naciśnij „SET TEMP.”; możesz ustawić temperaturę w chłodziarce pomiędzy 2 °C a 8 °C, a wyświetlacz pokaże odpowiednie wartości zgodnie z następującą kolejnością.

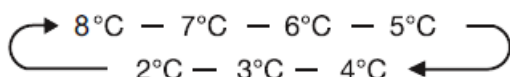

Zamrażarka

Naciśnij „ZONE CHOICE”, gdy zaświeci się lampka . Następnie naciśnij „SET TEMP.”, w razie potrzeby możesz ustawić temperaturę zamrażarki pomiędzy -14 °C a -24 °C, a panel wyświetlacza wyświetli odpowiednią wartość zgodnie z następującą sekwencją.

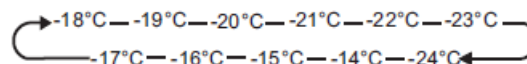

Super Freeze

Tryb Super Freeze pozwoli szybko obniżyć temperaturę w zamrażarce, dzięki czemu jedzenie zamrozi się szybciej. Pozwoli to chronić witaminy i składniki odżywcze w świeżej żywności i dłużej utrzymać jej świeżość.

- Możesz nacisnąć SUPER, aby przejść do trybu Super Freeze.
- Po wybraniu trybu Super Freeze zapali się lampka kontrolna, a temperatura zamrażarki zostanie ustawiona na -24 °C.
- W przypadku bardzo dużej ilości żywności do zamrożenia - należy odczekać około 24 godzin.
- Super Freeze wyłącza się automatycznie po około 52 godzinach, i temperatura w zamrażarce powrócą do poprzedniego ustawienia.

Eco energy

Ta funkcja sprawia, że zamrażarka pracuje w trybie oszczędzania energii, który jest przydatny w celu zmniejszenia zużycia energii, gdy jesteś nieobecny w domu.

- Możesz nacisnąć „ECO MODE”, aby przejść do ekonomicznego trybu zużycia energii.
- Po włączeniu trybu ekonomicznego zaświeci się lampka. Temperatura zamrażarki zostanie ustawiona na -17 °C, a temperatura chłodziarki na 6 °C.

Przełącznik

Naciśnij ten przycisk, aby włączyć lub wyłączyć urządzenie.

- Naciśnij  przez 3 sekundy; po sygnale dźwiękowym, w międzyczasie światło cyfrowe pokaże „OFF” a urządzenie zostanie wyłączone.
- Naciśnij „Przełącz” na 3 sekundy, po usłyszeniu sygnału dźwiękowego urządzenie zostanie włączone.

Alarm

Gdy drzwi lodówki zostaną otwarte przez ponad 2 minuty, rozlegnie się dźwięk alarmu drzwi. W przypadku wyzwolenia alarmu drzwi, brzęczyk zabrmi 3 razy co 1 minutę i przestanie alarmować automatycznie po 8 minutach.

Aby oszczędzać energię, należy unikać pozostawiania otwartych drzwi przez długi czas podczas korzystania z urządzenia. Alarm drzwi można również anulować, zamykając drzwi.

Korzystanie z urządzenia

Do urządzenia dołączono pewną ilość akcesoriów, a sekcja poniżej opisuje ich użycie.

Półka na drzwi

Nadaje się do przechowywania jajek, płynów w puszkach, napojów w butelkach, żywności pakowanej, itp. Nie umieszczaj zbyt dużej ilości ciężkich przedmiotów w półkach.

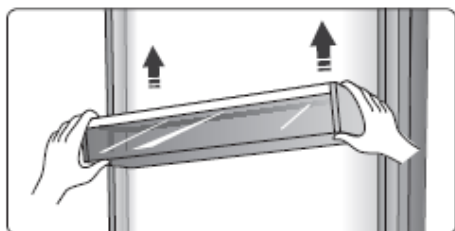

Wymowana półka w komorze chłodziarki

- W komorze chłodziarki znajdują się trzy półki, które można wyjmować do czyszczenia.



Dodatkowa komora na świeżą żywność (opcjonalnie)

W niektórych modelach znajduje się dodatkowa komora na świeże produkty (szuflada). Można w niej uzyskać niższą temperaturę potrzebną do przechowywania ryb, mięsa i innej żywności ulegającej szybkiemu psuciu.

Zwykle temperatura w niej będzie wynosić o około 2 °C mniej niż w drugiej części przedziału chłodziarki.

Możesz przesunąć suwak, aby ustawić temperaturę. Prosimy zapoznać się z kilkoma zaleceniami podanymi w poniższej tabeli.

Ustawienie temp. chłodziarki	Suwak	Żywność	Okres przechowywania
2 °C	Najdalej w prawo	Ryby i mięso	Do 3 dni
5 °C	Najdalej w prawo	Owoce	Do 2 tygodni
8 °C	Najdalej w prawo	Warzywa	Do 5 dni

Uwaga: Zarówno temperatura otoczenia, jak i temperatura ustawienia wpływają na temperaturę w dodatkowym przedziale na świeże produkty (szufladzie). Rzeczywista temperatura może różnić się w pewnym zakresie.

Temperatura w tej szufladzie może być niższa niż zero, więc normalne jest, że płyny zostaną zamrożone.



Regulowana półka na wino

Służy do przechowywania butelek z winem lub napojami, i można ją wyjmować do czyszczenia.

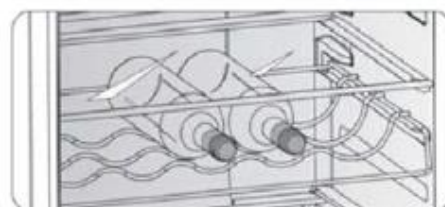

Pokrywa szuflady na owoce i warzywa

- Służy do sterowania temperaturą w szufladzie i zapobiega utracie wody zawartej w owocach i warzywach. Funkcja ta jest opcjonalna.
- Za pomocą suwaka można regulować wilgotnością wewnątrz. Przesuwając w lewo suwakiem zapewniamy wyższą wilgotność pozwalającą dłużej przechować owoce i warzywa; przesuwając w prawo, obniżamy wilgotność.

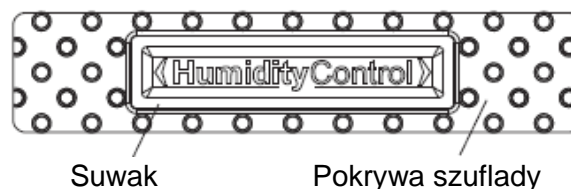

Szuflada na owoce i warzywa

Jest przeznaczona do przechowywania owoców i warzyw.

Szuflada zamrażarki

- Do przechowywania zamrożonej żywności, np. mięsa, ryb, lodów, itd.

Pojemnik na lód

- Do robienia lodu i przechowywania kostek lodu. Aby zrobić kostki lodu, napełnij tacę wodą tak aby poziom wody nie przekroczył górnej linii (najlepiej osiemdziesięciu procent pojemność tacy na lód). Umieść tacę w szufladzie zamrażarki i odczekaj co najmniej dwie godziny, aż uformują się kostki lodu. Po uformowaniu kostek delikatnie przekręć tacę, aby oddzielić kostki od tacy.



Dozownik wody (opcjonalnie)

Dozownik wody, umieszczony w drzwiach lodówki, służy do przechowywania wody pitnej. Za pomocą tego urządzenia można łatwo uzyskać schłodzoną wodę bez otwierania lodówki. Prosimy zapoznać się z następującymi wskazówkami.

• Przed użyciem

Przed pierwszym użyciem tego urządzenia należy:

Zdejmowaniu i instalacji półek na drzwiach

Ostrzeżenie: półka na drzwiach nie może być wyjmowana i instalowana przez użytkownika!

Jeśli półka drzwiowa zostanie uszkodzona, skontaktuj się z infolinią obsługi klienta w celu uzyskania pomocy. Aby wymienić półkę drzwiową, wykonaj następujące czynności:

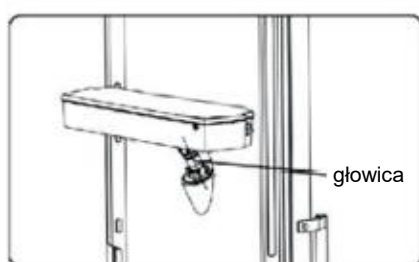
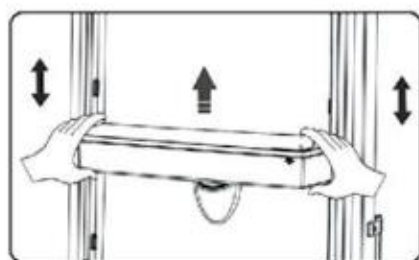

1. Wyjmij środkową półkę.
2. Przytrzymaj mocno obie strony zbiornika wody, a następnie podnieś zbiornik wody, potrząsając w górę i w dół.
3. Odkręć głowicę, a następnie oczyść ją i wewnątrz zbiornika wody.

• Montaż

Przed montażem należy spuścić wodę ze zbiornika i sprawdzić, czy podkładka jest odwrócona, czy nie.

1. Włóż głowicę do otworu.
2. Zamontuj zbiornik wzdłuż prowadnic na drzwiach.
3. Naciśnij na dwie strony zbiornika.
4. Gdy usłyszysz kliknięcie, oznacza to, że instalacja została zakończona.

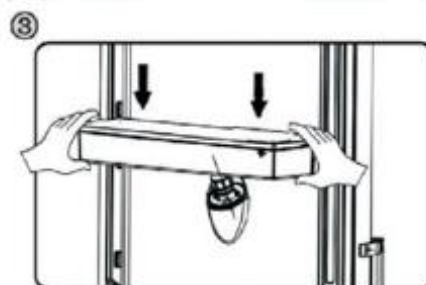
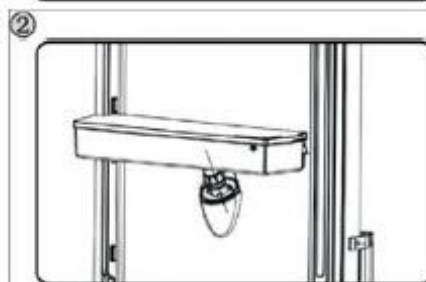
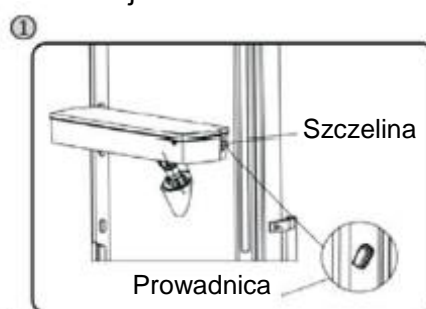

Ostrzeżenie!

1. Uważaj, aby nie naciskać na głowicę;
2. Podczas montażu zbiornika wody najpierw upewnij się, że głowica jest włożona do otworu.

• Napełnianie wodą

Przed nalaniem wody pitnej do zbiornika wody upewnij się, że zbiornik wody jest stabilnie umieszczony i znajduje się w prawidłowej pozycji.

Uwaga!

Napełnij wodą do 3 l (co jest zalecane), a nie powyżej poziomu.

W przeciwnym razie woda może się wylać, gdy pokrywa zostanie zamknięta.

1. Zalecamy napełnienie wodą w następujący sposób.
2. Otwórz małą pokrywkę, obracając ją i wlej wodę z wlotu dużej pokrywy. Pamiętaj, aby po zakończeniu napełniania obrócić małą pokrywkę z powrotem do pierwotnej pozycji.

Mała pokrywka

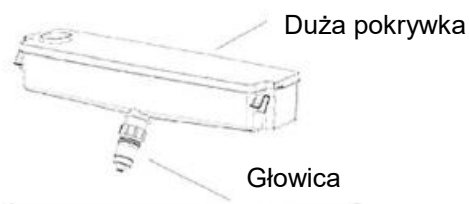
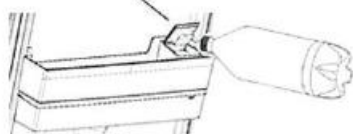

Ostrzeżenie!

Nie dotykaj innych części urządzenia podczas napełniania wodą, ponieważ może dojść do wycieku wody.

Dozowanie wody

1. Upewnij się, że pokrywa zbiornika wody jest założona.
2. Zamknij drzwi lodówki i sprawdź działanie dozownika.

Pobór wody

Do pobierania wody spod dozownika należy użyć odpowiedniego kubka.

Ostrzeżenie!

Nie popychaj dźwigni dozownika do przodu bez kubka; może to spowodować wyciek wody z dozownika.

Zbiornik odbiorczy

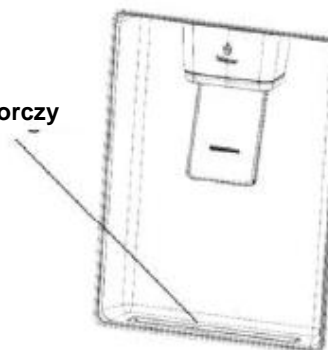

• Czyszczenie

1. Ostrożnie zdejmij zbiornik wody z drzwiczek, a następnie delikatnie umyj zbiornik, pokrywkę i głowicę w wodzie.
2. Po pomyślnym wyczyszczeniu urządzenia należy je wysuszyć poprzez naturalne wysuszenie lub użycie suszarki.
3. Jeśli używałeś dozownika wody wiele razy, woda ze zbiornika odbiorczego może skapywać na podłogę, która może zmoczyć podłogę. Przed nalewaniem należy regularnie czyścić zbiornik suchym ręcznikiem.

Poziom dozownika
Sugerowana pozycja

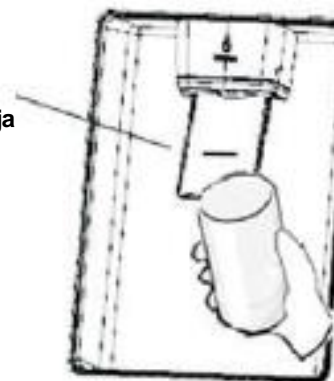

Pomocne wskazówki i porady

Wskazówki dotyczące oszczędzania energii

Zalecamy postępowanie zgodnie z poniższymi wskazówkami, w celu oszczędzania energii.

- Staraj się unikać otwierania drzwi na dłużej.
- Upewnij się, że urządzenie nie jest wystawione na działanie źródeł ciepła (takich jak bezpośrednie światło słoneczne, piekarnik elektryczny, kuchenka, itp.).
- Nie ustawiaj temperatury na niższą niż to konieczne.
- Nie przechowuj w urządzeniu ciepłej lub parującej żywności lub napojów.
- Umieść urządzenie w dobrze wentylowanym, suchym pomieszczeniu. Zapoznaj się z rozdziałem Instalowanie nowego urządzenia.
- Jeśli schemat pokazuje prawidłową kombinację szuflad, pojemnika na żywność i półek, nie zmieniaj kombinacji, ponieważ jest to najbardziej energooszczędna konfiguracja pod względem oszczędzania energii.

Wskazówki dotyczące przechowywania w lodówce świeżej żywności

- Nie wstawiaj gorących potraw bezpośrednio do lodówki lub zamrażarki. Temperatura wewnątrz wzrośnie, co spowoduje, że sprężarka będzie musiała pracować ciężiej i zużyje więcej energii.
- Przykrywaj lub zawijaj produkty, szczególnie, gdy mają intensywny smak.
- Umieszczaj żywność tak, aby powietrze mogło swobodnie krążyć wokół niej.

Wskazówki dotyczące chłodzenia

- Mięso (wszystkie jego rodzaje) owijaj w folię polietylenową i umieść na szklanej półce nad szufladą na warzywa. Zawsze przestrzegaj czasu przechowywania żywności i stosuj daty podane przez producentów.
- Gotowane jedzenie, zimne dania, itp.: powinny być przykryte i mogą być umieszczane na dowolnej półce.
- Owoce i warzywa powinny być przechowywane w specjalnej szufladzie.
- Masło i ser powinny być zapakowane w opakowanie próżniowe lub plastikową folię.
- Butelki z mlekiem powinny mieć pokrywki i być przechowywane na półkach na drzwiach.

Wskazówki dotyczące zamrażania

- Przy pierwszym uruchomieniu lub po okresie bezczynności, przed włożeniem żywności do komory, pozwól urządzeniu pracować przez co najmniej 2 godziny przy niższej temperaturze.
- Pakuj żywność w małych porcjach, aby ułatwić jej szybkie i całkowite zamrożenie, a potem szybkie rozmrażanie tylko potrzebnej ilości.
- Owijaj żywność w folię aluminiową lub w szczelne polietylenowe opakowania do żywności.
- Nie pozwól, aby świeża, niezamrożona jeszcze żywność dotykała już zamrożonej, aby uniknąć jej częściowego rozmrożenia.
- Zamrożone produkty, skonstruowane natychmiast po wyjęciu z zamrażarki, mogą spowodować odmrożenie skóry.
- Zaleca się etykietowanie i datowanie każdego zamrożonego opakowania w celu śledzenia czasu przechowywania.

Wskazówki dotyczące przechowywania zamrożonej żywności

- Upewnij się, że mrożonki są prawidłowo przechowywane przez sprzedawcę.
- Stan żywności po rozmrożeniu szybko się pogarsza i nie należy jej ponownie zamrażać. Nie przekraczaj okresu przechowywania wskazanego przez producenta żywności.

Wyłączanie urządzenia

Jeśli urządzenie wymaga wyłączenia na dłuższy okres czasu, należy podjąć następujące kroki, aby zapobiec powstawaniu pleśni wewnątrz urządzenia.

1. Wyjmij z komory wszystkie produkty żywnościowe.
2. Wyjmij wtyczkę kabla zasilającego z gniazdka sieciowego.
3. Dokładnie wyczyść i osusz wnętrze.
4. Upewnij się, że wszystkie drzwi są delikatnie zaklinowane przed domknięciem, aby umożliwić cyrkulację powietrza.

Czyszczenie i konserwacja

Ze względów higienicznych urządzenie (w tym akcesoria zewnętrzne i wewnętrzne) należy regularnie czyścić (co najmniej raz na dwa miesiące).

Zachowaj ostrożność! Podczas czyszczenia urządzenie nie może być podłączone do zasilania. Niebezpieczeństwo porażenia prądem! Przed czyszczeniem wyłącz urządzenie i wyjmij wtyczkę z gniazdka sieciowego.

Czyszczenie części zewnętrznych

Aby zachować dobry wygląd urządzenia, należy je regularnie czyścić.

- Przecieraj panel cyfrowy i panel wyświetlacza za pomocą czystej, miękkiej ściereczki.
- Rozpyl wodę na ściereczkę zamiast rozpylać ją bezpośrednio na powierzchnię urządzenia. Pomaga to zapewnić równomierne rozproszczenie wilgoci na powierzchni.
- Czyść drzwi, uchwyty i powierzchnie lodówki łagodnym detergentem, a następnie wycieraj do sucha miękką szmatką.

Zachowaj ostrożność!

- Do czyszczenia nie używaj ostrych przedmiotów, ponieważ mogą zarysować powierzchnię.
- Do czyszczenia nie należy stosować rozcieńczalników, detergentów przeznaczonych do mycia samochodu, wybielaczy, oleju eterycznego, ściernych środków czyszczących ani rozpuszczalników organicznych, takich jak benzen. Mogą uszkodzić powierzchnię urządzenia i spowodować pożar.

Czyszczenie wnętrza

Należy regularnie czyścić wnętrze urządzenia. Łatwiej będzie to zrobić, gdy zapasy żywności są niewielkie. Przetrzyj wnętrze zamrażarki wyżętą ściereczką lub gąbką nasączoną słabym roztworem wodorowęglanu sodowego, a następnie ciepłą wodą. Wytrzyj do sucha przed ponownym włożeniem półek i koszy. Dokładnie osusz wszystkie powierzchnie i wyjmowane części przed ponownym włożeniem ich na miejsce. Pomimo że urządzenie rozmraża się automatycznie, jeśli drzwi zamrażarki będą często otwierane lub pozostaną zbyt długo otwarte, na wewnętrznych ściankach zamrażarki może pojawić się warstwa szronu. Jeśli warstwa szronu jest zbyt gruba, wykorzystaj czas, gdy zamrażarka jest prawie pusta i wykonaj następujące czynności:

1. Wyjmij wszystkie kosze na żywność i akcesoria, odłącz urządzenie od zasilania i pozostaw drzwi otwarte. Dokładnie przewietrz pomieszczenie, aby przyspieszyć proces odszraniania.
2. Po zakończeniu odszraniania wyczyść zamrażarkę zgodnie z opisem powyżej.

Zachowaj ostrożność!

Nie używaj ostrych przedmiotów do usuwania szronu z komory zamrażarki.

Urządzenie można włączyć, i podłączyć do gniazda sieciowego, dopiero po całkowitym wyschnięciu wnętrza.

Czyszczenie uszczelki drzwi

Staraj się, aby uszczelki drzwi były czyste. Lepkie jedzenie i napoje mogą powodować przyklejanie się uszczelki do obudowy i ich rozdarcia podczas otwierania drzwi. Przemywaj uszczelki łagodnym detergentem i ciepłą wodą. Po umyciu dokładnie wypłucz i osusz.

Zachowaj ostrożność!

Urządzenie może być włączone dopiero po całkowitym wyschnięciu uszczelki drzwiowych.

Wymiana lampy LED

Ostrzeżenie: Lampa LED może być wymieniana tylko przez kompetentną osobę. Jeśli lampa LED jest uszkodzona, skontaktuj się z infolinią obsługi klienta w celu uzyskania pomocy.

Rozwiązywanie problemów

Jeśli wystąpi problem z urządzeniem lub obawiasz się, że urządzenie nie działa prawidłowo, przed wezwaniem serwisu technicznego możesz przeprowadzić kilka łatwych czynności sprawdzających, które opisano poniżej.

Ostrzeżenie! Nie próbuj samodzielnie naprawiać urządzenia. Jeśli problem nie ustąpi po przeprowadzeniu czynności sprawdzających opisanych poniżej, skontaktuj się z wykwalifikowanym elektrykiem, autoryzowanym serwisantem lub sklepem, w którym został zakupiony produkt.

Problem	Możliwe przyczyny i rozwiązanie
Urządzenie nie działa prawidłowo	Sprawdź, czy przewód zasilający jest prawidłowo podłączony do gniazda zasilania.
	Sprawdź bezpiecznik lub obwód zasilania; wymień, jeśli to konieczne.
	To normalne, że zamrażarka nie działa podczas automatycznego cyklu odszraniania lub przez krótki czas po włączeniu urządzenia, aby chronić sprężarkę.
Nieprzyjemne zapachy wydobywające się z wnętrza	Wnętrze może wymagać oczyszczenia.
	Niektóre produkty spożywcze, pojemniki lub opakowania wydzielają nieprzyjemne zapachy.
Hałas dobiegający z urządzenia	Dźwięki opisane poniżej są normalnym zjawiskiem: <ul style="list-style-type: none"> • Odgłosy pracy sprężarki. • Odgłosy pracy silniczka wentylatora w komorze zamrażarki lub innych komorach. • Bulgoczący dźwięk podobny do odgłosu wydawanego przez gotującą się wodę. • Trzaski podczas automatycznego rozmrażania. • Dźwięk klikania przed uruchomieniem sprężarki.
	Inne nietypowe dźwięki mogą być spowodowane przez przyczyny opisane poniżej; mogą wymagać sprawdzenia i podjęcia działań: <ul style="list-style-type: none"> • Lodówka jest niewypoziomowana. • Tył urządzenia uderza o ścianę. • Butelki lub pojemniki uderzają o siebie.
Silnik bez przerwy pracuje	Wydobywające się odgłosy pracy silnika są zjawiskiem normalnym, ale w następujących okolicznościach mogą się nasilić: <ul style="list-style-type: none"> • Ustawienia temperatury są niższe niż to konieczne. • Do urządzenia włożono niedawno dużą ilość ciepłego jedzenia. • Temperatura na zewnątrz urządzenia jest zbyt wysoka. • Drzwi pozostają otwarte zbyt długo lub są zbyt często otwierane. • Po zainstalowaniu urządzenia lub wyłączeniu go na dłuższy czas.

Na ściankach komory tworzy się szron	Sprawdź, czy wyloty powietrza nie są zablokowane przez produkty żywnościowe i upewnij się, czy rozmieszczenie żywności w komorach zapewnia odpowiednią wentylację. Upewnij się, że drzwi dobrze się domykają. Aby usunąć szron, zapoznaj się z rozdziałem: „Czyszczenie i konserwacja”.
Temperatura wewnątrz jest zbyt wysoka	Być może drzwi były otwarte zbyt długo lub były otwierane zbyt często; lub drzwi są otwarte z powodu jakiejś przeszkody; lub brak wystarczająco dużo wolnego miejsca po bokach, z tyłu lub na górze urządzenia.
Temperatura wewnątrz jest zbyt niska	Podnieś temperaturę, postępując zgodnie z rozdziałem „Kontrolki wyświetlacza”.
Drzwi ciężko się domykają	Sprawdź, czy górna część lodówki jest odchylna do tyłu o 10-15 mm tak, aby drzwi się domykały lub czy coś z wewnątrz nie uniemożliwia zamknięcia drzwi.
Woda kapie na podłogę	Pojemnik na skropliny (znajdujący się z tyłu pod obudową) może nie być prawidłowo wypoziomowany; lub dziobek spustowy znajdujący się pod sprężarką może nie być prawidłowo ustawiony i nie kieruje wody do pojemnika; lub dziobek spustowy wody jest zatkany. Konieczne może być odsunięcie lodówki od ściany, aby sprawdzić pojemnik i dziobek spustowy. Sprawdź, czy lodówka nie była przez dłuższy czas pozbawiona zasilania; to mogło spowodować, że lód w pojemniku na lód rozpuścił się a woda wypływa na podłogę.
Nie działa oświetlenie	<ul style="list-style-type: none"> • Może być uszkodzona dioda LED. Zapoznaj się z instrukcją wymiany diody LED. • System sterowania wyłączył światła ze względu na zbyt długie otwieranie drzwi, zamknięcie i ponowne otwarcie drzwi w celu ponownego włączenia światła.

Utylizacja urządzenia

Zabrania się wyrzucania tego urządzenia wraz z odpadami domowymi.

Materiały opakowaniowe

Materiały opakowaniowe z symbolem recyklingu nadają się do recyklingu. Wrzuć opakowanie do odpowiedniego pojemnika na odpady, aby mógł być poddany recyklingowi.

Przed utylizacją urządzenia

1. Wyciągnij wtyczkę z gniazdka sieciowego.
2. Odetnij przewód zasilający i zutylizuj go wraz w wtyczką kabla.

Ostrzeżenie! Lodówki zawierają czynnik chłodniczy i gazy izolacyjne. Czynnik chłodniczy i gazy muszą być usuwane w sposób profesjonalny, ponieważ mogą spowodować obrażenia oczu lub zapłon. Przed prawidłową utylizacją upewnij się, że przewody obwodu czynnika chłodniczego nie są uszkodzone.

Prawidłowa utylizacja produktu	
	<p>Opakowanie zostało wykonane z materiałów przyjaznych dla środowiska, które można przetwarzać, utylizować lub zniszczyć bez narażania środowiska na niebezpieczeństwa. W tym celu materiały opakowaniowe zostały odpowiednio oznaczone.</p> <p>Umieszczenie tego symbolu na produkcie lub jego opakowaniu oznacza, że produktu nie powinno się traktować jak normalnych odpadów domowych. Produkt należy oddać do przetworzenia do autoryzowanego punktu zbiórki odpadów elektrycznych i elektronicznych. Prawidłowa utylizacja produktu pozwoli zapobiec niekorzystnym wpływom na środowisko i zdrowie ludzi, które mogłyby mieć miejsce w przypadku nieprawidłowej utylizacji produktu. Aby uzyskać szczegółowe informacje na temat utylizacji lub przetwarzania produktu, proszę skontaktować się z właściwym organem samorządu lokalnego odpowiedzialnym za zarządzanie odpadami, zakładem utylizacji odpadów lub punktem sprzedaży, gdzie produkt został zakupiony.</p>

Aby nie doszło do skażenia żywności, należy przestrzegać poniższych instrukcji:

- Nie otwierać drzwi na dłuższy czas, ponieważ powoduje to znaczny wzrost temperatury w komorach urządzenia.
- Czyścić regularnie powierzchnie, które mogą wejść w kontakt z żywnością i dostępne miejsca systemu spustowego.
- Przechowuj surowe mięso i ryby w pojemnikach w lodówce, tak aby nie miały kontaktu z innymi produktami spożywczymi a ich soki nie ściekały na inne produkty.
- Komory na mrożonki oznaczone dwiema gwiazdkami są odpowiednie do przechowywania wstępnie zamrożonej żywności, przechowywania lub produkcji lodów i kostek lodu.
- Komory oznaczone jedną, dwiema i trzema gwiazdkami nie nadają się do zamrażania świeżej żywności.

L.p.	Rodzaj komory	Docelowa temperatura przechowywania [°C]	Odpowiednie dla podanych produktów
1	Chłodziarka	+2 - +8	Jaja, gotowane jedzenie, pakowana żywność, owoce i warzywa, nabiał, ciasta, napoje i inne produkty, które nie nadają się do zamrażania.
2	(***)* - Zamrażarka	≤ -18	Owoce morza (ryby, krewetki, skorupiaki), ryby słodkowodne i produkty mięsne (zalecany maks. czas przechowywania wynosi 3 miesiące – w miarę upływu czasu wartości odżywcze spadają, a produkt traci smak); miejsce odpowiednie do zamrażania świeżej żywności.
3	*** - Zamrażarka	≤ -18	Owoce morza (ryby, krewetki, skorupiaki), ryby słodkowodne i produkty mięsne (zalecany maks. czas przechowywania wynosi 3 miesiące – w miarę upływu czasu wartości odżywcze spadają, a produkt traci smak); miejsce nieodpowiednie do zamrażania świeżej żywności.
4	** - Zamrażarka	≤ -12	Owoce morza (ryby, krewetki, skorupiaki), ryby słodkowodne i produkty mięsne (zalecany maks. czas przechowywania wynosi 2 miesiące – w miarę upływu czasu wartości odżywcze spadają, a produkt traci smak); miejsce nieodpowiednie do zamrażania świeżej żywności.
5	* - Zamrażarka	≤ -6	Owoce morza (ryby, krewetki, skorupiaki), ryby słodkowodne i produkty mięsne (zalecany maks. czas przechowywania wynosi 1 miesiąc – w miarę upływu czasu wartości odżywcze spadają, a produkt traci smak); miejsce nieodpowiednie do zamrażania świeżej żywności.
6	Bez gwiazdek	-6 - 0	Świeża wieprzowina, wołowina, ryby, kurczak, niektóre zapakowane przetworzone produkty spożywcze, itp. (Zalecane do spożycia najlepiej w ciągu tego samego dnia, nie później niż w ciągu 3 dni). Częściowo zapakowane / szczelnie opakowana przetworzona żywność (nieprzeznaczona do zamrażania)
7	Schładzanie	-2 - +3	Świeża / mrożona wieprzowina, wołowina, kurczak, słodkowodne produkty wodne, itp. (Zalecany termin spożycia to 7 dni w temp. poniżej 0 °C, a powyżej 0 °C najlepiej w ciągu tego samego dnia, ale nie dłużej niż w ciągu 2 dni). Owoce morza (w temp. poniżej 0 °C przez 15 dni, nie zaleca się przechowywania powyżej 0 °C)
8	Świeża żywność	0 - +4	Świeża wieprzowina, wołowina, ryby, kurczak, gotowane jedzenie, itp. (Zalecane do zjedzenia tego samego dnia, ale w ciągu nie dłużej niż 3 dni)
9	Wino	+5 - +20	Czerwone wino, białe wino, wino musujące, itp.

Uwaga: należy przechowywać produkty spożywcze zgodnie z przeznaczeniem komór lub docelową temperaturą przechowywania zakupionych produktów.

- Jeśli urządzenie chłodnicze pozostaje puste przez dłuższy czas, wyłącz je, rozmroź, oczyść, osusz i pozostaw drzwi otwarte, aby zapobiec rozwojowi pleśni wewnątrz urządzenia.

Hisense

life reimagined

KASUTAJA KASUTUSJUHEND

Enne seadme kasutamist lugege käesolev kasutusjuhend põhjalikult läbi ja säilitage see edaspidiseks kasutamiseks.

RB440N4WCE

EE

Eesti keel

Sisukord

Ohutusalane teave.....	2	Seadme kasutamine	20
Uue seadme paigaldamine.....	8	Kasulikud vihjed ja näpunäited....	23
Uksepoolsuse muutmine.....	9	Puhastamine ja hooldus	24
Veeautomaadiga seadme vaade	13	Veaotsing.....	25
Juhtnupud paneelil.....	16	Seadme utiliseerimine.....	27



Ohutusalane teave

Teie ohutuse ja seadme õige kasutamise tagamiseks lugege enne seadme paigaldamist ja kasutamist hoolikalt seda kasutusjuhendit, k.a nõuandeid ja hoiatusi. Vigade ja õnnetuste ärahoidmiseks on oluline veenduda, et seda seadet kasutavad inimesed on selle toimimise ja ohutusnõuetega täielikult tutvunud. Hoidke need juhised alles ja kontrollige, et need oleks seadmega kaasas, kui seda liigutatakse või maha müüakse, et igaüks, kes seadet selle eluea jooksul kasutab, oleks teadlik selle kasutus- ja ohutusjuhistest.

Et inimeste ja vara ohutus oleks tagatud, hoidke selle kasutusjuhendi ohutusjuhised alles, sest tootja ei vastuta tegematajätmisest põhjustatud kahjude eest.

Laste ja teiste riskigruppi kuuluvate inimeste ohutus

- Vastavalt EN-standardile
Seda seadet võivad kasutada üle kaheksa aasta vanused lapsed ja piiratud füüsiliste, sensoorsete või vaimsete võimetega või asjakohaste kogemuste ja teadmisteta inimesed, keda on selle seadme kasutamise osas ohutult juhendatud ja kes teavad, millised ohud selle seadme kasutamisega kaasnevad. Lapsed ei tohi seadmega mängida. Lapsed ei tohi ilma järelevalveta seadet puhastada ega hooldada.
- 3- kuni 8-aastased lapsed tohivad külmkut täita ja sellest asju võtta.
(See lause kehtib ainult Euroopa Liidu
- Vastavalt IEC-standardile
See seade pole mõeldud kasutamiseks inimestele (k.a lastele), kel on piiratud füüsiline, sensoorne või vaimne võimekus või kel pole piisavalt kogemusi ja teadmiseid, v.a siis, kui neid seadme kasutamisel juhendavad või nende järele vaatavad inimesed, kes nende ohutuse eest vastutavad.

Lapsi tuleb jälgida, et nad seadmega ei mängiks.

- Hoidke pakkematerjalid lastele kättesaamatus kohas, sest need võivad põhjustada lämbumist.
- Kui seadme ära viskate, tõmmake pistik pesast välja, lõigake ühenduskaabel katki (seadmele võimalikult lähedalt) ja eemaldage seadme uks, et seadmega mängivad lapsed ei saaks elektrilööki või ei sulgeks end külmikusse.
- Kui ostsite selle magnetiliste uksetihenditega külmiku vanema külmiku asemele, mille ukstel või kaanel on vedrulukk, kontrollige enne vana seadme äraviskamist, et vedrulukk on kasutuskõlbmatu. Nii ei muutu see lapse jaoks surmalõksuks.

Üldised ohutusnõuded



HOIATUS - See seade on mõeldud kasutamiseks koduses majapidamises ja sarnase rakendusega ruumides, nagu näiteks:

- poodide, kontorite ja teiste tööruumide juurde kuuluvates personaliköökides;
- taludes ja hotelli-, motelli- ja teiste majutusasutuste tubades;
- hommikusööki pakkuvas öömajas;
- peoteeninduse ja sarnaste jaemüügiga mittetegelevate asutuste ruumides.
- HOIATUS — Ärge hoidke selles seadmes plahvatusohtlikke aineid, nagu näiteks aerosoolpurke, mille sees on tuleohtlik gaas.
- HOIATUS — Ohu vältimiseks peab katkise toitejuhtme välja vahetama tootja, teeninduse töötaja või sarnase kvalifikatsiooniga isik.
- HOIATUS — Hoidke kõik ventilatsioonivad, nii seadme korpuses kui ka konstruktsioonis olevad, vabana igasugustest takistustest.
- HOIATUS — Ärge kasutage sulatusprotsessi kiirendamiseks tootja poolt soovitatutest erinevaid mehaanilisi seadmeid või teisi vahendeid.
- HOIATUS — Ärge vigastage külmutusagensi ringluskontuuri.
- HOIATUS — Ärge kasutage elektriseadmeid külmiku toiduhoiustamise sektsioonides, v.a juhul, kui tootja on neid soovitanud.

-
- HOIATUS — Külmutusagens ja paisutusaine on tuleohtlikud. Seadmest vabanemiseks viige see vaid selleks ettenähtud jäätmetöötluskeskusesse. Ärge laske seadmel lahtise leegiga kokku puutuda.
 - HOIATUS - Seadme paigaldamisel veenduge, et toitejuhe ei jääks kuskile kinni ega saaks viga.
 - HOIATUS - Ärge asetage seadme taha pikendusjuhtmeid ega kaasaskantavaid toiteallikaid.
 - HOIATUS - Enne külmikusse asetamist tuleb toit pakendada ja vedelikud pudelitesse või suletud konteineritesse valada, et vältida seadme määrdumist, sest toote disaini tõttu on seda keeruline puhastada.

Lampide vahetamine

- HOIATUS - Lampe ei tohi kasutaja ise välja vahetada! Kui lambid on viga saanud, helistage abi saamiseks klienditoe telefoninumbri.
- See hoiatus kehtib vaid lampidega külmikutele.

Külmutusagens

Seadme külmutusahel sisaldab külmutusagensit isobuteen (R600a), mis on keskkonnasõbralik, kuid tuleohtlik looduslik gaas. Seadme transportimise ja paigaldamise ajal kontrollige, et külmutusahela komponendid viga ei saaks.

Külmutusagens (R600a) on tuleohtlik.

- HOIATUS - Külmikute isolatsioon sisaldab külmutusagensit ja gaase. Külmutusagensit ja gaase tuleb kasutusest professionaalselt kõrvaldada, sest need võivad põhjustada silmavigastusi või süttimist.
Enne korrektset äraviskamist veenduge, et külmutusagensit sisaldavad voolikud poleks viga saanud

Sümbol  tähendab hoiatust ja näitab, et külmutusagens ja paisutusaine on tuleohtlikud.

Hoiatus: Tuleoht / tuleohtlikud materjalid

Kui külmutusahel viga saab:

- vältige lahtist leeki ja süüteallikaid;
- õhutage põhjalikult ruumi, kus seade asub.

Toote ümberehitamine mis tahes moel on ohtlik.
Toitejuhtme kahjustamine võib põhjustada lühist, tulekahju ja /
või elektrilööki.



Elektriohutus

1. Toitejuhet ei tohi pikendada.
2. Kontrollige, et toitejuhe viga ei saaks.
Kahjustatud toitepistik võib üle kuumeneda ja tulekahju põhjustada.
3. Veenduge, et pääsete seadme toitepistikule korralikult ligi.
4. Ärge tõmmake toitejuhet.
5. Kui pistikupesa logiseb, ärge sinna toitepistikut sisestage. See võib põhjustada elektrilööki või tulekahju.
6. Ärge kasutage seadet, kui selle sisevalgustil puudub kate.
7. Külmik töötab vaid ühefaasilise vahelduvvoolu toiteallikaga, mille pinge on 220~240V/50Hz. Kui kasutuskohas on nii suur voolu kõikumine, et pinge on mainitud vahemikust suurem, tuleb ohutuse tagamiseks külmikuga koos kasutada automaatset pingeregulaatorit, mille võimsus on suurem kui 350W. Külmiku jaoks tuleb kasutada eraldi toitepesa, mida ei tohi jagada teiste elektriseadmetega. Selle pistik peab sobima maandusega pistikupesaga

Igapäevane kasutamine

- Ärge hoiustage seadme sees tuleohtlikke gaase või vedelikke. See võib plahvatust põhjustada.
- Ärge kasutage seadme sees elektrilisi seadmeid (näiteks elektrilised jäätisemasinad, mikserid jne).
- Ühendage seade elektrivõrgust lahti, tõmmates toitepistikust mitte toitekaablist.
- Ärge asetage seadme plastosade lähedusse kuumi esemeid.

-
- Ärge asetage toiduaineid vahetult tagaseinas asuva õhu väljalaskeava vastu.
 - Hoiustage pakendatud ja külmutatud toitu vastavalt toidu tootja juhistele.
 - Seadme tootja soovitatud hoiustamise nõuandeid tuleb rangelt järgida. Vaadake neid kasutusjuhendist.
 - Ärge asetage sügavkülmikusse karboniseeritud jookke, sest see tõstab pudelis rõhku, pudel võib plahvatada ja seadet kahjustada.
 - Külmutatud toit võib põhjustada külmakahjustusi, kui seda kohe pärast sügavkülmast võtmist tarbida.
 - Ärge asetage seadet otsese päikesevalguse kätte.
 - Hoidke põlevad küünlad, lambid ja muud lahtise leegiga esemed seadmest eemal, et need seadet põlema ei paneks.
 - Seade on mõeldud toiduainete ja jookide hoiustamiseks tavalises majapidamises siin kasutusjuhendis selgitatud viisil. Seade on raske. Selle liigutamisel tuleb olla ettevaatlik.
 - Ärge puudutage asju sügavkülmast, kui teie käed on niisked / märjad, sest see võib teie kätele külmakahjustusi põhjustada.
 - Ärge kunagi kasutage külmiku sahtleid, ukse jms seisualuse või toena.
 - Külmutatud toitu ei tohiks pärast ülessulamist taas külmutada.
 - Ärge sööge otse sügavkülmast tulnud jääkuubikuid, sest need võivad teie suus ja huultel külmakahjustusi põhjustada.
 - Vältimaks esemete kukkumist ja seadme kahjustamist ärge koormake uksele asuvaid riuleid üle ega asetage liiga palju toitu kõõgiviljasahatlitesse.

Ettevaatust!**Hooldus ja puhastamine**

- Enne seadme hooldamist lülitage see välja ning ühendage elektrivõrgust lahti.
- Ärge puhastage seadet metallesemete, aurupuhasti, eeterlike õlide, orgaaniliste lahustite või abrasiivsete puhastusvahenditega.
- Ärge kasutage seadmest jää eemaldamiseks teravaid esemeid. Kasutage plastikkaabitsat.

Tähelepanu paigaldamisel!

- Elektriühenduste loomisel järgige hoolikalt siin juhendis toodud juhiseid. Pakkige seade lahti ja kontrollige, ega see pole viga saanud.
- Ärge ühendage seadet elektrivõrku, kui see on viga saanud. Võimalikest kahjustustest andke kohe teada seadme müügikohta. Sellisel juhul jätke pakend alles.
- Enne seadme vooluvõrku ühendamist soovitame oodata vähemalt neli tundi, et õli saaks kompressorisse tagasi voolata.
- Seadme ümber peab olema tagatud korralik õhu liikumine. Selle puudumisel võib seade üle kuumeneda. Piisava ventilatsiooni jaoks järgige paigaldamise juhiseid.
- Kui võimalik, siis ei tohiks seadme tagaosas olla liiga lähedal seinale, et külmiku soojad osad (kompressor, kondensaator) ei puutuks vastu seinale ning ei põhjustaks tuleohtu. Järgige paigaldusjuhiseid.
- Veenduge, et pärast seadme paigaldamist pääsete selle toitepistikule alati ligi.

Hooldus

- Seadme hooldamiseks vajaminevaid elektritöid peavad tegema vaid kvalifitseeritud elektrikud või kompetentsed inimesed. Seda toodet tohib hooldada vaid volitatud hoolduskeskuses ning kasutada tohib vaid originaalvaruosi.
 - 1) Kui külmik on jäävaba (Frost Free).
 - 2) Kui külmikus on sügavkülma sektsioon.

Uue seadme paigaldamine

Enne seadme esmakordset kasutamist peaksite teadma järgmiseid nõuandeid.

Seadme ventilatsioon



Jahutussüsteemi tõhustamiseks ja energia säästmiseks tuleb seadme ümber tagada hea ventilatsioon. Seetõttu peab külmiku ümber olema piisavalt vaba ruumi.

Soovitame, et külmiku tagakülje ja seina vahel oleks vähemalt 50-70 mm ning külmiku kohal ja külgedel vähemalt 100 mm vaba ruumi, ja külmiku ees oleks piisavalt ruumi, et ukseid saaksid avaneda 115° võrra. Selgitus järgmistel joonistel.

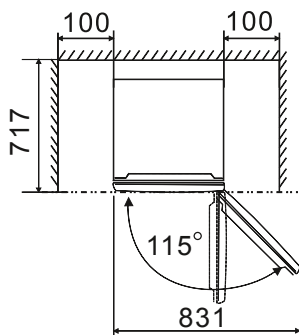
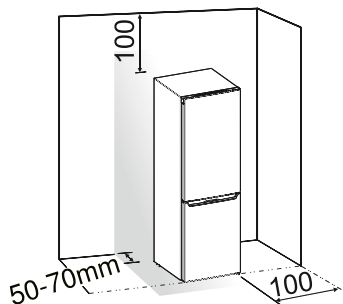

Märkus:

- Seade töötab hästi kliimaklassides SN kuni ST, nagu näha allolevast tabelist. Kui külmik jäetakse pikemaks ajaks keskkonda, kus temperatuur on näidatust kõrgem või madalam, ei pruugi see korralikult töötada.

Kliimaklass:	Ümbrisev temperatuur
SN	+10°C kuni +32°C
N	+16°C kuni +32°C
ST	+16°C kuni +38°C
T	+16°C kuni +43°C

- Paigaldage oma seade liigse niiskuse vältimiseks kuiva kohta.
- Hoidke seade eemal otsesest päikesevalgusest, vihmast või härmatisest. Asetage seade eemale küttekehadedest, nagu näiteks pliivid, lõkked või radiaatorid.

Seadme tasakaalustamine

- Et seade oleks tasakaalus ning selle all oleks piisav õhuringlus, peate võib-olla reguleerima külmiku jalgu. Jalgu saate reguleerida nii käsitsi kui sobivat mutrivõtit kasutades.
- Et ukseid saaksid ise sulguda, kallutage ülaosa umbes 10 mm tahapoole.

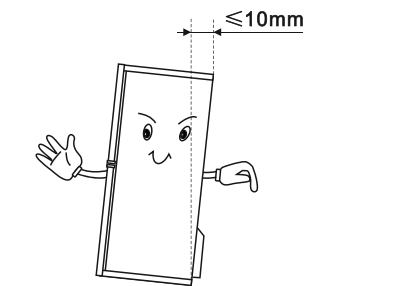

Uksepoolsuse muutmine

Ukse avamise poolsust on võimalik muuta. Vaikimisi on see paremal poolel, kuid kuipaigalduskoht seda nõuab, saab sellepanna vasakule poole.

Hoiatus! Uksepoolsuse muutmise ajal eitohi seade olla elektrivõrku ühendatud. Veenduge, et toitepistik pole seinakontaktisestatud.

Vajaminevad tööriistad:

	
8 mm kuuskantvõti	Ristpeaga kruvikeeraja
	
Õhukese otsaga kruvikeeraja	8 mm mutrivõti

Märkus:

Enne alustamist asetage külmik selletagaküljele pikali, et pääseksite ligi sellepõhjale. Külmi alla peaksite panema pehme vahtplasti või sarnase materjali, et külmi tagaosa mitte vigastada. Uksepoolsuse muutmiseks tuleks järgida alltoodud samme. Erinevad mudelid võivad vastata erinevatele piltidele. Mudeli number on pildil kirjas. Kui teatud osi pole pildil näha, palun ignoreerige vastavat kirjeldust.

1. Asetage seade püstisesse asendisse. Avage ülemine uks ja võtke välja kõikukesahklid (et neid mitte vigastada), seejärel sulgege uks.

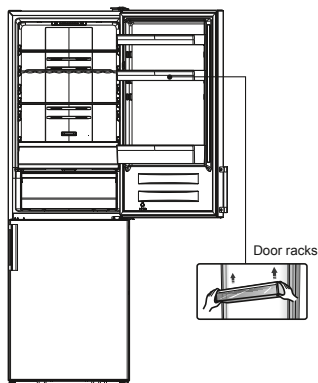

2. Eemaldage osa nr ① ja keerake külmiiku paremalt ülaosast lahti osa nr ②.

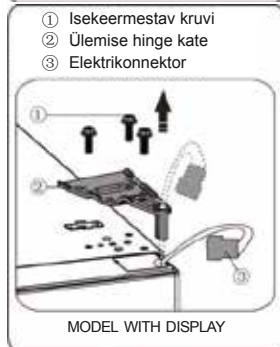
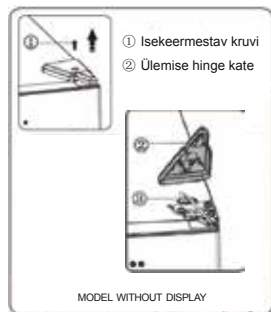

4. Eemaldage ülemine uks keskmise hinge küljest, tõstes ust ettevaatlikult ülespoole. Seejärel asetage uks siledale pinnale, ülemine kate ülespoole suunatud.



5. Kui külmikul on ukse küljes ekraan, võtke kilekotist kruviaugu kate ja paigaldage see külmiku paremale ülaossa. Seejärel eemaldage kruviaugu kate (vasakul) külmiku vasakult ülaosast ja asetage see kilekotti.

Kui külmikul pole ukse küljes ekraani, eemaldage külmiku vasakult ülaosast kruviaugu kate ja kinnitage see paremale poolele.

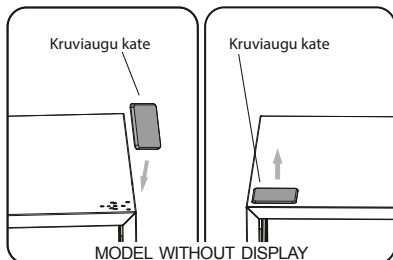
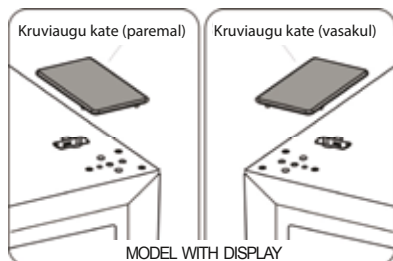

6. Kui külmikul on ukse küljes ekraan, eemaldage osa nr ① ülemise kate ülemiselt vasakult poolelt ja võtke välja osa nr ②. Seejärel eemaldage osa nr ③ ja asetage osa nr 4 ülemise kate ülemisele paremale poolele. Vaadake ülaltoodud kirjeldust ja paigaldage osad nr ③ ja ④ ülemise kate ülemisele vasakule poolele. Paigaldage osa nr ① ülemise kate ülemisele paremale poolele. Kui teie külmikul pole ekraani, jätke see samm vahele.

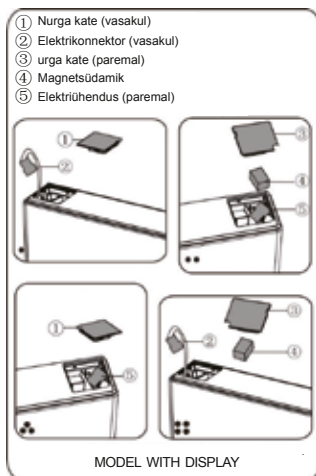

7. Keerake lahti kruvi ③ ja võtke maha osad nr ② ja ①. Paigaldage kruvi ③ abil vasakule poolele varu uksestopper ④, mis on tootega kilekotis kaasas, ja osa nr ② (stopp-plokk).



8. Keerake keskmise hinge kruvi lahti ja eemaldage keskmine hing. Seejärel eemaldage alumine uks.

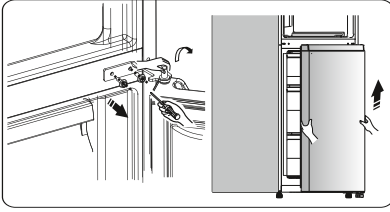

9. Asetage alumine uks pehmele pinnalepaneel ülespoole. Keerake lahti kruvi ③ ning võtke maha osa nr ② ja osa nr ①. Paigaldage vasakule kaasasolev (kilekotis) ukse asendusstopper ④ ja osa nr ② (ava kate) vasakule poole kasutades kruvi ③. Hoidke osa nr ① külmikuga kaasas, etsaaksite seda hiljem kasutada.



10. Asetage kruviaukude katted keskmiselkatteplaadil vasakult paremale (nagunäidatud alltoodud joonisel).

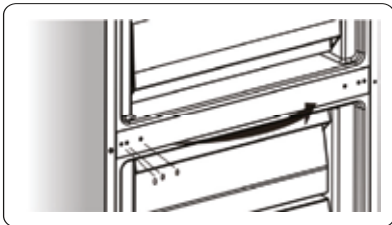

11. Keerage külmik tagurpidi, eemaldage osa nr ②.

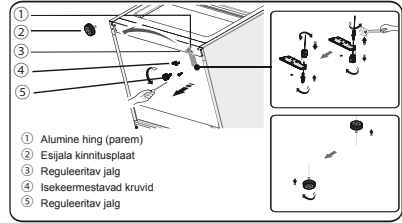

12. Eemaldage osa nr ⑤ alumise hinge tihvti küljest, keerake lahti alumise hingetihvt, asetage see vastasolevasse auku jaseejärel kinnitage. Seejärel paigaldage osa nr ⑤ alumise hinge tihvti külge.

13. Liikuge tagasi 11. sammu juurde, asetage osa nr ① vasakule ja osa nr ② paremale, seejärel kinnitage need kruvidega nr ④. Viimasena paigaldage osa nr ③

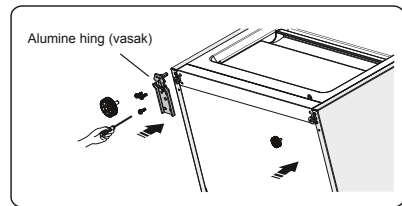

14. Libistage alumine uks alumise hingetihvti peale ja hoidke õiges asendis. Pöörake keskmist hinge 180° võrra, asetagetelje küljes olev seib alumise poole külge, reguleerige keskmine hing sobivasseasendisse ja seejärel paigaldage seeveendudes, et alumine uks on kindlalt paigas.

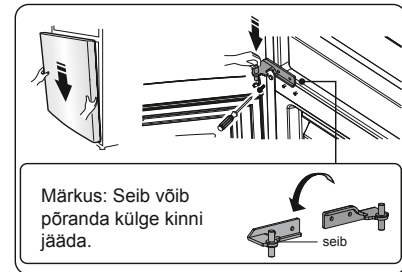

16. Liigutage ülemine uks sobivasseasendisse, seejärel kinnitage osa nr ② kruvidega nr ①. Enne osa nr ② kinnitamist viige ühendused läbi hinge ②. (Vaadake sammu nr 3) (Palun hoidke ülemist ust paigaldamise ajal käega kinni.)

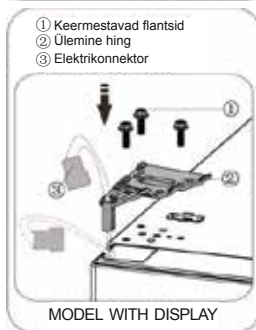

17. Ühendage elektrikonnetor ③ nii, nagu pildil näidatud, seejärel kinnitage osa nr ② kruviga ③. (Vaadake sammu nr 2).

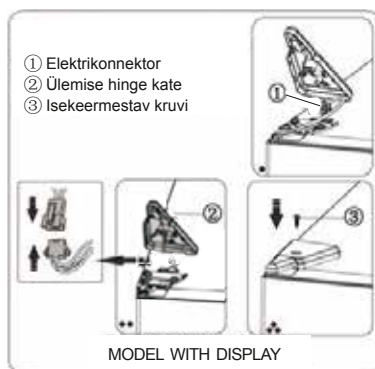

18. Avage ülemine uks, asetage ukseahetid tagasi ja sulgege uks.

Märkus:

Kui teie külmikul on käepide, tuleb ka selle asendit muuta järgides alltoodud juhiseid. Eemaldage ülemine uks ja asetage seepehmele pinnale paneel ülespoole. Keerake lahti osa nr ① ja osa nr ④, seejärel keerake lahti kruvid ②, nagu pildil näidatud. Asetage käepide ③ paremale poolele, seejärel paigaldage järjekorras kruvid ②, osa nr ① ja osa nr ④.

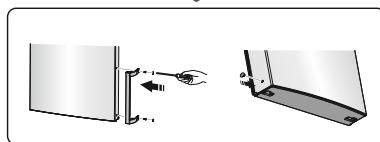
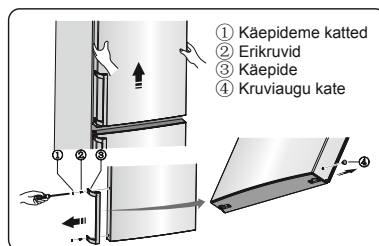

Veeautomaadiga seadme vaade

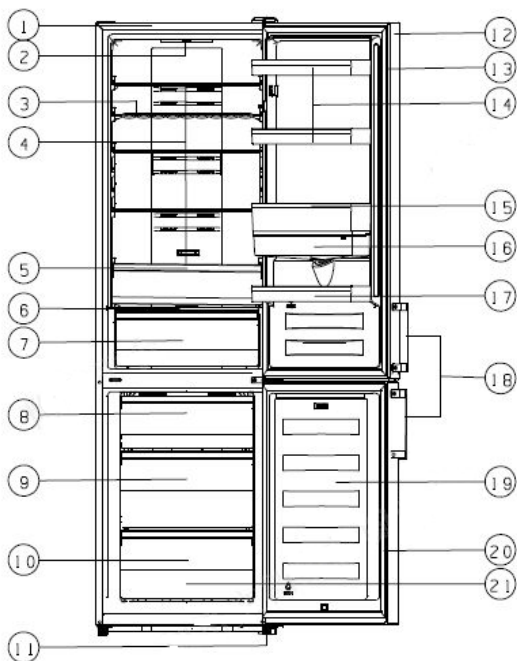

- | | |
|--|---------------------------|
| 1. Korpus | 12. Külmikuuks |
| 2. LED-valgusti | 13. Külmikuukse tihend |
| 3. Veiniriitl (valikuline) | 14. Ülemine riitl |
| 4. Klaasist riitlid | 15. Keskmise riitl |
| 5. Ülemine Puu- ja köögiviljasahtel | 16. Veepaak |
| 6. Puu- ja köögiviljasahtli kate | 17. Alumise riitl |
| 7. Puu- ja köögiviljasahtel | 18. Käepide (valikuline) |
| 8. Kandik (alternatiiv ülemisele sahtlile) | 19. Sügavkülmauks |
| 9. Keskmise sahtel | 20. Sügavkülmaukse tihend |
| 10. Alumise sahtel | 21. Lisatarvikud |
| 11. Reguleeritavad jalad | |

Märkus

Kuna meie tooteid pidevalt täiustatakse, võib teie külmik siin kasutusjuhendis toodud joonistest veidi erineda, kuid selle funktsioonid ja kasutusmeetodid on samad.

Veeautomaadita seadme vaade

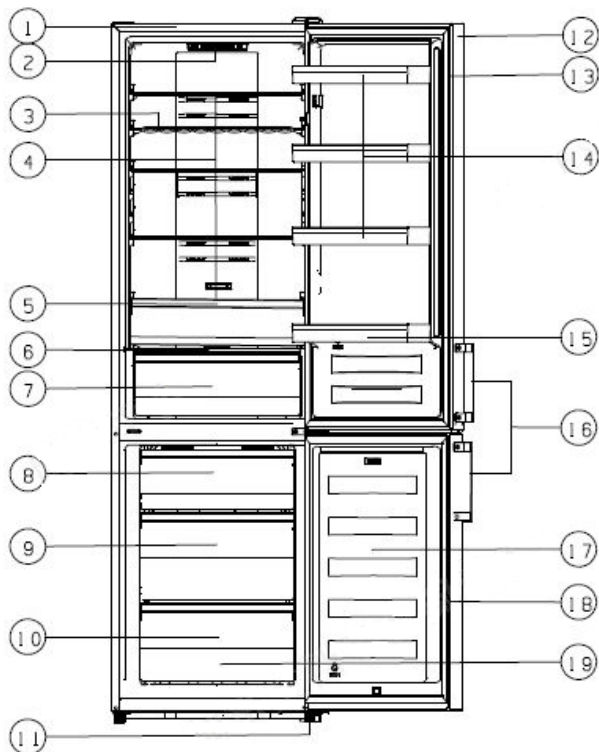

- | | |
|--|---------------------------|
| 1. Korpused | 10. Alumine sahtel |
| 2. LED-valgusti ja termostaat | 11. Reguleeritavad jalad |
| 3. Veiniriid (valikuline) | 12. Kùlmikuuk |
| 4. Klaasist riidid | 13. Kùlmikuukse tihend |
| 5. Ùlemine Puid- ja kùgiviljasahtel | 14. Ùlemine riid (x3) |
| 6. Puid- ja kùgiviljasahtli kate | 15. Alumine riid |
| 7. Puid- ja kùgiviljasahtel | 16. Kùepide (valikuline) |
| 8. Kandik (alternatiiv ùlemisele sahtlile) | 17. Sùgavkùlmauk |
| 9. Keskmise sahtel | 18. Sùgavkùlmaukse tihend |
| | 19. Lisatarvikud |

Màrkus

Kuna meie tooteid pidevalt tàiuustatakse, vùib teie kùlmik siin kasutusjuhendis toodud joonistest veidi erineda, kuid selle funktsioonid ja kasutusmeetodid on samad.

Uksekraaniga seadme vaade

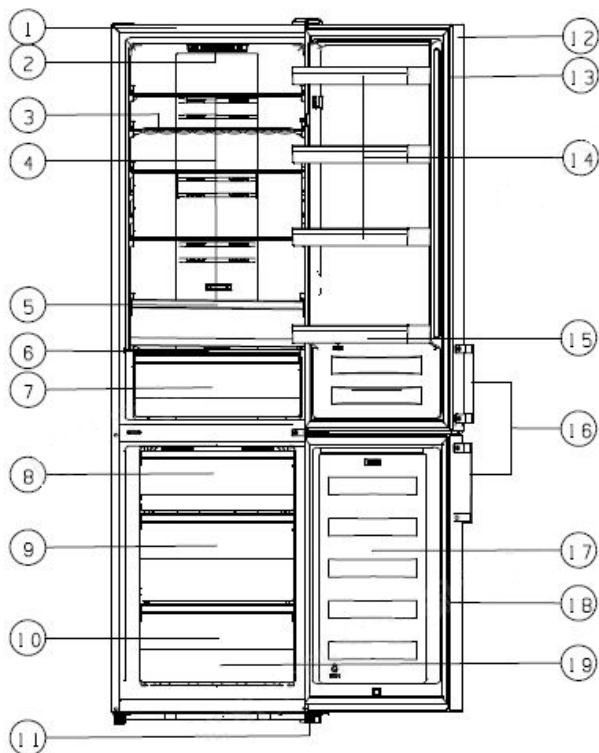

- | | |
|--|---------------------------|
| 1. Korpused | 10. Alumine sahtel |
| 2. LED-valgusti | 11. Reguleeritavad jalad |
| 3. Veiniriul (valikuline) | 12. K lmikuuk |
| 4. Klaasist riulid | 13. K lmikuukse tihend |
| 5.  lemine Puu- ja k ogiviljasahtel | 14.  lemine riul (x3) |
| 6. Puu- ja k ogiviljasahtli kate | 15. Alumine riul |
| 7. Puu- ja k ogiviljasahtel | 16. K epide (valikuline) |
| 8. Kandik (alternatiiv  lemisele sahtlile) | 17. S gavk lmauks |
| 9. Keskmine sahtel | 18. S gavk lmaukse tihend |
| | 19. Lisatarvikud |

M rkus

Kuna meie tooteid pidevalt t uustatakse, v ib teie k lmik siin kasutusjuhendis toodud joonistest veidi erineda, kuid selle funktsioonid ja kasutusmeetodid on samad.

Juhtnupud ekraanil

Ukse kuvapaneel

Reguleerige oma seadme funktsioone ja režiime järgmiste juhtnuppude abil, mida kirjeldatakse allolevatel piltidel. Kui seade esimest korda sisse lülitatakse, süttib ekraanilolevate ikoonide taustavalgus. Kui ühtegi nuppu ei vajutata ning ukсед on suletud, taustavalgus kustub.

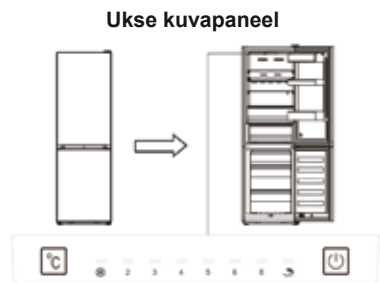

Ukse sisekülje kuvapaneel

Temperatuuri reguleerimine

Soovitame külmiku esmakordsel käivitamisel määrata külmikuosa temperatuuri 5°C ja sügavkülma -18°C peale. Kui soovite temperatuuri muuta, järgige alltoodud juhiseid.

Ettevaatust! Temperatuuri määramisel seadistate kogu külmikuosa keskmise temperatuuri. Iga sektsiooni sisesed temperatuurid võivad erineda paneelil kuvatud temperatuuridest sõltuvalt sellest, kui palju toitu te hoiustate ning kuhu toit on asetatud. Seadmesisest temperatuuri võib mõjutada ka ümbritsev temperatuur.

1. Külmik

- Vajutage „“ (ukse sisekülje kuvapaneelil), et seada külmiku temperatuur soovitud väärtusele vahemikus 2°C kuni 8°C ja külmiku temperatuurinäidik kuvab valitud väärtuse alltoodud järjestuses.

Piezīme: Märkus: Kui näidik () põleb, on puhkuserežiim aktiveeritud. Kontrollige puhkuserežiimi juhiseid.



"Super Freeze" ()

Super Freeze'i ehk superkülmutusrežiimi abil langeb temperatuur sügavkülmas kiirelt ning toit külmub kiiremini. See aitab vitamiinidel ja toitainetel toidu sisse lukustuda ning hoiab toiduaineid kauem värskena.

- Superkülmutusrežiimi sisenemiseks vajutage kolme sekundi jooksul nuppu „“.
- Kui valitud on superkülmutusrežiim süttib Super Freeze funktsiooni ikoon ja sügavkülma temperatuurinäidik seatakse väärtusele -24°C (ümbritsev temperatuur on alla 20°C) või -30°C (ümbritsev temperatuur on üle 20°C).
- Maksimaalse koguse toidu külmutamiseks kulub umbes 24 tundi.
- Superkülmutusfunktsioon lülitub automaatselt 52 tunni pärast välja ja sügavkülma temperatuurisäte taastatakse sellisel juhul eelmisele väärtusele.

Puhkuserežiim ()

Kui lähete pikemaks ajaks kodust ära, vajutage puhkuserežiimi aktiveerimiseks „“.

- Kad ir aktivizēts "Holiday" (Atvaļinājums) režīms, iedegas gaismaņa. Saldētavas temperatūras iestatījums šajā režīmā ir -18°C, bet ledusskapja temperatūras iestatījums ir 15°C.

Oluline! Sellel perioodil ärge külmikus toitu hoidke.

3. Lüliti () (ukse sisekülje kuvapaneel)

Seda nuppu kasutades saate oma külmiku sisse või välja lülitada.

- Vajutage lüliti kolme sekundi vältel ning pärast helisignaali lülitub külmik välja.
- Vajutage lüliti ühe sekundi vältel ning pärast helisignaali lülitub külmik sisse.

Juhtnupud ekraanil

Ukse kuvapaneel

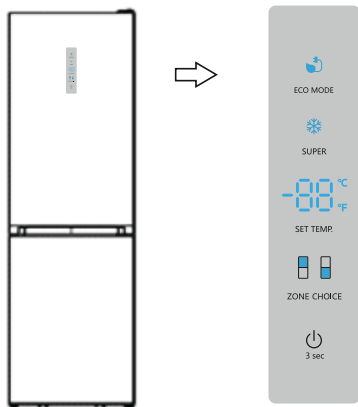

Ukse kuvapaneel

Temperatuuri on võimalik muuta °C ja °F vahel vajutades kolme sekundi vältel nuppu „SET TEMP“.

Temperatuuri reguleerimine

Seadme esmakordsel sisse lülitamisel soovitate määrata külmiku temperatuuri sättele 4°C. Kui soovite temperatuuri muuta, järgige alltoodud juhiseid.

Ettevaatust!

Temperatuuri määramisel seadistate kogu külmikuosa keskmise temperatuuri. Iga sektsiooni sisesed temperatuurid võivad erineda paneelil kuvatud temperatuuridest sõltuvalt sellest, kui palju toitu seal hoitakse ning kuhu on toit asetatud. Seadmesisest temperatuuri võib mõjutada ka ümbritsev temperatuur.

Külmik

Vajutage tsoonivalimise nuppu „ZONE CHOICE“, süttib () tuli. Seejärel vajutage temperatuuri seadistamise nuppu „SET TEMP“, et seada külmiku temperatuur soovitud väärtusele vahemikus 2°C kuni 8°C, ja külmiku kuvapaneel kuvab valitud väärtuse alltoodud järjestuses.

8°C — 7°C — 6°C — 5°C
2°C — 3°C — 4°C

Sügavkülm

Vajutage tsoonivalimise nuppu „ZONE CHOICE“, süttib () tuli. Seejärel vajutage temperatuuri seadistamise nuppu „SET TEMP“, et määrata sügavkülma temperatuur soovitud väärtusele vahemikus -14°C kuni -24°C, ja kuvapaneel kuvab valitud väärtuse alltoodud järjestuses.

-18°C — -19°C — -20°C — -21°C — -22°C — -23°C
-17°C — -16°C — -15°C — -14°C — -24°C

Superkülmutus (Super Freeze) ()

Superkülmutusfunktsiooni abil langeb temperatuur sügavkülmas kiirelt ning toit külmub kiiremini. See aitab vitamiinidel ja toitainetel toidu sisse lukustuda ning hoiab toiduaineid kauem värskena.

- Superkülmutusrežiimi sisenemiseks vajutage nuppu „SUPER“.
- Kui valitud on superkülmutusrežiim, süttib ikooni tuli ja temperatuur sügavkülmas määratakse sättele -24°C.
- Maksimaalse koguse toidu külmutamiseks kulub umbes 24 tundi.
- Superkülmutusfunktsioon lülitub automaatselt 52 tunni pärast välja ja sügavkülma temperatuurisäte taastatakse sellisel juhul eelmisele väärtusele.

Energiasäästurežiim

See funktsioon lülitab külmiku tööle energiasäästurežiimis, mis sobib energia tarbimise vähendamiseks, kui viibite kodust eemal.

- Energiasäästurežiimi sisenemiseks vajutage „ECOMODE“ nuppu.
- Kui energiasäästurežiim on aktiveeritud, süttib ikooni tuli. Temperatuur sügavkülmas määratakse sättele -17°C ja külmiku temperatuur määratakse sättele 6°C.

Lüliti

Seda nuppu kasutades saad oma külmiku sisse või välja lülitada.

- Vajutage nuppu „(⏻)“ kolme sekundi vältel ning pärast helisignaali, kui digitaalne ekraan näitab kirjet „OFF“, lülitub külmik välja.
- Vajutage lüliti kolme sekundi vältel ning pärast helisignaali lülitub külmik sisse.

4. Alarm (ukse kuvapaneel)

- Kui külmiku või sügavkülma uks on üle kahe minuti avatud, käivitub avatud ukse alarm. Avatud ukse alarmi korral piiksub märguheli kolm korda minutis ja lõpetab piiksumise automaatselt kaheksa minuti pärast.
- Energia säästmiseks ärge seadme kasutamisel külmiku ust pikka aega lahti hoidke. Avatud ukse alarmi saab lõpetada ukse sulgemisega.

Seadme kasutamine

Teie seadmega on kaasas mitu lisatarvikut ja see peatükk kirjeldab nende parimaid kasutusviise.

Ukseriit

- See sobib munade, purgijookide, pudelite, pakendatud toidu jms hoiustamiseks. Ärge hoiustage ukseahthlites liiga raskeid esemeid.

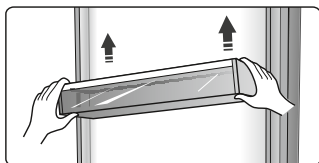

Riigid külmikukambris

- Külmikus on kolm klaasist riidet, mida saab puhastamiseks täielikult eemaldada.

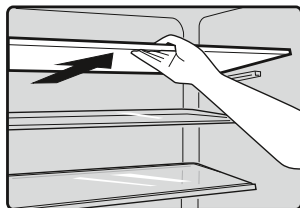

Jahekast (valikuline)

Teatud mudelitel on lisakast (sahtli) värsketele toodetele. Selles sahtlis on madalam temperatuur, kus saab hoida kala, liha ja muud kergelt riknevat toitu. Tavaliselt on seal umbes 2°C madalam temperatuur, kui mujal värskete toiduainete sektsioonis. Saate liugurit temperatuuri määramiseks liigutada. Alltoodud tabelis on mõned soovitusused, millest abi võite saada.

külmik temp. säte	liugur	Toit	Hoiustamis -aeg
2°C	paremal ääres	kala ja liha	kuni 2 päeva
5°C	paremal ääres	puuvili	kuni 3 päeva
8°C	paremal ääres	köögi-viljad	kuni 5 päeva

Märkus: Kuna jahekasti

(sahtli) temperatuuri mõjutavad nii väliskeskkonna temperatuur kui ka külmikus seatud temperatuur, võib tegelik temperatuur teatud vahemikus muutuda. Selle sahtli temperatuur võib nullist madalam olla, seega on normaalne, kui vedelikud selles sahtlis jäätuvad.

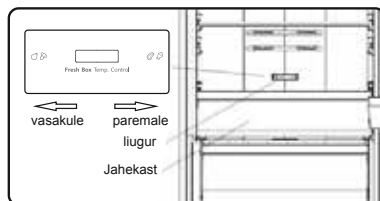

Painduv veiniriit

- See on mõeldud pudeliveinide või muude jookide hoiustamiseks.



Crisper cover

- It is for controlling the temperature of the crisper and avoiding the vegetable losing moisture. See funktsioon on valikuline.
- Saate liigutada liugurit puu- ja köögiviljasahtli kattel, et muuta sahtli niiskustaset. Libistage liugurit vasakule, et suurendada niiskustaset, mis hoiab köögi- ja puuvilju kauem värskena, ning paremale, et niiskustaset vähendada.



Liugur

Puu- ja köögiviljasahtli kate

Puu- ja köögiviljasahtli kate

- See on mõeldud puu- ja köögiviljasahtli temperatuuri reguleerimiseks ning köögiviljade niiskuskao vältimiseks.

Puu- ja köögiviljade sahtel

- See sobib puu- ja köögiviljade hoiustamiseks.

Sügavkülmasahtel

- Seda kasutatakse külmutamist vajava toidu, nagu näiteks liha, kala, jäätis jne, hoiustamiseks.

Jääkuubikute rest

- Seda kasutatakse jääkuubikute valmistamiseks. Selle jaoks täitke rest veega, kusjuures veetase ei tohiks ülemisest joonest kõrgem olla (parim on täita rest 80% ulatuses veega). Asetage rest sügavkülmasahtlisse ning oodake vähemalt kaks tundi, et moodustuksid jääkuubikud.



Veeautomaat

Külmiku ukse küljes asuv veeautomaat on mõeldud joogivee hoiustamiseks. Selle abil saate hõlpsalt külma vett võtta ilma külmiku ust avamata. Võtke arvesse alltoodud nõuandeid.

● Enne kasutamist

Enne veeautomaadi esmakordset kasutamist toimige järgmiselt.

1. Võtke välja keskmine sahtel.
2. Hoidke veepaagi mõlemast küljest tugevalt kinni, seejärel tõmmake veepaak üles-alla liigutades välja.
3. Keerake toru ots pealt ära ning puhastage seda ja veepaaki.

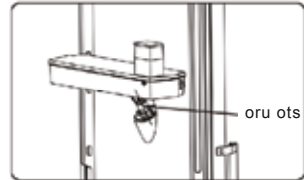
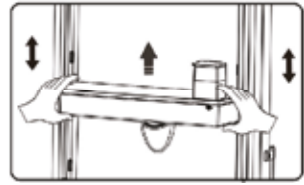

● Kokkupanek

Enne kokkupanemist valage vesi paagist välja ning kontrollige kas seib on õiget pidi.

1. Sisestage toru ots avausse.
2. Sobitage paak ukse küljes olevate joonte järgi.

3. Suruge paagi küljed alla.

Kui kuulete klõpsuvat heli, on paak korralikult omal kohal.

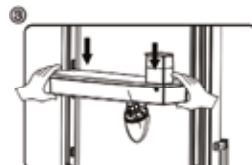
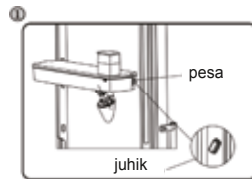

Hoiatus!

1. Olge ettevaatlik ja ärge toru otsa suruge.
2. Veepaagi tagasi asetamisel veenduge, et toru ots oleks kõigepealt avausse sisestatud.

● Veega täitmine

Enne, kui valate veepaaki joogivett, veenduge, et veepaak oleks kindlalt paigas.

Hoiatus!

Sisestage paaki kuni 3 liitrit vett (soovituslik kogus) ja mitte rohkem. Vastasel juhul võib see kaane sulgemisel paagist välja voolata.

Soovitame teil vett nii lisada: avage keerates väike kaas ning sisestage vesi suure kaane avause kaudu. Pidage meeles, et pärast vee lisamist tuleb väike kaas uuesti kinni panna.

Väike kaas

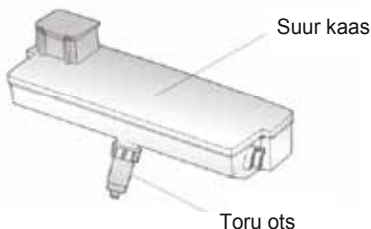
**Hoiatus!**

Vee lisamisel ärge puudutage seadme teisi osi, sest see võib põhjustada vee lekkimist.

Vee võtmine

1. Veenduge, et veepaagi kaas on kindlalt peal.
2. Sulgege külmiku uks ja kontrollige veeautomaati.

Kasutage vee võtmiseks sobiva suurusega tassi.**Hoiatus!**

Ärge veeautomaadi hooba ilma tassita suruge, sest nii võib automaadist vett lekkima hakata.

**● Puhastamine**

1. Võtke veepaak ettevaatlikult ukse küljest ära, seejärel peske paaki, kaant ja toru otsa õrnalt veega.
2. Pärast seadme puhastamist laske sel ise kuivada või kasutage puhurit.
3. Kui olete veeautomaati juba palju kasutanud, võib kogumispaagis olev vesi üle voolata ja teie põranda märjaks teha. Seetõttu tuleb kogumispaaki regulaarselt rätikuga kuivatada.

Veeautomaadi hoob

Soovituslik asend



Kasulikud vihjed ja näpunäited

Energia säästmise näpunäited

Energia säästmiseks soovime järgida alltoodud nõuandeid.

- Proovige ust mitte pikka aega lahti hoida, et energiat säästa.
- Veenduge, et seade pole küttekeha läheduses (otsene päikesevalgus, elektriahi või -pliit jne).
- Ärge seadke temperatuuri madalamaks kui on vaja.
- Ärge hoidke seadmes sooja toitu või lenduvaid vedelikke.
- Paigutage seade hästi ventileeritud niiskussvabasse ruumi. Palun vaadake peatükki "Uue seadme paigaldamine".
- Kui diagramm näitab sahtlite, köögiviljasahtlite ja riulite jaoks õiget kombinatsiooni, ärge seda muutke, sest see on kõige energiasäästlikum kombinatsioon.

Soovitused värskete toiduainete jahutamiseks

- Ärge asetage kuuma toitu kohe külmikusse või sügavkülma. See tõstab külmikuisest temperatuuri ning paneb kompressori rohkem tööd tegema, mille tagajärjel tarbib see rohkem energiat.
- Katke toit kinni või pakkige see sisse, eriti, kui sellel on tugev lõhn.
- Asetage toit külmikusse korrektselt, et õhk saaks toiduainete ümber ringleda.

Soovitused jahutamiseks

- Liha (kõik tüübid): pakkige kilesse ja asetage klaasist riulile köögiviljasahtli kohale. Järgige alati toidu säilivusaegasid ja tarbige tootja soovitatud perioodi jooksul.
- Küpsetatud toit, külmad road jne: tuleks kinni katta ja asetada mis tahes riulile.
- Puu- ja köögiviljad: neid tuleks hoiustada vastavas sahtlis.
- Või ja juust: tuleks pakkida õhukindlasse fooliumi või kilesse.
- Piimapudelid: pudelitel peaks olema kork ning neid tuleks hoida ukseahthlites.

Soovitused sügavkülmutamiseks

- Esmakordsel käivitamisel või pärast pikka perioodi, mil te seadet ei kasutanud, laske külmikul vähemalt kaks tundi kõrgematel seadistustel töötada, enne kui toidu sügavkülma asetate.
- Pakkige toiduained väikesteks portsjoniteks, et need saaks kiirelt ja täielikult külmuda ning et saaksite hiljem üles sulatada vaid vajamineva koguse.
- Pakkige toiduained õhukindlalt fooliumisse või toidukilesse.
- Ärge laske värskel, külmutamata toidul kokku puutuda juba külmutatud toiduga, et vältida külmutatud toidu temperatuuri tõusmist.
- Külmutatud toiduainete tarbimine kohe pärast sügavkülmast väljavõtmist võib nahka kahjustada.
- Soovitame igale külmutatud toidupakile peale kleepida sildi kuupäevaga, et saaksite säilitusajaga kursis olla.

Soovitused sügavkülmutatud toidu hoiustamiseks

- Veenduge, et külmutatud toiduaineid hoiustati poes korrektselt.
- Korra juba üles sulatatud toidu kvaliteet halveneb kiiresti ning seda ei tohiks uuesti külmutada. Ärge ületage tootja soovitatud toitainete säilitusaegasid.

Seadme väljalülitamine

Kui peate seadme pikemaks perioodiks välja lülitama, peaksite järgima alltoodud samme, et vältida hallituse tekkimist.

1. Eemaldage külmikust kogu toit.
2. Tõmmake toitepistik elektrikontaktist välja.
3. Puhastage ja kuivatage külmiku sisemus põhjalikult.
4. Veenduge, et külmiku ukсед on veidi lahti võimaldamaks õhu ringlemist.

Puhastamine ja hooldus

Hügieenilistel põhjustel tuleb seadet (k.a selle välimisi ja sisemisi lisatarvikuid) puhastada regulaarselt vähemalt iga kahe kuu tagant.

Ettevaatust! Puhastamise ajal ei tohiks seade olla elektrivõrku ühendatud. Elektrilöögi oht! Enne puhastamist lülitage seade välja ja eemaldage toitepistik elektrikontaktist.

Välispindade puhastamine

Seadme kena välimuse säilitamiseks peaksite seda regulaarselt puhastama.

- Pühkige numbripaneeli ja ekraani puhta, pehme riidelapiga.
- Pihustage vett puhastuslapile, mitte otse seadme pinnale. Nii jaotub niiskus pinnale ühtlasemalt.
- Puhastage ukse, käepidemeid ja korpust pehme puhastusvahendiga ning seejärel pühkige pehme lapiga kuivaks.

Ettevaatust!

- Ärge kasutage teravaid esemeid, sest need võivad seadme pinda kriimustada.
- Ärge kasutage puhastamiseks vedeldeid, autošampooni, kloori, eeterlikke õlisid, abrasiivseid puhastusvahendeid või orgaanilisi lahusteid, nagu näiteks benseeni. Need võivad külmiku pinda kahjustada ja tulekahju põhjustada.

Külmiku sisemuse puhastamine

Seadme sisemust tuleb regulaarselt puhastada. Puhastada on kergem siis, kui külmikus on vähe toitu.

Pühkige sügavkülma sisemust nõrga soodalahusega, seejärel loputage põhjalikult sooja veega kasutades selleks svammi või riidelappi. Enne riulite ja sahtlite tagasiasetamist pühkige kõik täiesti kuivaks.

Kuivatage põhjalikult kõik pinnad ja eemaldatavad osad.

Kuigi see seade eemaldab jääd automaatselt, võib sügavkülma sektsiooni siseseintele tekkida härmatis, kui sügavkülma ust liiga tihti lahti tehakse või see on liiga kaua avatud. Kui härmatis on liiga paks, valige aeg, mil külmikus pole palju toitu, ning tegutsege järgmiselt:

1. Eemaldage külmikust toit ja sahtlid, tõmmake toitepistik seinakontaktist välja ja jätke ukсед lahti. Õhutage tuba põhjalikult, et kiirendada sulatusprotsessi.
2. Kui sulatamine on lõppenud, puhastage sügavkülma eelkirjeldatud viisil.

Ettevaatust!

Ärge kasutage härmatise sügavkülmast eemaldamiseks teravaid esemeid. Alles siis, kui külmiku sisemus on täiesti kuiv, võite selle tagasi elektrivõrku ühendada ja sisse lülitada.

Uksetihendite puhastamine

Hoidke uksetihendid puhtana. Kleepuva toidu ja jookide tõttu võivad uksetihendid korpuse külge kleepuda ja ukse avamisel rebeneda. Peske tihendeid pehme puhastusvahendi ja sooja veega. Pärast puhastamist loputage ja kuivatage tihendid põhjalikult.

Ettevaatust! Alles siis, kui uksetihendid on täiesti kuivad, võite seadme tagasi elektrivõrku ühendada ja sisse lülitada.

LED-valgusti asendamine

Hoiatus: Ise ei tohi te LED-valgusti välja vahetada! Kui LED-valgusti on kahjustatud, võtke abi saamiseks ühendust klienditoega.

Veaotsing

Kui teil on seadmega probleeme või olete mures, et seade ei tööta korralikult, saate enne remondi tellimist ise vastavalt antud peatükile mõnda asja kontrollida.

Hoiatus! Ärge proovige seadet ise parandada. Kui probleem jätkub ka pärast alltoodud kontrolltoimingute tegemist, võtke ühendust kvalifitseeritud elektrikuga, volitatud inseneri või poega, kust toote ostsite.

Probleem	Võimalik põhjus ja lahendus
Seade ei tööta korralikult.	Kontrollige, kas toitepistik on korralikult elektrikontakti ühendatud.
	Kontrollige toiteallika kaitsmeid ja vooluringi ning vajadusel asendage need.
	Ümbritsev temperatuur on liiga madal. Selle probleemi lahendamiseks püüdke seadistada kambri temperatuur madalamale tasemele.
Sektsioonidest eralduvad lõhnad	Külmkapi sisemus võib puhastamist vajada.
	Mõned toiduained või nende pakendid võivad halba lõhna põhjustada.
Seadmest kostub müra	Alltoodud helid on normaalsed: <ul style="list-style-type: none"> • kompressori töötamise hääli; • sügavkülma sektsioonis või teistes sektsioonides asuva väikese ventilaatori hääli; • keevale veele sarnane mulisev hääli; • paukuv heli automaatse sulatamise ajal; • klõpsuv heli enne kompressori käivitumist.
	Teised ebaharilikud helid võivad tekkida alltoodud põhjustel ning neid tuleb kontrollida ja vajadusel tegutseda: <ul style="list-style-type: none"> • külmik pole tasakaalus; • seadme tagaosa puutub vastu seina; • kukuvad või veerevad purgid või pudelid.
Mootor töötab pidevalt.	Mootori hääli aegajalt kuulda on normaalne, järgmistel juhtudel peab see töötama suurema jõudlusega: <ul style="list-style-type: none"> • temperatuurisäte on madalam kui oleks vajalik; • seadmesse on hiljuti asetatud suur kogus toitu; • seadet ümbritsev temperatuur on liiga kõrge; • uksi hoitakse liiga pikalt või liiga tihti lahti; • kui seade on äsja paigaldatud või pikka aega olnud väljalülitatud.
Sektsioonis on härmatisekiht.	Kontrollige, et toit ei blokeeriks õhu väljalaskeavasid ning veenduge, et toit on seadmesse paigutatud nii, et tagatud oleks piisav ventilatsioon. Veenduge, et ukсед oleks täielikult suletud. Härmatisekihi eemaldamiseks vaadake palun puhastamise ja hoolduse peatükki.

Probleem	Võimalik põhjus ja lahendus
Temperatuur külmikus on liiga soe.	Võimalik, et hoidsite ukse liiga kaua või sageli lahti või uste sulgumist takistab mingi ese või seadme ümber, taga või peal pole piisavalt ruumi.
Temperatuur külmikus on liiga külm.	Muutke temperatuuri järgides juhiseid peatükis „Juhtnupud ekraanil”.
Uksed sulguvad raskelt.	Kontrollige, kas külmik on 10-15 mm võrra tahapoole kaldu, et uksed saaksid ise sulguda, või kas mingi asi külmiku sees takistab uste sulgemist.
Põrandale tilgub vett.	Veekandik (mis asub külmiku all tagaosas) võib olla tasakaalust väljas või kompressori all asuv äravoolutüla ei pruugi olla korralikult paigas, et vett sinna kandikule juhtida või on veetüla ummistunud. Kui külmik on pikemat aega välja lülitatud, võib see jääkastis oleva jää sulatada ning vesi võib põrandale voolata.
Valgus ei tööta.	<ul style="list-style-type: none"> • LED-valgusti võib olla kahjustatud. Vaadake LED-valgusti väljavahetamise jaotist puhastamise ja hoolduse peatükis. • Juhtsüsteem on tuled väljalülitanud, sest ukse hoitakse liiga kaua lahti. Tulede sisse lülitamiseks sulgege uksed ja avage seejärel uuesti.

Seadme utiliseerimine

Seda seadet ei tohi olmejäätmete hulka visata.

Selle kasutusest kõrvaldamiseks on mitmeid võimalusi:

- Kohalik võimuesindaja on loonud mitmeid kogumissüsteeme, kuhu saab tasuta ära viia elektroonilisi jäätmeid.
- Tootja võtab vana seadme kasutaja käest tasuta tagasi.
- Kuna vanas seadmes on väärtuslikke ressursse, saab selle viia metalli kokkuostu. Jäätmete metsa ja põllule viskamine kahjustab teie tervist, kui ohtlikud ained põhjavette lekivad ja toiduahelasse satuvad.

	Toote nõuetekohane utiliseerimine
	<p>See märgistus tähendab, et toodet ei tohi Euroopa Liidus olmejäätmete hulka visata. Et vältida jäätmete ebaõigest kõrvaldamisest põhjustatud võimalikke ohte keskkonnale või inimesele, suunake seade taaskasutusse. Kasutusest kõrvaldatud seadme tagastamiseks kasutage vastavat tagastus- ja kogumissüsteemi või võtke ühendust seadme müüjaga. Nende abil suunatakse toode keskkonnakaitsenõuete alusel uuesti ringlusse.</p>

Toidu saastumise vältimiseks järgige palun alltoodud juhiseid.

- Kui uks on pikalt avatud, võib see seadmesisest temperatuuri märkimisväärselt tõsta.
- Puhastage toiduga kokkupuutuvaid pindasid ning äravoolumüsteeme regulaarselt.
- Hoiustage toorest liha ja kala külmikus sobilikes anumates, et need ei puutuks kokku teiste toitudega ega tilguks nende peale.
- Kahe tärniga tähistatud sügavkülmasahtlid sobivad eelkülmutatud toitude hoiustamiseks, jäätise hoiustamiseks ja valmistamiseks ning jääkuubikute tegemiseks.
- Ühe, kahe ja kolme tärniga sahtlid ei sobi värske toidu külmutamiseks.

Järjekord	Sahtlite TÜÜP	Soovitud hoiustamistem (°C)	Sobilik toit
1	Külmik	+2 ~ +8	Munad, küpsetatud toit, pakendatud toit, puu- ja köögiviljad, piimatooted, koogid, joogid ja muu toit, mis ei sobi sügavkülmutamiseks.
2	(***)*-sügavkülm	≤ -18	Mereannid (kala, krevetid, karbid), mageveekalad ja lihatooted (soovituslik hoiustamisaeg kuni üks kuu, sest ajaga väheneb nii toiteväärtus kui ka maitse). Ei sobi värskete toidu sügavkülmutamiseks.
3	***-sügavkülm	≤ -18	Mereannid (kala, krevetid, karbid), mageveekalad ja lihatooted (soovituslik hoiustamisaeg kuni üks kuu, sest ajaga väheneb nii toiteväärtus kui ka maitse). Ei sobi värskete toidu sügavkülmutamiseks.
4	** -sügavkülm	≤ -12	Mereannid (kala, krevetid, karbid), mageveekalad ja lihatooted (soovituslik hoiustamisaeg kuni üks kuu, sest ajaga väheneb nii toiteväärtus kui ka maitse). Ei sobi värskete toidu sügavkülmutamiseks.
5	*-sügavkülm	≤ -6	Mereannid (kala, krevetid, karbid), mageveekalad ja lihatooted (soovituslik hoiustamisaeg kuni üks kuu, sest ajaga väheneb nii toiteväärtus kui ka maitse). Ei sobi värskete toidu sügavkülmutamiseks.
6	0-tärni	-6 ~ 0	Värsked sea-, looma-, kanaliha, kala, mõned pakendatud töödeldud toidud jne. (Soovituslik süüa samal päeval, mitte hiljem kui kolme päeva jooksul). Osaliselt pakendatud/paberisse või kilesse mähitud töödeldud toidud (mida ei saa sügavkülmutada).
7	Jahekapp	-2 ~ +3	Värsked/külmutatud sea-, looma-, kanaliha, kala, mageveekalad jne. (Alla 0°C juures hoiustamine seitse päeva, üle 0°C juures tuleks tarbida samal päeval ja mitte hiljem kui kahe päeva jooksul.) Mereannid (alla 0°C juures hoiustamine 15 päeva, üle 0°C juures ei soovitata hoiustada).
8	Värsked toit	0 ~ +4	Värsked sea-, looma-, kanaliha, kala, küpsetatud toit jne. (Soovituslik süüa samal päeval, mitte hiljem kui kolme päeva jooksul.)
9	Vein	+5 ~ +20	Punane-, valge- ja vahuvein jne.

Märkus: palun hoiustage erinevaid toitusid ettenähtud sahtlites või ostetud toidu soovitatud temperatuuril.

- Kui jätate külmiku pikaks ajaks tühjana seisma, lülitage see välja, sulatage, puhastage, kuivatage ja jätke uks lahti, et vältida hallituse teket.

Hisense

life reimagined

LIETOTĀJA LIETOŠANAS PAMĀCĪBA

Pirms ierīces lietošanas rūpīgi izlasiet šo rokasgrāmatu un saglabājiet to turpmākai atsaucei.

RB440N4WCE

LV

Latviski

Saturs

Informācija par drošību un norādījumi.....	2	Ierīces izmantošana.....	20
Ierīces uzstādīšana.....	8	Noderīgi padomi.....	23
Durvju vēršanās virziena maiņa.....	9	Tīrīšana un apkope.....	24
Ierīces bez dispensera apskats	13	Kļūmju novēršana.....	25
Vadības panelis.....	16	Ierīces nodošana atkritumos.....	27



Informācija par drošību un brīdinājumi

Lai ierīces izmantošana būtu droša un pareiza, pirms uzstādīšanas un pirmās izmantošanas reizes rūpīgi izlasiet šo pamācību, ieskaitot tajā ietvertos padomus un brīdinājumus. Lai izvairītos no nevajadzīgām kļūdām un negadījumiem, noteikti pārliecinieties, ka visi, kas izmanto ierīci, ir rūpīgi iepazinušies ar tās darbības principiem un drošības funkcijām. Saglabājiet šo pamācību un pārliecinieties, ka tā paliek pie ierīces, tā tiek pārvietota vai pārdota, lai ikviens, kas turpmāk izmantos ierīci, varētu rūpīgi iepazīties ar norādījumiem par ierīces izmantošanu un drošības paziņojumiem. Lai neapdraudētu dzīvību un mantu, ievērojiet pamācībā norādītos drošības pasākumus. Ražotājs nevar uzņemt atbildību par bojājumiem, kas radušies nevērīgas rīcības rezultātā.

Drošības norādījumi saistībā ar bērniem un citiem neaizsargātiem lietotājiem

- **Saskaņā ar EN standartu**
Šo ierīci var izmantot bērni, kas ir vecāki par 8 gadiem, un personas ar samazinātām fiziskām, maņu vai garīgām spējām. Personas, kam nav pieredzes vai zināšanas ierīces lietošanā, drīkst lietot šo ierīci, ja viņas uzrauga vai pamāca par drošu ierīces izmantošanu un izskaidro iespējamus riskus. Bērni nedrīkst spēlēties ar ierīci. Bērni nedrīkst veikt ierīces tīrīšanu vai apkopi, ja viņus neuzrauga pieaugušais.
- Bērni vecumā no 3 līdz 8 gadiem drīkst ielikt un izņemt produktu no dzesēšanas ierīcēm.
- **Saskaņā ar IEC standartu**
Šo ierīci nevar izmantot cilvēki (ieskatot bērni) ar samazinātām fiziskām, maņu vai garīgām spējām vai cilvēki, kam nav pieredzes vai zināšanas ierīces lietošanā, ja vien par viņu drošību atbildīgās personas viņus neuzrauga un nepamāca par drošu ierīces izmantošanu.

Bērni jāpieskata, lai viņi nespēlētos ar ierīci.

- Glabājiet iepakojumu bērniem nepieejamā vietā, jo pastāv nosmakšanas risks.
- Ja nododat ierīci atkritumos, atvienojiet kontaktdakšu no sienas rozetes, nogrieziet savienojuma vadu (pēc iespējas tuvāk ierīcei) un noņemiet durvis, lai nepieļautu, ka bērni spēlējoties gūst elektrisko triecienu vai ieslēdz sevi ledusskapī.
- Ja ierīce ar magnētisko durvju blīvējumu aizstās vecāku ierīci ar atsperes fiksatoru (slēdzeni) uz durvīm vai vāka, pirms izmest ierīci atkritumos, noteikti padariet atsperes fiksatoru neizmantojamu. Tas neļaus bērniem nokļūt dzīvībai bīstamās lamatās.

Vispārēja drošība



- **BRĪDINĀJUMS** — šo ierīci ir paredzēts izmantot mājāsaimniecībās un vietās kā - personāla virtuvē, veikalos, birojos un citās darba telpās;
 - lauku mājās, viesnīcās, moteļos un citās dzīvojamās platībās;
 - vietās, kur tiek piedāvāta pārnakšņošana ar brokastīm;
 - ēdināšanas un līdzīgās nekomerciālās vietās.
- **BRĪDINĀJUMS** — neglabājiet ierīcē sprāgstošas vielas, piemēram, aerosolu bundžiņas ar uzliesmojošu propelentu.
- **BRĪDINĀJUMS** — ja elektrības vads ir bojāts, ražotājam, servisa pārstāvim vai citai atbilstoši kvalificētai personai tas jānomaina, lai izvairītos no iespējamās elektrotraumas.
- **BRĪDINĀJUMS** — neaizsprostojiet ventilācijas atveres ierīces korpusā vai iebūvētajā konstrukcijā.
- **BRĪDINĀJUMS** — neizmantojiet mehāniskas ierīces vai citus līdzekļus (izņemot ražotāja ieteiktos), lai paātrinātu atkausēšanas procesu.
- **BRĪDINĀJUMS** — nesabojājiet dzesējošās vielas kontūru.
- **BRĪDINĀJUMS** — neizmantojiet elektriskās ierīces pārtikas uzglabāšanas nodalījumos, ja vien tās nav ražotāja ieteiktas ierīces.

BRĪDINĀJUMS — dzesējošā viela un izolācijas gāzveida viela ir uzliesmojoša. Nododiet ierīci tikai autorizētā atkritumu savākšanas centrā. Nepakļaujiet ierīci liesmas iedarbībai.

BRĪDINĀJUMS — novietojot ierīci, pārliecinieties, ka elektrības vads nav iespiests vai bojāts.

BRĪDINĀJUMS — ierīces aizmugurē nenovietojiet vairākas pārvietojamas rozetes vai pārvietojamus barošanas avotus.

BRĪDINĀJUMS — pirms likt pārtiku ledusskapī, tā jāieliek maisiņā un šķidrumi jāielej pudelēs vai traukos ar vāciņu, lai izvairītos no problēmas, ka produktu nav viegli iztīrīt.

Apgaismes lampu nomaiņa

BRĪDINĀJUMS — apgaismes lampu nomaiņu nedrīkst veikt lietotājs! Ja apgaismes lampas ir bojātas, sazinieties ar klientu apkalpošanas centru, lai lūgtu speciālista palīdzību.

Šis brīdinājums attiecas tikai uz ledusskapjiem, kam ir uzstādītas apgaismes lampas.

Dzesējošā viela

Ierīces dzesēšanas kontūrā ir iepildīta dzesējošā viela izobutāns (R600a), kas ir dabīga, videi draudzīga gāze. Tomēr tā ir uzliesmojoša. Ierīces transportēšanas un uzstādīšanas laikā nodrošiniet, ka neviena no dzesēšanas kontūra daļām netiek sabojāta.

Dzesējošā viela (R600a) ir uzliesmojoša.

BRĪDINĀJUMS — ledusskapja izolācijā ir dzesējošas vielas un gāzes. Dzesējošu vielu un gāzes nepieciešams profesionāli izmest, jo tās var ievainot acis vai izraisīt aizdegšanos.

Pirms ierīces nodošanas atkritumos pārliecinieties, ka dzesēšanas vielas kontūrs nav bojāts.



Simbols  apzīmē brīdinājumu un norāda, ka dzesējošā viela un izolācijas gāzveida viela ir uzliesmojoša.

Brīdinājums: ugunsgrēka risks / uzliesmojoši materiāli

Ja dzesēšanas kontūrs tiek bojāts:

- izvairieties no atklātas liesmas vai aizdegšanās avotiem;
- kārtīgi izvēdiniet telpu, kurā atrodas ierīce.

Jebkāda veidā mainīt ierīces specifikācijas vai pārveidot šo ierīci ir bīstami. Elektriskā vada bojājumi var izraisīt īssavienojumu, ugunsgrēku un/vai elektrisko triecienu



Elektrodrošība

1. Elektrības vadu nedrīkst pagarināt.
 2. Pārliedzinieties, ka elektrības vads nav saspiests vai sabojāts. Saspiests vai sabojāts elektrības vads var pārkarst un izraisīt ugunsgrēku.
 3. Nodrošiniet, ka brīvi varat piekļūt ierīces kontaktdakšai.
 4. Atvienojot kontaktdakšu, nevelciet aiz elektrības vada.
 5. Ja sienas rozete ir vaļīga, neievietojiet tajā kontaktdakšu. Pastāv elektriskā trieciena vai ugunsgrēka risks.
 6. Jūs nedrīkstat izmantot ierīci, ja tai nav iekšējais lampas pārsegs.
 7. Ledusskapis darbojas 220-240/50Hz vienfāzes maiņstrāvas elektrotīklā. Ja sprieguma svārstības lietotāja rajonā ir tik lielas, ka spriegums pārsniedz norādīto diapazonu, drošības apsvērumu dēļ pārliedzinieties, ka tiek izmantots automātiskais sprieguma regulators uz ledusskapi, kura jauda lielāka par 350W. Ledusskapis jāpievieno speciālai rozetei nevis parastai, kur tiek pievienotas arī citas elektroierīces. Rozetei jāatbilst sienas kontaktam un jābūt aprīkotai ar zemējumu.
- Jebkādā veidā mainīt ierīces specifikācijas vai pārveidot šo ierīci ir bīstami. Elektriskā vada bojājumi var izraisīt īssavienojumu, ugunsgrēku un/vai elektrisko triecienu

Lietošana ikdienā

- Neglabājiet ierīcē uzliesmojošas gāzes vai šķidrumus. Pastāv sprādziena risks.
- Neizmantojiet ledusskapī elektroierīces (piem., elektriskos saldējuma aparātus, mikserus, utt.).
- Atvienojot ledusskapi no elektrotīkla, nevelciet aiz vada.
- Nenovietojiet karstus priekšmetus blakus ierīces plastmasas detaļām.

-
- Nenovietojiet pārtikas produktus tieši pie gaisa izvades pie ārējās sienas.
 - Uzglabājiet fasētu, saldētu pārtiku saskaņā ar saldētās pārtikas ražotāja norādījumiem.
 - Rūpīgi ievērojiet ierīces ražotāja ieteikumus par uzglabāšanu.
 - Skatiet attiecīgos norādījumus par uzglabāšanu.
 - Neievietojiet gāzētus vai dzirkstošus dzērienus saldēšanas nodalījumā, jo, šķidrumam sasaldstot, uz trauku tiek radīts spiediens, kas var radīt tā eksploziju un rezultātā sabojāt ierīci
 - Saldēta pārtika var izraisīt apsaldējumus, ja tā tiek lietota uzreiz pēc izņemšanas no saldētavas.
 - Nenovietojiet ierīci tiešā saules gaismā.
 - Turiet sveces un citus priekšmetus ar atklātu liesmu drošā attālumā no ierīces, lai tā neaizdegtos.
 - Ierīce ir paredzēta pārtikas produktu un/vai dzērienu uzglabāšanai parastās mājstarpniecībās, atbilstoši skaidrojumam šajā pamācībā.
 - Ierīce ir smaga. Pārvietojot to, esiet piesardzīgs.
 - Neņemiet un nepieskarieties priekšmetiem saldētavā ar mitrām/slapjām rokām, jo varat gūt ādas bojājumus vai apsaldēties.
 - Neizmantojiet pamatni, atvilktnes, durvis, utt., lai uz tiem stāvētu vai atbalstītos.
 - Saldētu pārtiku pēc atkausēšanas nedrīkst atkārtoti sasaldēt.
 - Nelietojiet uzturā tikko no saldētavas izņemtu sasaldētu sulu vai ledus gabaliņus, jo pastāv risks apsaldēt mutes dobumu vai lūpas.
 - Lai nepieļautu priekšmetu krišanu un ievainojumu vai ierīces bojājumu izraisīšanu, neievietojiet pārāk daudz produktu durvju plauktos vai pārāk daudz pārtikas augļu nodalījuma atvilktnēs.

Uzmanību!

Apkope un tīrīšana

- Pirms veikt apkopi, izslēdziet ierīci un atvienojiet kontaktdakšu no sienas rozetes.
- Netīriet ierīci ar metāla priekšmetiem, tvaika tīrītāju, gaistošām eļļām, organiskajiem šķīdinātājiem vai abrazīviem tīrītājiem.
- Neizmantojiet asus priekšmetus, lai noņemtu sarmu no ierīces. Izmantojiet plastmasas skrāpi.

Uzstādīšana Svarīgi!

- Lai izveidotu pievienojumu elektrotīklam, sekojiet pamācībā sniegtajiem norādījumiem.
- Izpakojiet ierīci un vizuāli pārbaudiet, vai tā nav bojāta. Ja konstatējat bojājumus, nepievienojiet ierīci elektrotīklam.
- Nekavējoties paziņojiet par iespējamiem bojājumiem veikalā, kur iegādājāties ledusskapi. Saglabājiet iepakojumu.
- Pirms pievienot ierīci elektrotīklam, nolīmeņojat to un uzgaidiet vismaz četras stundas, lai eļļa ieplūstu atpakaļ kompresorā.
- Nodrošiniet ap ierīci pietiekamu gaisa cirkulāciju, pretējā gadījumā ierīce var pārkarst. Lai nodrošinātu gaisa cirkulāciju, sekojiet norādījumiem par uzstādīšanu.
- Ja vien iespējams, ierīces aizmugure nedrīkst atrasties pārāk tuvu sienai, lai izvairītos no sienas saskares ar karstām ierīces detaļām (kompresoru, kondensatoru). Lai novērstu ugunsgrēka risku, sekojiet norādījumiem par uzstādīšanu.
- Ierīce nedrīkst atrasties radiatoru vai plīts tuvumā. Pārliedziniet, ka pēc ierīces uzstādīšanas varat piekļūt kontaktdakšai.

Apkope

- Ar elektrību saistītos darbus, kas nepieciešami, lai veiktu ierīces apkopi, jāveic kvalificētiem elektriķiem vai kompetentai personai.
- Ierīces apkope jāveic autorizētā servisa centrā un jāizmanto tikai oriģinālas rezerves daļas.
 - 1) Ja ierīcei ir bezsarmas sistēma (Frost Free).
 - 2) Ja ierīcei ir saldētavas nodalījums.

Ledusskapja uzstādīšana

Pirms ledusskapja pirmās izmantošanas reizes, ievērojiet sekojošus padomus.

Gaisa cirkulācija apkārt ierīcei



Efektīvākas dzesēšanas sistēmas darbības un enerģijas taupīšanas nolūkā ierīcei apkārt ir jānodrošina pietiekama gaisa cirkulācija. Tādēļ ledusskapim apkārt ir jāatstāj pietiekami daudz brīvas vietas.

Ieteikums: vēlams atstāt vismaz 50-70 mm brīvas vietas starp ledusskapja aizmugurējo daļu un sienu, vismaz 100 mm virs ledusskapja, kā arī 100 mm no tā sāna līdz sienai. Atstājiet brīvu vietu ledusskapja priekšā, lai varētu atvērt durvis par 115° (kā redzams zemāk sniegtajos attēlos).

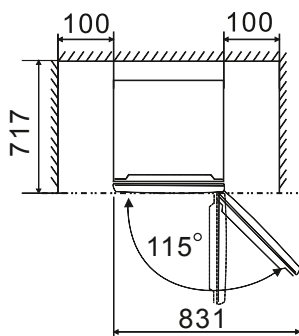
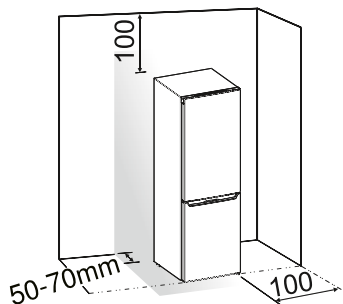

Piezīme

- Šis ledusskapis darbojas labi zemāk sniegtajā tabulā norādītajās klimata klasēs SN līdz ST. Ledusskapis var nedarboties pareizi, ja tas ilgstoši atrodas temperatūrā, kas neietilpst norādītajā temperatūras diapazonā.

Klimata klase	Apkārējā temperatūra
SN	+10°C līdz +32°C
N	+16°C līdz +32°C
ST	+16°C līdz +38°C
T	+16°C līdz +43°C

- Novietojiet ledusskapi sausā vietā, lai izvairītos no augsta mitruma līmeņa.
- Nepakļaujiet ledusskapi tiešu saules staru, lietus vai sala iedarbībai. Novietojiet ledusskapi tālāk no tādiem karstuma avotiem kā plīts, kamīns vai sildītājs.

Ledusskapja līmeņošana

- Lai nodrošinātu vienādu līmeni un gaisa cirkulāciju ledusskapja aizmugurē (apakšā), var būt nepieciešams noregulēt apakšējās kājiņas. To var darīt ar rokām vai izmantot piemērotu atslēgu.
- Lai durvis varētu aizvērties pašas, pavirziet ledusskapja augšdaļu uz aizmuguri apmēram par 10 mm, nodrošinot nelielu slīpumu.

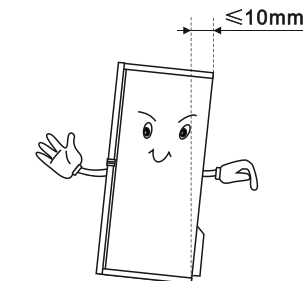

Durvju vēršanās virziena maiņa

Nepieciešamības gadījumā durvju vēršanās virzienu var mainīt no labās puses (esošais virziens) uz kreiso.

Brīdinājums! Pirms durvju vēršanās virziena mainīšanas atslēdziet ledusskapi no tīkla. Pārliecinieties, ka kontaktdakša ir atvienota no rozetes.

Nepieciešamie rīki:

	
8mm uzmaucamā galatslēga	Krusta skrūvgriezis
	
Plakanais skrūvgriezis	8mm atslēga

Piezīme

- Nepieciešamības gadījumā ledusskapi var nolikt horizontāli uz grīdas, lai varētu piekļūt tā pamatnei. Taču sākumā novietojiet zem tā kādu mīkstu materiālu, lai nesabojātu ledusskapja aizmugurējo paneli.

Lai mainītu durvju vēršanās virzienu, parasti ieteicama šāda darbību kārtība. Uz dažādiem modeļiem var attiekties dažādi attēli. Modeļu apzīmējumi ir norādīti attēlā. Ja attēlā nav redzamas noteiktas detaļas, ignorējiet attiecīgo aprakstu.

1. Turiet ledusskapi vertikālā pozīcijā. Atveriet augšējās durvis un izņemiet visus durvju plauktus (lai nebojātu tos), aizveriet durvis

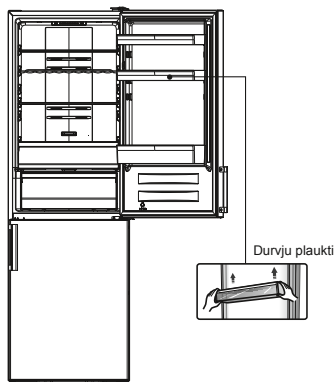

2. Izņemiet detaļu ① un noņemiet detaļu ② no ledusskapja augšas labajā pusē.

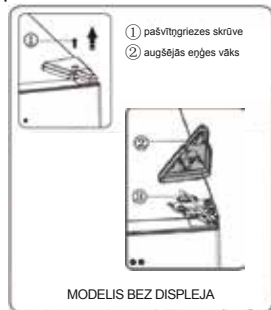

3. Izskrūvējiet skrūves ① un eņģi ②. Kad ledusskapis ar displeju uz durvīm, virziet savienotāju ③ cauri eņģu ② caurumam (uzstādīšanas laikā turiet augšējās durvis ar rokām).

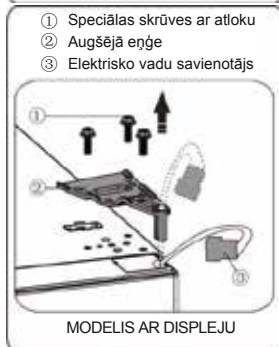

4. Noņemiet augšējās durvis no vidējās eņģes, uzmanīgi ceļot durvis taisni uz augšu. Tad novietojiet augšējās durvis uz gludas virsmas, ārpusi novietojot uz augšu.



5. Ja ledusskapis ar displeju uz durvīm, izņemiet skrūvju cauruma vāku (labo) no plastmasas maisiņa un uzstādiat to ledusskapja augšdaļā labajā pusē. Tad noņemiet skrūvju cauruma vāku (kreiso) no ierīces augšdaļas kreisajā pusē un ielieciet to plastmasas maisiņā. Ja ledusskapis bez displeja uz durvīm, izvelciet skrūvju cauruma vāku uz augšu no kreisās puses un piestipriniet to labajā pusē.

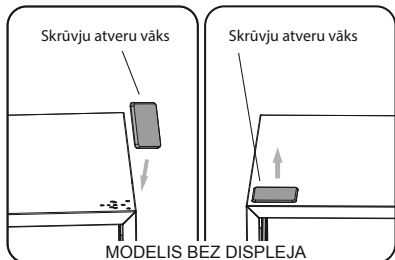
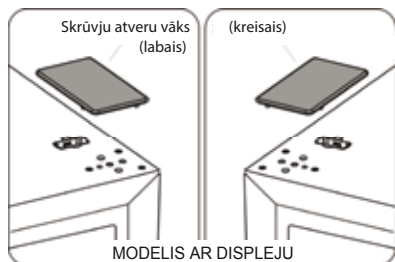

6. Ja ledusskapis ar displeju uz durvīm, noņemiet detaļu ① no augšējā vāka kreisās pusē augšdaļas un izņemiet detaļu ②. Tad noņemiet detaļu ③ un ielieciet detaļu ④ augšējā vāka labās pusē augšdaļā, levērojot augstāk aprakstīto darbību, uzstādiat detaļu ③ un ④ augšējā vāka augšdaļā kreisajā pusē. Uzstādiat detaļu ① augšējā vāka augšdaļā labajā pusē. Ja ledusskapis bez displeja uz durvīm, izlaidiet šo soli.

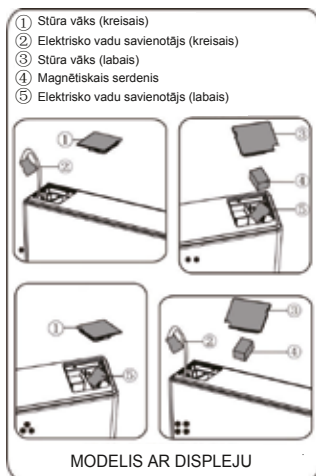

7. Izskrūvējiet skrūvi ③ un noņemiet detaļu ② un detaļu ①. Piestipriniet durvju kreiso aizturi ④, kas ietilpst komplektā (paņemiet no plastmasas maisiņa), un detaļu ② (apturēšanas bloku) kreisajā pusē, izmantojot skrūvi ③. Atstājiat detaļu ① ar ierīci.



8. Izskrūvējiet skrūves, ar kurām ir nofiksēta vidējā eņģe, un noņemiet vidējo eņģi. Tad noņemiet apakšējās durvis.

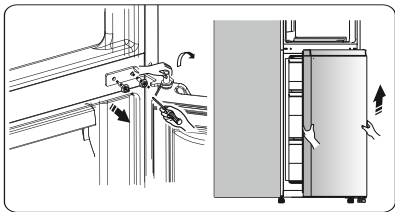

9. Noņemiet apakšējās durvis un novietojiet tās uz gludas virsmas, pavēršot to paneli augšup. Izskrūvējiet skrūvi ③ un noņemiet detaļu ② un detaļu ①. Piestipriniet durvju kreiso aizturi ④, kas ietilpst komplektā (paņemiet no plastmasas maisiņa), un detaļu ② (apturēšanas bloku) kreisajā pusē, izmantojot skrūvi ③. Nolieciet detaļu ① ar ierīci izmantošanai turpmāk.



10. Nomainiet vidējā paneļa skrūvju atveru aizbāžņus no kreisās puses uz labo (kā redzams zemāk sniegtajā attēlā).

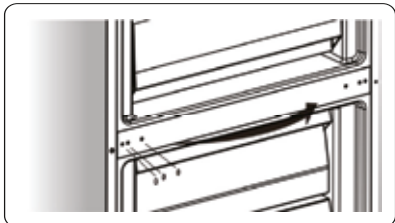

11. Palieciet ledusskapi uz aizmuguri un izņemiet detaļu ②.

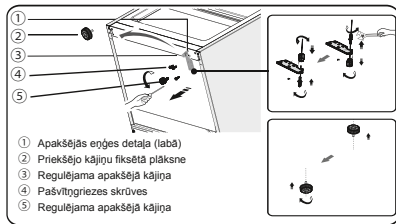

12. Noņemiet detaļu ⑤ no apakšējās eņģes tapas, izskrūvējiet apakšējās eņģes tapu, apgrieziet eņģi otrādi, ievietojiet tapu caurumā no otras puses un nostipriniet, tad novietojiet detaļu ⑤ uz apakšējās eņģes tapas.

13. Uzlieciet 11.punktā noņemtās detaļas, nomainiet detaļu ① uz kreiso pusi, bet detaļu ② – uz labo pusi, tad nofiksējiet tās, izmantojot skrūves ④. Piestipriniet detaļu ③.

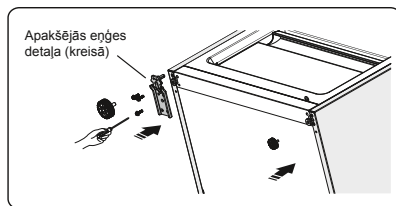

14. Uzlieciet apakšējās durvis uz apakšējās eņģes tapas un turiet tās šādā pozīcijā. Pagrieziet vidējo eņģi par 180°, pārvietojiet paplāksni, kas atrodas uz tapas, uz apakšu, noregulējiet vidējo eņģi atbilstošā pozīcijā, tad cieši piestipriniet to pie apakšējām durvīm.

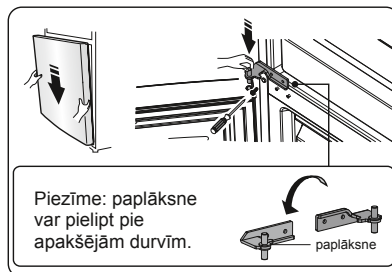

15. Pavirziet augšējās durvis atbilstošā pozīcijā, tad nofiksējiet detaļu ②, izmantojot skrūves ①. Pirms detaļas ② nofiksēšanas izvelciet savienotājus ③ caur enģi ② (skat. 3.punktu). (veicot uzstādīšanu, pieturiet augšējās durvis ar roku).



16. Saslēdziet elektrisko vadu savienotāju (kā redzams attēlā), tad nofiksējiet detaļu ②, izmantojot skrūvi ③ (skat. 2.punktu).



17. Atveriet augšējās durvis, salieciet atpakaļ durvju plauktus un aizveriet durvis.

Piezīme:

Ja ledusskapis ir aprīkots ar rokturi, arī rokturis ir jānostiprina otrā pusē, veicot zemāk sniegtās darbības.

Noņemiet augšējās durvis un novietojiet tās uz gludas virsmas, pavēršot to paneli augšup. Noņemiet detaļu ① un detaļu ④ tad izskrūvējiet skrūves ② (kā redzams attēlā). Nomainiet rokturi ③ no kreisās uz labo pusi, tad pēc kārtas ieskrūvējiet skrūves ②, uzlieciet detaļu ① un detaļu ④.

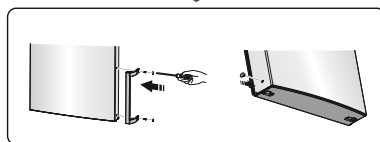
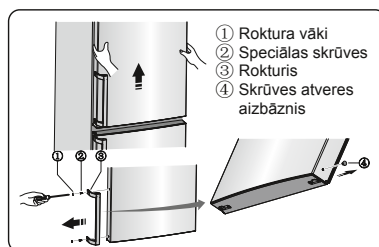

Ierīces bez dispenseru apskats

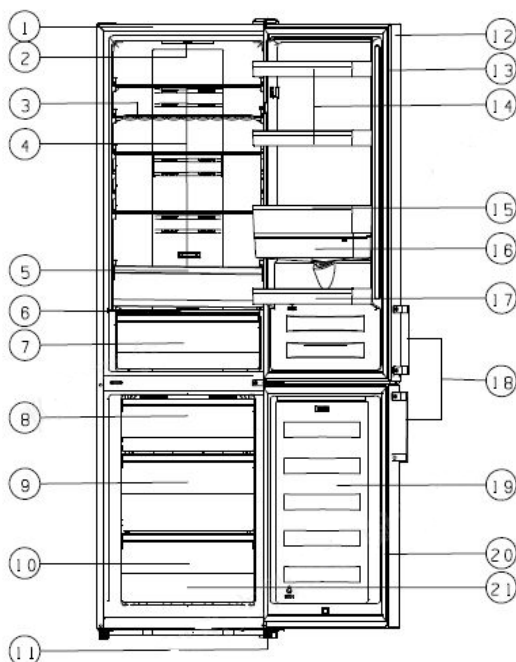

- | | |
|---|----------------------------------|
| 1. Skapis | 12. Ledusskapja durvis |
| 2. LED gaisma | 13. Ledusskapja durvju paplāksne |
| 3. Vīna plaukts (izvēles) | 14. Augšējais plaukts |
| 4. Stikla plaukti | 15. Vidējais plaukts |
| 5. Augšējais Dārzeņu nodalījums | 16. Ūdens tvertne |
| 6. Dārzeņu nodalījuma vāks | 17. Apakšējais plaukts |
| 7. Dārzeņu nodalījums | 18. Rokturis (izvēles) |
| 8. Paliktnis (alternatīvā ar augšējo atvilktni) | 19. Saldētavas durvis |
| 9. Vidējā atvilktnē | 20. Saldētavas durvju paplāksne |
| 10. Apakšējā atvilktnē | 21. Piederumi |
| 11. Noregulējamas kājas | |

Piezīme:

Nepārtrauktas ierīces uzlabošanas rezultātā ledusskapja izskats var nedaudz atšķirties no šajā pamācībā norādītā, taču funkcijas un izmantošanas metodes paliek nemainīgas.

Lai iegūtu vairāk vietas saldētavā, varat izņemt atvilktnes (izņemot apakšējo atvilktni) un ledus tekni.

Ierīces ar dispenseru apskats

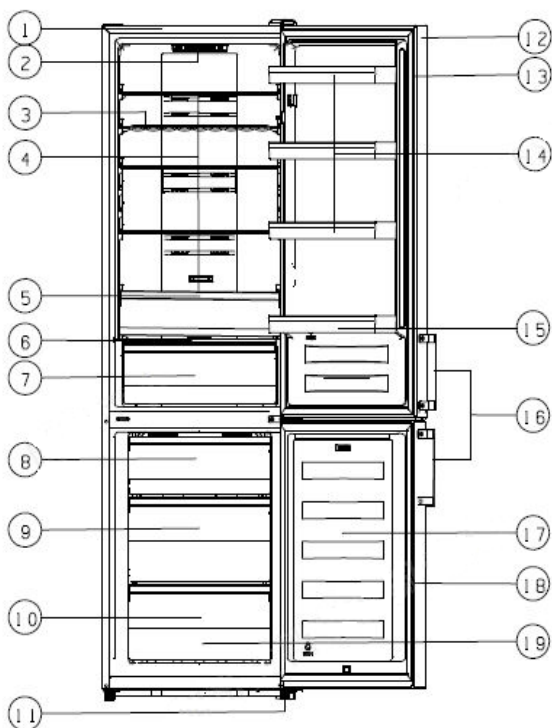

- | | |
|--------------------------------------|---------------------------------|
| 1. Skapis | 12. Ledusskapja durvis |
| 2.LED gaismas un termostata kontrole | 13. Ledusskapja durvju aplāksne |
| 3. Vīna plaukts (izvēles) | 14. Augšējais plaukts (X3) |
| 4. Stikla plaukti | 15. Apakšējais plaukts |
| 5.Augšējais dārzeņu nodalījums | 16. Rokturis (izvēles) |
| 6. Dārzeņu nodalījuma vāks | 17. Saldētavas durvis |
| 7. Apakšējais dārzeņu nodalījums | 18. Saldētavas durvju aplāksne |
| 8. Augšējā atvilktnē | 19. Piederumi |
| 9. Vidējā atvilktnē | |
| 10. Apakšējā atvilktnē | |
| 11. Noregulējamas kājas | |

Piezīme:

Nepārtrauktas ierīces uzlabošanas rezultātā ledusskapja izskats var nedaudz atšķirties no šajā pamācībā norādītā, taču funkcijas un izmantošanas metodes paliek nemainīgas.

Lai iegūtu vairāk vietas saldētavā, varat izņemt atvilktnes (izņemot apakšējo atvilktni) un ledus tekni.

Ierīces ar displeju durvīs apskats

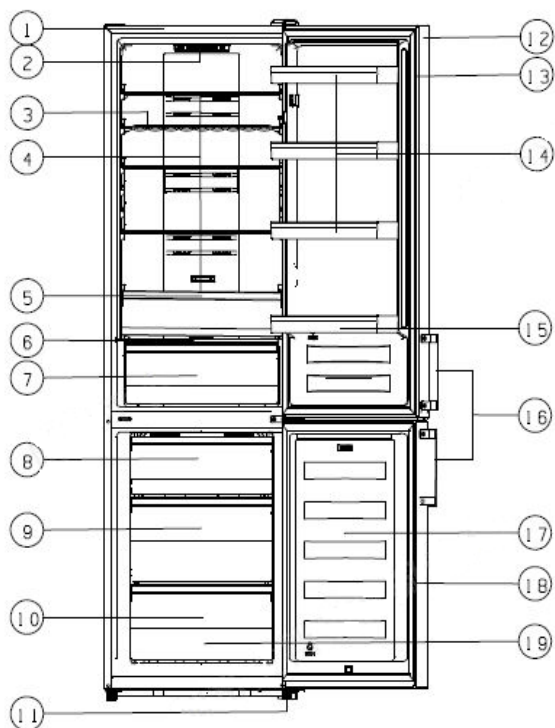

- | | |
|----------------------------------|---------------------------------|
| 1. Skapis | 12. Ledusskapja durvis |
| 2.LED gaisma | 13. Ledusskapja durvju aplāksne |
| 3. Vīna plaukts (izvēles) | 14. Augšējais plaukts (X3) |
| 4. Stikla plaukti | 15. Apakšējais plaukts |
| 5.Augšējais dārzeņu nodalījums | 16. Rokturis (izvēles) |
| 6. Dārzeņu nodalījuma vāks | 17. Saldētavas durvis |
| 7. Apakšējais dārzeņu nodalījums | 18. Saldētavas durvju aplāksne |
| 8. Augšējā atvilktne | 19. Piederumi |
| 9. Vidējā atvilktne | |
| 10. Apakšējā atvilktne | |
| 11. Noregulējamās kājas | |

Piezīme:

Nepārtrauktas ierīces uzlabošanas rezultātā ledusskapja izskats var nedaudz atšķirties no šajā pamācībā norādītā, taču funkcijas un izmantošanas metodes paliek nemainīgas. Lai iegūtu vairāk vietas saldētavā, varat izņemt atvilktnes (izņemot apakšējo atvilktni) un ledus tekni.

Displeja vadība

Displeja panelis durvīs

Izmantojiet ledusskapi atbilstoši sniegtajiem izmantošanas noteikumiem. Ledusskapis ir aprīkots ar funkcijām un režīmiem, kas redzami displeja paneļos (skat. zemāk sniegtos attēlus). Kad ledusskapis tiek pieslēgts pie elektroenerģijas padeves pirmo reizi, sāk darboties displeja paneļa ikonu izgaismojums. Ja netiek nospiesti neviens taustiņš un ledusskapja durvis ir aizvērtas, izgaismojums nodziest.

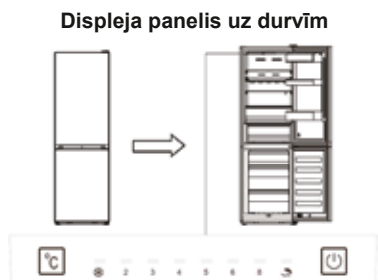

Displeja panelis durvīs

Temperatūras regulēšana

Ieteicams, ieslēdzot ledusskapi pirmo reizi, izvēlēties 4°C temperatūru ledusskapim un -18°C – saldētavai. Lai mainītu temperatūru, rīkojieties atbilstoši zemāk sniegtajiem norādījumiem.

Uzmanību! Izvēlētā temperatūra ir vidējā temperatūra, kas tiks uzturēta visā ledusskapja kamerā. Temperatūra katrā nodalījumā var atšķirties no temperatūras vērtībām, kas ir redzamas panelī. Tas ir atkarīgs no ledusskapī uzglabātās pārtikas daudzuma un izvietojuma. Arī apkārtējā temperatūra var ietekmēt faktisko ledusskapja iekšējo temperatūru.

Fridge (Ledusskapis)

- Nospiediet () (displeja panelī durvīs), lai izvēlētos nepieciešamo ledusskapja temperatūras iestatījumu diapazonā no 2°C līdz 8°C, un attiecīgās vērtības parādīsies displeja panelī šādā secībā.

Piezīme: Ja deg simbols “()”, ir aktivizēts brīvdienu režīms. Skatiet norādījumus par brīvdienu režīmu.



"Super Freeze" funkcija ()

Super Freeze (Spēcīga saldēšana) režīms ļauj ātri pazemināt saldētavas temperatūru ātrākai pārtikas saldēšanai. Tas ļauj saglabāt svaigā pārtikā esošos vitamīnus un uzturvielas, kā arī saglabāt pārtiku svaigu ilgāku laiku.

- Varat 3 sek. turēt nospiestu (), lai aktivizētu super saldēšanas režīmu.
- Kad ir izvēlēts "Super Freeze" (Spēcīga saldēšana) režīms, iedegas gaismiņa, un saldētavas temperatūras iestatījums ir -24°C.
- Ja tiek saldēts maksimāli pieļaujamais pārtikas daudzums, rezultāta sasniegšanai jāuzgaida apmēram 24 stundas.
- „Super Freeze” funkcija automātiski izslēdzas pēc 52 stundām un tad temperatūra saldētavā automātiski atgriežas iepriekšējā iestatījumā.

"Holiday" režīms ()

Ja grasāties ilgstoši būt prom, nospiediet (), lai aktivizētu šo funkciju.

- Kad ir aktivizēts "Holiday" (Atvaļinājums) režīms, iedegas gaismiņa. Saldētavas temperatūras iestatījums šajā režīmā ir -18°C, bet ledusskapja temperatūras iestatījums ir 15°C.

Svarīgi! Šajā laikā nav ieteicams uzglabāt pārtiku ledusskapja kamerā.

3. Slēdzis () (displeja panelī durvīs)

Nospiežot šo taustiņu, ledusskapi var ieslēgt vai izslēgt.

- Spiežot "Slēdzis" taustiņu 3 sekundes, atskan skaņas signāls un ledusskapis tiek izslēgts.
- Spiežot "Slēdzis" taustiņu 1 sekundi, atskan skaņas signāls un ledusskapis tiek ieslēgts.

Vadības pogas displejā

Displeja panelis uz durvīm

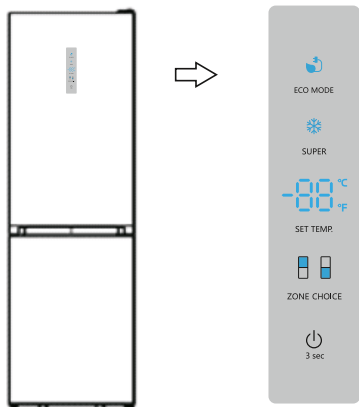

Displeja panelis uz durvīm

3 sekundes turot nospiestu "SET TEMP" taustiņu, varat mainīt režīmu no °C uz °F.

Temperatūras kontrole

Hisense iesaka temperatūru ledusskapī, to ieslēdzot pirmo reizi, iestatīt uz 4°C. Ja vēlaties mainīt temperatūru, rīkojieties atbilstoši norādēm zemāk.

Uzmanību!

Iestatot temperatūru, Jūs iestatāt vidējo temperatūru visā ledusskapī. Temperatūras katrā nodalījumā var atšķirties no temperatūrām, kas norādītas panelī. Tas ir atkarīgs no uzglabājamās pārtikas daudzuma un tās novietojuma ledusskapī. Apkārtējā temperatūra arī var ietekmēt faktisko temperatūru ierīcē.

Ledusskapis

Nospiediet "ZONE CHOICE, un ()" gaismu iedegsies. Tad nospiediet "SET TEMP.", lai iestatītu temperatūru ledusskapī no 2°C līdz 8°C, un displeja panelī tiks parādīta attiecīgā temperatūra sekojošā secībā.

8°C — 7°C — 6°C — 5°C
2°C — 3°C — 4°C

Saldētava

Nospiediet "ZONE CHOICE", kad iedegas gaismā (). Tad nospiediet "SETTEMP.", lai iestatītu temperatūru saldētavā no -14°C līdz -24°C, un displeja panelī tiks parādīta attiecīgā temperatūra sekojošā secībā.

-18°C — -19°C — -20°C — -21°C — -22°C — -23°C
-17°C — -16°C — -15°C — -14°C — -24°C

"Super Freeze" funkcija (❄)

„Super Freeze” funkcija palīdz ātri pazemināt saldētavas temperatūru un sasaldēt pārtiku ievērojami ātrāk nekā parasti. Šī funkcija palīdz arī ilgāk saglabāt vitamīnus un barības vielas svaigā pārtikā.

- Varat nospiegt "SUPER", lai aktivizētu "Super Freeze" funkciju.
- Ja ir aktivizēta "Super Freeze" funkcija, indikators degs un temperatūra saldētavā tiks iestatīta uz -24°C.
- Ja nepieciešams sasaldēt maksimālu pārtikas daudzumu, uzgaidiet aptuveni 24 h.
- „Super Freeze” funkcija automātiski izslēdzas pēc 52 stundām un tad temperatūra saldētavā automātiski atgriežas iepriekšējā iestatījumā.

Eko enerģijas režīms

- Šī funkcija aktivizē enerģijas taupīšanas režīmu, kas ir noderīgs, lai samazinātu enerģijas patēriņu, ja dodaties prom.
- Lai aktivizētu ekonomisko enerģijas režīmu, nospiediet "ECOMODE".
 - Ja ir aktivizēts ekonomiskais enerģijas režīms, attiecīgais indikators degs. Temperatūra saldētavā tiks iestatīta uz -17°C un temperatūra ledusskapī – uz 6°C.

Slēdzis

Nospiežot šo taustiņu, varat ieslēgt vai izslēgt ierīci.

- 3 sekundes turiet nospiestu taustiņu “(⏻)”, tad atskanēs signāls un digitālā gaisma parādīs “OF”, un ierīce tiks izslēgta.
- 3 sekundes turiet nospiestu taustiņu “Switch”, tad atskanēs signāls un ierīce tiks ieslēgta.

4. Brīdinājuma signāls

- Ja saldētavas vai ledusskapja durvis ir atstātas atvērtas ilgāk par 2 minūtēm, atskan durvju skaņas signāls. Šajā gadījumā skaņas signāls atkārtojas 3 reizes ik pēc 1 minūtes, un tas pārstāj skanēt automātiski pēc 8 minūtēm.
- Enerģijas taupīšanas nolūkā, izmantojot ledusskapi, centieties neatstāt tā durvis atvērtas ilgu laiku. Tāpat skaņas signāls pārstāj skanēt, kad tiek aizvērtas durvis.

Ierīces izmantošana

Ledusskapis ir aprīkots ar dažādiem piederumiem. Šajā sadaļā ir aprakstīts optimālaisto izmantošanas veids.

Durvju plaukts

- Tas ir piemērots olu, dzērienu bundžu, pudeļu, fasētas pārtikas u.c. pārtikas produktu uzglabāšanai. Nelieciet uz plauktiem pārāk daudz smagas pārtikas.

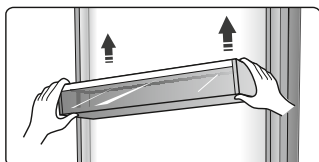

Plaukts ledusskapja kamerā

- Ledusskapī ir trīs plaukti kurus var izņemt, lai notīrītu.



Papildu aukstuma kaste (izvēles)

Konkrētos modeļos ir papildu aukstuma kaste (atvilktnē). Šajā atvilktnē ir zemāka temperatūra, lai uzglabātu zivis, gaļu un citu ātri bojājošos pārtiku.

Parasti temperatūra ir aptuveni par 2°C zemāka nekā pārējā svaigās pārtikas nodaļumā.

Varat pabīdīt vadotni, lai iestatītu temperatūru. Zemāk tabulā ir doti daži ieteikumi, ko varat ņemt vērā.

iestatītā temp. ledusskapī	vadotne	pārtika	uzglabāšanas laiks
2°C	īdiz galam pa labi	zivis un gaļa	<3 dienas
5°C	īdiz galam pa labi	augļi	<2 dienas
8°C	īdiz galam pa labi	dārzeni	<5 dienas

Piezīme: Temperatūru aukstuma kastē (atvilktnē) ietekmē gan apkārtējā temperatūra, gan iestatītā temperatūra, un faktiskā temperatūra var mainīties noteiktā diapazonā.

Temperatūra šajā nodaļumā var būt zemāka par nulli, tādēļ ir normāli, ka šķidrums šajā atvilktnē sasalst.



Elastīgs vīna pudeļu turētājs

- Tas ir paredzēts vīna vai citu dzērienu pudeļu uzglabāšanai. To var izņemt, lai notīrītu.



Dārzeņu nodaļuma vāks

- Tas paredzēts, lai kontrolētu temperatūru dārzeņu nodaļumā un lai dārzeni nezaudētu mitrumu. Šī funkcija ir izvēles.

- Varat noregulēt vadotni uz dārzeņu nodaļuma, lai uzturētu tajā atšķirīgu mitruma līmeni. Pastumiet vadotni pa kreisi un mitruma līmenis būs augstāks, un varēsiet tajā ilgāk uzglabāt dārzenus un augļus svaigus, pastumiet pa labi, lai samazinātu mitruma līmeni.

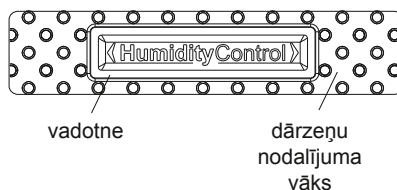

Augļu un dārzeņu nodalījuma vāks

- Tas paredzēts temperatūras kontrolei augļu un dārzeņu nodalījumā, kā arī neļauj dārzeņiem zaudēt mitrumu.

Augļu un dārzeņu nodalījums

- Tas ir piemērots dārzeņu un augļu uzglabāšanai.

Saldētavas atvilktnē

- Tā ir paredzēta saldējamās pārtikas uzglabāšanai, tostarp, gaļai, zivīm, saldējumam utt.

Ledus gabaliņu tekne

- Tā tiek izmantota, lai veidotu ledus gabaliņus. Lai izveidotu ledus gabaliņus, iepildiet ledus gabaliņu tehnēs ūdeni. Ūdens līmenis nedrīkst pārsniegt augšējo līniju (ideāli – astoņdesmit procenti no ledus teknes tilpuma). Ievietojiet ledus tekni saldētavas atvilktnē un vismaz divas stundas uzgaidiet, līdz izveidojas ledus. Kad ledus ir izveidojies, viegli palieciet tekni, lai izņemtu gabaliņus no teknes.



Ūdens dispensers

Ūdens dispensers, kas atrodas ledusskapja durvīs, paredzēts dzeramā ūdens uzglabāšanai. Ar šo ierīci vienkārši varat iegūt vēsu ūdeni, neatverot ledusskapi. Ņemiet vērā sekojošos padomus.

● Pirms izmantošanas

Pirms izmantot ierīci pirmo reizi, veiciet sekojošo.

1. Izņemiet vidējo plauktu.
2. Cieši satveriet abas ūdens tvertnes malas, tad velciet tvertni uz augšu, kratot to uz augšu un uz leju.
3. Atskrūvējiet galvu, tad notīriet to un ūdens tvertnes iekšpusi.

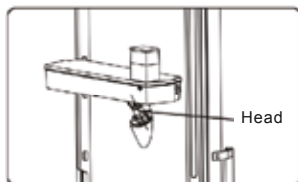
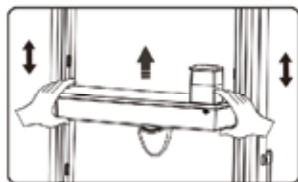

● Montāža

Pirms montāžas iztukšojiet ūdeni no tvertnes un pārbaudiet, vai paplāksne ir apgriezta otrādi vai nē.

1. Ievietojiet galvu caurumā.
2. Ievietojiet tvertni sliedēs uz durvīm.
3. Spiediet uz leju abus ūdens tvertnes sānus.
4. Kad dzirdat klikšķi, tas nozīmē, ka uzstādīšana ir pabeigta.

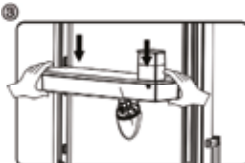
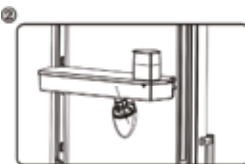
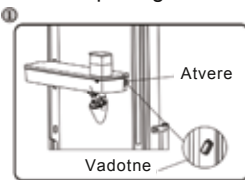

Brīdinājums!

1. Uzmanieties, lai neuzspiestu uz galvas.
2. Uzstādot ūdens tvertni, pārliecinieties, ka galva vispirms tiek ievietota caurumā.

• Ūdens iepildīšana

Pirms iepildīt ūdens tvertnē dzeramo ūdeni, pārliecinieties, ka ūdens tvertne ir nekustīga un tā atrodas pareizā vietā.

Brīdinājums!

Uzpildiet ūdens tvertni līdz 3 l (ieteicamais daudzums), bet ne virs līmeņa. Citādi ūdens var līt pāri, kad vāks tiks aizvērts.

1. Mēs iesakām iepildīt ūdeni sekojošā veidā.
2. Atveriet mazo vāciņu, pagriežot to, un iepildiet ūdeni no lielā vāka ieplūdes. Atcerieties, ka mazais vāciņš jāpagriež atpakaļ sākotnējā pozīcijā, kad ūdens ir iepildīts.

Mazais vāciņš

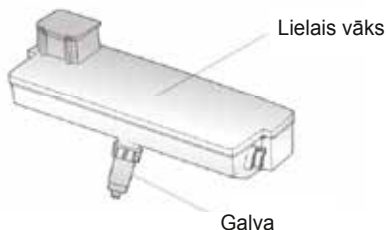

Brīdinājums!

Iepildot ūdeni, nepieskarieties citām ierīces daļām, jo tas var izraisīt ūdens noplūdi.

Ūdens dozēšana

1. Pārliecinieties, ka ūdens tvertnes vāks ir uzlikts.
2. Aizveriet ledusskapja durvis un pārbaudiet dispenseru.

Uztveršanas tvertne

Ja esat lietojis ūdens dispenseru daudzas reizes, ūdens no uztveršanas tvertnes var nopilēt uz grīdas, kā dēļ grīda var palikt slapja, tādēļ regulāri izslaukiet tvertni ar sausu dvieli.

Brīdinājums!

Nespiediet dispensera sviru uz priekšu, ja apakšā nav krūzīte, tas var izraisīt ūdens tecēšanu no dispensera.



Tīrīšana

1. Uzmanīgi izņemiet ūdens tvertni no durvīm un izmazgājiet tvertni, vāciņu un galvu ūdenī.
2. Kad esat veiksmīgi iztīrījis ierīci, atstājiet to nožūt vai nožāvējiet to žāvētājā.
3. Ja esat lietojis ūdens dispenseru daudzas reizes, ūdens no uztveršanas tvertnes var nopilēt uz grīdas, kā dēļ grīda var palikt slapja, tādēļ regulāri izslaukiet tvertni ar sausu dvieli.



Noderīgi padomi

Padomi enerģijas taupīšanai

Lai ietaupītu elektroenerģiju, Hisense iesaka ievērot sekojošos padomus.

- Neturiet ilgstoši atvērtas ledusskapja durvis.
- Nodrošiniet, ka ierīce neatrodas karstuma avotu tuvumā (tieša saules gaisma, elektriskā cepeškrāsns vai plīts virsma, u.c.)
- Neuzstādiēt temperatūru zemāku, nekā nepieciešams.
- Neuzglabājiet ierīcē siltu ēdienu vai iztvaikojošu šķidrumu.
- Novietojiet ierīci labi vēdinātā telpā, kur nav mitrums. Skatiet sadaļu "Ierīces uzstādīšana".
- Ja attēlā parādīta pareizā atvilktnju, augļu nodalījumu un plauktu kombinācija, nepielāgojiet kombināciju, jo tā ir izstrādāta visenergoefektīvākajā konfigurācijā.

Padomi svaigas pārtikas atdzesēšanai

- Neievietojiet karstu ēdienu tieši ledusskapī vai saldētavā. Iekšējā temperatūra palielināsies, rezultātā kompresoram būs jādarbojas vairāk un tiks patērēts vairāk elektroenerģijas.
- Apsedziet vai ietiniet ēdienu, sevišķi, ja tam ir spēcīgs aromāts.
- Novietojiet ēdienu pareizi, lai ap to var cirkulēt gaiss.

Padomi atdzesēšanai

- Gaļu (visa veida) ietiniet polietilēnā: ietiniet un novietojiet uz stikla plaukta virs dārzeņu atvilktnes. Vienmēr sekojiet pārtikas uzglabāšanas termiņam un izlietojiet pārtiku līdz ražotāja norādītajam datumam.
- Vārītus produktus, aukstus ēdienus, utt. jāapkļāj un tos var novietot uz jebkura plaukta.
- Augļi un dārzeņi jāuzglabā īpaši tiem paredzētajā atvilktnē.
- Sviests un siers jāietin hermētiskā folijā vai plastikāta plēvē.

- Piena pudelēm jābūt noslēgtām ar vāku un tās jānovieto durvju plauktos.

Padomi sasaldēšanai

- Pirmo reizi ieslēdzot ierīci vai pēc ilgstoša ierīces izmantošanas pārtraukuma, ļaujiet tai darboties vismaz 2 stundas zemākajos iestatījumos un tikai tad ievietojiet pārtiku nodalījumos.
- Gatavojiet ēdienu mazās porcijās, lai tas ātri un pilnīgi sasaltu un lai pēc tam varētu atkausēt tikai nepieciešamo daudzumu.
- Ietiniet pārtiku alumīnija folijā vai polietilēna pārtikas ietinamajā papīrā, kas ir hermētiski.
- Nepieļaujiet, ka svaiga, nesasaldēta pārtika saskaras ar pārtiku, kas jau ir sasalusi. Šādā gadījumā sasaldēta pārtika var tikt daļēji atkausēta.
- Sasaldēti produkti, ja tos lieto uzreiz pēc izņemšanas no saldētavas, var izraisīt ādas apsaldējumus.
- Ieteicams saldētos iepakojumus marķēt, uzrakstot tiem datumus, lai varētu izsekot glabāšanas termiņam.

Ieteikumi saldētas pārtikas uzglabāšanai

- Pārlicinieties, ka pārtikas tirgotājs ir pareizi uzglabājis saldēto pārtiku.
- Pēc atsaldēšanas pārtika ātri sabojājas un to nedrīkst atkārtoti sasaldēt. Nepārsniedziet ražotāja norādīto uzglabāšanas laiku.

Ierīces izslēgšana

Ja ierīci nepieciešams uz ilgāku laiku izslēgt, veiciet sekojošo, lai nepieļautu pelējuma rašanos uz ierīces.

1. Izņemiet visu pārtiku.
2. Atvienojiet kontaktdakšu no sienas rozetes.
3. Izfriet un kārtīgi izžāvējiet iekšpusi.
4. Nodrošiniet, ka visas durvis ir nedaudz pavērtas, lai gaiss varētu cirkulēt.

Tīršana un apkope

Higiēnisku apsvērumu dēļ ierīci (ieskaitot ārējos un iekšējos piederumus) regulāri, vismaz reizi divos mēnešos ir jātīra.

Uzmanību! Tīršanas laikā ierīci nedrīkst pievienot elektrotīklam. Pastāv strāvas trieciena risks! Pirms veikt tīršanu, izslēdziet ierīci un atvienojiet kontaktdakšu no sienas rozetes.

Ārpuses tīršana

Lai ierīce izskatītos nevainojami, tā regulāri jātīra.

- Noslaukiet digitālo paneli un displeja paneli ar tīru, mīkstu lupatiņu.
- Uzsmidziniet ūdeni uz tīršanas lupatiņas, nevis uz ierīces virsmas. Tas palīdz vienmērīgi sadalīt mitrumu uz virsmas.
- Tīriet durvis, rokturus un skapja virsmas ar maigu mazgāšanas līdzekli un tad noslaukiet ar mīkstu drānu.

Uzmanību!

- Neizmantojiet asus priekšmetus, jo tie var saskrāpēt virsmu.
- Tīršanai neizmantojiet atšķaidītāju, automašīnu mazgāšanas līdzekli, hloru, ēteriskās eļļas, abrazīvus tīršanas līdzekļus vai organiskos šķīdinātājus, piemēram, benzolu. Tie var sabojāt ierīces virsmu un var izraisīt ugunsgrēku.

Iekšpuses tīršana

Ierīces iekšpuse regulāri jātīra. To ir vieglāk tīrīt, ja ledusskapī ir maz pārtikas. Izslaukiet ledusskapja saldētavas iekšpusi ar vāju sodas bikarbonāta šķīdumu un tad izskalojiet ar siltu ūdeni, izmantojot izspiestu sūkli vai lupatiņu. Pilnīgi nosusiniet, pirms ielikt atpakaļ plauktus un grozus. Kārtīgi nosusiniet visas virsmas un noņemamās detaļas.

Lai gan šī ierīce atkausējas automātiski, uz saldētavas iekšējām sienām var parādīties sarma, ja saldētavas durvis tiek bieži atvērtas vai pārāk ilgi turētas vajā. Ja sarma ir pārāk bieza, izvēlieties periodu, kad pārtikas krājumi ir nelieli un rīkojieties sekojoši:

1. Izņemiet esošo pārtiku un piederumu grozus, atvienojiet ierīci no elektrotīkla un atstājiet durvis atvērtas. Kārtīgi izvēdiniet telpu, lai paātrinātu atkausēšanas procesu.
2. Kad atsaldēšana ir pabeigta, iztīriet saldētavu, kā norādīts pamācībā iepriekš.

Uzmanību! Lai noņemtu sarmu no saldētavas nodalījuma, neizmantojiet asus priekšmetus. Kad iekšpuse ir pilnīgi izžuvusi, ierīci var atkal pievienot elektrotīklam un ieslēgt.

Durvju blīvējuma tīršana

Rūpējieties, lai durvju blīvējums būtu tīrs. Lipīga pārtika un dzērieni var izraisīt blīvējuma pielipšanu skapim un, atverot durvis, to saplēst. Nomazgājiet blīvējumu ar vieglu mazgāšanas līdzekli un siltu ūdeni. Pēc tīršanas noskalojiet to un kārtīgi nožāvējiet.

Uzmanību! Ierīci drīkst ieslēgt tikai tad, kad blīvējums ir pilnīgi nožūvis.

LED gaismas nomaiņa:

Brīdinājums: Lietotājs nedrīkst mainīt LED lampu! Ja LED gaisma sabojājas, sazinieties ar klientu centru un lūdziet palīdzību.

Kļūmju novēršana

Ja sakaraties ar ierīces darbības problēmām vai Jums radušās bažas, ka ierīce nedarbojas pareizi, pirms zvanīt klientu centram, veiciet vienkāršas pārbaudes, kas norādītas šajā pamācības sadaļā.

Brīdinājums! Nemēģiniet pats labot ierīci. Ja, pabeidzot zemāk minēto pārbaudi, problēma nav novērsta, sazinieties ar kvalificētu speciālistu, autorizētu servisa tehniķi vai veikalu, kur iegādājāties ierīci.

Problēma	Iespējamais iemesls un risinājums
Ierīce nedarbojas pareizi	Pārbaudiet, vai elektrības kontaktdakša ir kārtīgi ievietota sienas rozetē.
	Pārbaudiet drošinātāju vai eletropadeves ķēdi (pagarinātāju), ja nepieciešams, nomainiet to.
	Apkārtējā temperatūra ir pārāk zema. Mēģiniet iestatīt kamerā zemāku temperatūru, lai atrisinātu šo problēmu.
Nepatīkams aromāts	Iekšpusi var būt nepieciešams iztīrīt.
	Daži pārtikas produkti, trauki vai ietinamais materiāls var radīt nepatīkamu aromātu.
No ierīces atskan troksnis	Zemāk norādītās skaņas ir normāla parādība: <ul style="list-style-type: none"> • Kompresora darba skaņa. • Gaisa kustības skaņa no mazā ventilatora motora saldētāja nodalījumā vai citos nodalījumos. • Burbuļojoša skaņa līdzīgi kā vāroties ūdenim. • Plaukšķoša skaņa automātiskas atkausēšanas laikā. • Klikšķoša skaņa pirms kompresora iedarbošanās.
	Citas neparastas skaņas var rasties zemāk minēto iemeslu dēļ un Jums jāveic pārbaude un jāveic darbības: Ledusskapis nav līmenīt. Ierīces aizmugure pieskaras sienai. Pudeles vai trauki ierīces iekšpusē krīt vai ripo.
Motors darbojas nepārtraukti	Ir normāli bieži dzirdēt motora skaņu, sekojošos apstākļos tas darboties biežāk: <ul style="list-style-type: none"> • Temperatūras iestatījums ir zemāks, nekā tas nepieciešams • Ierīcē nesēn ievietots liels daudzums silta ēdiena. • Temperatūra ārpus ierīces ir pārāk augsta. • Durvis pārāk ilgi vai pārāk bieži tiek atstātas vaļā. • Pēc ierīces uzstādīšanas vai, ja tā ilgu laiku bijusi izslēgta.
Nodalījumā veidojas sarmas kārtā	Pārliecinieties, ka pārtika ir ievietota ierīcē, nodrošinot pietiekamu ventilāciju. Pārliecinieties, ka durvis ir pilnībā aizvērtas. Lai notīrītu sarmu, skatiet nodaļu "Tīrīšana un kopšana".

Problēma	Iespējamais iemesls un risinājums
Temperatūra iekšpusē pārāk augsta	Iespējams, esat atstājis durvis vaļā pārāk ilgi vai pārāk bieži; iespējams kāds šķērslis neļauj durvīm aizvērties; vai ierīcei nav pietiekami daudz brīvas vietas sānos, aizmugurē un augšā.
Temperatūra iekšpusē pārāk zema	Paaugstiniet temperatūru, sekojot norādījumiem pamācības nodaļā "Displeja vadība".
Durvis nevar aizvērt viegli	Pārbaudiet, vai ledusskapis ir sagāzts uz aizmuguri par 10-15mm lai durvis pašas aizvērtos. Pārbaudiet vai durvju aizvēršanu netraucē šķēršļi iekšpusē.
Ūdens notek uz grīdas	Ūdens savākšanas tvertne (ledusskapja apakšā aizmugurē) var nebūt līmenī vai notekas tekne (atrodas zem kompresora novietnes augšas) var nebūt pareizi novietota, lai novirzītu ūdeni uz šo tvertni, iespējams, noteka ir bloķēta. Pārbaudiet, vai ledusskapis nav bijis ilgstoši izslēgts, tas var likt ledum spainī izkust un iztecēt uz grīdas.
Nedarbojas apgaismojums	<ul style="list-style-type: none"> • Var būt bojāts LED apgaismojums. Lai uzzinātu, kā nomainīt LED apgaismojumu, skatiet pamācības sadaļu par tīrīšanu un apkopi. • Durvis pārāk ilgi ir atstātas vaļā un vadības sistēma ir izslēgusi apgaismojumu. Lai no jauna ieslēgtu apgaismojumu, aizveriet un atkal atveriet durvis.

Ierīces nodošana atkritumos

Šo ierīci aizliegts nodot atkritumos kopā ar parastajiem mājsaimniecības atkritumiem.

Ir vairākas iespējas, kā nodot šo ierīci atkritumos:

- Pašvaldība ir izveidojusi savākšanas sistēmu elektrisko un elektronisko atkritumu savākšanai, neradot lietotājam papildus izmaksas.
- Ražotājs pieņem atpakaļ nolietoto ierīci, neradot lietotājam papildus izmaksas.
- Nolietotās ierīces satur vairākus vērtīgus materiālus, tās var pārdot metāllūžņu uzpircējiem. Nolietoto ierīču izmešana mežā vai citur dabā apdraud Jūsu dzīvību, jo bīstamās vielas noplūst gruntsūdeņos un no jauna nokļūst pārtikas ķēdē.

	Pareiza ierīces nodošana atkritumos
	<p>Šis simbols uz produkta vai uz tā iepakojuma norāda, ka to nedrīkst izmest kopējos mājsaimniecības atkritumos. Jūs esat atbildīgs par nolietotā aprīkojuma nodošanu īpašā savākšanas vietā, kur pārstrādā nolietotu elektrisko un elektronisko aprīkojumu. Nolietotā aprīkojuma atsevišķa savākšana un otrreizēja pārstrāde palīdzēs saglabāt dabas resursus un nodrošinās aprīkojuma pārstrādi cilvēku veselībai un apkārtējai videi drošā veidā. Lai iegūtu papildu informāciju par nolietotā aprīkojuma nodošanu otrreizējai pārstrādei, sazinieties ar vietējo pašvaldību, mājsaimniecības atkritumu apsaimniekošanas uzņēmumu vai veikalu, kur iegādājāties šo preci.</p>

Lai nesabojātu pārtiku, ņemiet vērā sekojošus norādījumus.

- Ilgstoša durvju turēšana vaļā izraisa ievērojamu temperatūras celšanos ierīces nodalījumos.
- Regulāri tīriet virsmas, kas var nonākt saskarē ar pārtiku un pieskerties novadīšanas sistēmām.
- Uzglabājiet jēlu gaļu un zivis atbilstošos traukos ledusskapī, lai tā nenonāk saskarē ar citiem produktiem vai neuzpil tiem.
- Saldētas pārtikas nodalījumi ar divām zvaigznēm ir piemēroti iepriekš sasaldētas pārtikas uzglabāšanai, saldējuma uzglabāšanai vai pagatavošanai un ledus gabaliņu pagatavošanai.
- Nodalījumi ar vienu, divām un trīs zvaigznēm nav piemēroti svaigas pārtikas sasaldēšanai.

Nr.p.k.	Nodalījumu VEIDS	Mērķa uzglabāšanas temp. [°C]	Atbilstoša pārtika
1	Ledusskapis	+2 ~ +8	Olas, vārīts ēdiens, ēdiens iepakojumā, augļi un dārzeņi, piena produkti, kūkas, dzērieni un citi pārtikas produkti nav piemēroti sasaldēšanai
2	(***)*-saldētava	≤ -18	Jūras produkti (zivis, garneles, vēžveidīgie), saldūdens jūras veltes un gaļas produkti (rekomendēts uz 3 mēnešiem, jo ilgāks glabāšanas laiks, jo sliktāka garša un uzturvērtība), piemērots svaigas pārtikas saldēšanai.
3	***-saldētava	≤ -18	Jūras produkti (zivis, garneles, vēžveidīgie), saldūdens jūras veltes un gaļas produkti (rekomendēts uz 3 mēnešiem, jo ilgāks glabāšanas laiks, jo sliktāka garša un uzturvērtība), piemērots svaigas pārtikas saldēšanai.
4	**-saldētava	≤ -12	Jūras produkti (zivis, garneles, vēžveidīgie), saldūdens jūras veltes un gaļas produkti (rekomendēts uz 2 mēnešiem, jo ilgāks glabāšanas laiks, jo sliktāka garša un uzturvērtība), piemērots svaigas pārtikas saldēšanai
5	*-saldētava	≤ -6	Jūras produkti (zivis, garneles, vēžveidīgie), saldūdens jūras veltes un gaļas produkti (rekomendēts uz 1 mēnesi, jo ilgāks glabāšanas laiks, jo sliktāka garša un uzturvērtība), piemērots svaigas pārtikas saldēšanai
6	0-zvaigznes	-6 ~ 0	Svaiga cūkgaļa, liellops, zivis, vista, daži iepakoti, apstrādāti pārtikas produkti, utt. (Rekomendēts apēst tai pašā dienā, vēlams ne vēlāk kā 3 dienu laikā). Daļēji iepakota/ietīta iekapsulēta, apstrādāta pārtika (nesasaldējama pārtika)
7	Dzesēšana	-2 ~ +3	Svaiga/saldēta cūkgaļa, liellops, vista, saldūdens jūras veltes, utt. (7 dienas zem 0°C un virs 0°C ir rekomendēts patērēšanai šai dienā, vēlams ne vēlāk kā 2 dienu laikā). Jūras produkti (mazāk par 0 uz 15 dienām, nav ieteicams uzglabāt virs 0°C)
8	Svaiga pārtika	0 ~ +4	Svaiga cūkgaļa, liellops, zivis, vista, vārīta pārtika, utt. (Rekomendēts apēst tai pašā dienā, vēlams ne vēlāk kā 3 dienu laikā).
9	Vīns	+5 ~ +20	Sarkanvīns, baltvīns, dzirkstošais vīns u.c.

Piezīme: uzglabājiet dažādus pārtikas produktus atbilstošos nodalījumos vai iegādātajiem produktiem piemērotā uzglabāšanas temperatūrā.

- Ja dzesēšanas ierīce ilgstoši tiek atstāta tukša, izslēdziet to, atkausējiet, iztīriet, izžāvējiet un atstājiet durvis atvērtas, lai novērtu pelējuma veidošanos ierīcē.

Hisense

life reimagined

VARTOTOJO NAUDOJIMO VADOVAS

Prieš naudodami šį įrenginį, atidžiai perskaitykite šį vadovą ir išsaugokite jį ateičiai

RB440N4WCE

LT

Lietuvių

Turinys

Sauga ir įspėjamoji informacija	2	Prietaiso naudojimas	20
Naujo šaldytuvo įrengimas.....	8	Naudingi patarimai ir gudrybės...	23
Durelių apsikimas.....	9	Valymas ir priežiūra.....	24
Prietaiso su dozatoriumi schema.....	13	Sutrikimų šalinimas.....	25
Ekrano valdymas	16	Šaldytuvo išmetimas.....	27



Sauga ir įspėjamoji informacija

Norėdami saugiai ir teisingai naudoti šį įrenginį, prieš naudojimą atidžiai perskaitykite šią instrukciją, įskaitant joje esančius patarimus ir gudrybes. Norėdami išvengti nereikalingų klaidų ir incidentų, pasirūpinkite, kad visi jį naudojančys asmenys būtų supažindinti su jo eksploataavimo ir saugos funkcijomis. Išsaugokite šią instrukciją. Pasirūpinkite, kad šaldytuvą perkraustant arba parduodant, instrukcija būtų perduodama kartu su įrenginiu tam, kad visą jo tarnavimo laikotarpį kiekvienas įrenginį naudojantis asmuo būtų tinkamai informuotas apie jo naudojimą ir saugos instrukcijas. Gyvybės ir nuosavybės saugumui, prašome laikytis visų šioje instrukcijoje pateikiamų nurodymų, kadangi gamintojas neatsako už žalą, patiriamą dėl aplaidumo.

Vaikų ir kitų pažeidžiamų asmenų sauga

- EN standartas

Šį įrenginį gali naudoti vyresni nei 8 metų amžiaus vaikai ir ribotų fizinių, jutiminių, psichinių gebėjimų asmenys arba asmenys, turintys mažai patirties bei žinių, jeigu juos prižiūri atsakingi asmenys arba jiems yra suteikti nurodymai dėl saugaus įrenginio naudojimo ir jie suvokia susijusius pavojus. Vaikams draudžiama žaisti su įrenginiu. Neprižiūrimiems vaikams valyti ir prižiūrėti įrenginį draudžiama.

- Vaikams nuo 3 iki 8 metų leidžiama dėti produktus į šaldymo įrenginius ir juos iš ten išimti (šis punktas taikomas tik ES regionui).

- IEC standartas

Šis prietaisas nėra skirta naudoti asmenims (įskaitant ir vaikus), kurių fiziniai, jutiminiai ar psichiniai gebėjimai yra riboti, kuriems trūksta patirties ir žinių, nebent tokie asmenys yra prižiūrimi arba už jų saugumą atsakingas asmuo apmokė, kaip tinkamai naudotis prietaisu.

- Prižiūrėkite vaikus, kad jie nežaistų su prietaisu.
- Visas įrenginio pakuotes laikykite atokiau nuo vaikų, kadangi jos kelia uždegimo pavojų.
- Jeigu prietaisą ruošiatės išmesti, ištraukite kištuką iš maitinimo lizdo, nukirpkite laidą (kuo arčiau įrenginio) ir nuimkite jo dureles, kad apsaugotumėte žaidžiančius vaikus nuo elektros smūgio arba įstrigimo įrenginio viduje.
- Jeigu šiuo įrenginiu, kuriame įrengti magnetiniai durelių tarpikliai, keičiamas senesnis įrenginys su spyruoklinį užraktą (skląstį) turinčiomis durelėmis (dangčiu), prieš išmesdami senąjį įrenginį, nepamirškite sugadinti spyruoklinio užrakto. Tokiu būdu apsaugosite vaikus nuo galimų mirtinų spąstų.

Bendras saugumas



DĖMESIO! Šis įrenginys yra skirtas naudoti namų ūkyje ir panašiomis sąlygomis, pvz.:

- parduotuvių personalo virtuvės patalpose, biuruose, ir kitose darbinėse aplinkose;
 - ūkiuose, viešbučiuose, kitose gyvenamosios paskirties aplinkose;
 - nakvynę su pusryčiais teikiančiose įstaigose;
 - maitinimo ir panašias paslaugas teikiančiose įstaigose.
- **DĖMESIO!** Nelaikykite įrenginyje sprogių medžiagų, pvz.: aerosolių balionėlių su propelentais.
 - **DĖMESIO!** Jei maitinimo laidas sugadintas, siekiant išvengti pavojaus, jį turi pakeisti gamintojas, jo aptarnavimo atstovas arba panašios kvalifikacijos asmuo.
 - **DĖMESIO!** Pasirūpinkite, kad įrenginio korpuse arba integruotoje konstrukcijoje esančios ventiliacijos angos nebūtų užblokuotos.
 - **DĖMESIO!** Nenaudokite kitų nei gamintojo rekomenduojami mechaniniai prietaisai arba kitos priemonės, atitirpimo proceso pagreitinimui.
 - **DĖMESIO!** Nesugadinkite aušinimo grandinės.
 - **DĖMESIO!** Šaldytuvo maisto laikymo skyriuje nenaudokite elektros prietaisų, kurių nerekomenduoja gamintojas.

-
- DĒMESIO! Aušinimo medžiaga ir izoliavimo dujas yra degios. Norėdami išmesti įrenginį, tai darykite įgaliojame atliekų šalinimo centre. Nelaikykite arti liepsnų.
 - DĒMESIO! Statydami šaldytuvą užtikrinkite, kad maitinimo laidas nebūtų suspaustas ar pažeistas.
 - DĒMESIO! Nelaikykite kelių nešiojamų maitinimo lizdų arba nešiojamo maitinimo šaltinio prietaiso gale.
 - ĮSPĖJIMAS! prieš dedant maistą į šaldytuvą, jis turi būti supakuotas į maišelius, skysčius reikia supilti į buteliukus ar uždengtas talpas, kad išvengtumėte nesklandumų, nes struktūra yra sunkiai valoma.

Apšvietimo lempučių keitimas

- DĒMESIO! Draudžiama patiems keisti apšvietimo lemputes! Jei apšvietimo lemputės pažeistos, susisiekite su klientų aptarnavimo centru.
Šis įspėjimas taikomas tik tiems šaldytuvams, kurie turi apšvietimo lemputes.

Aušinimo medžiaga

- Šaldytuvo aušinimo medžiaga izobutenas (R600a) yra visoje įrenginio aušinimo grandinėje. Tai aukšto aplinkosauginio suderinamumo gamtinės dujos, kurios vis dėlto yra degios. Įrenginio transportavimo ir diegimo metu pasirūpinkite, kad nei vienas aušinimo grandinės komponentas nebūtų sugadintas. Aušinimo medžiaga (R600a) yra degi.
- DĒMESIO! Šaldytuvuose yra aušinimo medžiagos ir dujų izoliacija. Aušinimo medžiaga ir dujos turi būti pašalintos profesionaliai, kad nepažeistų akių ar neužsidegtų. Prieš šalinimą įsitikinkite, kad aušinimo medžiagos grandinės vamzdžiai nėra pažeisti



Simbolis  yra įspėjamasis ir nurodo, kad šaldymo medžiaga ir sprogstamosios izoliacinės dujos yra degios.

Įspėjimas: gaisro rizika / degios medžiagos

Sugadinus aušinimo grandinę:

- venkite ugnies ir uždegimo šaltinių;
- gerai išvėdinkite patalpą, kurioje yra įrenginys

Įrenginio specifikacijos keisti arba modifikuoti gaminį pavojinga. Sugadinus laidą, kyla trumpojo jungimo, gaisro ir elektros smūgio pavojus.



Elektros sauga

1. Elektros laidu negalima ilginti.
2. Patikrinkite ar maitinimo kištukas nesuspaustas ir nesugadintas. Suspaustas arba sugadintas kištukas gali būti gaisro priežastimi.
3. Pasirūpinkite, kad įrenginio maitinimo kištukas būtų lengvai pasiekiamas.
4. Netraukite maitinimo kabelio.
5. Jeigu maitinimo lizdas netvirtas, nejunkite į jį maitinimo kištuko. Kyla elektros smūgio arba gaisro pavojus.
6. Įrenginio negalima naudoti neuždėjus vidaus apšvietimo lempos gaubto.
7. Šaldytuvo maitinimui naudojama tik vienfazė kintamoji 220~240V/50Hz srovė. Jeigu šaldytuvo naudojimo vietoje įtampos svyravimai viršija nurodytas vertes, saugumo sumetimais šaldytuvui prašome naudoti automatinį didesnės kaip 350W kintamosios srovės reguliatorių. Šaldytuvui turi būti naudojamas atskiras maitinimo lizdas, ne bendras su kitais prietaisais. Jo kištukas turi atitikti lizdą su žeminiu.

Kasdienis naudojimas

- Šaldytuve nelaikykite degių dujų arba skysčių. Sprogimo pavojus.
- Šaldytuve nelaikykite elektros prietaisų (pvz.: elektrinių ledų gaminimo aparatų, maišytuvų ir pan.).
- Norėdami išjungti, visuomet traukite šaldytuvo kištuką, ne laidą. Šalia šaldytuvo plastikinių dalių nelaikykite karštų daiktų.
- Šalia prietaiso plastikinių dalių nelaikykite karštų daiktų.

-
- Nedėkite maisto produktų priešais oro išleidimo angą, esančią galinėje šaldytuvo sienelėje.
 - Fasuotą šaldytą maistą laikykite pagal šaldyto maisto gamintojo rekomendacijas.
 - Būtina griežtai laikytis šaldytuvo gamintojo laikymo rekomendacijų. Prašome vadovautis atitinkamomis laikymo rekomendacijomis.
 - Į šaldymo kamerą nedėkite gazuotų gėrimų, kadangi juose susidaro slėgis, galintis susprogdinti tarą, o tai sugadintų šaldytuvą.
 - Tiesiai iš šaldymo kameros vartojamas šaldytas maistas gali sukelti nušalimus.
 - Nestatykite šaldytuvo tiesioginiuose saulės spinduliuose.
 - Žvakės, lempas ir kitus panašius daiktus naudokite toliau nuo šaldytuvo, kad jis neužsidegtų.
 - Šaldytuvą yra skirtas maisto produktų ir (arba) gėrimų laikymui įprastomis namų sąlygomis, kaip aprašyta šioje instrukcijoje. Įrenginys yra sunkus. Jį statydami, būkite atsargūs.
 - Nelieskite produktų, ištrauktų iš kameros, drėgnomis (šlapiomis) rankomis. Galite patirti nubrozdinimus arba nušalimus.
 - Niekada nenaudokite šaldytuvo pagrindo, stalčių, durelių arba kitų dalių kaip atramų, nelipkite ant jų.
 - Atšildžius užšaldytą maistą, jo pakartotinai užšaldyti negalima.
 - Nenaudokite ledų arba ledukų tiesiai iš šaldymo kameros, jie gali sukelti nušalimus burnoje arba ant lūpų.
 - Norėdami išvengti sužeidimų arba nesugadinti įrenginio, neperkraukite durelėse esančių lentynų, nekraukite per daug maisto į daržovių stalčius.

Atsargiai!

Priežiūra ir valymas

- Prieš atlikdami šaldytuvo priežiūros darbus, jį išjunkite ir atjunkite maitinimo laidus.
- Nevalykite šaldytuvo metaliniais daiktais, gariniais valymo įrenginiais, eteriniais aliejais, organiniais tirpikliais arba abrazyviniais valikliais.
- Nenaudokite aštrių daiktų, norėdami pašalinti ledą iš šaldymo kameros. Naudokite plastmasinį grandiklį.

Svarbios diegimo instrukcijos!

- Elektros prijungimui, vadovaukitės šioje instrukcijoje esančiais nurodymais.
- Išpakuokite įrenginį ir patikrinkite, ar jis neapgadintas. Nejunkite įrenginio, jei jis apgadintas. Nedelsiant kreipkitės į atstovą, iš kurio jį nusipirkote. Tokiu atveju, išsaugokite pakuotę.
- Prieš jungiant įrenginį, rekomenduojama palaikyti bent keturias valandas tam, kad alyva sutekėtų atgal į kompresorių.
- Aplink įrenginį turi būti tinkama oro cirkuliacija. Kitu atveju įrenginys gali perkaisti. Tinkamai ventiliacijai užtikrinti, vadovaukitės atitinkamomis diegimo instrukcijomis.
- Jei įmanoma, šaldytuvo galinė sienelė turi būti ne per arti sienos, kad nesiliestų su šylančiomis dalimis (kompresoriumi, kondensatoriumi). Norėdami išvengti gaisro pavojaus, vadovaukitės atitinkamomis įrengimo instrukcijomis.
- Šaldytuvą negali būti statomas šalia radiatorių arba viryklių.
- Pasirūpinkite, kad šaldytuvą pastačius į jam skirtą vietą, maitinimo laidas būtų lengvai pasiekiamas.

Aptarnavimas

- Visus įrenginio aptarnavimui reikalingus elektros darbus turi atlikti kvalifikuotas elektrikas arba kompetentingas asmuo.
- Šis gaminytis turi būti techniškai prižiūrimas įgaliojame aptarnavimo centre, turi būti naudojamos tik originalios atsarginės dalys.
 - 1) Jei šaldytuve yra bešerkšnė sistema.
 - 2) Jei šaldytuve yra šaldiklio skyrius.

Naujo prietaiso montavimas

Prieš pirmą kartą naudojant prietaisą, jūs turėtumėte žinoti kelis patarimus.

Prietaiso ventiliacija



Kad būtų geresnis vėsinimo sistemos darbas ir saugoma energija, būtina užtikrinti gerą ventiliaciją aplink prietaisą. Dėl šios priežasties aplink šaldytuvą turi būti pakankamai laisvos vietos.

Patarimas: rekomenduojama palikti bent 50-70 mm laisvos vietos nuo šaldytuvo nugarėlės iki sienos, mažiausiai 100 mm iš viršaus, mažiausiai 100 mm nuo šono iki sienos, o priekyje palikti tiek laisvos vietos, kad galėtumėte dureles atidaryti 115°.

Kaip pavaizduota brėžiniuose.

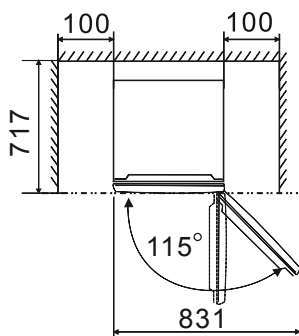
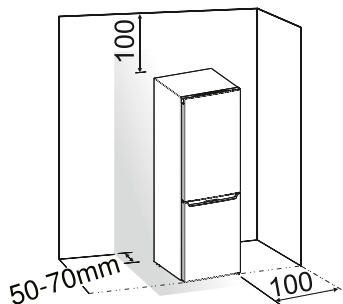

Pastaba:

- Šis prietaisas veikia SN – ST klimato klasėje, kaip pavaizduota žemiau esančioje lentelėje. Prietaisas gali veikti netinkamai, jei ilgam laikui bus paliktas aukštesnėje ar žemesnėje temperatūroje, nei nurodyti intervalai. diapazonā.

Klimato klasė	Aplinkos temperatūra
SN	+10°C iki +32°C
N	+16°C iki +32°C
ST	+16°C iki +38°C
T	+16°C iki +43°C

- Pastatykite prietaisą sausoje vietoje ir venkite didelės drėgmės.
- Saugokite prietaisą nuo tiesioginių saulės spindulių, lietaus ar šalčio. Pastatykite prietaisą toliau nuo karščio šaltinių, tokių kaip viryklės, židiniai ar šildytuvai.

Prietaiso lygiavimas

- Tinkamam lygiavimui ir oro cirkuliacijai apatinėje galinėje prietaiso dalyje, gali tekti koreguoti apatines kojeles. Galite nustatyti ranka arba tinkamu veržliarakčiu.
- Norint, kad durelės pačios užsidarytų, viršų paverskite atgal maždaug 10 mm.

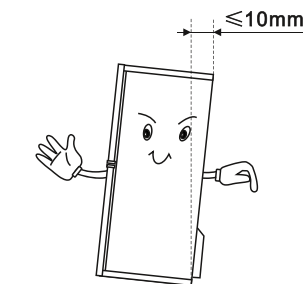

Durų apsuikimas

Jei reikia, galite pakeisti pusę, į kurią atsidarys durelės, iš dešinės pusės (kaip nustatyta įsigijus prietaisą) į kairę pusę.

Įspėjimas! Apsukant duris, prietaisas turi būti atjungtas nuo elektros tiekimo. Įsitinkite, kad jungiklis ištrauktas iš rozetės.

Įrankiai, kurių jums reikės:

	
8 mm veržliaraktis	Kryžminis atsuktuvas
	
Plonas atsuktuvas	8 mm veržliaraktis

Pastaba:

- Pastaba: prieš guldami prietaisą ant galinės pusės, kad galėtumėte pasiekti pagrindinę dalį, dėkite ant minkštos pakuotės ar panašios medžiagos, kad nesugadintumėte šaldytuvo nugarėlės. Norint apsukti dureles, rekomenduojama atlikti šiuos žingsnius. Skirtingiems modeliams gali skirtis pateikiami paveikslėliai. Modeliai bus parašyti paveikslėlyje. Jei kai kurios dalys nepavaizduotos paveikslėlyje, nekreipkite dėmesio į pateiktą aprašymą.

1. Pastatykite šaldytuvą. Atidarykite viršutines dureles, kad išimtumėte visas durų lentynas (kad nepažeistumėte lentynų) ir uždarykite dureles.

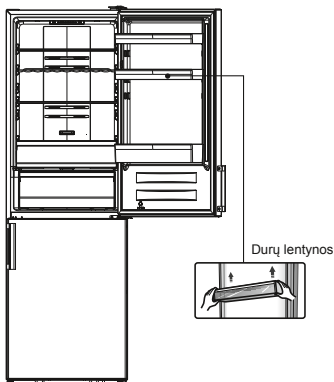

2. Nuimkite ① dalį, atsukite ② dalį nuo šaldytuvo viršaus, dešinės pusės.

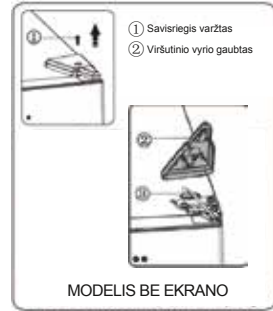

3. Išimkite varžtus ① ir vyrius ②. Kai turite šaldytuvą, ant kurio durelių yra ekranas, per vyrių 2 skylę turite perverti jungiklį ③ (kai montuojate, ranka prilaikykite viršutines dureles).

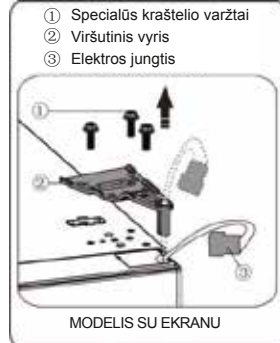

4. Atsargiai kilstelėkite viršutines duris vertikaliai į viršų ir nuimkite jas nuo vidurinio vyrio. Padėkite jas ant lygaus paviršiaus priekine dalimi į viršų.



5. Jei turite šaldytuvą, ant kurio durelių yra ekranas, išimkite varžto skylės gaubtą (dešinėje) iš plastikinio maišelio ir uždėkite jį viršuje, dešinėje šaldytuvo pusėje. Tuomet nuimkite varžto skylės gaubtą (kairėje), esantį šaldytuvo viršuje, kairėje pusėje, ir įdėkite į plastikinį maišelį. Jei ant šaldytuvo durelių nėra ekrano, nuimkite varžto skylės gaubtą, esantį kairėje pusėje, ir fiksukite dešinėje pusėje.

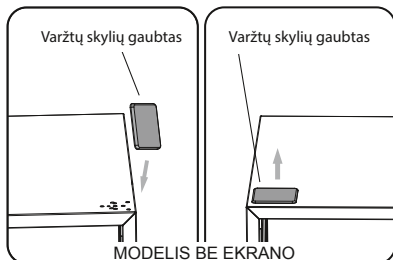
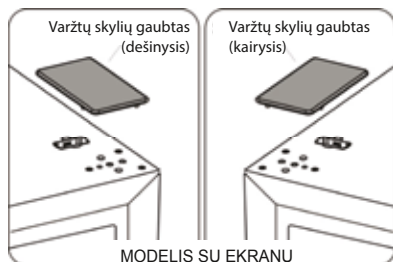

6. Jei turite šaldytuvą, ant kurio durelių yra ekranas, nuimkite ① dalį, esančią kairėje viršutinio korpuso pusėje, tuomet nuimkite ② dalį. Nuimkite ③ dalį ir į viršutinio korpuso dešinę pusę įdėkite ④ dalį. Taip pat uždėkite ③ ir ④ dalis į viršutinio gaubto kairę pusę. Į viršutinio korpuso dešinę dalį įdėkite ① dalį. Jei ant šaldytuvo durelių ekrano nėra, praleiskite šį žingsnį.

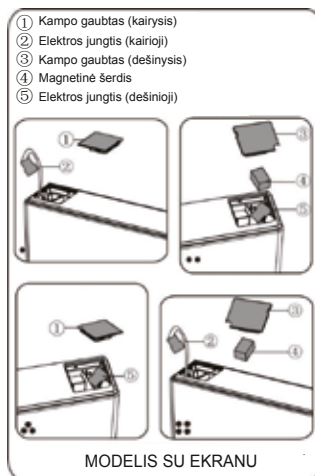

7. Atsukite varžtus ③ ir nuimkite dalį ② ir dalį ①. Sumontuokite pridėdamą kairįjį durų stabdiklį ④ (plastikiniame maišelyje) ir varžtais priveržkite dalį ② (stabdiklio bloką) kairėje pusėje ③. Išlaikykite dalį ① su prietaisu.



8. Atsukite varžtus, kurie buvo naudoti fiksuojant vidurinius vyrius, nuimkite juos. Tuomet nuimkite apatines dureles.

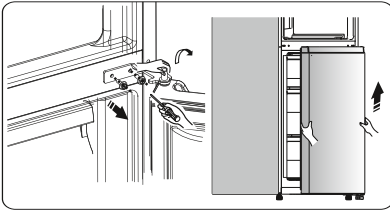

9. Padėkite dureles ant minkšto paviršiaus plokštė į viršų. Atsukite varžtus ③ ir nuimkite dalį ② ir dalį ①. Sumontuokite pridėdamą kairįjį durų stabdiklį ④ (plastikiniame maišelyje) ir varžtais priveržkite dalį ② (stabdiklio bloką) kairėje pusėje ③. Išlaikykite dalį ① su prietaisu.

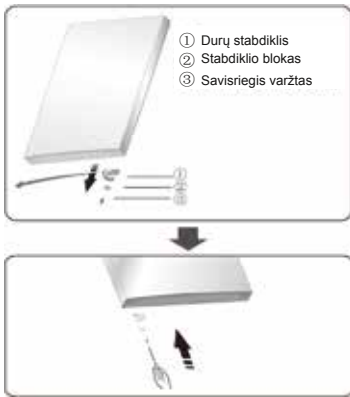

10. Pakeiskite varžtų skylių gaubtus, esančius vidurinėje gaubto plokštėje iš kairiosios pusės į dešinę (kaip pavaizduota žemiau esančiame paveikslėlyje).

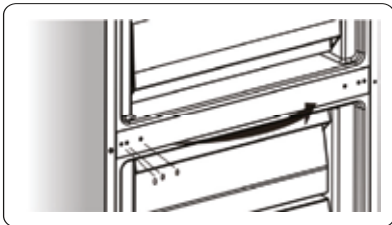

11. Paverskite šaldytuvą atgal, nuimkite dalį ②.

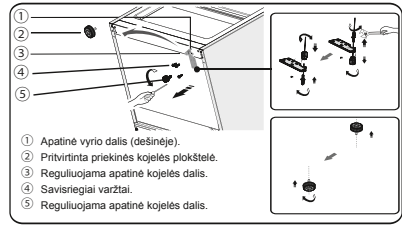

12. Nuimkite dalį ⑤ nuo apatinio vyro kaiščio, atlaisvinkite apatinio vyro kaištį, įkiškite į priešingą skylę, užfiksuokite tokioje pozicijoje, tuomet uždėkite dalį ⑤ ant apatinio vyro kaiščio.

13. Pakeiskite 11 žingsnyje išmontuotas dalis 11, pakeiskite dalį ① į kairę pusę, o dalį ② į dešinę ir užfiksuokite jas varžtais ④. Galiausiai sumontuokite dalį ③.

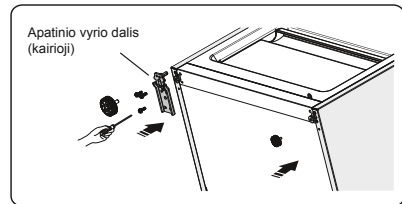

14. Uždėkite apatines dureles ant apatinio vyro kaiščio ir palaikykite tokioje padėtyje. Pasukite vidurinį vyrį 180°, ašies veržlę perkelkite į žemesnę pusę, sulygiuokite vidurinį vyrį į tinkamą padėtį ir tuomet sumontuokite jį, užtikrindami, kad apatinės durelės tvirtai stovi tinkamoje padėtyje.

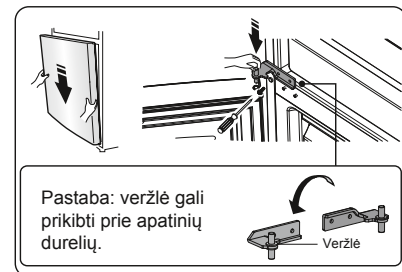

Pastaba: veržlė gali prikibti prie apatinių durelių.

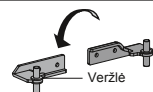

15. Nustatykite viršutines dureles į tinkamą padėtį ir užfiksuokite dalį ② varžtais ①. Prieš fiksuodami dalį ②, (per jungtis) prie vyrio ② žiūrėkite 3 žingsnį. (Montuodami prilaikykite viršutines dureles ranka).



16. Prijunkite elektros jungtį ① kaip pavaizduota paveikslėlyje, tuomet užfiksuokite dalį ② varžtais ③, žiūrėkite 2 žingsnį.

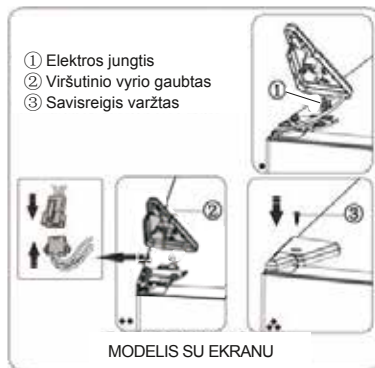

17. Atidarykite viršutines dureles, įdėkite durelių lentynas ir uždarykite jas.

Pastaba:

Jei prietaisas turi rankeną, pakeiskite rankenos pusę kaip aprašyta toliau. Nuimkite viršutines dureles ir padėkite ant minkšto paviršiaus plokštę į viršų. Sulygiuokite dalį ① ir dalį ④, tuomet atsukite varžtus ②, kaip pavaizduota paveikslėlyje. Pakeiskite rankeną ③ į dešinę pusę, įsukite varžtus ②, dalį ① ir dalį ④ paeiliui.

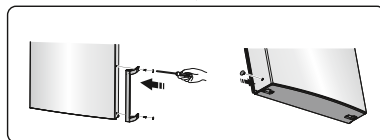
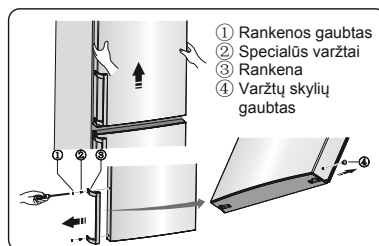

Prietaiso su dozatoriumi schema

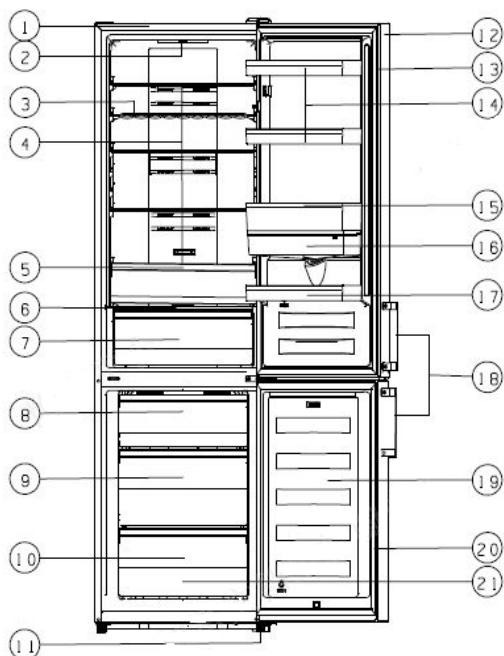

- | | |
|--|---------------------------------|
| 1. Prietaiso korpusas | 12. Šaldytuvo durelės |
| 2. LED lemputė | 13. Šaldytuvo durelių tarpiklis |
| 3. Lentyna vynui (pasirenkama) | 14. Viršutinė lentyna |
| 4. Stiklinė lentynos | 15. Vidurinė lentyna |
| 5. Viršutinė Vaisių ir daržovių stalčius | 16. Vandens talpa |
| 6. Vaisių ir daržovių stalčiaus gaubtas | 17. Apatinė lentyna |
| 7. Vaisių ir daržovių stalčius | 18. Rankena (pasirenkama) |
| 8. Padėklas (galima alternatyva – su viršutiniu stalčiumi) | 19. Šaldiklio durelės |
| 9. Vidurinis stalčius | 20. Šaldiklio durelių tarpiklis |
| 10. Apatinis stalčius | 21. Priedai |
| 11. Reguliuojama kojėlė | |

Pastaba.

Mūsų gaminami prietaisai nuolat kinta, todėl jūsų įsigytas šaldytuvas gali šiek tiek skirtis nuo nurodyto naudojimo instrukcijoje, tačiau jo funkcijos ir naudojimo metodai išlieka tokie patys.

Prietaiso be dozatoriaus schema

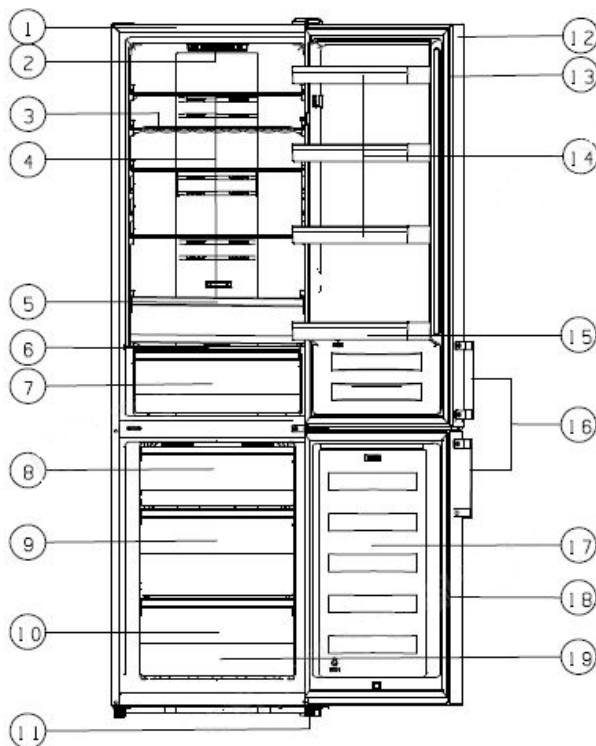

- | | |
|--|---------------------------------|
| 1. Prietaiso korpusas | 10. Apatinis stalčius |
| 2. LED lemputė ir termostato valdiklis | 11. Reguliuojama kojėlė |
| 3. Lentyna vynui (pasirenkama) | 12. Šaldytuvo durelės |
| 4. Stiklinės lentynos | 13. Šaldytuvo durelių tarpiklis |
| 5. Viršutinė Vaisių ir daržovių stalčius | 14. Viršutinė lentyna (x2) |
| 6. Vaisių ir daržovių stalčiaus gaubtas | 15. Apatinė lentyna |
| 7. Vaisių ir daržovių stalčius | 16. Rankena (pasirenkama) |
| 8. Padėklas (galima alternatyva – su viršutiniu stalčiumi) | 17. Šaldiklio durelės |
| 9. Vidurinis stalčius | 18. Šaldiklio durelių tarpiklis |
| | 19. Priedai |

Pastaba.

Mūsų gaminami prietaisai nuolat kinta, todėl jūsų įsigytas šaldytuvas gali šiek tiek skirtis nuo nurodyto naudojimo instrukcijoje, tačiau jo funkcijos ir naudojimo metodai išlieka tokie patys.

Prietaiso su ekranu durelėse schema

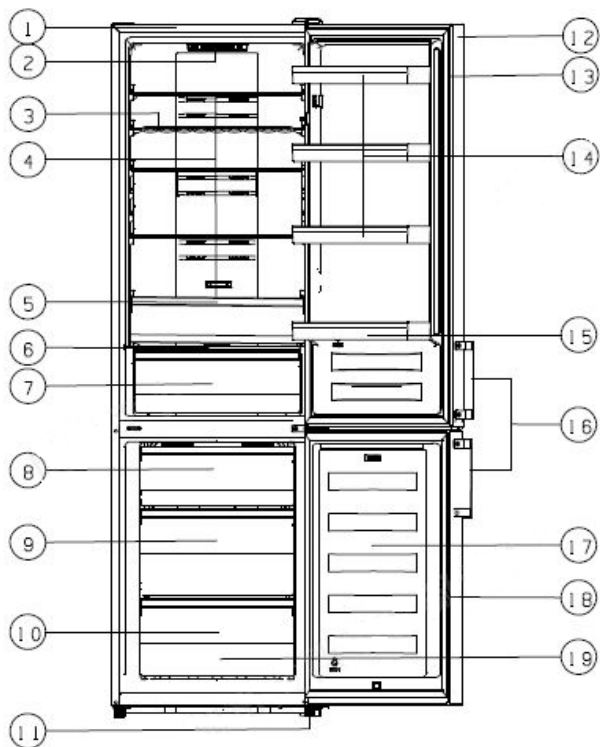

- | | |
|--|---------------------------------|
| 1. Prietaiso korpusas | 10. Apatinis stalčius |
| 2. LED lemputė | 11. Reguliuojama kojelė |
| 3. Lentyna vynui (pasirenkama) | 12. Šaldytuvo durelės |
| 4. Stiklinės lentynos | 13. Šaldytuvo durelių tarpiklis |
| 5. Viršutinė Vaisių ir daržovių stalčius | 14. Viršutinė lentyna (x2) |
| 6. Vaisių ir daržovių stalčiaus gaubtas | 15. Apatinė lentyna |
| 7. Vaisių ir daržovių stalčius | 16. Rankena (pasirenkama) |
| 8. Padėklas (galima alternatyva – su viršutiniu stalčiumi) | 17. Šaldiklio durelės |
| 9. Vidurinis stalčius | 18. Šaldiklio durelių tarpiklis |
| | 19. Priedai |

Pastaba.

Mūsų gaminami prietaisai nuolat kinta, todėl jūsų įsigytas šaldytuvas gali šiek tiek skirtis nuo nurodyto naudojimo instrukcijoje, tačiau jo funkcijos ir naudojimo metodai išlieka tokie patys.

Ekrano valdymas

Ekrano plokštė durlėse

Prietaisą naudokite pagal naudojimo taisykles, prietaise yra atitinkamos funkcijos ir režimai, tokie kaip ekrano plokštė, pavaizduota žemiau esančiame paveikslėlyje. Kai pirmą kartą įjungiate prietaisą, užsidega ekrano plokštės ikonų apšvietimas. Jei nenuspaudžiamas joks mygtukas, o durys uždarytos, apšvietimas išsijungia.

Ekrano plokštė durlėse



Ekrano plokštė durlėse

Temperatūros valdymas

Kai pirmą kartą įjungiate šaldytuvą, mes rekomenduojame nustatyti šaldytuvo temperatūrą ties 4°C, o šaldiklio -18°C. Jei norite pakeisti temperatūrą, vadovaukitės žemiau aprašytais instrukcijomis.

Įspėjimas! Kai nustatote temperatūrą, nustatote vidutinę temperatūrą visai šaldytuvo spintai. Vidaus temperatūra skirtinguose skyriuose gali skirtis, priklausomai nuo temperatūros reikšmių, rodomų ekrano plokštėje, priklausomai nuo to, kiek maisto laikote ir kur jį laikote. Aplinkos temperatūra taip pat gali turėti įtakos prietaiso vidaus temperatūrai.

1. Šaldytuvus

- Spauskite () kad nustatytumėte šaldytuvo temperatūrą nuo 2°C ir 8°C, pagal poreikį, ir ekrano plokštėje bus rodomos atitinkamos reikšmės tokia seka.



Pastaba:

kai dega simbolis “”, vaidinsi, aktyvuotas atostogų režimas. Žiūrėkite atostogų režimo instrukciją.



2. „Super Freeze“ funkcija ()

„Super Freeze“ funkcija leis greičiau sumažinti temperatūrą, kad šaldiklyje maistas užšaltų greičiau. Tai gali išsaugoti šviežio maisto vitaminus ir maistingąsias medžiagas ir maistas ilgiau išliks šviežesnis.

- Spauskite  (valdymo pultelis vidinėje durų pusėje) 2. Režimas
- Spausdami Režimo mygtuką galite pasirinkti savo poreikius atitinkantį šaldytuvo režimą. Pasirinkus režimą, užsidegs atitinkama piktograma.
- Spausdami  mygtuką (vidinėje durų pusėje esančiame valdymo pultelyje), galite pasirinkti savo poreikius atitinkantį šaldytuvo režimą. Pasirinkus režimą, užsidegs atitinkama piktograma.
- Kai pasirenkamas „Super šaldiklio“ režimas, užsidegs šviesa ir šaldiklio (aplinkos temperatūra iki 24°C), arba -30°C (aplinkos temperatūra virš 20°C).
- Jei reikia užšaldyti maksimalų maisto kiekį, palaukite maždaug 24 val.
- Funkcija „Super Freeze“ automatiškai išsijungia po 52 valandų ir šaldiklio temperatūros nustatymai grįžta į anksčiau nustatytus.

Atostogos ()

Galite įjungti šį režimą, jei išvykstate ilgam laikui.

- Jei ketinate išvykti ilgesniam laikui, spauskite  mygtuką ir įjunkite atostogų funkciją.
- Kai įjungtas „Atostogų režimas“, užsidega šviesa. Šaldiklio temperatūra bus nustatyta ties -18°C, o šaldytuvo temperatūra bus 15°C.

Svarbu! Tuo metu šaldytuve nelaikykite maisto.

3. Jungiklis () (ekrano plokštė durelių viduje)

Spausdami šį mygtuką galite įjungti arba išjungti prietaisą.

- Paspauskite ir palaikykite jungiklį 3 sekundes, po to, kai išgirsite švilpiančią garsą, prietaisas išsijungs.
- Paspauskite ir palaikykite jungiklį 1 sekundę, po to, kai išgirsite švilpiančią garsą, prietaisas įsijungs.

Ekranų valdikliai

Ekranų plokštė durelėse

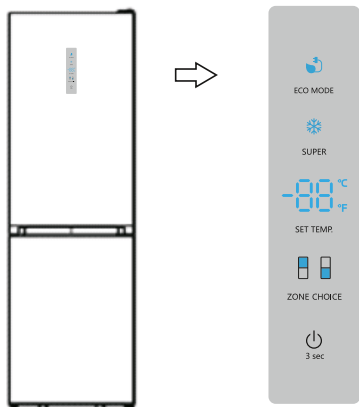

Ekranų plokštė durelėse

Galite pakeisti temperatūros režimą iš °C ir °F paspaudę „SET TEMP.“ ir palaikę 3 sekundes.

Temperatūros valdymas

Rekomenduojama, kad pirmą kartą įjungus šaldytuvą šaldytuvo temperatūrą nustatytumėte ties 4°C. Jei norite pakeisti temperatūrą, vadovaukitės toliau pateiktomis instrukcijomis.

Įspėjimas!

Kai nustatote temperatūrą, vidutinė temperatūra nustatoma visam šaldytuvui. Temperatūra kiekviename skyriuje gali skirtis nuo temperatūros reikšmės, rodomos plokštėje, tai priklauso nuo to, kiek maisto ir kur jį laikote. Aplinkos temperatūra taip pat gali turėti įtakos prietaiso viduje vyraujančiai temperatūrai.

Šaldytuvai

Paspauskite „ZONE CHOICE“ (), lemputė užsidegs. Tuomet paspauskite „SET TEMP.“ ir nustatykite šaldytuvo temperatūrą nuo 2°C iki 8°C. Ekranų plokštėje bus rodomos atitinkamos reikšmės toliau pateikta tvarka.

→ 8°C – 7°C – 6°C – 5°C
2°C – 3°C – 4°C ←

Šaldiklis

Paspauskite „ZONE CHOICE“, tuomet užsidega () lemputė. Paspauskite „SET TEMP.“ ir nustatykite šaldiklio temperatūrą nuo -14°C iki -24°C. Ekranų plokštėje bus rodomos atitinkamos reikšmės toliau pateikta tvarka.

→ -18°C – -19°C – -20°C – -21°C – -22°C – -23°C
-17°C – -16°C – -15°C – -14°C – -24°C ←

„Super Freeze“ funkcija ()

„Super Freeze“ greitai sumažina šaldiklio temperatūrą ir užšaldo maistą greičiau nei įprastai. Tokiu būdu maisto produktuose išsaugoma daugiau vitaminų bei maistingųjų medžiagų, maistą galima laikyti ilgiau.

- Galite paspausti „SUPER“, kad įjungtumėte „Super Freeze“ funkciją.
- Kai pasirenkama ši funkcija, lemputė užsidegs ir šaldiklio temperatūra bus nustatyta ties -24°C.
- Jei reikia užšaldyti didžiausią leidžiamą maisto kiekį, palaukite apie 24 valandas.
- Funkcija „Super Freeze“ automatiškai išsijungia po 52 valandų ir šaldiklio temperatūros nustatymai grįžta į anksčiau nustatytus.

„Eco energy“ – energijos taupymo funkcija

- Ši funkcija leidžia naudoti šaldiklį taupant energiją, tai leidžia sutaupyti, kai esate išvykęs.
- Paspauskite „ECOMODE“, kad įjungtumėte energijos taupymo režimą. Kai energijos taupymo režimas įjungtas, užsidegs lemputė. Šaldiklio temperatūra bus nustatyta ties -17°, o šaldytuvo temperatūra – ties 6°C.

Ijungimas ir išjungimas

Paspaudę šį mygtuką galite įjungti arba išjungti prietaisą.

- Paspauskite ir palaikykite „(⏻)“, 3 sekundes, pasigirs signalas, po jo užsidegs skaitmeninė lemputė „OF“ ir prietaisas išsijungs.
- Paspauskite jungiklį ir palaikykite 3 sekundes, po signalo prietaisas įsijungs.

4. Signalas

- Kai šaldytuvo ar šaldiklio durys yra atidarytos ilgiau nei 2 minutes, pasigirs durų signalas. Signalas skambės 3 kartus kas 1 minutę ir automatiškai nustos skambėti po 8 minučių.
- Norėdami taupyti energiją, naudodami prietaisą nepalikite atidarytų durelių ilgą laiką. Signalą galite išjungti ir uždare durėles.

Prietaiso naudojimas

Prietaisas pateikiamas su priedais ir šiame skyriuje aprašomi geriausi būdai juo naudoti.

Durų lentyna

- Tinkama laikyti kiaušinius, konservuotus skysčius, gėrimus buteliuose ir maisto pakuotes bei pan. Ant lentynų nedėkite per daug sunkių maisto produktų.

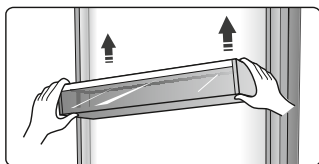

Lentyna šaldiklio kameroje

- Šaldiklyje yra trys lentynos jas galima išimti ir išvalyti.

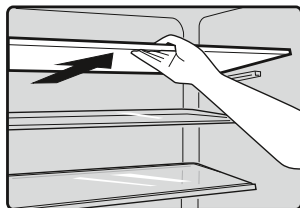

Itin šviežio maisto dėžė (pasirenkama)

Tam tikruose modeliuose yra papildoma itin šviežio maisto dėžė (stalčius). Šiame stalčiuje yra žemesnė temperatūra, tinkama laikyti žuvis, mėsą ir kitą maistą. Dažniausiai temperatūra šiame skyriuje bus 2°C žemesnė nei kituose skyriuose. Slankiojančiu valdikliu galite nustatyti temperatūrą. Žemiau pateiktoje lentelėje yra pateiktos rekomendacijos.

Šaldytuvo temp.	Slankiojantis valdiklis	Maistas	Laikymo periodas
2°C	tinkama drėgmė	žuvis ir mėsa	<3 dienos
5°C	tinkama drėgmė	vaisiai	<2 dienos
8°C	tinkama drėgmė	daržovės	<5 dienos

Pastaba: aplinkos temperatūra ir temperatūros nustatymai turi įtakos itin šviežio maisto dėžės (stalčiaus) temperatūrai, todėl tikroji temperatūra gali šiek tiek pasikeisti. Šio skyriaus temperatūra gali būti žemesnė nei nulis, todėl normalu, kad skysčiai, esantys stalčiuje, gali užšalti.



Lanksti butelių lentyna

- Vyno ir gėrimų butelių laikymui, ją galite išimti ir išvalyti.



Vaisių ir daržovių stalčiaus gaubtas

- Jis skirtas kontroliuoti temperatūrą vaisių ir daržovių stalčiuje, kad daržovės neprarastų drėgmės. Ši funkcija pasirenkama.
- Slankiojančiu valdikliu galite valdyti drėgmę vaisių ir daržovių stalčiuje. Jei pastumsite valdiklį į kairę, drėgmė bus didesnė, todėl daržovės ir vaisiai ilgiau išliks švieži, jei pastumsite į dešinę – drėgmė bus mažesnė.



Slankiojantis valdiklis

Stalčiaus gaubtas

Lentynos gaubtas

- Kontroliuoja temperatūrą ir neleidžia daržovėms prarasti drėgmės.

Vaisių ir daržovių lentyna

- Tinkama laikyti vaisius ir daržoves.

Šaldiklio stalčius

- Naudojamas laikyti maistui, kuris turi būti užšaldytas, įskaitant mėsą, žuvį, ledus ir pan.

Ledo kubelių forma

- Naudojamas ledo kubeliams gaminti. Norėdami pasigaminti ledo kubelių, įpilkite vandens į ledo kubelių formas iki nurodytos viršutinės linijos (geriausia apie aštuoniasdešimt procentų ledukų formelės tūrio). Dėkite formelę į šaldymo kameros stalčių bent dviem valandoms, kad kubeliai sušaltų. Ledukams sušalus, švelniai pasukiokite formelę, kad ledukai atsiskirtų.



Vandens dozatorius

Šaldytuvo durelėse įrengtas vandens dozatorius. Jis skirtas geriamajam vandeniui laikyti. Naudodami šį įrenginį, lengvai įsipilsite atšaldyto vandens, neatidarinėdami šaldytuvo. Prieš naudojant, svarbu perskaityti toliau pateiktas rekomendacijas.

● Prieš naudojant

Pirmą kartą naudojant vandens dozatorių, būtina atlikti šiuos žingsnius.

1. Išimkite vidurinę lentyną.
2. Tvirtai laikydami vandens talpyklą iš abiejų pusių, purtydami aukštyn žemyn, traukite ją į viršų.
3. Atsukę antgalį, jį išplaukite, taip pat išplaukite vandens talpyklos vidų.

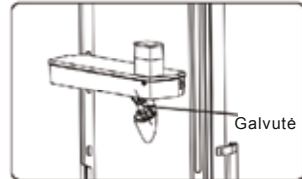
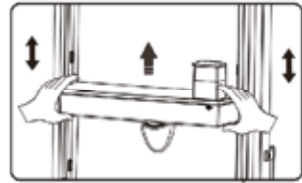

● Surinkimas

Prieš surinkdami, išleiskite iš vandens talpyklos joje esantį vandenį, patikrinkite, ar neapversta tarpinė.

1. Įstatykite antgalį į jam skirtą angą.
2. Įstatykite talpyklą į durelėse esančius kreipiklius.
3. Spauskite talpyklą žemyn iš abiejų pusių.
4. Tinkamai įstačius, pasigirsta spragtelėjimas.

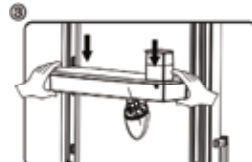
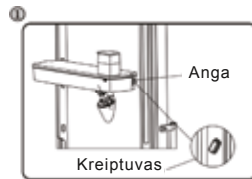

Dėmesio!

1. Atsargiai, nespauskite antgalio.
2. Montuodami vandens talpyklą, visų pirma įstatykite antgalį.

- **Vandens užpildymas**

Prieš pildami geriamąjį vandenį į vandens talpyklą, patikrinkite ar talpykla stabiliai ir tinkamai įstatyta į vietą.

Dėmesio!

Pilkite ne daugiau kaip 3 litrus vandens (rekomenduojama), neviršykite nurodytos ribos. Įpylus per daug vandens, uždarius dangtelį, jis gali išbėgti.

1. Vandenį patariama pilti kaip nurodyta.
2. Pasukite mažąjį dangtelį ir jį atidarykite. Vandenį pilkite į vandeniui skirtą angą. Įpylę vandens, nepamirškite užsukti mažojo dangtelio.

Mažasis dangtelis

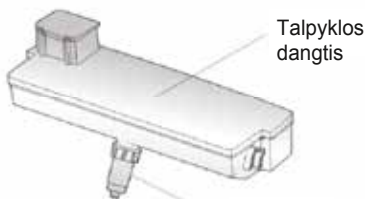

Talpyklos dangtis

Antgalis

Dėmesio!

Pildami vandenį nelieskite kitų įrenginio dalių, kadangi vanduo gali prabėgti į šaldytuvo vidų.

Vandens dozavimas

1. Patikrinkite, ar uždėtas vandens talpyklos dangtis.
2. Uždarykite šaldytuvo duris ir patikrinkite, dozatorių.

Vandens išpilstymas

Norėdami pilti vandenį per dozatorių, naudokite tinkamą puodelį.

Dėmesio!

Nespauskite dozatoriaus svirtelės be puodelio. Nuspaudus, iš dozatoriaus bėgs vanduo.

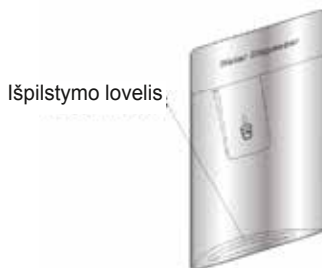

Išpilstymo levelis

- **Valymas**

1. Atsargiai išimkite vandens talpyklą iš durų. Lengvai vandeniu išplaukite talpyklą, jos dangtį ir antgalį.
2. Išplovę įrenginį, leiskite jam išdžiūti arba išdžiovinkite džiovintuvu.
3. Jei vandens dozatorių naudojote daug kartų, išpilstymo lovelyje gali būti prisikaupęs vandens, kuris gali pradėti bėgti ant grindų. Lovelį būtina reguliariai iššluostyti rankšluosčiu, kad jame esantis vanduo nepradėtų bėgti per viršų.

Dozatoriaus lygis

Rekomenduojama padėtis



Naudingi patarimai ir gudrybės

Energijos taupymo patarimai

Norėdami taupyti energiją, vadovaukitės šiomis rekomendacijomis.

- Norėdami taupyti energiją, nepalikite ilgam laikui atidarytų durelių.
- Pasirūpinkite, kad šaldytuvas stovėtų toliau nuo bet kokių šilumos šaltinių (tiesioginių saulės spindulių, elektrinių orkaitių ar viryklių ir pan.).
- Nenustatinėkite šaltesnės nei būtina šaldytuvo temperatūros.
- Šaldytuve nelaikykite šilto maisto arba garuojančių skysčių.
- Statykite šaldytuvą gerai vėdinamoje patalpoje. Skaitykite skyrių „Naujo šaldytuvo diegimas“.
- Jeigu schema rodo tinkamą stalčių, vaisių ir daržovių skyriaus bei lentynų išdėstymą, šio išdėstymo nekeiskite, kadangi tai efektyviausia konfigūracija.

Patarimai, kaip atšaldyti šviežią maistą

- Nedėkite karšto maisto tiesiai į šaldytuvo ar šaldiklio skyrių. Tokiu būdu didinama vidaus temperatūra, dėl to kompresorius stipriau dirba ir vartoja daugiau energijos.
- Uždenkite ir suvyniokite, ypač, jei maistas yra itin intensyvaus kvapo.

Atšaldymo patarimai

- Mėsa (visų rūšių), supakuota maistinėje plėvelėje: suvyniokite ir dėkite ant stiklinės lentynos virš daržovių stalčiaus. Visuomet laikykitės maisto laikymo laiko nurodymų ir vadovaukitės gamintojų nurodytomis datomis.
- Virtas maistas, šalti patiekalai ir pan.: tokį maistą būtina uždengti, jį galima laikyti bet kurioje lentynoje.
- Vaisiai ir daržovės: vaisius ir daržoves laikykite specialiame jiems skirtame stalčiuje.
- Sviestas ir sūris: šie produktai turi būti suvynioti sandariose pakuotėse ar maistinėje plėvelėje.

- Pieno buteliai: turi būti su dangteliais ir laikomi durų lentynose.

Šaldymo patarimai

- Jeigu šaldytuvas naudojamas pirmą kartą arba buvo nenaudojamas ilgą laiką, prieš dėdami maistą į šaldymo kamerą, leiskite jam veikti bent 12 valandų, esant didesniems nustatymams.
- Maistą ruoškite mažomis porcijomis tam, kad jis greitai užšaltų, o prireikus būtų galima atšildyti reikiamą kiekį.
- Maistą vyniokite į sandarią aliuminio foliją arba plastikinę maistinę plėvelę.
- Neleiskite nešaldytam maistui liestis su jau užšaldytais maisto produktais. Nešaldytas maistas gali padidinti šaldyto temperatūrą.
- Jeigu užšaldyti produktai naudojami tiesiai iš šaldymo kameros, jie gali sukelti odos nušalimus.
- Norint sekti užšaldytų produktų saugojimo laiką, rekomenduojama ant kiekvienos pakuotės užrašyti jo užšaldymo datą.

Užšaldyto maisto laikymo patarimai

- Patikrinkite, ar šaldyto maisto pardavėjas tinkamai jį laikė.
- Atšildžius maistą, jis greitai genda ir negali būti užšaldomas pakartotinai. Neviršykite gamintojo nurodyto maisto laikymo termino.

Šaldytuvo išjungimas

Jeigu šaldytuvą norite išjungti ilgesniam laikui, kad jame nesusidarytų pelėsiai, būtina atlikti šiuos veiksmus.

1. Išimkite visą maistą.
2. Ištraukite maitinimo laidą iš elektros lizdo.
3. Kruopščiai išvalykite ir nusauskite šaldytuvą.
4. Palikite šiek tiek pravertas visas duris, kad oras galėtų cirkuluoti.

Valymas ir priežiūra

Higienos sumetimais šaldytuvą (įskaitant jo išorės ir vidaus priedus) būtina reguliariai valyti bent kartą į du mėnesius.

Dėmesio! Valant šaldytuvą turi būti atjungtas nuo maitinimo lizdo. Elektros smūgio pavojus! Prieš valydami šaldytuvą, išjunkite jį ir atjunkite maitinimo laidą.

Išorės valymas

Norėdami, kad šaldytuvą gražiai atrodytų, reguliariai jį valykite.

- Skaitmeninį skydelį ir ekrano skydelį šluostykite švaria, minkšta šluoste.
- Vandenių purškite ant šluostės, ne ant šaldytuvo. Tokiu būdu drėgmė tolygiai paskirstoma ant paviršiaus.

- Dureles, rankenėles ir korpuso paviršių valykite švelniu valikliu, tuomet sausai nušluostykite minkšta šluoste.

Dėmesio!

- Nenaudokite aštrių daiktų, jie gali sugadinti paviršių.

- Valymui nenaudokite skiediklių, automobilių ploviklių, baliklių, eterinio aliejaus, abrazyvinių valiklių arba organinių tirpiklių. Jie gali sugadinti šaldytuvo paviršių ir sukelti gaisrą.

Vidaus valymas

Šaldytuvo vidų būtina reguliariai valyti.

Valyti lengviau, kai jame mažai maisto.

Šaldytuvo šaldymo kamerą valykite silpnu sodos bikarbonato tirpalu, tuomet nuskalaukite šiltu vandeniu, naudodami išgręžtą kempinėle arba šluostę. Prieš dėdami lentynas ir krepšius, gerai iššluostykite.

Kruopščiai nusauskite visus paviršius ir išimamas dalis.

Nors šis šaldytuvą automatiškai atitirpinamas, dažnai darinėjant šaldymo kameros dureles, ant jos vidinių senelių gali atsirasti šerkšnas.

Jeigu šerkšno sluoksniš labai storas, palaukite, kol kameroje liks nedidelis maisto kiekis ir atlikit šiuos veiksmus:

1. Išimkite jame esantį maistą ir priedų krepšius, atjunkite šaldytuvą nuo maitinimo lizdo ir palikite atidarytas dureles. Gerai vėdinkite patalpą, kad pagreitintumėte atitirpimo procesą.
2. Atitirpinę, išvalykite šaldiklį pagal aukščiau pateiktas instrukcijas.

Dėmesio! Nenaudokite aštrių objektų šerkšno pašalinimui iš šaldymo kameros. Šaldytuvą galima įjungti tik tuomet, kai jis bus visiškai sausas.

Durų tarpiklių valymas

Pasirūpinkite, kad šaldytuvo durų tarpikliai būtų švarūs. Dėl lipnaus maisto ir gėrimų tarpikliai gali prilipti prie korpuso ir suplyšti atidarant duris.

Plaukite tarpiklius švelniu valikliu ir šiltu vandeniu. Išvalę, gerai nuskalaukite ir išdžiovinkite.

Dėmesio! Šaldytuvą galima įjungti tik tuomet, kai durų tarpikliai visiškai sausi.

LED lempučių keitimas

Įspėjimas. Šaldytuvo naudotojams keisti LED lemputes draudžiama! LED lemputei sugedus, susisiekite su klientų aptarnavimo centru.

Norint pakeisti LED lempučių, būtina laikytis šių nurodymų:

1. Atjunkite šaldytuvo maitinimą.
2. Stumdami į viršų ir į apačią, nuimkite lempučių dangtį.
3. Viena ranka laikydami LED dangtį, kita ranka jį traukite, spausdami jungties fiksatorių.
4. Pakeiskite LED lempučių ir tinkamai įstatykite į vietą.

Sutrikimų šalinimas

Jeigu susiduriate su šaldytuvo problemomis arba nerimaujate, kad jis netinkamai veikia, prieš kviesdami pagalbą, galite atlikti keletą paprastų šiame skyriuje aprašytų patikrinimų.

Dėmesio! Nebandykite šaldytuvo taisyti patys. Jeigu atlikus žemiau aprašytus patikrinimus, problema išlieka, susisiekite su kvalifikuotu specialistu, įgaliotu techninės priežiūros techniku arba parduotuve, kurioje pirkote šaldytuvą.

Problema	Galima priežastis ir sprendimas
Prietaisas blogai veikia	Patikrinkite, ar tinkamai įjungtas maitinimo laidas į maitinimo lizdą.
	Patikrinkite saugiklį arba maitinimo šaltinio grandinę. Jei reikia, pakeiskite.
	Per žema aplinkos temperatūra. Norėdami išspręsti šią problemą, nustatykite šaltesnę šaldytuvo kameros temperatūrą.
Kameros skleidžia kvapą	Būtina išvalyti šaldytuvo vidų.
	Kvapus gali skleisti tam tikras maistas, dėžutės arba pakuotės.
Šaldytuvą skleidžia garsus	Toliau aprašyti garsai yra normalūs: <ul style="list-style-type: none"> ● Kompresoriaus veikimo garsas. ● Oro judėjimo garsas iš mažo ventiliatoriaus motoro šaldymo arba kitose kamerose. ● Gurguliavimas, panašus į verdantį vandenį. ● Pokšėjimas automatinio atitirpinimo metu. ● Traškėjimas prieš įsijungiant kompresoriui.
	Kiti neįprasti garsai gali atsirasti dėl toliau parašytų priežasčių. Jiems atsiradus, būtina patikrinti šaldytuvą ir imtis veiksmų: <ul style="list-style-type: none"> ● Šaldytuvą pastatytas nelygiai. ● Šaldytuvo galas liečiasi su siena. ● Krenta arba rieda buteliai ar tara.
Variklis nuolat veikia	Dažnai veikiančio variklio garsas yra normalus reiškinys, jis dažniau veikia esant šioms aplinkybėms: <ul style="list-style-type: none"> ● Nustatyta šaltesnė nei reikia temperatūra. ● Į šaldytuvą neseniai buvo pridėta daug šilto maisto. ● Šaldytuvo išorėje esanti temperatūra per aukšta. ● Durys paliekamos atviros per ilgai arba per dažnai. ● Šaldytuvą buvo ką tik pastatytas arba įjungtas, nenaudojus ilgą laiką.
Kameroje atsiranda šerkšno sluoksnis	Patikrinkite, ar maistas neužkimšo oro išleidimo angų, o maistas išdėstytas užtikrinant pakankamą ventilaciją. Patikrinkite, ar gerai uždarytos durelės. Norėdami pašalinti šerkšną, skaitykite skyrių „Valymas ir priežiūra“.

Problema	Galima priežastis ir sprendimas
Viduje naudojama per aukšta temperatūra	Durys buvo paliktos atviros per ilgai arba per dažnai; arba duris laiko praviras pašalinis objektas; arba šaldytuvas pastatytas palikęs nepakankamai erdvės šonuose, gale ir viršuje.
Viduje naudojama per žema temperatūra	Padidinkite temperatūrą, vadovaudamiesi skyriuje „Ekranu valdikliai“ pateiktomis instrukcijomis.
Durys sunkiai užsidaro	Patikrinkite, ar šaldytuvo viršus atloštas 10-15mm, kad durelės savaime užsidarytų. Galbūt koks nors objektas šaldytuvo viduje neleidžia jo uždaryti.
Vanduo laša ant grindų	Vandens indas (šaldytuvo galinės dalies apačioje) gali būti netinkamai sulygiuotas, išleidimo vamzdelis (esantis po kompresoriaus dėklu) gali būti netinkamai sureguliuotas ir nukreipti vandens į vandeniui skirtą indą, arba gali būti užsikimšęs vandens išleidimo vamzdelis. Kai šaldytuvas ilgai išjungtas, ledas gali ištirpti ir ištekėti ant grindų.
Neveikia apšvietimas	<ul style="list-style-type: none"> ● LED apšvietimas gali būti sugedęs. Skaitykite skyrių apie LED lempučių valymą ir priežiūrą. ● Kontrolės sistema išjungė apšvietimą dėl per ilgai atidarytų durų. Norėdami iš naujo aktyvuoti apšvietimą, uždarykite ir vėl atidarykite duris.

Šaldytuvo išmetimas

Šaldytuvą draudžiama išmesti kartu su buitinėmis atliekomis.

Yra kelios išmetimo galimybės:

- jeigu vietos savivaldybė yra įkūrusi surinkimo sistemas, kuriose elektroninės atliekos gali būti išmetamos nemokamai;
- jeigu gamintojas seną šaldytuvą pasiims atgal ir pasirūpins jo sunaikinimu nemokamai;
- senuose gaminiuose yra vertingų išteklių, todėl juos galima parduoti į metalo laužą. Išmetus atliekas miškuose ir gamtoje, kyla pavojus Jūsų sveikatai, kai pavojingos medžiagos nuteka į gruntinius vandenis, o iš jų – į maisto grandinę.

	Tinkamas įrenginio šalinimas
	<p>Šis ženklas reiškia, jog šio produkto visoje Europos Sąjungoje negalima išmesti kartu su kitomis buitinėmis atliekomis. Norėdami apsaugoti aplinką ir žmonių sveikatą nuo nekontroliuojamai išmetamų šiukšlių, pasirūpinkite tinkamu perdirbimu, skatindami ilgalaikį antrinių žaliavų panaudojimą. Norėdami grąžinti panaudotą įrenginį, naudokitės grąžinimo ir surinkimo sistemomis, arba susisiekite su pardavėju, iš kurio jį pirkote. Pardavėjas priims produktą saugiam perdirbimui.</p>

Norėdami išvengti maisto taršos, laikykitės šių nurodymų:

- Ilgą laiką palikus atidarytas šaldytuvo duris, temperatūra įrenginio skyriuose gali stipriai pakilti.
 - Būtina reguliariai valyti sąlytį su maistu galinčius turėti paviršius ir atviras drenažo sistemas.
 - Žalia mėsa ir žuvis šaldytuve turi būti laikoma tinkamose talpose, kad nesiliestų su kitu maistu ir ant jo nelašėtų.
 - Dviejų žvaigždučių šaldyto maisto skyriai tinka laikyti užšaldytą maistą, laikyti arba gaminti ledus, ledo kubelius.
- Vienos, dviejų ir trijų žvaigždučių skyriai netinka šviežio maisto šaldymui.

Eil. Nr.	Šaldytuvo skyrius	Tikslinė šaldymo temperatūra [°C]	Tinkamas maistas
1	Šaldytuvus	+2 ~ +8	Kiaušiniai, virtas maistas, supakuoti maisto produktai, vaisiai ir daržovės, pieno produktai, pyragai, gėrimai ir kiti šaldymui netinkami maisto produktai.
2	(***)*-šaldymo kamera	≤ -18	Jūros gėrybės (žuvis, krevetės, vėžiagyviai), gėlujų vandenų žuvis ir mėsos produktai (rekomenduojamas laikas - 3 mėnesiai; maistinė vertė ir skonio kokybė su laiku mažėja), tinka šaldytiems šviežiams maisto produktams.
3	***-šaldymo kamera	≤ -18	Jūros gėrybės (žuvis, krevetės, vėžiagyviai), gėlujų vandenų žuvis ir mėsos produktai (rekomenduojamas laikas - 3 mėnesiai; maistinė vertė ir skonio kokybė su laiku mažėja), tinka šaldytiems šviežiams maisto produktams.
4	**-šaldymo kamera	≤ -12	Jūros gėrybės (žuvis, krevetės, vėžiagyviai), gėlujų vandenų žuvis ir mėsos produktai (rekomenduojamas laikas - 3 mėnesiai; maistinė vertė ir skonio kokybė su laiku mažėja), tinka šaldytiems šviežiams maisto produktams.
5	*-šaldymo kamera	≤ -6	Jūros gėrybės (žuvis, krevetės, vėžiagyviai), gėlujų vandenų žuvis ir mėsos produktai (rekomenduojamas laikas - 3 mėnesiai; maistinė vertė ir skonio kokybė su laiku mažėja), tinka šaldytiems šviežiams maisto produktams.
6	0-žvaigždučių	-6 ~ 0	Šviežia kiauliena, jautiena, žuvis, vištiena, kai kurie supakuoti technologiškai apdoroti maisto produktai ir pan. (rekomenduojama suvartoti tą pačią dieną, pageidautina laikyti ne ilgiau kaip 3 dienas). Iš dalies supakuoti / hermetiškai supakuoti technologiškai apdoroti maisto produktai (neužšaldomi maisto produktai).
7	Aušinimo	-2 ~ +3	Šviežia/šaldyta kiauliena, jautiena, vištiena, gėlujų vandenų žuvis produktai ir pan. (7 dienos mažesnėje kaip 0 °C; jei laikoma aukštesnėje kaip 0 °C temperatūroje, rekomenduojama suvartoti tą pačią dieną, pageidautina laikyti ne ilgiau kaip 2 dienas). Jūros gėrybės (žemesnėje kaip 0 °C temperatūroje - 15 dienų, aukštesnėje kaip 0 °C temperatūroje laikyti nerekomenduojama).
8	Šviežio maisto	0 ~ +4	Šviežia kiauliena, jautiena, žuvis, vištiena, virtas maistas ir pan. (rekomenduojama suvartoti tą pačią dieną, pageidautina laikyti ne ilgiau kaip 3 dienas).
9	Vyno	+5 ~ +20	Raudonas, baltas, putojantis ir kitoks vynas.

Pastaba. Maisto produktus šaldytuve laikykite jiems skirtuose skyriuose arba, laikydamiesi nurodytų jų laikymo temperatūrų.

- Jei šaldymo įrenginį planuojama laikyti tuščią ilgą laiką, jį būtina išjungti, atšildyti, išvalyti, išdžiovinti ir palikti praviras duris, kad įrenginyje nesikauptų pelėsis.

Hisense

life reimagined

ІНСТРУКЦІЯ З ЕКСПЛУАТАЦІЇ

Перед початком експлуатації цього пристрою уважно прочитайте цей посібник і збережіть його для подальшого використання

RB440N4WCE

UA

Українська

Зміст

Попередження й заходи безпеки	2	Використання приладу .	24
Встановлення нового приладу.....	11	Корисні поради й підказки	27
Зміна напрямку відкривання дверцят.....	12	Чищення та догляд	29
Опис приладу	17	Усунення несправностей	31
		Утилізація приладу	33



Попередження й заходи безпеки

Задля власної безпеки та правильного використання перед встановленням і початком експлуатації приладу уважно прочитайте цей посібник користувача з усіма порадами та попередженнями. Щоб уникнути помилок і нещасних випадків, переконайтеся, що всі особи, які використовують прилад, добре ознайомлені з його роботою та функціями безпеки. Збережіть цей посібник користувача. У разі переміщення або продажу приладу залишайте його разом із приладом, щоб кожен користувач протягом усього терміну його експлуатації був належним чином ознайомлений з особливостями його використання та заходами безпеки.

Задля безпеки життя й майна зберігайте застережні заходи з цього посібника користувача, оскільки виробник не несе відповідальності за пошкодження, спричинені бездіяльністю.

Безпека дітей та інших осіб, за якими потрібний нагляд

- Відповідно до стандарту EN

Прилад можна використовувати дітям віком від 8 років і особам з обмеженими фізичними, тактильними або розумовими можливостями чи без належних знань і досвіду, якщо вони перебувають під наглядом або інформовані про безпечне використання приладу та

розуміють пов'язану з цим небезпеку. Не дозволяйте дітям грати з приладом. Чищення приладу й догляд за ним не слід доручати дітям без нагляду.

Діти віком від 3 до 8 років можуть класти продукти в охолоджувальні прилади й діставати їх.

- Відповідно до стандарту ІЕС

Цей прилад не призначено для використання особами (зокрема, дітьми) з обмеженими фізичними, тактильними або розумовими можливостями чи без належних знань і досвіду, окрім випадків, коли вони перебувають під наглядом або отримали інструкції від осіб, відповідальних за їхню безпеку.

- Стежте, щоб діти не гралися з приладом.

- Не підпускайте дітей до елементів упакування, оскільки вони можуть призвести до задушення.

- У разі утилізації приладу витягніть штепсель із розетки, обріжте з'єднувальний кабель (якнайближче до приладу) і зніміть дверцята, щоб діти, граючись, не постраждали від ураження електричним струмом або не закрилися всередині.

- Якщо ви встановлюєте цей прилад із магнітним ущільнювачем дверцят на місце старого приладу з пружинним замком (фіксатором) на дверцятах або кришці, обов'язково виведіть із ладу пружинний замок, перш ніж утилізувати старий прилад. Так він не стане смертельною пасткою для дітей.

Загальні правила безпеки

- **ПОПЕРЕДЖЕННЯ!** Цей прилад призначено для побутового або подібного застосування, наприклад:
 - на кухнях, призначених для працівників магазинів, офісів або інших робочих середовищ;
 - на фермах і в готелях, мотелях або інших житлових приміщеннях;
 - у готелях типу «ліжко та сніданок»;
 - у закладах громадського харчування та місцях оптової торгівлі.
- **ПОПЕРЕДЖЕННЯ!** Не зберігайте в цьому приладі вибухові речовини, як-от аерозольні балончики з легкозаймистою рідиною.
- **ПОПЕРЕДЖЕННЯ!** Пошкоджений шнур живлення необхідно замінити у виробника, його сервісного агента або іншого

кваліфікованого спеціаліста, щоб запобігти виникненню небезпеки.

• **ПОПЕРЕДЖЕННЯ!** Усуньте перешкоди, які можуть блокувати вентиляційні отвори в корпусі приладу або у вбудованій конструкції. • **ПОПЕРЕДЖЕННЯ!** Не використовуйте механічні прилади й інші засоби для пришвидшення процесу розморожування, окрім рекомендованих виробником.

• **ПОПЕРЕДЖЕННЯ!** Не пошкоджуйте холодильний контур. • **ПОПЕРЕДЖЕННЯ!** Не користуйтеся електричними приладами, окрім рекомендованих виробником, усередині камер для зберігання продуктів.

• **ПОПЕРЕДЖЕННЯ!** Холодоагент та ізолюючий газ — легкозаймисті речовини. Утилізацію приладу здійснюйте лише в авторизованому центрі утилізації відходів. Не підносьте до вогню.

• **ПОПЕРЕДЖЕННЯ!** Під час встановлення приладу простежте, щоб шнур живлення не було затиснуто або пошкоджено.

• **ПОПЕРЕДЖЕННЯ!** Не розміщуйте розгалужувачі або подовжувачі позаду приладу.

Заміна ламп освітлення

• **ПОПЕРЕДЖЕННЯ!** Користувачу не слід самостійно замінювати лампу освітлення! Якщо лампа освітлення пошкоджена, зверніться до служби підтримки клієнтів по допомогу.

Це попередження стосується лише холодильників із лампами освітлення.

Холодоагент

Холодильний контур приладу містить холодоагент ізобутан (R600a) — екологічно безпечний, однак легкозаймистий природний газ. Під час транспортування та встановлення приладу переконайтеся, що компоненти холодильного контуру не пошкоджені.

Холодоагент (R600a) — легкозаймиста речовина.

• **ПОПЕРЕДЖЕННЯ!** В ізоляційних матеріалах холодильників міститься холодоагент і газ. Тільки спеціалісти можуть утилізувати холодоагент і газ, оскільки ці речовини здатні призвести до травмування очей або займання. Щоб утилізувати виріб відповідно до норм, переконайтеся, що трубки холодильного контуру не пошкоджені.



Символ  є попередженням і вказує на те, що холодоагент та ізолюючий газ — це легкозаймисті речовини.

ПОПЕРЕДЖЕННЯ! Пожежо- й вибухонебезпечні матеріали

Якщо холодильний контур пошкоджено, виконайте зазначені далі дії.

— Уникайте будь-яких джерел відкритого вогню або займання.

— Ретельно провітріть приміщення, у якому розташовано прилад.

Небезпечно змінювати технічні характеристики приладу або модифікувати його.

Будь-яке пошкодження шнура може призвести до короткого замикання, пожежі та/або ураження



Електрична безпека

електричним струмом.

1. Заборонено подовжувати шнур живлення.
2. Переконайтеся, що штепсель не пошкоджений і не роздавлений.
Пошкоджений або роздавлений штепсель може

призвести до перегрівання та пожежі.

3. Переконайтеся, що мережевий штепсель приладу розміщений у зоні доступу.

4. Не тягніть за мережевий кабель.

5. Якщо розетка не закріплена міцно, не вставляйте штепсель у неї. Це може призвести до ураження електричним струмом або пожежі.

6. Заборонено використовувати прилад без кришки внутрішньої лампи освітлення.

7. Холодильник потрібно підключати лише до однофазного змінного струму напругою 220~240 В із частотою 50 Гц. Якщо коливання напруги в місці проживання користувача настільки великі, що напруга виходить за межі цього діапазону, слід застосовувати автоматичний стабілізатор напруги змінного струму потужністю понад 350 Вт. Для холодильника потрібно використовувати окрему спеціальну розетку, а не підключати його до звичайної розетки разом з іншими електричними приладами. Штепсель приладу потрібно вставляти в розетку із заземленням.

Щоденне використання

- Не зберігайте всередині приладу займисті рідини або газу. Вони можуть вибухнути.
- Не використовуйте всередині приладу інші електричні пристрої (зокрема, електричні прилади для виготовлення морозива, міксери тощо).
- Вимикаючи прилад, завжди виймайте штепсель із розетки. Не тягніть за кабель.
- Не кладіть гарячі предмети біля пластикових компонентів цього приладу.
- Не розміщуйте продукти харчування безпосередньо біля отворів для випуску повітря на задній стінці

приладу.

- Зберігайте заздалегідь упаковані заморожені продукти відповідно до інструкцій їхніх виробників.
- Необхідно неухильно дотримуватися рекомендацій виробників приладів щодо зберігання. Див. відповідні інструкції щодо зберігання.
- Не розміщуйте газовані або шипучі напої в морозильній камері, оскільки в такому разі на контейнер діє тиск, що може спричинити його вибух і призвести до пошкодження приладу.
- Якщо заморожені продукти споживати відразу з морозильної камери, можна отримати обмороження.
- Не розміщуйте прилад під прямим сонячним промінням.
- Не запалюйте біля приладу свічки, лампи й інші предмети з відкритим полум'ям, щоб не підпалити його.
- Прилад призначений для зберігання продуктів харчування та/або напоїв для звичайного побутового використання, як описано в цьому посібнику. Будьте обережні під час переміщення приладу, оскільки він важкий.
- Не виймайте продукти з морозильної камери та не торкайтеся їх, якщо у вас вологі руки, оскільки це може спричинити опіки шкіри або обмерзання.
- Заборонено ставати на підставку, контейнери, дверцята тощо.
- Заборонено повторно заморожувати продукти, що вже розмерзлися.
- Не споживайте фруктовий лід або кубики льоду відразу з морозильної камери, оскільки це може спричинити обмороження рота й губ.
- Щоб продукти не випали та не пошкодили прилад, не перевантажуйте полиці на дверцятах і не кладіть надто багато продуктів у шухляди для фруктів і овочів.

- Цей охолоджувальний прилад не призначено для використання у вбудованому вигляді.

Увага!

Догляд і чищення

- Перш ніж здійснювати обслуговування приладу, вимкніть його та вийміть мережевий штепсель із розетки.
- Не використовуйте для очищення приладу металеві предмети, пароочисники, ефірні олії, органічні розчинники або абразивні мийні засоби.
- Не використовуйте гострі предмети, щоб видаляти лід із приладу. Натомість використовуйте пластиковий скребок.

Встановлення

Важливо!

- Щоб правильно здійснити електричне підключення, дотримуйтесь інструкцій, зазначених у цьому посібнику. Розпакуйте прилад і переконайтесь у відсутності пошкоджень.
- Не підключайте прилад, якщо він пошкоджений. Одразу повідомте про можливі пошкодження приладу працівників магазину, де його було придбано. У такому разі зберігайте упакування.
- Перш ніж підключати прилад, рекомендовано зачекати принаймні чотири години, щоб мастило потрапило назад у компресор.
- Слід забезпечити достатню циркуляцію повітря навколо приладу, інакше можливе перегрівання. Щоб забезпечити достатню вентиляцію, дотримуйтесь відповідних інструкцій щодо встановлення. • Задня частина виробу не має розташовуватися надто близько до стіни, щоб не впливати на роботу теплих компонентів (компресора, конденсатора) і попередити виникнення пожежі. Дотримуйтесь інструкцій щодо встановлення.

-
- Прилад не повинен розташовуватися біля радіаторів або плит.
 - Після встановлення приладу переконайтеся, що мережевий штепсель розташований у зоні досяжності.

Технічне обслуговування

- Будь-які електромонтажні роботи в рамках технічного обслуговування приладу повинні виконуватися кваліфікованим електриком або фахівцем.
- Обслуговування цього виробу слід здійснювати в авторизованому сервісному центрі. Слід використовувати лише оригінальні запасні частини.
 - 1) Якщо прилад обладнано системою без утворення інею та льоду.
 - 2) Якщо прилад містить морозильну камеру.

Встановлення нового приладу

Перш ніж використовувати прилад уперше, ознайомтеся з описаними далі порадами.

Вентиляція приладу



Щоб підвищити ефективність системи охолодження та заощадити електроенергію, потрібно підтримувати достатню вентиляцію навколо приладу для розсіювання тепла. Для цього навколо холодильника має бути достатньо місця.

Рекомендовано, щоб відстань від задньої поверхні до стіни становила 50–70 мм, від верхньої поверхні — принаймні 100 мм, а від бічних поверхонь до стін — принаймні 100 мм, а також потрібно забезпечити достатньо місця перед холодильником, аби дверцята відчинялися на 115° (як показано на наведених нижче схемах).

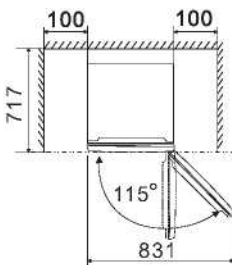
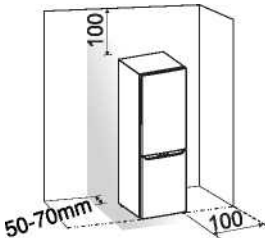

Примітка.

• Цей прилад правильно функціонує в умовах кліматичного класу від SN до ST, показаного в таблиці нижче. Він може працювати неправильно, якщо його залишити при температурі вище або нижче зазначеного діапазону на довгий час.

Клас	Температура
SN	від +10 °С до +32 °С
N	від +16°С до +32 °С
ST	від +16°С до +38°С

- Розташуйте прилад у сухому місці, щоб уникнути пошкодження через надмірну вологу.
- Не розташуйте прилад під прямим сонячним промінням, дощем або на морозі. Розташуйте прилад подалі від джерел тепла, як-от печей, вогню або обігрівачів.

Вирівнювання приладу

- Щоб підняти холодильник на достатній рівень і забезпечити циркуляцію повітря в задній нижній частині приладу, можливо, знадобиться відрегулювати ніжки. Ви можете зробити це вручну або за допомогою відповідного гайкового ключа.
- Щоб дверцята зачинялися самі, відхиліть верхню поверхню приладу назад приблизно на 10 мм.

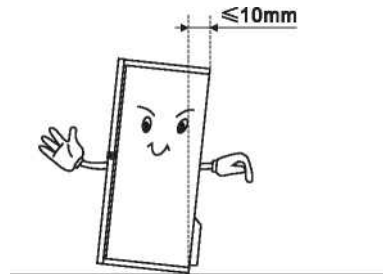

Зміна напрямку відкривання дверцят

Сторону відкривання дверцят можна змінити з правої, як установлено виробником, на ліву, якщо цього вимагає місце встановлення.

Попередження! Під час зміни напрямку відкривання дверцят прилад повинен бути відключений від електромережі. Переконайтеся, що штепсель витягнутий із розетки.

Вам знадобляться наведені нижче інструменти.

Не входять у комплект	
	
Горцевий ключ (8 мм)	Викрутка з тонким лезом
	
Хрестоподібна викрутка	Гайковий ключ (8 мм)

• За необхідності можна покласти холодильник на задню поверхню, щоб отримати доступ до нижньої частини. Необхідно розташувати його на м'якому упакованні з пінопласту або аналогічного матеріалу, щоб не пошкодити задню панель. Щоб змінити напрямок відкривання дверцят, рекомендовано дотримуватися наведених нижче вказівок. Різні моделі можуть відповідати різним малюнкам. Моделі буде вказано на зображенні. Якщо деякі частини не зображено на малюнку, проігноруйте відповідний опис.

1. Розташуйте холодильник вертикально. Відкрийте верхні дверцята, зніміть із них полички, щоб уникнути їх пошкодження, і закрийте дверцята.

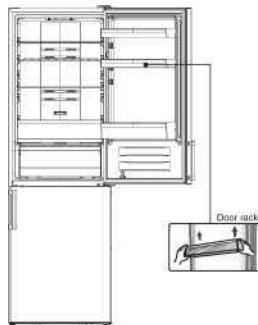

2. Вийміть деталь 1 і зніміть деталь 2 з правої верхньої сторони холодильника.



3. Викрутіть гвинт 1 і зніміть петлю 2. Коли на дверцятах холодильника є дисплей, потрібно протягнути з'єднувач 3 через отвір петлі 2. (Підтримуйте верхні дверцята руками під час встановлення.)

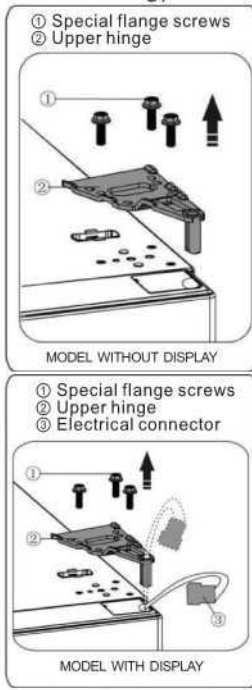

4. Зніміть верхні дверцята з середньої петлі. Для цього обережно підніміть їх вгору. Потім розташуйте верхні дверцята на рівній поверхні панеллю вгору.

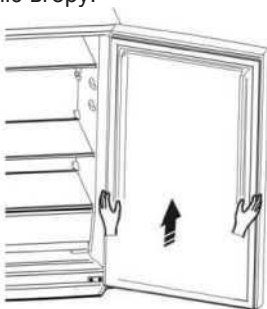

5. Коли на дверцятах холодильника є дисплей, візьміть заглушку отвору для гвинта (праворуч) з поліетиленового пакета та розташуйте її на верхній правій стороні корпусу холодильника. Потім зніміть

зглушку отвору для гвинта (ліворуч) з верхньої лівої сторони приладу та покладіть її в поліетиленовий пакет. Коли на дверцятах холодильника немає дисплея, змістіть заглушку отвору для гвинта з лівого боку праворуч і закріпіть її з правого боку.

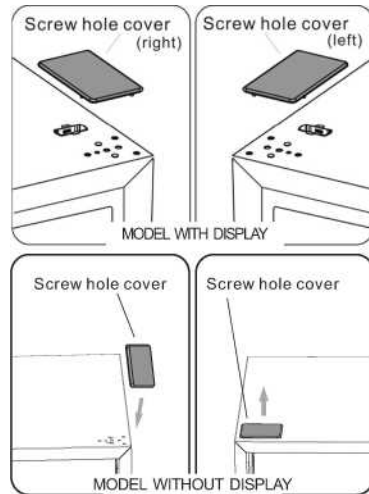

6. Коли на дверцятах холодильника є дисплей, зніміть деталь 1 із верхньої лівої сторони верхньої кришки та вийміть її 2. Потім зніміть деталь 3, а деталь 4 розташуйте на верхній правій стороні верхньої кришки. Перегляньте вищевказаний крок і встановіть деталь 3 і деталь 4 на верхній лівій частині верхньої кришки. Розташуйте деталь 1 на верхній правій стороні верхньої кришки. Якщо на дверцятах холодильника немає дисплея, пропустіть цей крок.

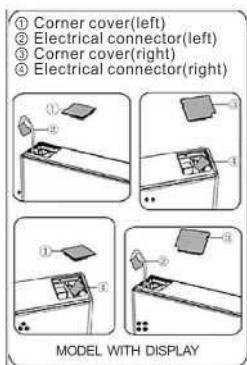

7. Викрутіть гвинт 3 і вийміть деталі 2 та 1. Установіть наданий для заміни в поліетиленовому пакеті лівий фіксатор дверцят 4 і деталь 2 (фіксуючий блок) на ліву сторону за допомогою гвинта 3. Зберігайте деталь 1 із приладом для подальшого використання.

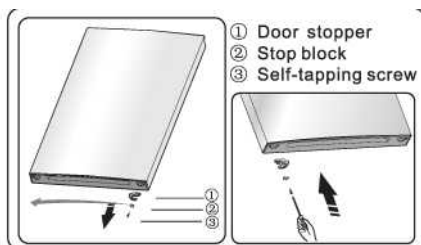

8. Викрутіть гвинти, які кріплять середню петлю, і зніміть її. Потім зніміть нижні дверцята

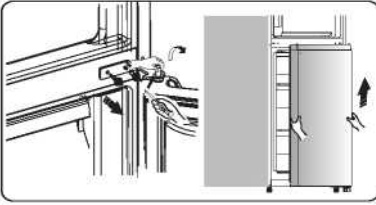

9. Розташуйте нижні дверцята на рівній поверхні панеллю вгору. Викрутіть гвинт 3 і вийміть деталі 2 та 1. Установіть наданий для заміни в поліетиленовому пакеті лівий фіксатор дверцят 4 і деталь 2 (фіксуючий блок) на ліву сторону за допомогою гвинта. Зберігайте деталь 1 із приладом для подальшого використання.

10. Перемістіть заглушки отворів для

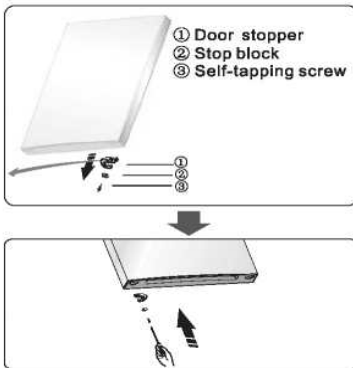

гвинтів із середньої захисної панелі з лівої сторони на праву як показано на рисунку нижче.

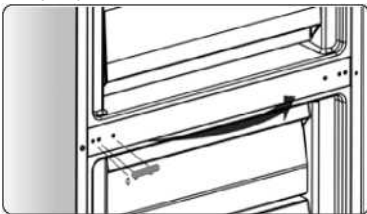

11. Нахиліть холодильник назад і вийміть деталь 2.

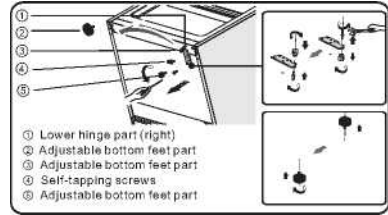

12. Зніміть деталь 3 зі стрижня нижньої петлі, викрутіть стрижень нижньої петлі, установіть його на зворотне розташування отворів і зафіксуйте. Потім установіть деталь 3 на стрижень нижньої петлі.

13. Замініть компоненти, установлені на кроці 11, установіть деталь 1 на ліву сторону та закріпіть їх за допомогою гвинтів 4. Потім установіть деталь 2.

14. Обережно вставте нижні дверцята на стрижень нижньої петлі й утримуйте їх. Поверніть середню петлю на 180°, переставте шайбу на осі на нижню сторону, відповідно відрегулюйте середню петлю, а потім установіть її, переконавшись, що нижні дверцята надійно зафіксовано.

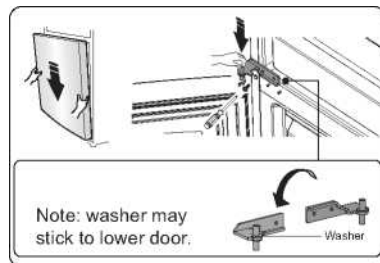

15. Перемістіть верхні дверцята у відповідне положення, а потім закріпіть деталь 2 гвинтами 1. Перш ніж зафіксувати деталь 2, протягніть з'єднувач 3 через петлю 2 (див. крок 3). (Підтримуйте верхні дверцята руками під час встановлення.)

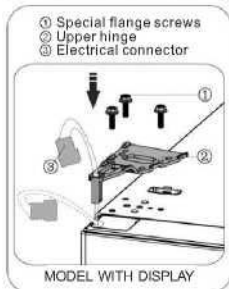

16. Підключіть електричний роз'єм 1, як показано на малюнку, а потім зафіксуйте деталь 2 гвинтом 3 (див. крок 2).

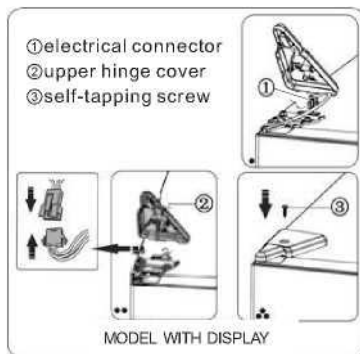

17. Відкрийте верхні дверцята, установіть полиці, а потім закрийте дверцята.

Примітка.

Якщо ваш прилад має ручку, поверніть її в протилежному напрямку, дотримуючись інструкцій нижче. Зніміть верхні дверцята та покладіть їх на рівній поверхні панеллю вгору. Вирівняйте деталі 1 і 4, а потім викрутіть гвинти 2, як показано на малюнку. Перемістіть ручку 3 на праву сторону, після чого по черзі встановіть гвинти 2 та деталі 1 і 4.

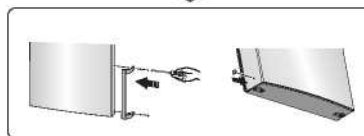
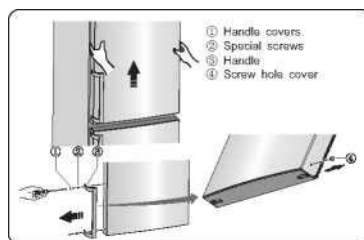

Опис приладу

Вигляд приладу з дозатором

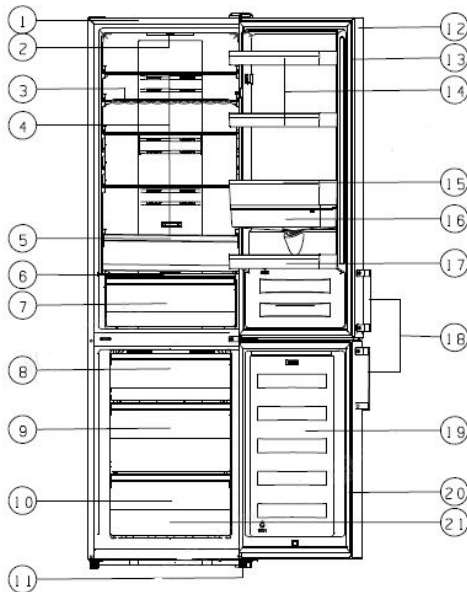

- | | |
|--|---|
| 1. Кухонні шафи | 12. Дверцята холодильника |
| 2. Світлодіодне освітлення | 13. Ущільнювач дверцят холодильника |
| 3. Полиця для вина (на вибір) | 14. Верхня полиця |
| 4. Скляні полиці | 15. Середня полиця |
| 5. Верхня Контейнер | 16. Резервуар для води |
| 6. Кришка контейнера | 17. Нижня полиця |
| 7. Контейнер | 18. Ручка (додатково) |
| 8. Підставка (на вибір замість верхньої шухляди) | 19. Дверцята морозильної камери |
| 9. Середня шухляда | 20. Ущільнювач дверцят морозильної камери |
| 10. Нижня шухляда | 21. Приладдя |
| 11. Регульовані ніжки | |

Примітка.

- Через постійні модифікації наших виробів деякі частини вашого холодильника можуть дещо відрізнятися від описаних у цьому посібнику, однак функції та способи експлуатації приладу залишаються незмінними.
- Щоб звільнити місце в морозильній камері, можна зняти її шухляди (крім нижньої). Щоб досягти найвищої енергоефективності цього виробу, розташуйте всі полиці та шухляди в положенні, показаному на зображенні вище.

Опис приладу

Вигляд приладу без дозатора

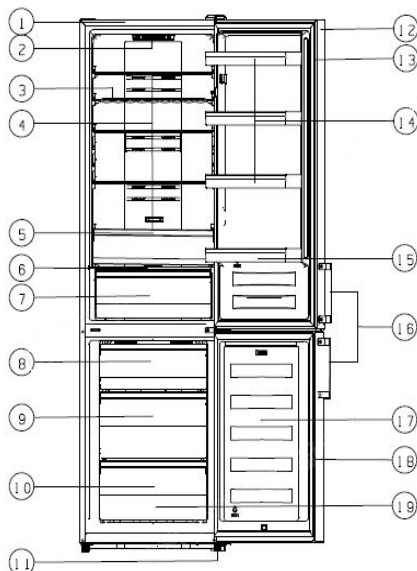

- | | |
|--|------------------------|
| 1. Кухонні шафи | 12. Дверцята |
| 2. Світлодіодне освітлення та індикатор термостата | холодильника |
| 3. Полиця для вина (на вибір) | 13. Ущільнювач |
| 4. Скляні полиці | дверцят |
| 5. Верхня Контейнер | холодильника |
| 6. Кришка контейнера | 14. Верхня полиця (X2) |
| 7. Контейнер | 15. Нижня полиця |
| 8. Підставка (на вибір замість верхньої шухляди) | 16. Ручка (додатково) |
| 9. Середня шухляда | 17. Дверцята |
| 10. Нижня шухляда | морозильної камери |
| 11. Регульовані ніжки | 18. Ущільнювач |
| | дверцят |
| | морозильної камери |
| | 19. Приладдя |

Примітка.

- Через постійні модифікації наших виробів деякі частини вашого холодильника можуть дещо відрізнятись від описаних у цьому посібнику, однак функції та способи експлуатації приладу залишаються незмінними.
- Щоб звільнити місце в морозильній камері, можна зняти її шухляди (крім нижньої). Щоб досягти найвищої енергоефективності цього виробу, розташуйте всі полиці та шухляди в положенні, показаному на зображенні вище.

Опис приладу

Вигляд приладу з дисплеєм на дверцятах

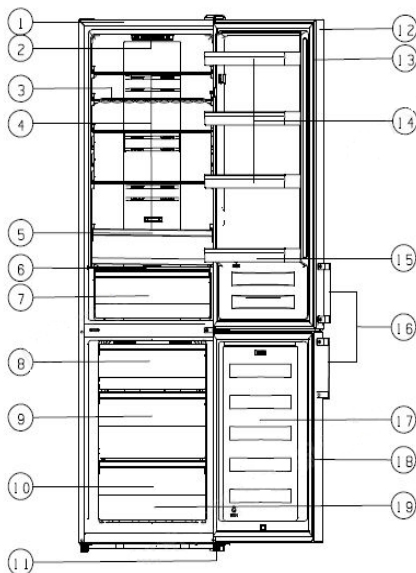

- | | |
|--------------------------------|------------------------|
| 1. Кухонні шафи | 12. Дверцята |
| 2. Світлодіодне освітлення | холодильника |
| 3. Полиця для вина (на вибір) | 13. Ущільнювач |
| 4. Скляні полиці | дверцят |
| 5. Верхня Контейнер | холодильника |
| 6. Кришка контейнера | 14. Верхня полиця (X2) |
| 7. Контейнер | 15. Нижня полиця |
| 8. Підставка (на вибір замість | 16. Ручка (додатково) |
| верхньої | 17. Дверцята |
| шухляди) | морозильної камери |
| 9. Середня шухляда | 18. Ущільнювач |
| 10. Нижня шухляда | дверцят |
| 11. Регульовані ніжки | морозильної камери |

Примітка.

- Через постійні модифікації наших виробів деякі частини вашого холодильника можуть дещо відрізнятися від описаних у цьому посібнику, однак функції та способи експлуатації приладу залишаються незмінними.
- Щоб звільнити місце в морозильній камері можна зняти шухляди (крім нижньої). Щоб досягти найвищої енергоефективності цього виробу, розташуйте всі полиці та шухляди в положенні, показаному на зображенні вище.

Панель керування

Дисплей усередині дверцят

Використовуйте прилад відповідно до зазначених далі інструкцій із керування. Прилад оснащено функціями та режимами, відповідними до дисплеїв на малюнках нижче. Під час першого ввімкнення приладу підсвічуються піктограми на панелі керування. Якщо не натиснута жодна кнопка, а дверцята зачинені, підсвічування вимикається.

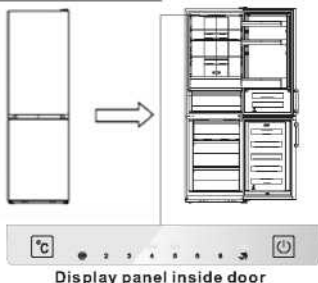

Регулювання температури

Для оптимального зберігання їжі під час першого запуску приладу рекомендовано встановити для холодильника температуру 4 °С. Щоб змінити температуру, виконайте наведені нижче інструкції.

ПРИМІТКА. Високі значення температури пришвидшують псування їжі.

Увага!

Коли задається температура, встановлюється її середнє значення для всієї камери холодильника. Температура всередині кожного відділення може відрізнятись від значення температури, яке відображається на панелі, залежно від кількості продуктів, що зберігаються, і їх розміщення. Температура навколишнього середовища також може вплинути на фактичну температуру всередині холодильника.

Холодильник

- Натисніть значок , щоб установити потрібну температуру в холодильнику в діапазоні від 2 до 8 °С. На дисплеї відобразяться відповідні значення в зазначеній далі послідовності.

Примітка. Коли світиться значок , активується режим відпустки. Ознайомтеся з інструкцією до режиму відпустки.

Super Freeze (Суперзаморожування)



За допомогою функції Super Freeze (Суперзаморожування) можна різко знизити температуру в морозильній камері та заморозити їжу швидше. Завдяки цьому у свіжих продуктах залишається більше вітамінів і поживних речовин, а їжа зберігається довше.

- Можна натиснути значок  і утримувати протягом 3 секунд, щоб перейти в режим суперзаморожування.
- Якщо вибрано режим Super Freeze («Суперзаморожування»), увімкнеться світло й температуру морозильної камери буде встановлено на рівні – 24 °С.
- Щоб заморозити максимальну кількість продуктів, знадобиться близько 24 годин. • Функція Super Freeze («Суперзаморожування») автоматично вимикається через 52 години, а температура морозильної камери повертається до попереднього значення.

Режим відпустки

Якщо ви збираєтеся поїхати на

тривалий час, натисніть кнопку , щоб активувати цю функцію.

• Якщо ввімкнено режим відпустки, починає світитись індикатор. Температуру морозильної камери буде встановлено на рівні $-18\text{ }^{\circ}\text{C}$, а температуру в холодильнику — на позначці $15\text{ }^{\circ}\text{C}$.

Важливо! Не зберігайте продукти в холодильнику протягом цього періоду.

3. Перемикач () (дисплей усередині дверцят)

Прилад можна ввімкнути або вимкнути, натиснувши цю кнопку.

• Натисніть значок  і утримуйте протягом 3 секунд. Після звукового сигналу прилад буде вимкнуто.

Натисніть значок  і утримуйте протягом 1 секунди. Після звукового сигналу прилад буде ввімкнуто.

Панель керування

Панель дисплея на дверцятках

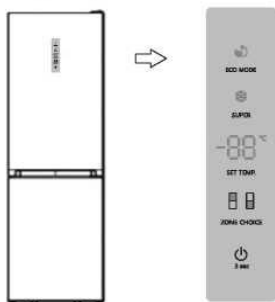

Панель дисплея на дверцятках

Регулювання температури

Для оптимального зберігання їжі під час першого запуску приладу рекомендовано встановити для холодильника температуру 4 °С. Щоб змінити температуру, виконайте наведені нижче інструкції.

ПРИМІТКА. Високі значення температури пришвидшують псування їжі.

Увага!

Коли задається температура, встановлюється її середнє значення для всієї камери холодильника. Температура всередині кожного відділення може відрізнятися від значення температури, яке відображається на панелі, залежно від кількості продуктів, що зберігаються, і їх розміщення. Температура навколишнього середовища також може вплинути на фактичну температуру всередині холодильника.

Холодильник

- Натисніть кнопку ZONE CHOICE (ВИБІР ЗОНИ), почне світитись індикатор . Потім натисніть кнопку SET TEMP. (ВСТАНОВЛЕННЯ ТЕМП.), щоб установити потрібну температуру в холодильнику в діапазоні від 2 до 8 °С. На дисплеї відобразяться відповідні значення в указаній далі послідовності.

8°C — 7°C — 6°C — 5°C
2°C — 3°C — 4°C

Морозильна камера

Коли почне світитись індикатор , натисніть кнопку ZONE CHOICE (ВИБІР ЗОНИ). Потім натисніть кнопку SET TEMP. (ВСТАНОВЛЕННЯ ТЕМП.), щоб установити потрібну температуру в морозильній камері в діапазоні від -14 до -24 °С. На дисплеї відобразяться відповідні значення в указаній далі послідовності.

-18°C — -19°C — -20°C — -21°C — -22°C — -23°C
-17°C — -16°C — -15°C — -14°C — -24°C

Super Freeze (Суперзаморожування)

За допомогою функції Super Freeze (Суперзаморожування) можна різко знизити температуру в морозильній камері та заморозити їжу швидше. Завдяки цьому у свіжих продуктах залишається більше вітамінів і поживних речовин, а їжа зберігається довше.

- Можна натиснути кнопку SUPER (СУПЕР), щоб перейти в режим суперзаморожування.
- Якщо вибрано режим суперзаморожування, увімкнеться світло, а температуру морозильної камери буде встановлено на рівні -24 °С.
- Щоб заморозити максимальну кількість продуктів, знадобиться близько 24 годин.
- Функція суперзаморожування автоматично вимикається через 52 години, а температура морозильної камери повертається до попереднього значення.

Eco energy (Енергозбереження)

Завдяки цій функції морозильна камера працює в режимі енергозбереження, що зменшує споживання електроенергії, коли вас немає вдома.

- Можна натиснути кнопку режиму «ЕКО», щоб перейти в режим економії електроенергії.
- Якщо ввімкнено режим енергозбереження, починає світитись індикатор.

Температуру морозильної камери буде встановлено на рівні -17°C , а температуру в холодильнику — на позначці 6°C .

Вимикач

Прилад можна ввімкнути або вимкнути, натиснувши цю кнопку.

- Натисніть значок  і утримуйте протягом 3 секунд. Після звукового сигналу, коли відобразиться цифровий індикатор «ВИМК.», прилад буде вимкнено.

- Натисніть значок  і утримуйте протягом 3 секунд. Після звукового сигналу прилад буде ввімкнено.

Сигнал

- Коли дверцята холодильника залишаються відкритими понад 2 хвилини, пролунає звуковий сигнал. У разі спрацювання звукового сигналу, він звучатиме тричі щохвилини й автоматично вимикатиметься через 8 хвилин.

- Щоб заощадити електроенергію, не залишайте дверцята відчиненими надовго під час використання приладу. Звуковий сигнал можна вимкнути, зачинивши дверцята.

Використання приладу

Ваш прилад оснащено низкою аксесуарів. У цьому розділі описано, як найкраще ними користуватися.

Полиця на дверцятах

· Підходить для зберігання яєць, консервованої рідини, напоїв у пляшках, упакованих продуктів тощо. Не кладіть на ці полиці багато важких предметів.

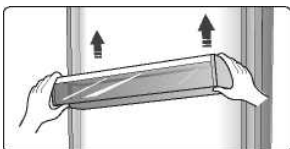

Полиці в холодильній камері

· У холодильній камері є три полицьки, які можна вийняти для очищення.



Шухляда для особливої свіжості Extra Fresh Box (додатково)

· Деякі моделі оснащені додатковою шухлядою для забезпечення особливої свіжості продуктів. У цій шухляді можна встановити нижчу температуру для тимчасового зберігання риби, м'яса та інших харчових продуктів. Зазвичай температура в ній приблизно на 2 °C нижча, ніж в іншій частині відділення для свіжих продуктів. Температуру можна встановити, переміщаючи відповідний повзунок. У таблиці нижче наведені деякі рекомендації, якими можна користуватися.

Темп. в холодильній камері	Повзунок	Продукт	Тривалість зберігання
2 °C	До кінця праворуч	Риба та м'ясо	< 3 дн.
5 °C	До кінця праворуч	Фрукти	< 2 тижн.
8 °C	До кінця праворуч	Овочі	< 5 дн.

Примітка. Оскільки на температуру шухляди для забезпечення особливої свіжості продуктів впливають температура навколишнього середовища й температура налаштування, дійсну температуру в ній можна змінювати в межах певного діапазону.

Температура цієї шухляди може бути нижчою за нуль, тому це нормальне явище, якщо рідина в шухляді заморожена.

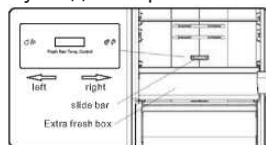

Гнучка полиця для винних пляшок

· Призначена для зберігання вина або напоїв у пляшках. Її можна вийняти, щоб очистити.



Кришка контейнера

· Вона призначена контролювати температуру контейнера й перешкоджати втраті овочами вологи.
· Повзунок на кришці контейнера можна відрегулювати, щоб підтримувати в ньому різну вологість. Перемістіть повзунок ліворуч, щоб установити вищу вологість для довшого зберігання свіжості овочів і фруктів або праворуч, щоб установити нижчу вологість.



Повзунок

Кришка контейнера

Контейнер для фруктів і овочів

· Призначений для зберігання фруктів і овочів.

Шухляда морозильної камери

• Призначена для зберігання продуктів, які потрібно заморозувати, зокрема м'яса, риби, морозива тощо.

Підставка для кубиків льоду

• Використовується для приготування кубиків льоду. Щоб приготувати кубики льоду, налейте воду у відповідні лотки, аби рівень води не перевищував верхню лінію (рекомендовано заливати воду на 80 % об'єму лотка для льоду). Помістіть лоток у шухляду морозильної камери та зачекайте принаймні дві години, щоб утворилися кубики льоду. Коли кубики сформовані, обережно поверніть лоток, щоб відокремити кубики від лотків.



Дозатор для води

Дозатор для води, який розташований у дверцятах холодильника, призначений для зберігання питної води. За допомогою цього приладу можна легко охолоджувати воду, не відкриваючи холодильник. Нижче наведено певні поради.

• Перед використанням

Перш ніж використовувати цей прилад уперше, слід виконати вказані нижче дії.

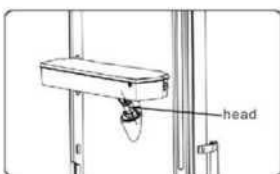
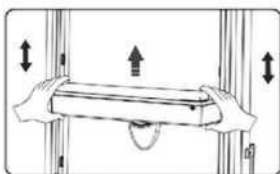

1. Вийміть середню полицю.
2. Міцно візьміть резервуар із водою за обидва краї та вийміть його, струшуючи вгору й вниз.
3. Відкрутіть головку, потім очистьте її та внутрішню частину резервуару з водою.

• Збирання

Перш ніж збирати, злийте воду з резервуара та перевірте, чи шайбу повернуто в протилежний бік.

1. Вставте голівку в отвір.
2. Установіть резервуар уздовж напрямних на дверцятах.
3. Натисніть на обидва боки резервуара.
4. Коли ви почуєте звук клацання, це означає, що встановлення завершено.

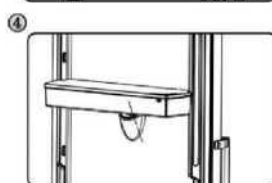
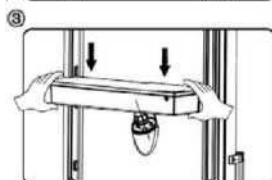
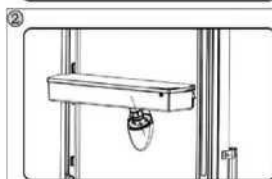
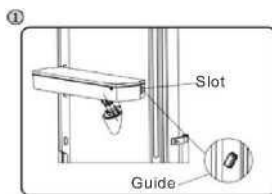

Попередження!

1. Не натискайте на голівку.
2. Установлюючи резервуар із

водою, спочатку переконайтеся, що

• Заповнення водою

Перш ніж заповнити резервуар питною водою, переконайтеся, що резервуар із водою є стійким і перебуває в правильному положенні.

Увага!

Залийте водою до позначки 3 л (що пропонується). Цей рівень не можна перевищувати. В іншому випадку його може бути переповнено, коли кришка закрита.

1. Рекомендуємо заливати воду, як зазначено далі.
2. Відкрийте маленьку кришку, повернувши її, і залийте воду з отвору з великою кришкою. Пам'ятайте, що маленьку кришку треба повернути в початкове положення, коли закінчите заливати воду.

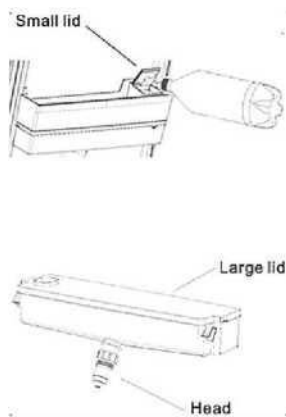

Попередження!

Не торкайтеся інших частин приладу під час наповнення водою, адже це може спричинити витік води.

Перекачування води

1. Переконайтеся, що кришку резервуара для води встановлено.
2. Зачиніть дверцята холодильника й перевірте дозатор для води.

Отримання води

Вам слід використовувати правильну чашку для наливання води з дозатора.

голівку вставлено в отвір.

Попередження!

Не натискайте важіль дозатора, не підставивши чашку, адже це може спричинити витік води з дозатора.

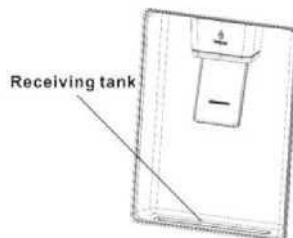

• Чищення

1. Обережно вийміть резервуар для води з дверцят, а потім злегка промийте його, кришку та голівку у воді.
2. Після успішного очищення приладу його слід висушити природним шляхом або за допомогою пристрою для сушіння.
3. Якщо ви багато разів використовували дозатор для води, вода в приймальному резервуарі може потрапляти на підлогу, через що вона підлога буде мокрою. Ви повинні регулярно очищати резервуар сухим рушником перед переливанням.

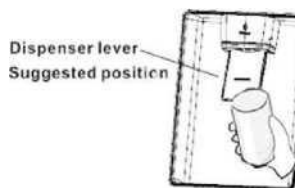

Корисні поради й підказки

Поради з енергозбереження

- Щоб заощадити енергію, рекомендуємо дотримуватися зазначених нижче порад.
- З метою економії енерговитрат, спробуйте не тримати дверцята відчиненими довго.
 - Переконайтеся, що пристрій не розташований біля джерел нагрівання (пряме сонячне проміння, електрична духовка або плита тощо)
 - Не встановлюйте температуру холоднішу, ніж це потрібно.
 - Не зберігайте теплу їжу або рідину, що випаровується, у холодильнику.
 - Розміщуйте прилад у сухому приміщенні, яке добре провітрюється. Див. розділ про встановлення нового приладу.
 - Якщо на схемі показана правильна комбінація шухляд, контейнерів і полиць, не змінюйте їх розташування, оскільки так забезпечується найбільша енергоефективність.

Поради щодо охолодження свіжих продуктів

- Не поміщайте гарячу їжу безпосередньо в холодильну або морозильну камеру, оскільки так збільшується внутрішня температура, через що компресор інтенсивніше працюватиме й споживатиме більше електроенергії.
- Упакуйте або загортайте продукти, особливо якщо вони мають сильний запах.
- Належним чином розташуйте продукти, щоб вони не перешкождали вільній циркуляції повітря.

Поради щодо охолодження

- М'ясо (усі види): загорніть у поліетилен і розмістіть на скляній полиці над шухлядою для овочів. Завжди дотримуйтеся рекомендацій виробника щодо термінів зберігання

продуктів.

- Приготовані страви, холодні страви тощо:
 - їх потрібно накривати й можна розміщувати на будь-якій полиці.
- Фрукти й овочі:
 - їх слід зберігати в спеціальній шухляді.
- Масло та сир:
 - потрібно загортати в герметичну фольгу або поліетиленову плівку.
- Пляшки з молоком:
 - мають бути закриті й зберігатися на полицях дверцят.

Поради щодо заморожування

- Після першого пуску або перерви у використанні прилад повинен пропрацювати принаймні 2 години за найвищих значень параметрів. Після цього можна класти продукти в холодильник.
- Підготуйте невеликі порції їжі, щоб швидко й повністю їх заморозити. Згодом це дасть змогу розморозити лише потрібну кількість їжі.
- Обгортайте їжу в алюмінієву фольгу або герметичні поліетиленові пакети.
- Запобігайте контакту свіжих, заморожених продуктів з уже замороженою їжею, щоб уникнути підвищення її температури.
- Споживання заморожених продуктів одразу після вилучення з морозильної камери може спричинити обморозження шкіри.
- Рекомендовано на кожній замороженій упаковці робити примітку з датою заморожування, щоб стежити за часом зберігання.

Поради щодо зберігання заморожених продуктів

- Переконайтеся, що продавець заморожених продуктів правильно їх зберігав.

• Після розморожування якість продуктів швидко погіршується, їх не слід заморозувати повторно. Не перевищуйте термін зберігання, указаний виробником продуктів харчування.

Вимкнення приладу

Якщо прилад потрібно вимкнути на довгий час, виконайте зазначені далі дії, щоб уникнути утворення цвілі в холодильнику.

1. Вийміть усі продукти.
2. Вийміть штепсель із розетки.
3. Очистьте й ретельно висушіть прилад зсередини.
4. Переконайтеся, що всі дверцята злегка відчинені для циркуляції повітря.

Чищення та догляд

Для підтримання гігієни прилад (як зовнішні, так і внутрішні аксесуари) слід регулярно чистити (принаймні кожні два місяці).

Попередження!

Під час чищення прилад має бути відключений від електромережі, оскільки існує ризик ураження електричним струмом! Перед чищенням вимкніть прилад і вийміть штепсель із розетки.

Чищення ззовні

Щоб зберегти гарний зовнішній вигляд пристрою, слід регулярно чистити його.

- Протріть панель керування чистою м'якою тканиною.
- Розпилуйте воду на ганчірку, а не безпосередньо на поверхню приладу. Так волога розподіляється на поверхні рівномірно.
- Очистьте дверцята, ручки та поверхні корпусу м'яким мийним засобом, а потім витріть сухою м'якою тканиною.

Увага!

- Не використовуйте гострі предмети, оскільки вони можуть подряпати поверхню.
- Не використовуйте для чищення розчинники, автомобільні мийні засоби, відбілювачі, ефірні олії, абразивні мийні засоби або органічні розчинники, зокрема бензол. Вони можуть пошкодити поверхню приладу та призвести до пожежі.

Чищення всередині

Потрібно регулярно чистити морозильну камеру всередині. Очищати простіше, коли в ній зберігається небагато продуктів. Протріть морозильну камеру зсередини слабким розчином соди, а потім витріть теплою водою за допомогою викрученої губки або

ганчірки. Перш ніж ставити полиці та контейнери назад, витріть поверхню насухо. Перш ніж повернути всі знімні компоненти на місце, ретельно висушіть усі поверхні.

Хоча прилад автоматично розморожується, на внутрішніх стінках морозильної камери може з'явитися шар намерзання. Це трапляється, якщо дверцята морозильної камери часто відчиняються або залишаються відчиненими задовго. Якщо шар намерзання дуже товстий, виберіть час, коли морозильна камера майже пуста, і виконайте зазначені далі дії.

1. Вийміть продукти й контейнери, відключіть прилад від електромережі та відчиніть дверцята. Добре провітріть приміщення, щоб прискорити процес.
2. Коли розморожування завершиться, очистьте морозильну камеру відповідно до процедур, описаних вище.

Увага!

Не використовуйте гострі предмети, щоб видаляти лід із морозильної камери. Прилад можна знову вмикати й підключати до електромережі, тільки коли його внутрішні поверхні будуть повністю сухими.

Очищення ущільнювача дверцят

Підтримуйте чистоту ущільнювача дверцят. Через липку їжу та напої ущільнювач може прилипнути до корпусу й порватися, коли дверцята відчиняються. Промийте ущільнювач м'яким мийним засобом і теплою водою. Обполощіть і ретельно висушіть після чищення. **Увага!** Прилад можна вмикати, тільки коли ущільнювачі дверцят будуть повністю сухими.

Заміна світлодіодної лампи

Попередження! Користувач не може самостійно замінювати світлодіодну лампу! Якщо світлодіодну лампу пошкоджено, зверніться до служби підтримки клієнтів за допомогою.

Усунення несправностей

Якщо виникли проблеми з приладом або здається, що він працює неправильно, виконайте кілька простих дій, зазначених далі, перш ніж телефонувати в сервісний центр.

Попередження! Не намагайтеся самостійно ремонтувати прилад. Якщо проблему не усунуто після виконання зазначених нижче дій, зверніться до кваліфікованого електрика, авторизованого сервісного інженера або магазину, де було придбано виріб.

Проблема	Можливі причини та способи усунення
Прилад працює неналежним чином	Переконайтеся, що шнур живлення вставлений у розетку правильно.
	Перевірте запобіжник або коло електропостачання; якщо необхідно, замініть. Цілком нормально, якщо морозильна камера не працює протягом циклу розморожування або протягом деякого часу після ввімкнення приладу. Це потрібно для захисту
Запахи з камер	Можливо, потрібно очистити прилад усередині.
	Деякі продукти, контейнери або упакування утворюють
Шум від приладу	Цілком нормальним явищем є такі звуки: <ul style="list-style-type: none"> • звуки від роботи компресора; • шум від руху повітря маленьким двигуном вентилятора в морозильній камері або інших відділеннях; • звук булькотіння, схожий на кипіння води; • звуки перемикання під час автоматичного розморожування; • звуки клацання перед початком роботи компресора.
	Інші незвичні звуки, пов'язані з наведеними нижче причинами, за наявності яких потрібно перевірити прилад і вжити заходів. <ul style="list-style-type: none"> • Корпус не вирівняний. • Задня поверхня приладу торкається стіни. • Пляшки або контейнери впали або котяться.
Безперервна робота двигуна	Часті звуки роботи двигуна — це нормальне явище. Він має працювати більше за таких обставин: <ul style="list-style-type: none"> • встановлена значно холодніша температура, ніж потрібно; • останнім часом у холодильнику зберігається багато теплих продуктів; • температура ззовні приладу надто висока; • дверцята відчиняються зачасто або надовго; • після встановлення приладу або тривалої перерви в його експлуатації.

У камері присутній шар намерзання	Перевірте розміщення продуктів у холодильнику: щоб вони не перекривали отвір для випуску повітря та забезпечували достатню вентиляцію. Переконайтеся, що дверцята повністю зачинено. Щоб видалити намерзання, див. розділ «Чищення та догляд».
Температура всередині приладу зависока	Можливо, дверцята відчинялися надовго або занадто часто; або щось заважає зачинити їх; або прилад розташований без врахування потрібного проміжку з боків, знизу та зверху.
Температура всередині приладу занизька	Збільште температуру відповідно до розділу «Панель керування».
Дверцята складно зачинити	Перевірте, чи верхня частина холодильника нахилена назад на 10–15 мм, щоб дверцята самостійно зачинялися. Можливо, щось усередині приладу заважає зачинити їх.
Вода капає на підлогу	Неможливо правильно вирівняти піддон для води (розташований у задній нижній частині корпусу) або насадка для води під верхньою частиною компресора неправильно розташована та не спрямовує воду в цей піддон. Крім того, причиною може бути закупорювання патрубку для води. Можливо, знадобиться відсунути холодильник від стіни, щоб перевірити піддон і насадку для води. Переконайтеся, що холодильник не було вимкнено надовго, оскільки це може призвести до танення льоду в контейнері й протікання води на підлогу.
Лампа не працює	<ul style="list-style-type: none"> • Можливо, світлодіодна лампа пошкоджена. Див. пункт про заміну світлодіодних ламп у розділі про чищення та догляд. • Система керування вимкнула лампу, оскільки дверцята були відчиненими задовго. Зачиніть і знову відчиніть дверцята, щоб повторно активувати лампу.

Утилізація приладу

Заборонено утилізувати цей прилад як побутові відходи.

Пакувальні матеріали

Пакувальні матеріали, що містять символ переробки, придатні для повторної переробки. Упакування слід викидати у відповідний контейнер для збору відходів, що придатні для повторної переробки.

Перед утилізацією приладу

1. Вийміть мережевий штепсель із розетки.
2. Відріжте шнур живлення й утилізуйте його разом із мережевим штепселем.

Попередження! В ізоляційних матеріалах холодильників міститься холодоагент і газ. Тільки спеціалісти можуть утилізувати холодоагент і газ, оскільки ці речовини здатні призвести до травмування очей або займання.

Щоб утилізувати виріб відповідно до норм, переконайтеся, що трубки

Належна утилізація виробу	
	<p>Цей символ на виробі або його упакуванні вказує, що виріб не можна утилізувати як побутові відходи. Натомість його слід передати у відповідний центр збору для утилізації відходів електричного та електронного обладнання. Забезпечивши належну утилізацію цього виробу, ви допоможете уникнути потенційно негативних наслідків для навколишнього середовища та здоров'я людей. Щоб отримати докладнішу інформацію про утилізацію виробу, зверніться до місцевого органу влади, служби з утилізації побутових відходів або до магазину, де було придбано цей виріб.</p>

Щоб їжа не зіпсувалася, дотримуйтеся наведених нижче вказівок.

- Якщо тримати дверцята відчиненими протягом тривалого часу, це може призвести до суттєвого підвищення температури у відсіках приладу.
- Регулярно чистьте поверхні, які можуть контактувати з їжею та відкритими зливними системами.
- Зберігайте сире м'ясо та рибу у відповідних контейнерах для холодильника, щоб вони не контактували з іншими продуктами та не могли потекти на них.
- Двозіркові морозильні камери підходять для зберігання попередньо заморожених продуктів, зберігання або приготування морозива та заготування кубиків льоду.
- Одно-, дво- та тризіркові морозильні камери не призначені для заморожування свіжих продуктів.

Номер	ВИДИ камер	Температура зберігання [°C]	Продукти для зберігання
1	Холодильник	+2~+8	Яйця, приготовані страви, фасовані продукти, фрукти та овочі, торти, напої, молочні та інші продукти, непридатні для заморожування.
2	(***)* — чотиризіркова морозильна камера	≤-18	Морські (риба, креветки, молюски), прісноводні та м'ясні продукти (рекомендований термін зберігання — 3 місяці: що довший період зберігання, то більше втрачаються насиченість смаку та харчова цінність). Камера призначена для заморожування свіжих продуктів.
3	*** — тризіркова морозильна камера	≤-18	Морські (риба, креветки, молюски), прісноводні та м'ясні продукти (рекомендований термін зберігання — 3 місяці: що довший період зберігання, то більше втрачаються насиченість смаку та харчова цінність). Камера не призначена для заморожування свіжих продуктів.
4	** — двозіркова морозильна камера	≤-12	Морські (риба, креветки, молюски), прісноводні та м'ясні продукти (рекомендований термін зберігання — 2 місяці: що довший період зберігання, то більше втрачаються насиченість смаку та харчова цінність). Камера не призначена для заморожування свіжих продуктів.
5	* — однозіркова морозильна камера	≤-6	Морські (риба, креветки, молюски), прісноводні та м'ясні продукти (рекомендований термін зберігання — 1 місяць: що довший період зберігання, то більше втрачаються насиченість смаку та харчова цінність). Камера не призначена для заморожування свіжих продуктів.
6	Нульовий відсік	-6~0	Свіжа свинина, яловичина, риба, куряче м'ясо, деякі фасовані харчові продукти тощо (рекомендується вживати в день приготування, бажано не пізніше 3 днів). Частково герметично запаковані оброблені продукти (не призначені для заморожування).
7	Відсік для охолодження	-2~+3	Свіжа/заморожена свинина, яловичина, курка, прісноводні продукти тощо. (У разі зберігання продуктів протягом 7 днів при температурі нижче 0 °C і вище 0 °C рекомендується споживати продукти в той же день, бажано не пізніше 2 днів.) Морепродукти (рекомендується зберігати щонайбільше 15 днів при температурі не вище
8	Відсік для зберігання свіжих	0~+4	Свіжа свинина, яловичина, риба, курка, приготовані страви тощо (рекомендується вживати в день приготування, бажано не пізніше 3 днів).
9	Відсік для вина	+5~+20	Червоне, біле, ігристе вино тощо.

Примітка. Зберігайте різні продукти у відповідних відсіках або згідно з температурою зберігання, установленою для придбаних продуктів.

— Якщо охолоджувальний прилад залишається пустим протягом тривалого періоду, вимкніть його, розморозьте, очистьте, висушіть і лишть дверцята відчиненими, щоб у ньому не з'явилася пліснява.

Hisense
life reimagined