

# Hisense

life reimagined

## **BENUTZERHANDBUCH**

Bevor Sie dieses Gerät in Betrieb nehmen, lesen Sie dieses Handbuch bitte aufmerksam durch und bewahren Sie es für den späteren Gebrauch auf.

Deutsch

## Inhalt

Informationen zur Sicherheit und Warnhinweise-2	Hilfreiche Hinweise und Tipps-----22
Aufbau Ihres neuen Gerätes ----- 8	<b>Reinigen und Pflegen</b> -----23
Gerätebeschreibung ----- 15	Störungsbehebung-----25
Bedienfeld----- 17	Entsorgung des Gerätes -----27
Ihr Gerät verwenden ----- 20	



### Informationen zur Sicherheit und Warnhinweise

Zu Ihrer eigenen Sicherheit und ordnungsgemäßen Verwendung lesen Sie bitte vor Installation und erstmaligem Gebrauch des Geräts das Benutzerhandbuch sorgfältig durch, einschließlich der Hinweise und Warnungen. Zur Vermeidung von unnötigen Fehlern und Unfällen ist es erforderlich, dass alle Personen, die das Gerät verwenden, hinreichend vertraut sind mit dessen Betrieb und seinen Sicherheitsmerkmalen. Bewahren Sie diese Anleitungen sorgfältig auf und stellen Sie sicher, dass diese beim Gerät verbleiben, wenn dieses verstellt oder verkauft wird, damit jeder, der das Gerät im Laufe seiner Lebenszeit verwendet, ausreichend über dessen korrekte Inbetriebnahme und Sicherheit informiert ist.

### Sicherheit für Kinder und Menschen mit Gebrechen

- Nach EN-Norm

Dieses Gerät kann von Kindern von 8 Jahren und älter sowie Personen mit eingeschränkten körperlichen, sensorischen bzw. geistigen Fähigkeiten oder mangelnder Erfahrung und Wissen verwendet werden, wenn sie eine Beaufsichtigung bzw. Anweisung für die Nutzung der Maschine auf sichere Weise erfahren und die Risiken gekannt haben. Die Kinder dürfen nicht mit dem Gerät spielen. Die Reinigung und Wartung dürfen nicht von Kindern ohne Aufsicht durchgeführt werden.

Nach IEC-Norm

Dieses Gerät ist nicht für die Verwendung von Personen (auch Kinder) geeignet, die körperlich, sensorisch oder geistig behindert sind oder keine nötige Erfahrung oder ausreichend Kenntnis von dem Produkt haben, außer sie von einer Person, die für ihre Sicherheit verantwortlich ist, Anweisungen für den Gebrauch des Geräts erhalten haben oder von dieser beaufsichtigt werden.



- 
- Es besteht Erstickungsgefahr, bewahren Sie sämtliches Verpackungsmaterial außerhalb der Reichweite von Kindern auf.
  - Ziehen Sie den Stecker aus der Buchse, wenn Sie das Gerät entsorgen, schneiden Sie das Verbindungskabel (so nah am Gerät wie möglich) ab und entfernen Sie die Tür, um zu vermeiden, dass spielende Kinder Stromschläge erhalten, wenn sie sich darin einschließen.
  - Wenn Sie das Gerät mit Magnettürverschluss gegen ein älteres Gerät mit Schnappschloss an der Tür oder an dem Deckel austauschen, achten Sie bitte darauf, das Schnappschloss unbrauchbar zu machen, bevor sie es entsorgen. Dadurch wird die Gefahr vermieden, dass für Kinder daraus eine Todesfälle wird.

### Allgemeine Sicherheitsvorschriften



- **WARNUNG** - Dieses Gerät ist für den Haushalt und ähnliche Anwendungen vorgesehen, z. B.:
  - Mitarbeiter-Küchenbereiche in Läden, Büros und anderen Arbeitsumgebungen.
  - Bauernhäuser und von Kunden in Hotels, Motels und anderen Wohnräumen;
  - Bett- und Frühstück-Typ Umgebungen
  - Gastronomie und ähnliche Non-Retail-Anwendungen
- **WARNUNG** - Bewahren Sie keine explosiven Stoffe wie Spraydosen mit brennbaren Treibmittel in diesem Gerät.
- **WARNUNG** - Wenn das Netzkabel beschädigt ist, muss es durch den Hersteller, seinen Kundendienst oder eine ähnlich qualifizierte Person ersetzt werden, um eine Gefahr zu vermeiden.
- **WARNUNG** - Halten Sie die Belüftungsöffnungen in der Geräteverkleidung oder in der integrierten Struktur von Behinderungen frei.
- **WARNUNG** - Verwenden Sie keine mechanische Vorrichtung oder anderen Mittel, um den Abtauvorgang zu beschleunigen.
- **WARNUNG** - Beschädigen Sie den Kühlmittelkreislauf nicht.
- **WARNUNG** - Verwenden Sie keine anderen elektrischen Geräte innerhalb des Lebensmittellablagefachs des Gerätes, außer diese sind vom Hersteller zu diesem Zweck zugelassen.

- 
- **WARNUNG** - Das Kühlmittel und Isolationstreibgas sind brennbar. Bei der Entsorgung des Gerätes führen Sie dies nur bei einem zugelassenen Entsorgungszentrum durch. Nicht in Kontakt mit Flammen.
  - **WARNUNG:** Stellen Sie bei der Positionierung des Geräts sicher, dass das Netzkabel nicht eingeklemmt oder beschädigt ist
  - **WARNUNG:** Stellen Sie die Mehrfachkupplungssteckdose oder portable Stromversorgung nicht an der Geräterückseite auf

## **Austauschen der Beleuchtungslampen**

- **WARNUNG** - Die Beleuchtungslampen dürfen nicht vom Benutzer ausgetauscht werden! Wenn die Beleuchtungslampen beschädigt sind, wenden Sie sich an den Kundendienst.

Dieser Warnhinweis gilt nur für die Kühlschränke, die Beleuchtungslampen enthalten.

## **Kühlmittel**

Der Kühlmittelkreislauf des Geräts enthält das Kühlmittel Isobutan (R600a), ein sehr umweltverträgliches Erdgas, das nichtsdestotrotz entzündlich ist. Achten Sie während des Transports und der Aufstellung des Geräts darauf, dass kein Bestandteil des Kühlmittelkreislaufes beschädigt wird. Das Kühlmittel (R600a) ist entzündlich.

- **WARNUNG** – Die Kühlschränke enthalten Kältemittel und Gase in der Isolierung. Kältemittel und Gase müssen fachgerecht entsorgt werden, da sie Augenverletzungen oder Entzündung verursachen können. Stellen Sie vor einer ordnungsgemäßen Entsorgung sicher, dass der Schlauch des Kältemittelkreislaufs nicht beschädigt ist.



### **WARNUNG: Gefahr von Brand/ brennbaren Stoffen**

Wenn der Kühlmittelkreislauf beschädigt ist:

- Vermeiden Sie offene Flammen und Zündquellen.
- Lüften Sie den Raum sorgfältig, in dem das Gerät steht.

Es ist gefährlich, diese Spezifikationen zu ändern oder das Produkt in irgendeiner Art und Weise zu verändern. Jegliche Beschädigung des Kabels kann zu einem Kurzschluss, Brand und/oder Stromschlag führen.



## **Elektrische Sicherheit**

1. Das Stromkabel darf nicht verlängert werden.
2. Vergewissern Sie sich, dass der Stromstecker nicht eingequetscht oder beschädigt wird. Ein gequetschter oder beschädigter Stromstecker könnte überhitzen und einen Brand verursachen.
3. Achten Sie darauf, dass Sie an den Gerätenetzstecker gelangen.
4. Ziehen Sie nicht am Kabel.
5. Stecken Sie den Stromstecker nicht ein, wenn die Stromsteckerbuchse locker ist. Es besteht Brand- oder Stromschlaggefahr.
6. Das Gerät darf ohne Deckel auf der Innenbeleuchtung nicht betrieben werden.
7. Der Kühlschrank eignet sich nur für

Einphasenwechselstrom mit 220-240V/50HZ. Sollte die Spannungsfuktuation im Wohnbereich des Benutzers ist so groß sein, dass die Spannung den oben genannten Bereich überschreitet, so nutzen Sie aus Sicherheitsgründen bitte einen automatischen Wechselspannungsregler mit über 350W. Der Kühlschrank muss an eine spezielle Steckdose statt einer gemeinsamen mit anderen elektrischen Geräten angeschlossen werden.

Sein Stecker muss für eine Steckdose mit Erdung geeignet sein.

## **Tägliche Nutzung**

- Lagern Sie keine entzündlichen Gase oder Flüssigkeiten im Gerät; es besteht eine Explosionsgefahr.
- Betreiben Sie keine anderen Elektrogeräte (z.B. elektrische Eismaschine, Mischer) innerhalb des Kühlschranks.
- Ziehen Sie immer am Stecker, nicht am Kabel, wenn Sie das Gerät ausstecken.
- Stellen Sie keine heißen Gegenstände in die Nähe der Plastikteile des Geräts
- Stellen Sie keine Lebensmittel direkt an die Luftaustrittsöffnung an der Rückwand.

- 
- Lagern Sie neu verpackte gefrorene Lebensmittel gemäß Anweisungen des Nahrungsmittelherstellers.
  - Die Empfehlungen des Geräteherstellers zur Lagerung sollten strikt befolgt werden.  
Siehe entsprechende Anweisungen zum Einfrieren.
  - Stellen Sie keine Getränke mit Kohlensäure in das Gefrierfach, denn sie üben Druck auf den Behälter aus, können ihn zum Explodieren bringen und so das Gerät beschädigen.
  - Gefrorene Lebensmittel können Frostverbrennungen verursachen, wenn sie direkt nach der Entnahme aus dem Gefrierfach konsumiert werden.
  - Stellen Sie das Gerät nicht direkt in die Sonne.
  - Halten Sie Kerzen, Lampen und andere Gegenstände mit offenen Flammen von dem Gerät fern, so dass das Gerät nicht in Brand gesetzt wird.
  - Das Gerät ist für die Lagerung der Nahrungsmittel und / oder Getränke im normalen Haushalt vorgesehen, wie in der Gebrauchsanweisung ausgeführt. Das Gerät ist schwer. Bei der Bewegung sollte darauf geachtet werden.
  - Entfernen oder berühren Sie keine Elemente aus dem Gefrierfach, wenn Ihre Hände feucht / nass sind, da dies zu Hautverletzungen oder Frost / Gefrierverbrennungen verursachen könnte.
  - Verwenden Sie niemals die Basis, Schubladen und Türen usw. als Aufstandsfläche oder Träger.
  - Gefrorene Lebensmittel dürfen nicht erneut eingefroren werden, wenn sie einmal abgetaut wurden.
  - Nicht essen Eis am Stiel oder Eiswürfel direkt nach der Entnahme aus dem Gefrierfach, da dies zu Gefrierbrand in Mund und Lippen führen könnte.
  - Um Verletzungen oder Schäden am Gerät durch das Herunterfallen der Gegenstände zu vermeiden, überladen Sie nicht die Türablagen oder legen Sie nicht zu viel Lebensmittel in das Gemüsefach.

## **Warnung!**

### **Pflege und Reinigung**

- Schalten Sie das Gerät vor der Wartung ab und ziehen Sie den Netzstecker aus der Steckdose.

- 
- Reinigen Sie das Gerät nicht mit Hilfe von Metallobjekten, Dampfreinigern, ätherischen Ölen, organischen
  - Lösungsmitteln oder Scheuermitteln.  
Verwenden Sie keine scharfen Objekte, um das Eis aus dem Gerät zu kratzen. Benutzen Sie einen Plastikschaaber.

### **Installation Wichtig!**

- Befolgen Sie während des elektrischen Anschluss die Anweisungen in dieser Anleitung genau.
- Packen Sie das Gerät aus und überprüfen Sie es. Ist es beschädigt, schließen Sie das Gerät nicht an den Strom an, sondern setzen Sie sich umgehend mit dem Händler, bei dem Sie das Gerät gekauft haben, in Verbindung. Heben Sie in diesem Fall bitte alle Verpackungsmaterialien auf.
- Es ist ratsam, zumindest vier Stunden zu warten, bevor das Gerät eingeschaltet wird, damit das Öl in den Kompressor zurück fließen kann.
- Um das Gerät herum sollte ausreichend Luftzirkulation vorhanden sein; ansonsten kann es überhitzen. Befolgen Sie alle für die Installation relevanten Anweisungen, um eine ausreichende Ventilation zu gewährleisten.
- Wenn möglich, sollte die Rückseite des Produkts nicht zu nahe an einer Wand sein, um zu vermeiden, dass warme Teile (Kompressor, Kondensator) berührt oder abgefangen werden, um eine Brandgefahr zu vermeiden. Befolgen Sie die Installationsanweisungen.
- Das Gerät darf nicht in der Nähe von Heizungen oder Kochstellen stehen.
- Vergewissern Sie sich, dass der Netzstecker nach der Geräteaufstellung zugänglich ist.

### **Wartung**

- Alle elektrischen Arbeiten im Rahmen der Wartung sollten von einem qualifizierten Elektriker oder einer kompetenten Person durchgeführt werden.
- Das Produkt muss von einem zugelassenen Service-Zentrum gewartet werden; außerdem dürfen nur Original-Ersatzteile verwendet werden.

1) Wenn das Gerät frostfrei ist.

2) Wenn das Gerät das Gefrierfach enthält.

Die Kinder im Alter von 3 bis 8 Jahren dürfen die Kühlgeräte be- und entladen. (Diese Klausel gilt nur für die EU-Region.)

## Aufbau Ihres neuen Gerätes

Bevor Sie das Gerät zum ersten Mal in Betrieb nehmen, sollten Sie die folgenden Tipps lesen.

### Belüftung des Gerätes



Um die Leistungsfähigkeit des Kühlsystems zu steigern und Energie zu sparen, ist es notwendig, eine gute Belüftung um das Gerät herum zu bewahren. Aus diesem Grund sollte ausreichender Freiraum um den Kühlschrank herum vorhanden sein. Vorschlag: Lassen Sie einen Abstand von 50-70mm von der Geräterückseite bis zur Wand, mindestens 100 mm von der Geräteoberseite und mindestens 100 mm von Geräteseiten bis zur Wand und einen Freiraum vor dem Gerät, um die Türen in einem Winkel von 115° öffnen zu können. Siehe folgende Abbildungen.

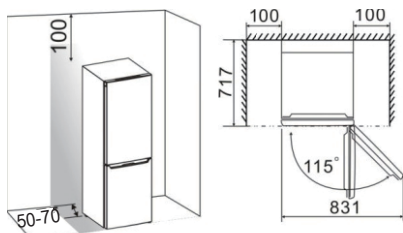

Hinweis:

● Dieses Gerät funktioniert gut in den in der nachfolgenden Tabelle angegebenen Klimaklassen. Es funktioniert möglicherweise nicht ordnungsgemäß, wenn es über einen längeren Zeitraum Temperaturen unter- oder oberhalb des angegebenen Bereichs ausgesetzt war.

Klimaklasse	Umgebungstemperatur
SN	+10°C bis +32°C
N	+16°C bis +32°C
ST	+16°C bis +38°C
T	+16°C bis +43°C

- Stellen Sie Ihr Gerät an einem trockenen Ort auf und vermeiden Sie hohe Feuchtigkeit.
- Halten Sie das Gerät von dem direkten Sonnenlicht, Regen oder Frost fern. Halten Sie das Gerät von Wärmequellen, wie Öfen, Feuer oder Heizkörpern fern.

### Nivellierung des Geräts

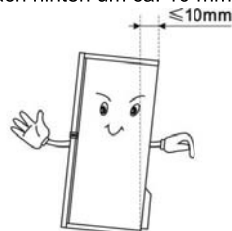

- Für einen ausreichenden Ausgleich und zirkulierende Luft in der unteren hinteren Teil des Gerätes können die unteren FüÙe angepasst werden. Sie können sie manuell von Hand oder mit einem geeigneten Schraubenschlüssel anpassen.
- Um das Selbstschließen der Türen zu ermöglichen, neigen Sie den Oberteil nach hinten um ca. 10 mm.



### Die Umkehrung der Tür

Die Seite, an der die Tür öffnet, kann von der rechten Seite (wie mitgeliefert) zur linken Seite geändert werden, wenn der Aufstellort dies erfordert. Achtung! Bei der Umkehrung der Tür darf das Gerät nicht an das Stromnetz

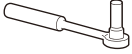
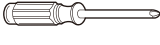
angeschlossen werden. Stellen Sie sicher, dass der Stecker aus der Steckdose entfernt werden.

	
8mm Steckschlüssel	Kreuzförmige Schraubenzieher
	
Schraubendreher mit dünner Klinge	8mm Schraubenschlüssel

Benötigte Werkzeuge

Hinweis:

● Wenn erforderlich, kippen Sie den Kühlschrank zurück, um den Zugang zu der Basis zu erhalten. Sie sollten ihn auf eine weiche Schaumverpackung oder ähnliches Material legen, um eine Beschädigung der Rückwand des Kühlschranks zu vermeiden. Generell werden die folgenden Schritte empfohlen, um die Tür umzukehren. Verschiedene Modelle entsprechen verschiedenen Bildern. Die Modelle werden auf dem Bild geschrieben werden. Wenn einige Teile nicht im Bild gezeigt sind, ignorieren Sie bitte die relevante Beschreibung.

1. Stellen Sie den Kühlschrank aufrecht. Öffnen Sie die obere Tür, nehmen Sie alle Türfächer (um Beschädigung der Regale zu vermeiden) und dann schließen Sie die Tür.

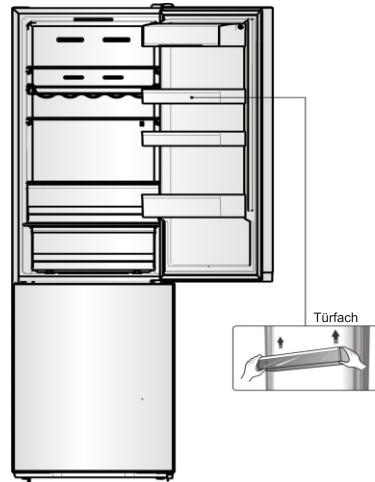

2. Nehmen Sie den Bauteil ① ab, lösen Sie den Bauteil ② von der oberen rechten Seite des Kühlschranks und achten Sie auf den elektrischen Verbinder ③ unten, da elektrische Verbinder noch verbunden sind. Dann trennen Sie den elektrischen Verbinder ③ und nehmen Sie den Bauteil ② ab.

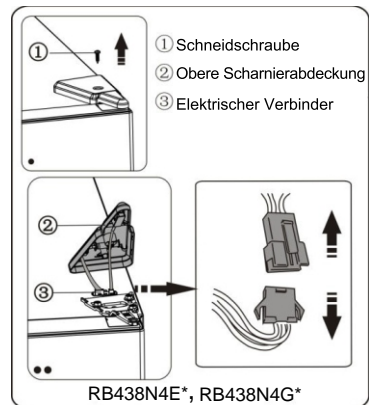

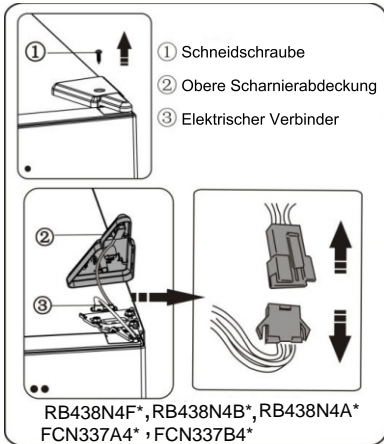

3. Entfernen Sie die Schrauben ① und das Scharnier ②. Dann führen Sie den Anschluss ③ durch das Loch des Scharniers ②. (Bitte halten Sie die obere Tür mit der Hand bei der Installation)

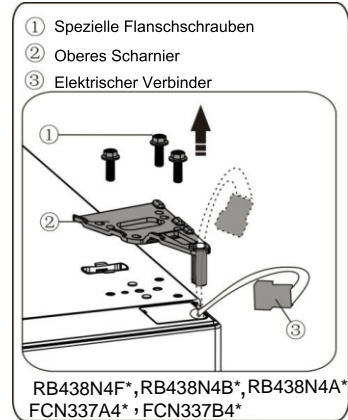
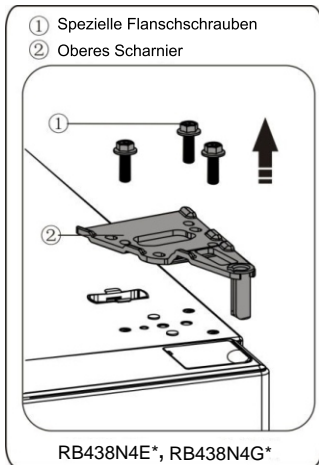

4. Entfernen Sie die obere Tür aus dem mittleren Scharnier durch vorsichtiges Anheben der Tür gerade nach oben. Legen Sie dann die obere Tür auf eine glatte Oberfläche mit oberer Abdeckung nach oben.

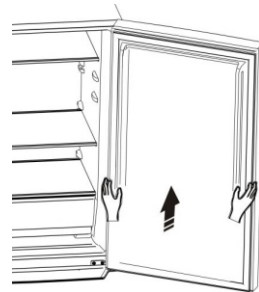

5. Nehmen Sie die Schraubenlochabdeckung (rechts) aus dem Plastikbeutel und installieren Sie sie auf der oberen rechten Seite des Kühlschrankgehäuses. Dann entfernen Sie die Schraubenlochabdeckung (links) von der oberen linken Seite des Gerätes und legen Sie sie in den Plastikbeutel.



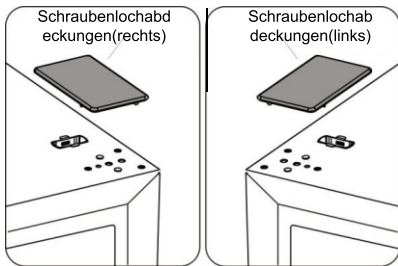

6. Nehmen Sie den Bauteil ① von der oberen linken Seite der oberen Abdeckung ab und nehmen Sie den Bauteil ② heraus. Dann entfernen Sie den Bauteil ③ und den Bauteil ④ von der oberen rechten Seite der oberen Abdeckung. Legen Sie den Bauteil ⑤ in die obere rechte Seite der oberen Abdeckung. Beziehen Sie auf die obere Bedienung, und installieren Sie den Bauteil ③ und den Bauteil ④ auf der oberen linken Seite der oberen Abdeckung. Installieren Sie den Bauteil ① von der oberen rechten Seite der oberen Abdeckung.

- ① Eckabdeckung (links)
- ③ Eckabdeckung (rechts)
- ④ Magnetkern

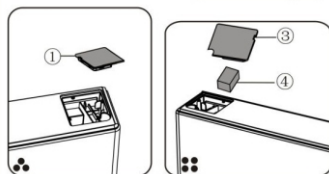
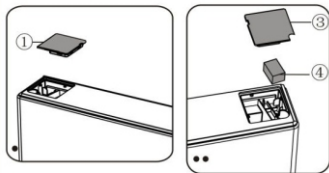

RB438N4E\*

- ① Eckabdeckung (links)
- ② Elektrischer Verbinder (links)
- ③ Eckabdeckung (rechts)
- ④ Magnetkern
- ⑤ Elektrischer Verbinder (rechts)

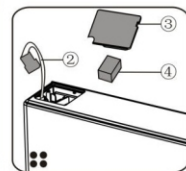
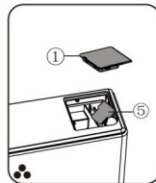
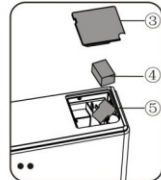
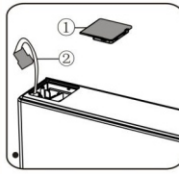
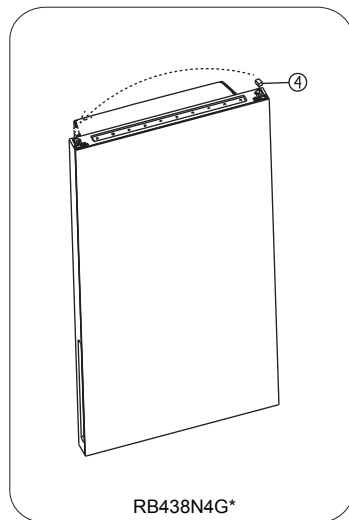
RB438N4F\*, RB438N4B\*, RB438N4A\*  
FCN337A4\* • FCN337B4\*

RB438N4G\*

7. Lösen Sie die Schraube ③ und nehmen Sie den Bauteil ② und den Bauteil ① ab, installieren Sie den gelieferten linken Ersatztürstopper ④ (in der Plastiktüte) und den Bauteil ② (Anschlagblock) an der linken Seite mit der Schraube ③. Halten Sie den Bauteil ① mit dem Gerät für zukünftige Referenzzwecke.

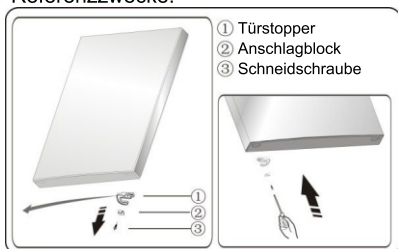

8. Lösen Sie die Schrauben, die für das Befestigen des mittleren Scharniers verwendet werden, und entfernen Sie das mittlere Scharnier, und dann entfernen Sie die untere Tür.

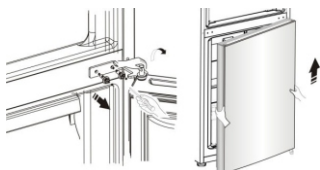

9. Legen Sie die untere Tür auf eine glatte Oberfläche mit seiner Verkleidung nach oben. Lösen Sie die Schraube ③, und nehmen Sie den Bauteil ② und den Bauteil ① ab, installieren Sie den gelieferten linken Ersatztürstopper ④ (im Plastikbeutel) und den Bauteil ② (Anschlagblock) an der linken Seite mit der Schraube ③. Halten Sie den Bauteil ① mit dem Gerät für zukünftige Referenzzwecke.

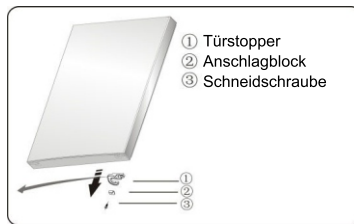

10. Ändern Sie die Schraubenlochabdeckungen auf der mittleren Deckplatte von links nach rechts (wie in der Abbildung unten gezeigt).

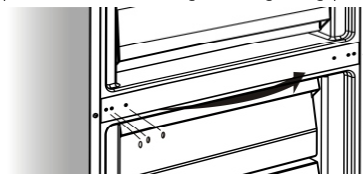

11. Kippen Sie den Kühlschrank nach hinten, entfernen Sie den Bauteil ③ und dann entfernen Sie die Schrauben ④.

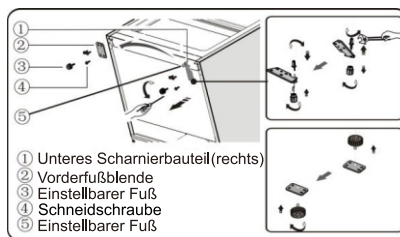

12. Nehmen Sie den Bauteil ⑤ aus dem unteren Scharnierbolzen ab, lösen Sie den unteren Scharnierbolzen aus, und ändern Sie ihn zur umgekehrten Lochseite, und dann ziehen Sie ihn fest, dann installieren Sie den Bauteil ⑤ auf dem unteren Scharnierbolzen.

13. Entfernen Sie den Bauteil ③ vom Bauteil ②, dann entfernen Sie die Schrauben ④.

14. Ersetzen Sie die im Schritt 11 wieder montierten Einzelteile, ändern Sie den Bauteil ① nach links und den Bauteil ② nach rechts und dann fixieren Sie sie mit Schrauben ④. Schließlich installieren Sie den Bauteil ③.

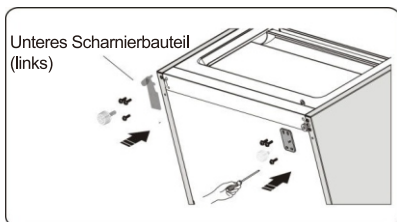

15. Stecken Sie die untere Tür auf den unteren Scharnierbolzen und halten Sie sie in Position. Drehen Sie das mittlere Scharnier um 180° und ändern Sie die Scheibe auf der Achse auf die untere Seite, passen Sie das mittlere Scharnier an die entsprechende Position an und dann installieren Sie es und achten Sie auf sichere Befestigung der unteren Tür.

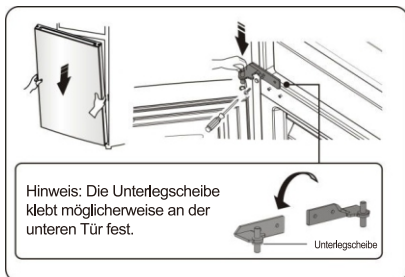

16. Bewegen Sie die obere Tür auf eine geeignete Position, und dann befestigen Sie den Bauteil ② durch die Schrauben ①. Vor dem Befestigen des Bauteils ② führen Sie den Anschluss ③ durch das Scharnier ② (siehe Schritt 3). (Bitte halten Sie die obere Tür von Hand bei der Installation)

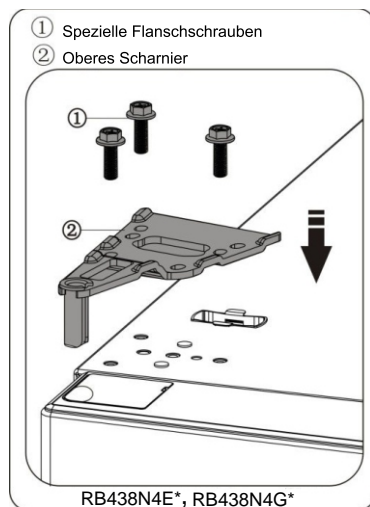

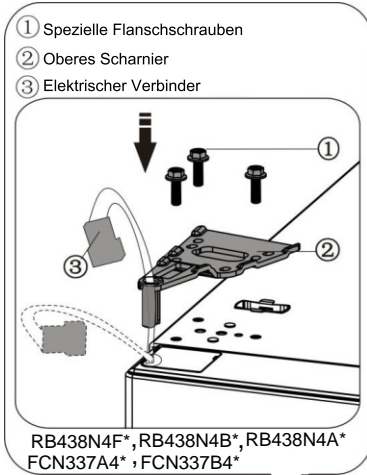

17. Schließen Sie den elektrischen Verbinder ① an, wie im Bild gezeigt, dann fixieren Sie den Bauteil ② durch die Schraube ③ (siehe Schritt 2).

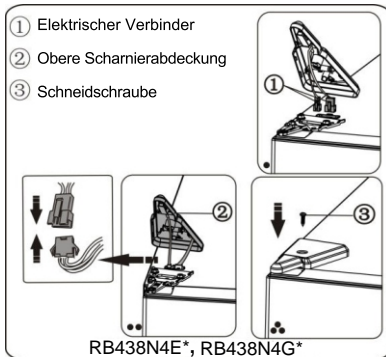

18. Öffnen Sie die obere Tür, montieren Sie die Türfächer und dann schließen Sie sie.

Hinweis:

Wenn Ihr Gerät den Griff hat, müssen Sie den Griff mit den folgenden Anweisungen umkehren. Entfernen Sie die obere Tür und legen Sie es auf eine glatte Oberfläche mit seiner Verkleidung nach oben. Hebeln Sie den Bauteil ① und Bauteil ④, dann lösen Sie die Schrauben ②, wie in der Abbildung dargestellt. Ändern Sie den Griff ③ auf die rechte Seite, und dann installieren Sie die Schrauben ②, den Bauteil ① und den Bauteil ④ nacheinander.

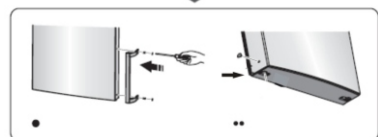
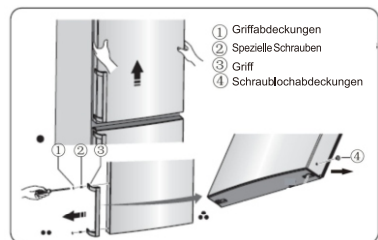

## Gerätebeschreibung

1. Gehäuse
2. LED-Anzeigenleuchte und Anzeigefeld
3. Glasregal
4. Flexibles Weinregal (optional)
5. 0 °C Cooling Plus (Kühlfach)
6. Gemüsefachabdeckung
7. Obst- und Gemüsefach
8. Oberes Gefrierfach
9. Oberes Gefrierfach-Glasregal
10. Mittleres Gefrierfach
11. Mittleres Gefrierfach-Glasregal
12. Unteres Gefrierfach
13. Einstellbare Fußsteile
14. Kühlschranktür
15. Obere Fachabdeckung
16. Oberes Fach
17. Mittleres Fach
18. Kühlschrank-Türdichtung
19. Unteres Fach
20. Griff (optional)
21. Gefrierschrank-Türdichtung
22. Gefrierschranktür

Ansicht des Gerätes

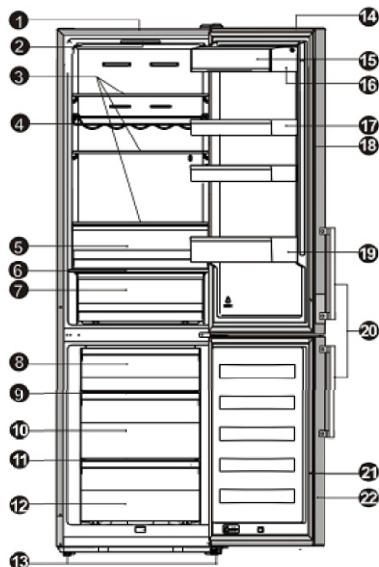

TEIL \ MODELL	RB438N4E* RB438N4G*	RB438N4F* RB438N4B* FCN337B4*	RB438N4A* FCN337A4*
Anzeigefeld	x	✓	✓
Griff	x	x	✓

**Hinweis:** Aufgrund laufender Veränderungen an unseren Produkten können sich einige Teile Ihres Kühlschranks etwas von dieser Bedienungsanleitung unterscheiden, aber diese Bedienungsanleitung bezieht sich auf andere Modelle. Um mehr Platz in dem Gefrierschrank zu erhalten, können Sie die Fächer (mit Ausnahme des unteren Gefrierfachs) und Eiswürfelschale entfernen.

Parameter des Gerätes	a	b	c	d	e	f
RB438N4G*	2003	595	570	637	/	1187
RB438N4E*	2003	595	570	637	/	1187
RB438N4F* RB438N4B* FCN337B4*	2003	595	570	637	/	1187
RB438N4A* FCN337A4*	2003	595	570	637	681.5	1191

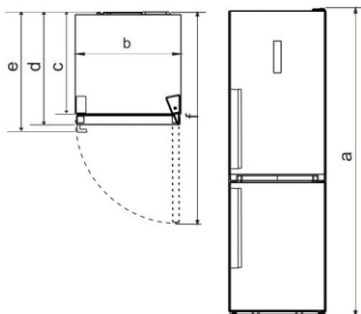

#### Charakteristische Technik

- a** Höhe
- b** Breite
- c** Stamm (Trunk) - Tiefgründigkeit
- d** Tiefgründigkeit (Tür geschlossen ohne Griff)
- e** Tiefgründigkeit (Tür geschlossen mit Griff)
- f** Tiefgründigkeit (Tür geöffnet)

Hinweis: Die in der Tabelle angegebenen Parameter sind Entwurfsparameter. Wegen der verschiedenen Gründe gibt es eine geringfügige Abweichung zwischen tatsächlicher Dimension und Entwurfsparameter. Die aufgeführten Daten dienen nur als Referenz.

## Bedienfeld

### Anzeigefeld an der Tür

Benutzen Sie Ihr Gerät gemäß den folgenden Steuerungsregeln. Ihr Gerät verfügt über die entsprechenden Funktionen und Modi wie im unten abgebildeten Bedienfeld. Wenn das Gerät zum ersten Mal eingeschaltet wird, arbeitet die Hintergrundbeleuchtung der Symbole auf dem Bedienfeld. Wenn keine Tasten gedrückt wurden und die Türen geschlossen sind, wird die Hintergrundbeleuchtung ausgeschaltet.

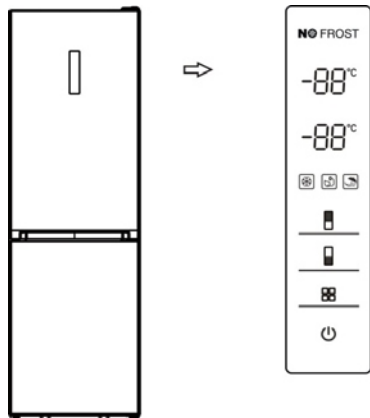

### Temperatursteuerung

Wir empfehlen Ihnen, die Temperatur des Kühlschranks bei der ersten Inbetriebnahme auf 5°C und die Temperatur des Gefrierschranks auf -18°C einzustellen. Wenn Sie die Temperatureinstellung ändern möchten, befolgen Sie die folgenden Anweisungen.

**Achtung!** Wenn Sie eine Temperatur einstellen, stellen Sie eine Durchschnittstemperatur für das gesamte Kühlschrankfach ein. Die Temperaturen in jedem einzelnen Fach können von den auf dem Bedienfeld angegebenen Temperaturen abweichen, abhängig davon, wie viele Nahrungsmittel Sie lagern und wo sie

gelagert sind. Die Umgebungstemperatur kann ebenfalls auf die tatsächliche Temperatur im Inneren des Gerätes auswirken.

### 1. Kühlschrank ( )

Drücken Sie die Taste "Fridge", um die Temperatur des Kühlschranks nach Bedarf auf einen Wert zwischen 2°C und 8°C einzustellen. Das Anzeigefeld wird den entsprechenden Wert nach der folgenden Reihenfolge anzeigen.

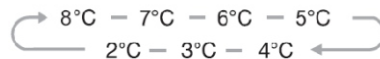

### 2. Gefrierschrank ( )

Drücken Sie die Taste "Freezer", um die Temperatur des Gefrierschranks nach Bedarf auf einen Wert zwischen -15°C und -25°C einzustellen. Das Anzeigefeld wird den entsprechenden Wert nach der folgenden Reihenfolge anzeigen.



### 3. Modus ( )

Durch Drücken der Taste "Mode" auf dem Anzeigefeld können Sie drei verschiedene Modi nach Ihren Anforderungen auswählen, und das entsprechende Symbol leuchtet auf.

### Super Freeze( )

Im Super Freeze-Modus können die Gefrieretemperatur sehr schnell gesenkt, so dass die Lebensmittel schneller eingefroren wird. Durch diese Funktion werden die Vitamine und Nährstoffe von frischen Lebensmitteln für eine längere Zeit bewahrt und Ihre Lebensmittel länger frisch haltbar.

- Wenn der Super Freeze-Modus ausgewählt ist, wird die Anzeigeleuchte aufleuchten und die Gefrieretemperatur auf -25°C eingestellt.
- Sollte die maximale Menge der Lebensmittel eingefroren werden, so warten Sie bitte ca. 24 Stunden.
- Der Super Freeze-Modus wird automatisch nach 26 Stunden deaktiviert. Und die Gefrierschranktemperatur wird hierdurch auf die vorherige Einstellung zurückgehen.

### Öko-Energie . ( )

Durch diese Funktion kann der Gefrierschrank bei einem Energiesparmodus arbeiten. Dies ist nützlich für die Reduzierung des Energieverbrauchs, wenn Sie weg sind.

- Wenn der Öko-Energie-Modus aktiviert ist, leuchtet das Licht auf. Die Gefrierschranktemperatur wird auf -17 °C und die Kühlschrantemperatur auf 6 °C eingestellt.

### Urlaub( )

Wenn Sie über einen langen Zeitraum abwesend sind, können Sie diese Funktion aktivieren

- Wenn die Urlaubsfunktion aktiviert ist, leuchtet das Licht auf. Und die Gefrierschranktemperatur wird auf -18°C und die Kühlschrantemperatur auf 15 °C eingestellt.

**Wichtig!** Bewahren Sie in dieser Zeit keine Lebensmittel im Kühlschrank.

### 4. Schalter ( )

Sie können Ihr Gerät durch Drücken dieser Taste ein- oder ausschalten.

- Drücken Sie auf "Switch" für 3 Sekunden, nach einem Summton wird das Gerät ausgeschaltet.
- Drücken Sie "Switch" für 1 Sekunde, nach einem Summton wird das Gerät eingeschaltet .

### 5. Alarm

- Wenn die Kühlschrank- oder Gefrierschranktür über 2 Min. geöffnet ist, ertönt ein Türalarm. Sollte der Türalarm aktiviert werden, so ertönt ein Summton drei Mal alle 1 Min. und beendet den Alarm 8 Min. später.
- Um Energie zu sparen, vermeiden Sie bitte, die Tür über einen längeren Zeitraum zu öffnen. Sie können den Türalarm auch beenden, indem Sie die Kühlschranktür schließen.



## Anzeigefeld im Inneren

Benutzen Sie Ihr Gerät gemäß den folgenden Steuerungsregeln. Ihr Gerät verfügt über die entsprechenden Funktionen und Modi wie im unten abgebildeten Bedienfeld.

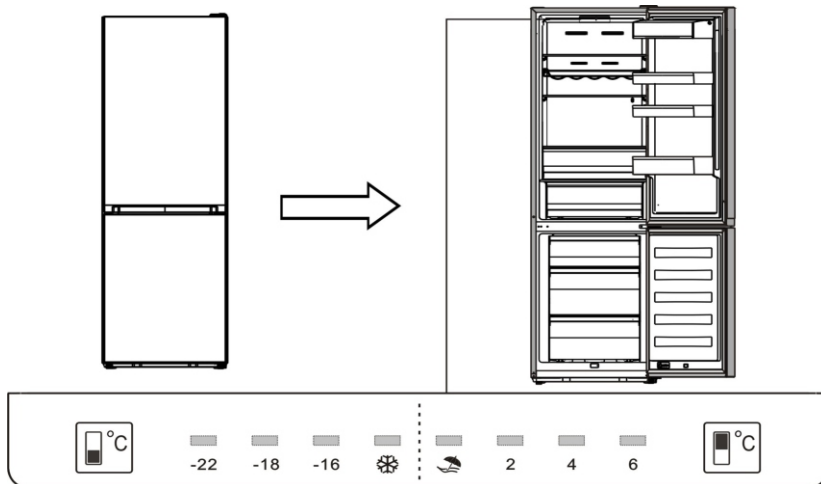

### Temperatursteuerung

Wir empfehlen Ihnen, die Temperatur des Kühlschranks bei der ersten Inbetriebnahme auf 4°C und die Temperatur des Gefrierschranks auf -18°C einzustellen. Wenn Sie die Temperatureinstellung ändern möchten, befolgen Sie die folgenden Anweisungen.

**Achtung!** Wenn Sie eine Temperatur einstellen, stellen Sie eine Durchschnittstemperatur für das gesamte Kühlschrankfach ein. Die Temperaturen in jedem einzelnen Fach können von den auf dem Bedienfeld angegebenen Temperaturen abweichen, abhängig davon, wie viele Nahrungsmittel Sie lagern und wo sie gelagert sind. Die

Umgebungstemperatur kann ebenfalls auf die tatsächliche Temperatur im Inneren des Gerätes auswirken.

#### 1. Kühlschrank

Drücken Sie die Taste "Fridge", um die Temperatur des Kühlschranks nach Bedarf auf einen Wert zwischen 2°C und 6°C einzustellen. Das Anzeigefeld wird den entsprechenden Wert nach der folgenden Reihenfolge anzeigen.

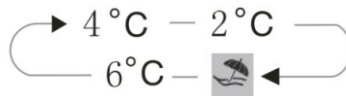

#### 2. Gefrierschrank

Drücken Sie die Taste "Freezer", um die Temperatur des Gefrierschranks nach Bedarf auf einen Wert zwischen  $-16^{\circ}\text{C}$  und  $-22^{\circ}\text{C}$  einzustellen. Das Anzeigefeld wird den entsprechenden Wert nach der folgenden Reihenfolge anzeigen.

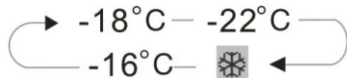

### 3. Modus

#### Urlaub ( )

Wenn Sie über einen langen Zeitraum abwesend sind, können Sie diese Funktion aktivieren

Wichtig! Bewahren Sie in dieser Zeit keine Lebensmittel im Kühlschrank.

#### Super Freeze ( )

Im Super Freeze-Modus können die Gefrieretemperatur sehr schnell gesenkt, so dass die Lebensmittel schneller eingefroren wird. Durch diese Funktion werden die Vitamine und Nährstoffe von frischen Lebensmitteln für eine längere Zeit bewahrt und Ihre Lebensmittel länger frisch haltbar.

- Sollte die maximale Menge der Lebensmittel eingefroren werden, so warten Sie bitte ca. 24 Stunden.
- Der Super Freeze-Modus wird automatisch nach 26 Stunden deaktiviert. Und die Gefrierschranktemperatur wird hierdurch auf die vorherige Einstellung zurückgehen.

## Ihr Gerät verwenden

Ihr Gerät wird mit einer Reihe von Zubehörteilen geliefert. In diesem Abschnitt wird beschrieben, wie Sie sie am besten verwenden können.

### Türfach

- Es ist geeignet für die Lagerung der Eier, Dosenflüssigkeit, Flaschengetränke und verpackte Lebensmittel usw. Lagern Sie nicht zu viel schwere Dinge im Fach.

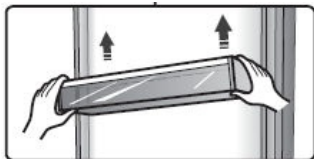

### Regal im Kühlfach

- Es gibt drei Regale im Kühlfach, und sie können zur Reinigung herausgenommen werden.



### Flexibles Weinregal (optional)

- Es ist für die Lagerung von Wein oder Getränken in Flaschen verwendet. Und es kann zur Reinigung entnommen werden.

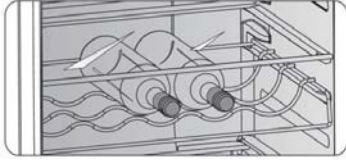

### 0 °C Cooling Plus (Kühlfach)

● Es wird verwendet, um Fisch, Fleisch und andere erodierbare Lebensmittel zu lagern.

Hinweis: Weil die Umgebungstemperatur und die eingestellte Temperatur beide die Temperatur von 0 °C Cooling Plus (Kühlfach) beeinflussen, kann sich die tatsächliche Temperatur von 0 °C Cooling Plus (Kühlfach) in einem bestimmten Bereich ändern.

Die Temperatur dieser Schublade kann niedriger als Null sein, so dass es normal ist, dass die Flüssigkeit in dieser Schublade gefroren wurde.

### Gemüsefachabdeckung

● Es ist zur Steuerung der Temperatur des Gemüsefachs und zur Vermeidung der Feuchtigkeitsverlust verwendet.

### Obst- und Gemüsefach

● Es ist für die Lagerung von Obst und Gemüse geeignet.

### Gefrierfach

● Es wird zur Aufbewahrung von Lebensmitteln wie Fleisch, Fisch, Eis, usw., die eingefroren werden müssen, verwendet.

### Integrierter Eiswürfelbereiter (optional)

● Er wird zur Herstellung und Lagerung von Eiswürfeln verwendet.

● Hierbei handelt es sich um ein entnehmbares Zubehör, das aus Platzspargründen entnommen werden kann. Um den Eiswürfelbereiter sauber zu halten, ist eine Abdeckung vorhanden.

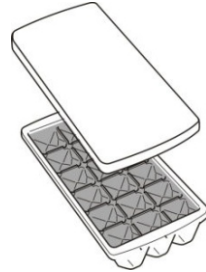

Hinweis: Wenn der Eiswürfelbereiter zum ersten Mal verwendet oder für eine lange Zeit nicht verwendet ist, reinigen Sie ihn vor der Verwendung.

### ● Eiswürfelherstellung

1. Stellen Sie den integrierten Eiswürfelbereiter auf eine ebene Oberfläche und entfernen Sie die Abdeckung.
2. Gießen Sie das Wasser in die Eiswürfelschale. Dabei sollte der Wasserpegel die obere Linie wie in der folgenden Abbildung nicht überschreiten.
3. Legen Sie den Eiswürfelbereiter an seine ursprüngliche Position. Wenn die Eiswürfel gebildet wurden, können Sie die Eiswürfel für den direkten Einsatz herausnehmen oder sie in einer Box für die zukünftige Verwendung speichern.

## Hilfreiche Hinweise und Tipps

### Energiesparen-Tipps

Wir empfehlen Ihnen, die folgenden Tipps zu befolgen, um Energie zu sparen

- Versuchen Sie die Tür nicht für eine lange Zeit zu öffnen, um Energie zu sparen.
- Stellen Sie sicher, dass das Gerät entfernt von Wärmequellen (Direkte Sonneneinstrahlung, Elektrobackofen oder Herd usw.) ist.
- Stellen Sie die Temperatur nicht kälter als nötig ein.
- Lagern Sie keine warmen Speisen oder Verdampferflüssigkeiten im Gerät.
- Stellen Sie das Gerät in einem gut belüfteten und trocknen Raum. Bitte verweisen Sie auf das Kapitel "Installation Ihres neuen Gerätes".
- Wenn das Diagramm die richtige Kombination für die Schubladen, Gemüsefach und Regale zeigt, stellen Sie die Kombination nicht ein, da dies für die energieeffizienteste Konfiguration vorgesehen ist.

### Hinweise für die Kühlung frischer Lebensmittel

- Lagern Sie keine warmen Speisen direkt im Kühl- oder Gefrierfach. Die erhöhte Innentemperatur wird dazu führen, dass der Kompressor härter laufen muss und mehr Energie verbraucht wird.
- Decken oder wickeln Sie die Lebensmittel, besonders wenn sie einen starken Geschmack haben.
- Setzen Sie die Lebensmittel richtig, so dass eine freie Luftzirkulation um sie gewährleistet ist.

### Hinweise für die Kühlung

- Fleisch (alle Typen) Die mit Polyethylen gewickelten Lebensmittel: Wickeln und legen Sie sie auf die Glasablage über Gemüsefach. Befolgen Sie immer die Lebensmittellagerzeiten und nutzen Sie sie vor Haltbarkeitsdaten, die von den Herstellern vorgeschlagen sind.
  - Gekochtes Essen, kalte Speisen usw.: Sie sollten abgedeckt werden und können auf jedem Regal platziert werden.
  - Obst und Gemüse: Sie sollten in der mitgelieferten speziellen Schublade gelagert werden.
  - Butter und Käse: Sie sollten in luftdichter Folie oder in Kunststoffolie eingewickelt werden. Folienwicklung.
  - Milchflaschen: Sie sollten einen Deckel haben und in den Türablagen gelagert werden.
- ### Hinweise zum Einfrieren
- Bei der ersten Inbetriebnahme oder nach längerer Nichtbenutzung lassen Sie das Gerät mindestens 2 Stunden bei höheren Einstellungen laufen, bevor Sie die Lebensmittel ins Fach legen.
  - Bereiten Sie die Lebensmittel in kleinen Portionen vor, um sie schnell und vollständig frieren zu lassen und nachträglich nur die benötigte Menge zu tauen.
  - Wickeln Sie die Lebensmittel mit luftdichten Alu- oder Polyethylen-Lebensmittelfolien.
  - Lassen Sie keine frischen ungefrorenen Lebensmittel die bereits eingefrorenen Lebensmittel berühren, um einen Temperaturanstieg der letzteren zu vermeiden.

vermeiden

- Wenn Sie die Ice-Produkte gerade nach der Entnahme aus dem Gefrierfach
- unmittelbar konsumieren, wird wahrscheinlich zu Gefrierbrand der Haut führen.
- Es wird empfohlen, jede gefrorene Verpackung zu beschriften und datieren, um die Lagerzeit zu verfolgen.

#### **Hinweise für die Lagerung von gefrorenen Lebensmitteln**

- Stellen Sie sicher, dass die gefrorenen Lebensmitteln von der Lebensmitteleinzelhändler richtig gelagert werden haben.
- Einmal aufgetaut, werden die Lebensmittel sich schnell verschlechtern und sollten nicht wieder eingefroren

werden. Die von dem Lebensmittelhersteller vorgeschlagene Aufbewahrungsdauer darf nicht überschritten werden.

#### **Ausschalten Ihres Gerätes**

Wenn das Gerät für einen längeren Zeitraum auszuschalten braucht, sollten die folgenden Schritte durchgeführt werden, um die Schimmelbildung auf dem Gerät zu verhindern.

1. Entfernen Sie alle Lebensmittel.
2. Entfernen Sie den Netzstecker aus der Steckdose.
3. Säubern und trocknen Sie das Innere gründlich.
4. Stellen Sie sicher, dass alle Türen wenig geöffnet sind, um eine Luftzirkulation zu ermöglichen .

## Reinigen und Pflegen

Aus hygienischen Gründen sollte das Gerät (einschließlich Außen- und Innen-Zubehöre) mindestens alle zwei Monate regelmäßig gereinigt werden.

**Achtung!** Während der Reinigung darf das Gerät nicht am Stromnetz angeschlossen werden.

**Stromschlaggefahr!** Vor der Reinigung schalten Sie das Gerät aus und entfernen den Stecker aus der Steckdose.

#### **Außenreinigung**

Sie sollten Ihr Gerät regelmäßig reinigen, um ein gutes Aussehen zu erhalten.

-Reinigen Sie das Bedienfeld mit einem sauberen, weichen Tuch.

-Spritzen Sie kein Wasser direkt auf die Oberfläche des Geräts, sondern auf das Reinigungstuch. Dies kann eine gleichmäßige Verteilung der Feuchtigkeit auf der Oberfläche gewährleisten helfen.

-Reinigen Sie die Türen, Griffe und Gehäuseoberflächen mit einem milden Reinigungsmittel und dann trocknen Sie sie mit einem weichen Tuch.

#### **Achtung!**

-Verwenden Sie keine scharfen Gegenstände, um ein Verkratzen der Oberfläche zu vermeiden.

-Verwenden Sie keine Verdüner, Autowaschmittel, Clorox, ätherisches Öl, Scheuermittel oder organischen Lösungsmittel wie Benzol zur Reinigung. Diese könnten die Oberfläche des Gerätes beschädigen und einen Brand verursachen.

#### **Innenreinigung**

- Sie sollten den Innenraum des Gerätes regelmäßig reinigen. Bei geringeren Nahrungsmittelvorräten ist es leichter zu reinigen. Wischen Sie den Innenraum des Kühl-/Gefrierfachs mit einer schwachen

Natriumhydrogencarbonat-Lösung und dann mit warmem Wasser durch einen ausgewungenen Schwamm oder ein Tuch abspülen. Vor dem Austauschen ihn vollständig trockenwischen. Alle Oberflächen und abnehmbaren Teile gründlich trocknen.

● Obwohl dieses Gerät automatisch abtauen kann, könnte eine Frostschrift auf der Innenwände des Gefrierfachs auftreten, wenn die Gefrierfach-Tür häufig geöffnet oder zu lang offen gehalten ist. Wenn die Frostschrift zu dick ist, gehen Sie bei geringern Nahrungsmittelvorräten wie folgt vor:

1. Entfernen Sie die bestehenden Lebensmittel und Zubehör-Körbe, trennen Sie das Gerät vom Stromnetz und lassen die Türen offen. Lüften Sie den Raum gründlich, um das Auftauen zu beschleunigen.

2. Beim Abschliessen des Abtauens reinigen Sie Ihr Gefrierfach wie oben beschrieben.

**Achtung!** Verwenden Sie keine scharfen Gegenstände zum Entfernen der Frost im Gefrierfach. Erst nachdem der Innenraum vollständig trocken ist, sollte das Gerät wieder eingeschaltet und an die Netzsteckdose angeschlossen werden.

#### **Türdichtungen reinigen**

Achten Sie darauf, die Türdichtungen sauber zu halten. Klebrige Lebensmittel und Getränke könnten zu Festkleben der Dichtungen am Schrank und zu Reißen bei der Türöffnung führen. Waschen Sie die Dichtung mit einem milden Reinigungsmittel und warmem Wasser. Nach der Reinigung spülen und trocknen Sie sie gründlich.

**Achtung!** Erst nachdem die Türdichtungen vollständig trocken sind, sollte das Gerät eingeschaltet werden.

Austausch der LED-Leuchte:

Warnung: Die LED-Leuchte darf nicht vom Anwender ausgetauscht werden!

Wenn die LED-Leuchte beschädigt ist, wenden Sie sich an die Kunden-Helpline. Sie können die folgenden Schritte befolgen, um die LED-Leuchte auszutauschen:

1. Ziehen Sie den Stecker aus der Steckdose.

2. Die Leuchteabdeckung durch Hochschieben und Herausziehen entfernen.

3. Halten die LED-Abdeckung mit einer Hand und ziehen Sie sie mit der anderen Hand beim Drücken der Anschlussperre.

4. LED-Leuchte austauschen und rasten Sie sie richtig es an der Stelle ein.

## Störungsbehebung

Wenn Sie Probleme mit Ihrem Gerät haben oder meinen, dass das Gerät nicht richtig funktioniert, können Sie einige einfache Prüfungen durchführen, bevor Sie den Kundendienst anrufen, sehen Sie bitte unten. Sie können einige einfache Prüfungen nach diesem Abschnitt durchführen, bevor Sie den Kundendienst anrufen.

**Achtung!** Versuchen Sie nicht, das Gerät selbst zu reparieren. Wenn das Problem bestehen bleibt, nachdem Sie die unten aufgeführten Prüfungen durchgeführt haben, wenden Sie sich an einen qualifizierten Elektriker, Servicetechniker oder das Geschäft, in dem Sie das Produkt gekauft haben.

Problem	Mögliche Ursache und Lösung
Das Gerät arbeitet nicht ordnungsgemäß	Prüfen Sie, ob das Netzkabel richtig an die Steckdose angeschlossen ist.
	Prüfen Sie die Sicherung oder den Stromkreis Ihrer Stromversorgung, ggf. ersetzen.
	Die Umgebungstemperatur ist zu niedrig. Versuchen Sie, die Raumtemperatur auf eine kältere Ebene einzustellen, um dieses Problem zu lösen.
	Es ist normal, dass das Gefrierfach während des automatischen Abtauzyklus nicht arbeitet oder für eine kurze Zeit, nachdem das Gerät eingeschaltet ist, um den Kompressor zu schützen.
Gerüche aus den Fächern	Der Innenraum könnte zu reinigen brauchen
	Einige Lebensmittel, Behälter oder Verpackung verursachen die Gerüche.
Lärm aus dem Gerät	Die unteren Geräusche sind ganz normal: <ul style="list-style-type: none"> <li>• Geräusche durch den Kompressorlauf.</li> <li>• Lärm durch die Luftbewegung von dem kleinen Lüftermotor im Gefrierfach oder anderen Fächern.</li> <li>• Gurgelnde Geräusche ähnlich wie Wasser-Kochen.</li> <li>• Knallgeräusch beim automatischen Abtauen.</li> <li>• Klickgeräusch vor dem Starten des Kompressors.</li> </ul>
	Andere ungewöhnliche Geräusche sind durch den nachfolgenden Gründen verursacht und könnten Sie zu prüfen und Maßnahmen zu ergreifen brauchen: Der Schrank ist nicht eben. Die Rückseite des Geräts berührt die Wand. Die Flaschen oder Behälter sind gefallen oder rollend.
Der Motor läuft ständig	Es ist normal, das Geräusch des Motors häufig zu hören. In folgenden Fällen muss er mehr laufen : <ul style="list-style-type: none"> <li>• Die Temperatureinstellung ist kälter als nötig</li> </ul>

	<ul style="list-style-type: none"> <li>● Eine große Menge von warmen Speisen haben kürzlich im Gerät gelagert werden.</li> <li>● Die Temperatur außerhalb des Gerätes ist zu hoch.</li> <li>● Die Türen sind zu lange oder zu oft offen gehalten.</li> <li>● Nach der Installation des Gerätes oder es ist für eine lange Zeit ausgeschaltet.</li> </ul>
Eine Frostschrift tritt im Fach auf	Überprüfen Sie, dass der Luftauslass nicht durch Lebensmittel blockiert ist und die Lebensmittel innerhalb des Geräts platziert sind, um eine ausreichende Belüftung zu ermöglichen. Stellen Sie sicher, dass die Tür vollständig geschlossen ist. Wenden Sie sich bitte an das Kapitel Reinigen und Pflegen zum Entfernen der Frost.
Die Innentemperatur ist zu warm	Sie könnten die Türen zu lange oder zu oft offen gelassen haben; Oder die Türen sind durch ein Hindernis offen gehalten; oder das Gerät ist mit zu wenig Freiraum an den Seiten(hinten und oben) gelegen.
Die Innentemperatur ist zu kalt	Erhöhen Sie die Temperatur, indem Sie das Kapitel "Display-Steuerung" befolgen.
Die Türen kann nicht leicht geschlossen werden.	Prüfen Sie, ob die Oberseite des Kühlschranks 10-15mm nach hinten geneigt ist, um das Selbst-Schliessen der Türen zu ermöglichen oder ob etwas innen den Schließvorgang der Türen hindert.
Wasser tropft auf den Boden	Die Wasserwanne (an der hinteren unteren Seite des Gehäuses befindet) könnte nicht richtig nivelliert werden, oder der Entwässerungsauslauf(unterhalb des Oberteils des Kompressor-Depot befindet) könnte nicht korrekt positioniert, um Wasser in diese Wanne zu leiten, oder der Entwässerungsauslauf ist blockiert. Möglicherweise müssen Sie den Kühlschrank von der Wand weg ziehen, um die Wanne und den Auslauf zu überprüfen.
Die Leuchte funktioniert nicht	<ul style="list-style-type: none"> <li>● Die LED-Leuchte könnte beschädigt werden. Siehe Austauschen der LED-Leuchte im Kapitel Reinigen und Pflegen.</li> <li>● Da die Tür zu lange offen steht, hat das Steuersystem die Leuchte deaktiviert. Schliessen Sie und öffnen Sie die Tür neu, um die Leuchte neu zu aktivieren.</li> </ul>



## Entsorgung des Gerätes

Es ist verboten, dieses Gerät im Hausmüll zu entsorgen.

### Verpackungsmaterialien

Die Verpackungsmaterialien mit dem Recycling-Symbol sind wiederverwertbar.

Entsorgen Sie diese Verpackung in einem geeigneten Sammelbehälter, um sie zu recyceln.

### Vor der Entsorgung des Gerätes.

1. Ziehen Sie den Netzstecker aus der Steckdose.

2. Schneiden Sie das Netzkabel ab und entsorgen Sie es mit dem Netzstecker.

Achtung! Die Kühlschränke enthalten Kältemittel und Gase in der Isolierung. Kältemittel und Gase müssen fachgerecht entsorgt werden, da sie Augenverletzungen oder Entzündung verursachen.

Stellen Sie sicher, dass das Rohr des Kältemittelkreislaufs vor der ordnungsgemäßen Entsorgung schadensfrei ist.

	Korrekte Entsorgung dieses Produkts
	<p>Diese Markierung zeigt an, dass dieses Produkt in der EU nicht zusammen mit anderen Hausabfällen entsorgt werden sollte. Um mögliche Umwelt- und Gesundheitsschäden aus unkontrollierter Abfallentsorgung zu vermeiden, recyceln Sie es verantwortungsbewusst, um die nachhaltige Wiederverwendung von Rohstoffen zu fördern. Verwenden Sie bitte die entsprechenden Rückgabe- und Sammelsysteme zur Rückgabe Ihres gebrauchten Gerätes oder wenden Sie sich an den Händler, bei dem Sie das Produkt gekauft haben. Sie können dieses Produkt auf umweltfreundliche Weise recyceln.</p>

Beachten Sie die folgenden Anweisungen, um eine Kontamination von Lebensmitteln zu vermeiden

- Wenn Sie die Tür längere Zeit öffnen, kann dies zu einer erheblichen Temperaturerhöhung in den Fächern des Geräts führen.
- Reinigen Sie regelmäßig die Oberflächen, die mit Lebensmitteln und zugänglichen Ablaufsystemen in Kontakt kommen können.
- Bewahren Sie rohes Fleisch und rohen Fisch in geeigneten Behältern im Kühlschrank auf, damit sie nicht mit anderen Lebensmitteln in Berührung kommen oder auf andere Lebensmittel tropfen.
- Zwei-Sterne-Gefriergut-Lagerfächer eignen sich für die Lagerung von Tiefkühlkost, die Lagerung oder Herstellung von Eis und die Herstellung von Eiswürfeln.
- Ein-, Zwei- und Drei-Sterne-Fächer sind nicht zum Einfrieren frischer Lebensmittel geeignet.

Reihenfolge	Fächer TYP	Ziel-Lagertemperatur [° C]	Geeignete Lebensmittel
1	Kühlschrank	+2 ~ +8	Eier, Fertiggerichte, abgepackte Lebensmittel, Obst und Gemüse, Milchprodukte, Kuchen, Getränke und andere Lebensmittel sind nicht zum Einfrieren geeignet.
2	(***)*-Gefrierschrank	≤ -18	Meeresfrüchte (Fisch, Garnelen, Schalentiere), Süßwasserprodukte und Fleischprodukte (empfohlen für 3 Monate, Nährwerte und Geschmack nehmen mit der Zeit ab), geeignet für gefrorene frische Lebensmittel.
3	***-Gefrierschrank	≤ -18	Meeresfrüchte (Fisch, Garnelen, Schalentiere), Süßwasserprodukte und Fleischprodukte (empfohlen für 3 Monate, Nährwerte und Geschmack nehmen mit der Zeit ab). Nicht geeignet für gefrorene frische Lebensmittel.
4	**-Gefrierschrank	≤ -12	Meeresfrüchte (Fisch, Garnelen, Schalentiere), Süßwasserprodukte und Fleischprodukte (empfohlen für 2 Monate, Nährwerte und Geschmack nehmen mit der Zeit ab). Nicht geeignet für gefrorene frische Lebensmittel.
5	*-Gefrierschrank	≤ -6	Meeresfrüchte (Fisch, Garnelen, Schalentiere), Süßwasserprodukte und Fleischprodukte (empfohlen für 1 Monate, Nährwerte und Geschmack nehmen mit der Zeit ab). Nicht geeignet für gefrorene frische Lebensmittel.
6	0-Stern	-6 ~ 0	Frisches Schweinefleisch, Rindfleisch, frischer Fisch, Hühnerfleisch, einige abgepackte verarbeitete Lebensmittel usw. (empfohlen, am selben Tag zu essen, vorzugsweise nicht mehr als 3 Tage). Teilweise eingekapselte verarbeitete Lebensmittel (nicht einfrierfähige Lebensmittel)
7	Kühlen	-2 ~ +3	Frisches / tiefgefrorenes Schweinefleisch, Rindfleisch, Hühnerfleisch, Süßwasserprodukte usw. (7 Tage unter 0 ° C und über 0 ° C) wird für den Verzehr an diesem Tag empfohlen, vorzugsweise nicht mehr als 2 Tage. Meeresfrüchte (weniger als 0 ° C für 15 Tage, es wird nicht empfohlen, über 0 ° C zu lagern)

---

8	Frisches Essen	0 ~ +4	Frisches Schweinefleisch, Rindfleisch, frischer Fisch, Hühnerfleisch, gekochtes Essen usw. (empfohlen, am selben Tag zu essen, vorzugsweise nicht mehr als 3 Tage)
9	Wein	+5 ~ +20	Rotwein, Weißwein, Sekt usw.

Hinweis: Bitte lagern Sie unterschiedliche Lebensmittel entsprechend den Fächern oder der Ziel-Lagerungstemperatur Ihrer gekauften Produkte.

- Wenn das Kühlgerät längere Zeit leer gelassen wird, schalten Sie das Gerät aus, tauen Sie es ab, reinigen und trocknen Sie es sowie lassen Sie die Tür offen, um Schimmelbildung im Gerät zu vermeiden.

**Reinigung des Wasserspenders (speziell für Wasserspenderprodukte):**

- Reinigen Sie die Wassertanks, wenn sie 48 Stunden lang nicht benutzt wurden; Spülen Sie das an eine Wasserversorgung angeschlossene Wassersystem, wenn 5 Tage lang kein Wasser angesaugt wurde.

WARNUNG - Die Lebensmittel müssen in den Tüten verpackt werden, bevor sie in den Kühlschrank gelegt werden, und die Flüssigkeiten müssen in Flaschen oder geschlossenen Behältern verpackt werden, um das Problem zu vermeiden, dass die Gestaltungsstruktur des Produktes nicht leicht zu reinigen ist.

# Hisense

life reimaged

## USER'S OPERATION MANUAL

Before operating this unit, please read this manual thoroughly, and retain for future reference

English

## Contents

Safety and warning information.....2	Helpful hints and tips..... 19
Installing your new appliance.....8	Cleaning and care.....21
Description of the appliance.....14	Troubleshooting.....22
Display controls.....16	Disposal of the appliance.....23
Using your appliance.....18	



## Safety and warning information

For your safety and correct usage, before installing and first using the appliance, read this user manual carefully, including its hints and warnings. To avoid unnecessary mistakes and accidents, it is important to make sure that all people using the appliance are thoroughly familiar with its operation and safety features. Save these instructions and be sure that they remain with the appliance if it is moved or sold, so that anyone using it throughout its life, will be properly informed on its usage and safety notices.

For the safety of life and property, keep the precautions of these user's instructions as the manufacturer is not responsible for damages caused by omission.

### **Safety for children and others who are vulnerable people**

- According to EN standard

This appliance can be used by children aged from 8 years and above and persons with reduced physical, sensory or mental capabilities or lack of experience and knowledge if they have been given supervision or instruction concerning use of the appliance in a safe way and understand the hazards involved. Children shall not play with the appliance. Cleaning and user maintenance shall not be made by children without supervision.

According to IEC standard

This appliance is not intended for use by persons (including children) with reduced physical, sensory or mental capabilities, or lack of experience and knowledge, unless they have been given supervision or instruction concerning use of the appliance by a person responsible for their safety.

- Keep all packaging away from children as there is risk of suffocation.
- If you are discarding the appliance, pull the plug out of the socket, cut the connection cable (as close to the appliance as you can) and remove the door to prevent children playing from suffering an electric shock or from closing themselves inside it.
- If this appliance, featuring a magnetic door seals, is to replace an older appliance having a spring lock (latch) on the door or lid, be sure to make the spring lock unusable before you discard the old appliance. This will prevent it from becoming a death trap for a child.

### **General safety**



- **WARNING** — This appliance is intended to be used in household and similar applications such as
  - staff kitchen areas in shops, offices and other working environments;
  - farm houses and by clients in hotels, motels and other residential type environments;
  - bed and breakfast type environments;
  - catering and similar non-retail applications.
- **WARNING** — Do not store explosive substances such as aerosol cans with a flammable propellant in this appliance.
- **WARNING** — If the supply cord is damaged, it must be replaced by the manufacturer, its service agent or similarly qualified persons in order to avoid a hazard.
- **WARNING** — Keep ventilation openings, in the appliance enclosure or in the built-in structure, clear of obstruction.
- **WARNING** — Do not use mechanical devices or other means to accelerate the defrosting process, other than those recommended by the manufacturer.
- **WARNING** — Do not damage the refrigerant circuit.
- **WARNING** — Do not use electrical appliances inside the food storage compartments of the appliance, unless they are of the type recommended by the manufacturer.

- 
- **WARNING** — The refrigerant and insulation blowing gas are flammable. When disposing of the appliance, do so only at an authorized waste disposal centre. Do not expose to flame.
  - **WARNING** —When positioning the appliance, ensure the supply cord is not trapped or damaged.
  - **WARNING** —Do not locate multiple portable socket-outlets or portable power supplies at the rear of the appliance.

## Replacing the illuminating lamps

- **WARNING**—The illuminating lamps must not be replaced by the user! If the illuminating lamps is damaged, contact the customer helpline for assistance.

This warning is only for refrigerators that contain illuminating lamps.

## Refrigerant

The refrigerant isobutene (R600a) is contained within the refrigerant circuit of the appliance, a natural gas with a high level of environmental compatibility, which is nevertheless flammable. During transportation and installation of the appliance, ensure that none of the components of the refrigerant circuit becomes damaged.

The refrigerant (R600a) is flammable.

- **WARNING** — Refrigerators contain refrigerant and gases in the insulation. Refrigerant and gases must be disposed of professionally as they may cause eye injuries or ignition. Ensure that tubing of the refrigerant circuit is not damage prior to proper disposal.



### **WARNING : Risk of fire / flammable materials**

If the refrigerant circuit should be damaged:

-Avoid opening flames and sources of ignition.

-Thoroughly ventilate the room in which the appliance is situated.

It is dangerous to alter the specifications or modify this product in any way.

Any damage to the cord may cause a shortcircuit, fire, and/or electric shock.



### **Electrical safety**

1. The power cord must not be lengthened.
2. Make sure that the power plug is not crushed or damaged. A crushed or damaged power plug may overheat and cause a fire.
3. Make sure that you can access the main plug of the appliance.
4. Do not pull the main cable.
5. If the power plug socket is loose, do not insert the power plug. There is a risk of electric shock or fire.
6. You must not operate the appliance without the interior lighting lamp cover.
7. The fridge is only applied with power supply of single phase alternating current of 220~240V/50Hz. If fluctuation of voltage in the district of user is so large that the voltage exceeds the above scope, for safety sake, be sure to apply A.C. Automatic voltage regulator of more than 350W to the fridge. The fridge must employ a special power socket instead of common one with other electric appliances. Its plug must match the socket with ground wire.

### **Daily use**

- Do not store flammable gass or liquids in the appliance, There is a risk of an explosion.
- Do not operate any electrical appliances in the appliance (e.g. electric ice cream makers, mixers etc.).
- When unplugging always pull the plug from the mains socket, do not pull on the cable.
- Do not place hot items near the plastic components of this appliance.



- 
- Do not place food products directly against the air outlet on the rear wall.
  - Store pre-packed frozen food in accordance with the frozen food manufacture's instructions.
  - The appliances manufactures storage recommendations should be strictly adhered to. Refer to relrelevant instructions for storage.
  - Do not place carbonated or fizzy drinks in the freeze compartment as it creates pressure on the container, which may cause it to explode, resulting in damage to the appliance.
  - Frozen food can cause frost burns if consumed straight from the freezer compartment.
  - Do not place the appliance in direct sunlight.
  - Keep buring candles, lamps and other items with naked flames away from the appliance so that do not set the appliance on fire.
  - The appliance is intended for keeping food stuff and/or beverages in normal household as explained in this instruction booklet The appliance is heavy. Care should be taken when moving it.
  - Do not remove nor touch items from the freezer compartment if your hands are damp/wet, as this could cause skin abrasions or frost/freezer burns.
  - Never use the base, drawers, doors etc. to stand on or as supports.
  - Frozen food must not be refrozen once it has been thawed out.
  - Do not consume ice popsicles or ice cubes straight from the freezer as this can cause freezer burn to the mouth and lips.
  - To avoid items falling and causing injury or damage to the appliance, do not overload the door racks or put too much food in the crisper drawers.

**caution!**

**Care and cleaning**

- 
- Before maintenance, switch off the appliance and disconnect the mains plug from the mains socket.
  - Do not clean the appliance with metal objects, steam cleaner, ethereal oils, organic solvents or abrasive cleansers.
  - Do not use sharp objects to remove frost from the appliance. Use a plastic scraper.

### **Installation Important!**

- For electrical connection carefully, follow the instructions given in this manual.  
Unpack the appliance and check if there are damages on it.
- Do not connect the appliance if it is damaged. Report possible damages immediately to the place you bought it. In this case retain packing.
- It is advisable to wait at least four hours before connecting the appliance to allow the oil to flow back in the compressor.
- Adequate air circulation should be around the appliance, lacking this leads to overheating. To achieve sufficient ventilation, follow the instructions relevant to installation.
- Wherever possible the back of the product should not be too close to a wall to avoid touching or catching warm parts (compressor, condenser) to prevent the risk of a fire, follow the instructions relevant to installation.
- The appliance must not be locate close to radiators or cookers.
- Make sure that the mains plug is accessible after the installation of the appliance.

### **Service**

- Any electrical work required to do the servicing of the appliance should be carried out by qualified electrician or competent person.
- This product must be serviced by an authorized Service Center, and only genuine spare parts must be used.
  - 1)If the appliance is Frost Free.
  - 2)If the appliance contains freezer compartment.

Note: Children aged from 3 to 8 years are allowed to load and unload refrigerating appliances.(This clause applies only to the EU region.)

## Installing your new appliance

Before using the appliance for the first time, you should be informed of the following tips.

### Ventilation of appliance



In order to improve efficiency of the cooling system and save energy, it is necessary to maintain good ventilation around the appliance. For this reason, sufficient clear space should be available around the refrigerator.

Suggest :It is advisable for there to be 50-70mm of space from the back to the wall, at least 100mm from its top, at least 100mm from its side to the wall and a clear space in front to allow the doors to open 115°. As shown in follow diagrams.

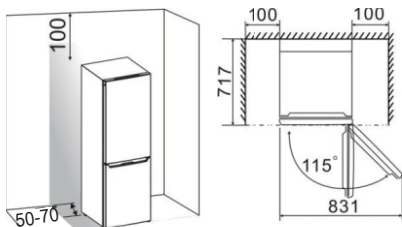

- This appliance performs well within the climate class showed in the table below. It may not work properly if being left at a temperature above or below the indicated range for a long period.

Climate class	Ambient temperature
SN	+10°C to +32°C
N	+16°C to +32°C
ST	+16°C to +38°C
T	+16°C to +43°C

- Stand your appliance in a dry place to avoid high moisture.
- Keep the appliance out of direct sunlight, rain or frost. Stand the appliance away from heat sources such as stoves, fires or heaters.

### Leveling of appliance

- For sufficient leveling and air circulating in the lower rear section of the appliance, the bottom feet may need to be adjusted. You can adjust them manually by hand or by using a suitable spanner.
- To allow the doors to self-close, tilt the top backwards by about 10mm.

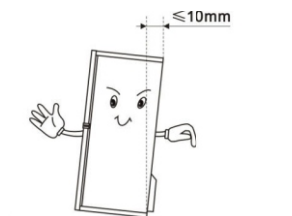

### Reversing the door

The side at which the door opens can be changed, from the right side (as supplied) to the left side, if the installation site requires.

Warning! When reversing the door, the appliance must not be connected to the mains. Ensure that the plug is removed from the mains socket..

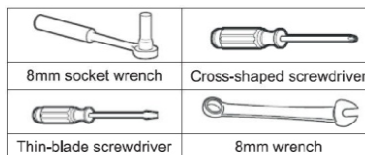

### Tools you will need

Note:

- When required, tilt the refrigerator back in order to gain access to the base, you should rest the appliance on soft foam packaging or similar material to avoid damaging the backboard of the refrigerator. To reverse the door, the following steps are generally recommended. Different models may

correspond to different pictures. Models will be written in the picture. If some parts are not shown in the picture, please ignore the relevant description.

1. Stand the refrigerator upright. Open the upper door to take out all door racks (to avoid racks damaged) and then close the door.

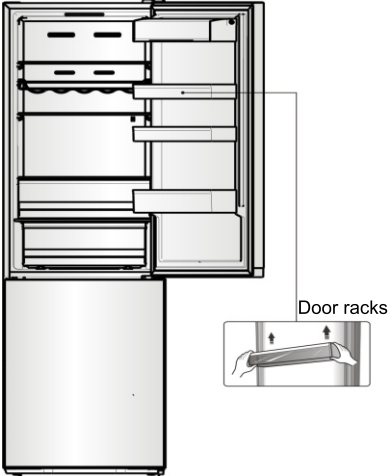

2. Remove part ①, loose part ② from the top right side of refrigerator and be careful of the electrical connector ③ below, because electrical connectors are still connected. Then disconnect electrical connector ③ and take down part ②.

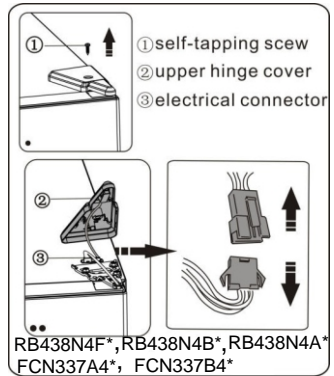
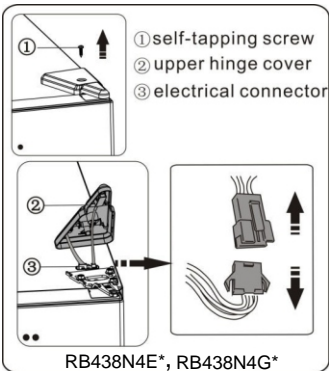

3. Remove screws ① and hinge ②. Then pass connector ③ through the hole of hinge ②. (Please hold upper door by hand when installing)

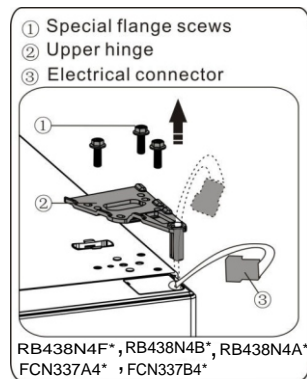
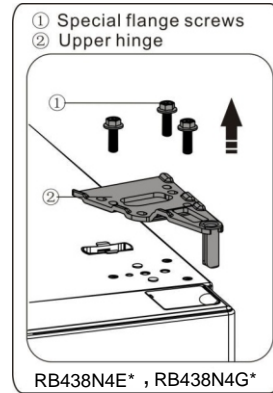

4. Remove the upper door from the middle hinge by carefully lifting the door straight up. Then place the upper door on a smooth surface with its upper cover upwards.



5. Take screw hole cover(right) from plastic bag and install it onto the top right side of refrigerator body. Then remove screw hole cover(left) from the top left side of appliance and put it into plastic bag.

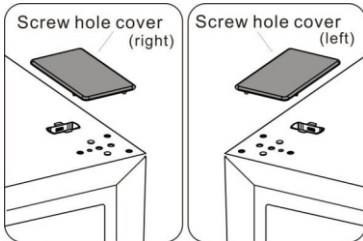

6. Remove part① from the top left side of upper cover and take out part②. Then remove part③ and part④ from the top right side of upper cover. Put part⑤ into the top right side of upper cover. Refer to above operation, install part③ and part④ onto the top left side of upper cover. Install part① of the top right side of upper cover.

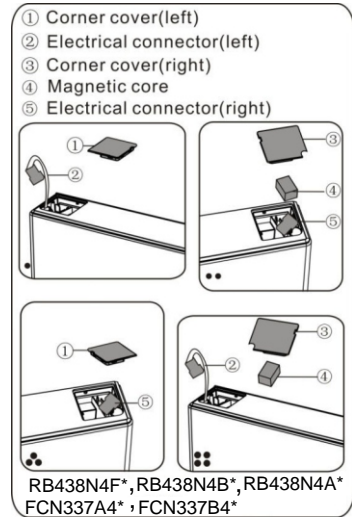
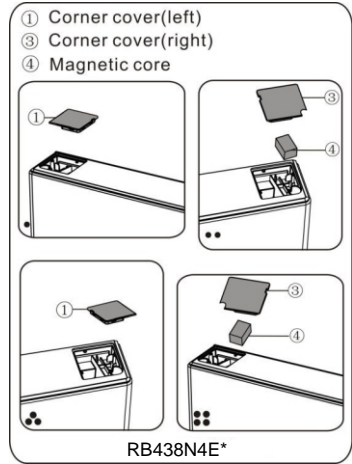

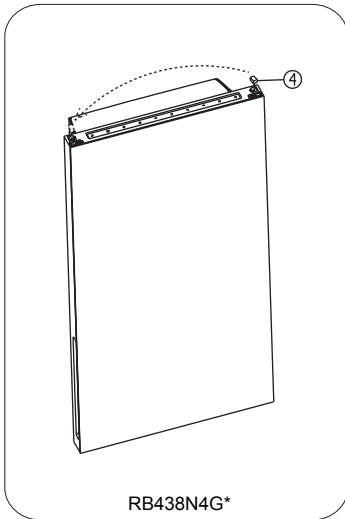

7. Loose screw ③ and take down part ② and part ①, Install replacement door stopper-left ④ provided (in the plastic bag) and part ②(stop block) to the left side with screw ③. Keep part ① with the appliance for future reference.

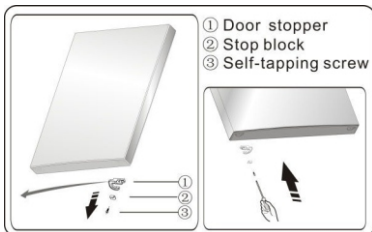

8. Loose screws used to fix the middle hinge and remove middle hinge. Then remove the lower door.

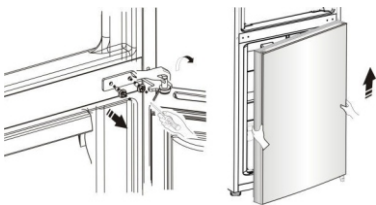

9. Place the lower door on a smooth surface with its panel upwards. Loose screw ③ and take down part ② and part ①, Install replacement door stopper-left ④ provided (in the plastic bag) and part ②(stop block) to the left side with screw ③. Keep part ① with the appliance for future reference.

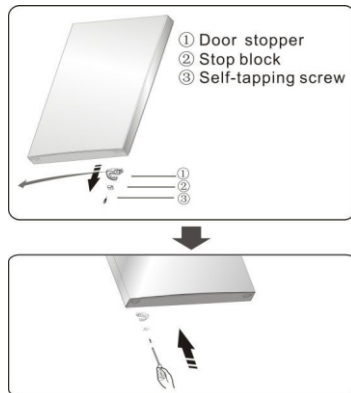

10. Change screw hole covers on middle cover plate from left to right (as shown in figure below).

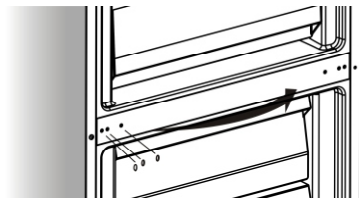

11. Tip the refrigerator backwards, remove part ③ and then remove screws ④.

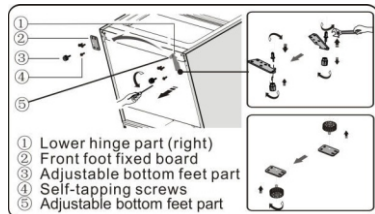

12. Remove part ⑤ from the lower hinge pin, loose out the lower hinge pin, change it to the reverse hole site, and then tighten into position, then install part ⑤ on the lower hinge pin.

13. Remove part ③ from the part②, then remove screws④.

14. Replace the items remount in step 11, change part ① to left and part ② to right and then fix them with screws ④. Finally install part ③.

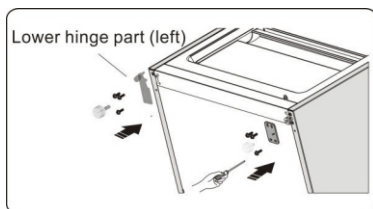

15. Slot the lower door onto the bottom hinge pin and hold in position. Turn the middle hinge by 180°, change the washer on the axis to the lower side, adjust the middle hinge to the appropriate position and then install it ensuring the lower door is secured in place.

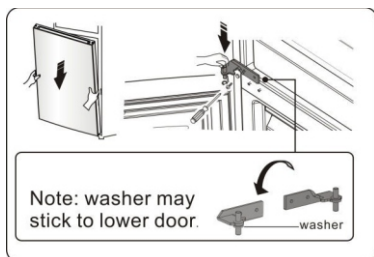

16. Move the upper door to an appropriate position, and then fix part② by screws①. Before fix part②, pass connector③ through hinge② refer to step 3. (Please hold upper door by hand when installing)

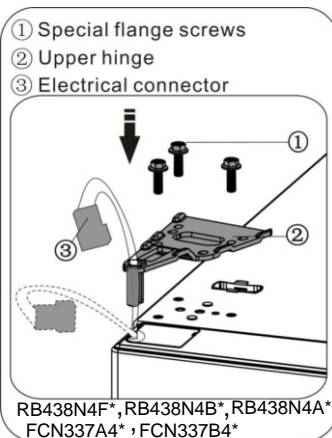
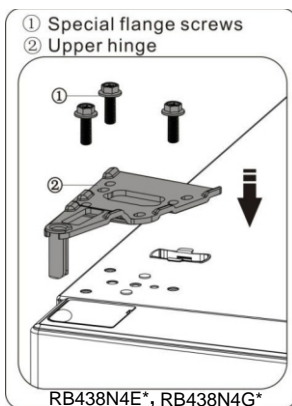
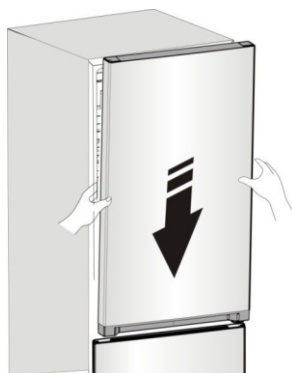

17. Connect electrical connector① as shown in the picture, then fix part② by screw③ refer to step 2.

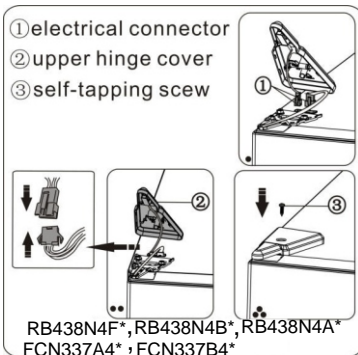
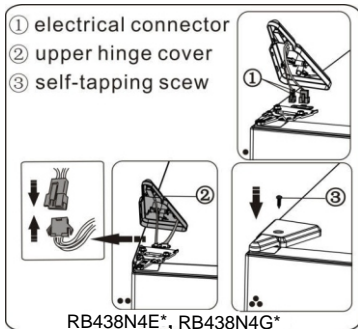

18. Open the upper door, mount door racks and then close it.

Note:

If your appliance has handle, you have to reverse handle by follow instructions below.

Remove the upper door and place it on a smooth surface with its panel upwards. Lever part① and part④, then loose screws②, as shown in the picture. Change handle③ to the right side, then install screws②, part① and part④ in turn.

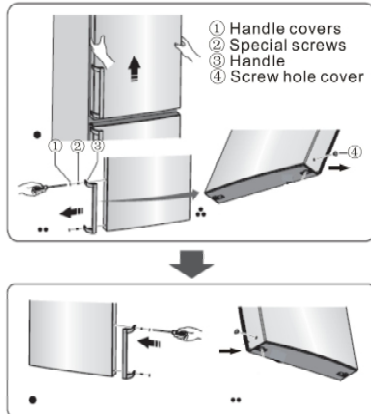



## Description of the appliance

1. Cabinet
2. LED light and Display panel
3. Glass shelf
4. Flexible wine rack (Optional)
5. 0°C Cooling Plus(Chill compartment)
6. Crisper cover
7. Fruit and vegetables crisper
8. Upper freezer drawer
9. Upper freezer glass shelf
10. Middle freezer drawer
11. Middle freezer glass shelf
12. Lower freezer drawer
13. Adjustable bottom feet
14. Fridge door
15. Upper rack cover
16. Upper rack
17. Middle rack
18. Fridge door seal
19. Lower rack
20. Handle (Optional)
21. Freezer door seal
22. Freezer door

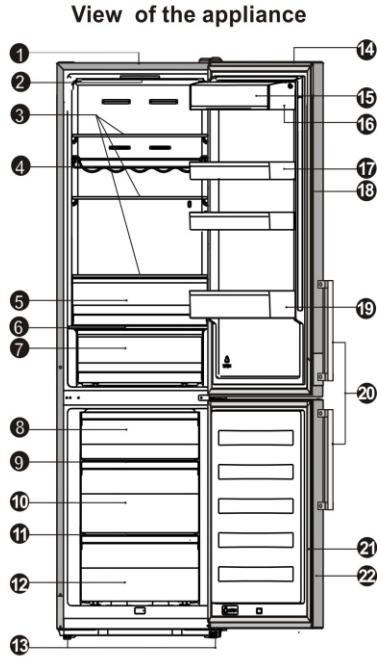

PART	MODEL	RB438N4E*	RB438N4F*	RB438N4A*
		RB438N4G*	RB438N4B*	FCN337A4*
Display panel		×	✓	✓
Handle		×	×	✓

**Note:** Due to unceasing modification of our products, some parts of your refrigerator may be slightly different from this instruction manual, but this instruction manual pertains to other models. To get more space in the freezer, you can remove drawers (except lower freezer drawer), ice tray.

Parameters of appliance	a	b	c	d	e	f
RB438N4G*	2003	595	570	637	/	1187
RB438N4E*	2003	595	570	637	/	1187
RB438N4F* RB438N4B* FCN337B4*	2003	595	570	637	/	1187
RB438N4A* FCN337A4*	2003	595	570	637	681.5	1191

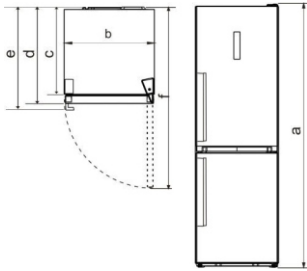

#### Technical characteristics

- a** Height
- b** Width
- c** Cabinet depth
- d** Depth (door closed without handle)
- e** Depth (door closed with handle)
- f** Depth (door opened)

**Note:** Parameters provided in table are design parameters. Because of the various reasons, there will be a slight deviation between actual dimension and design parameter. The data listed are only for reference.

## Display controls

### Display panel on door

Use your appliance according to the following control regulations, your appliance has the corresponding functions and modes as the display panels showed in the pictures below. When the appliance is powered on for the first time, the backlighting of the icons on display panel starts working. If no buttons have been pressed and the doors are closed, the backlighting will turn off

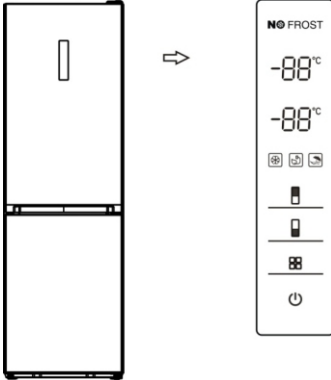

#### Controlling the temperature

We recommend that when you start your refrigerator for the first time, the temperature for the refrigerator is set to 5°C and the freezer to -18°C. If you want to change the temperature, follow the instructions below.

**Caution!** When you set a temperature, you set an average temperature for the whole refrigerator cabinet. Temperatures inside each compartment may vary from the temperature values displayed on the panel, depending on how much food you store and where you place them. Ambient temperature may also affect the actual temperature inside the appliance.

#### 1. Fridge( )

Press "Fridge" to set fridge temperature between 2°C and 8°C as needed, and

display panel will display corresponding values according to the following sequence.

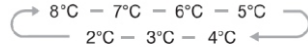

#### 2. Freezer( )

Press "Freezer" to set freezer temperature between -15°C and -25°C as needed, and the display panel will display corresponding value according to the following sequence.

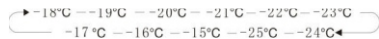

#### 3. Mode( )

You can select three different modes according to your requirements by pressing the button "Mode" on the display panel, and the corresponding icon will be illuminated.

#### Super Freeze.( )

Super Freeze will quickly lower the temperature within the freezer so food will freeze faster. This can lock in the vitamins and nutrients of fresh food and keep food fresh longer.

- When Super freeze Mode is selected, the light will be illuminated and the freezer temperature will be set at -25°C.

- In case of the maximum amount of food to be frozen, please wait about 24 h.

- Super freeze automatically switches off after 26 hours and then the freezer temperature setting will revert back to the previous setting.

### Eco energy. ( )

This function makes the freezer work in a power saving mode which is useful for reducing energy consumption when you are away.

- When Eco energy Mode is activated, the light will be illuminated. The freezer temperature will be set at  $-17^{\circ}\text{C}$  and the fridge temperature will be set at  $6^{\circ}\text{C}$ .

### Holiday ( )

If you are going to be away for a long period of time, you can activate this function.

- When Holiday Mode is activated, the light will be illuminated. The freezer temperature will be set at  $-18^{\circ}\text{C}$  and the fridge temperature will be set at  $15^{\circ}\text{C}$ .

**Important!** Do not store any food in the fridge during this time.

## Display panel inside

Use your appliance according to the following control regulations, your appliance has the corresponding functions as the display panels showed in the pictures below.

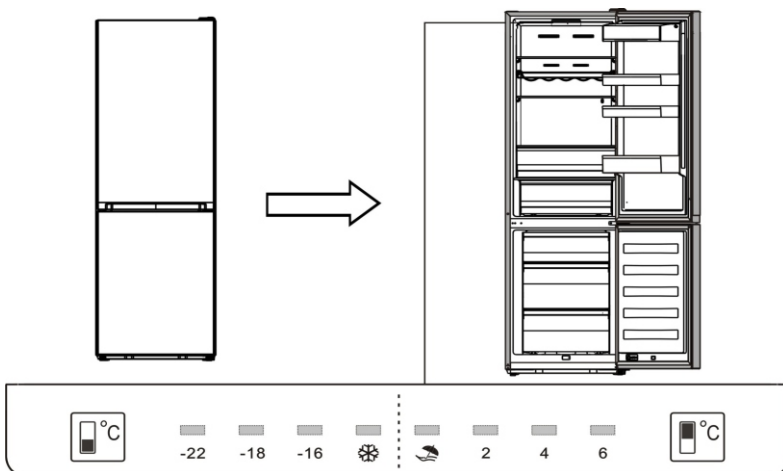

## 4. Switch ( )

You can switch on or switch off your appliance by press this button.

- Press "Switch" for 3 seconds, after a buzzer sound, the appliance will be turned off.

- Press "Switch" for 1 second, after a buzzer sound, the appliance will be turned on.

## 5. Alarm

- When the door of fridge or freezer has been opened for over 2 minutes, the door alarm will sound. In case of door alarm, buzzer will sound 3 times every 1 minute and will stop alarming automatically after 8 minutes.

- To save energy, please avoid keeping the door open for a long time when using the appliance. The door alarm can also be cleared by closing the door.

### Controlling the temperature

We recommend that when you start your refrigerator for the first time, the temperature for the refrigerator is set to 4°C and the freezer to -18°C. If you want to change the temperature, follow the instructions below.

**Caution!** When you set a temperature, you set an average temperature for the whole refrigerator cabinet. Temperatures inside each compartment may vary from the temperature values displayed on the panel, depending on how much food you store and where you place them. Ambient temperature may also affect the actual temperature inside the appliance.

#### 1. Fridge ( )

Press "Fridge" to set fridge temperature between 2°C and 6°C as needed, and display panel will display corresponding values according to the following sequence.

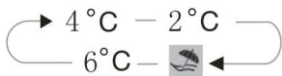

#### 2. Freezer ( )

Press "Freezer" to set freezer temperature between -16°C and -22°C as needed, and the display panel will display corresponding value according to the following sequence.

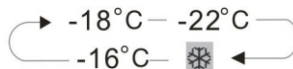

#### 3. Mode Holiday ( )

If you are going to be away for a long period of time, you can activate this function.

**Important!** Do not store any food in the fridge during this time.

#### Super Freeze. ( )

Super Freeze will quickly lower the temperature within the freezer so food will freeze faster. This can lock in the vitamins and nutrients of fresh food and keep food fresh longer.

- In case of the maximum amount of food to be frozen, please wait about 24 h.
- Super freeze automatically switches off after 26 hours and after 26 hours, the freezer temperature setting will revert back to the previous setting.

## Using your appliance

Your appliance is supplied with a number of accessories and this section describes how best to use them.

### Door rack

- It is suitable for the storage of eggs, canned liquid, bottled drinks and packed food, etc. Do not place too many heavy things in the racks.

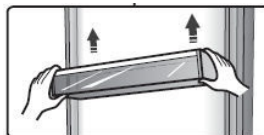

### Shelf in Refrigerator chamber

- There are three shelves in refrigerator

chamber, and they can be taken out to be cleaned.

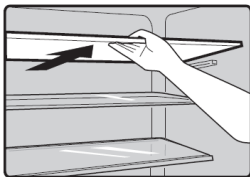

#### **Flexible wine rack** (Optional)

- It is for storing bottled wine or drinks, and it can be taken out to clean.

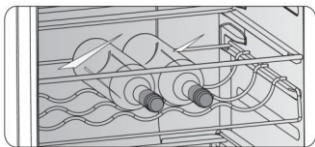

#### **0°C Cooling Plus(Chill compartment)**

- It is used to store fish, meat and other erodible food.

**Note:** Due to the environment temperature and setting temperature both influence the temperature of 0°C Cooling Plus(Chill compartment), the actual temperature of 0°C Cooling Plus(Chill compartment) may change in a certain range.

The temperature of this drawer may lower than zero, so it is normal that liquid in this drawer was frozen.

#### **Crisper cover**

- It is for controlling the temperature of the crisper and avoiding the vegetable losing moisture.

#### **Fruit and vegetable crisper**

- It is suitable for the storage of fruits and

vegetable.

#### **Freezer Drawer**

- It is used to store food which needs to be frozen, including meat, fish, ice cream, etc.

#### **Integrative ice maker** (Optional)

- It is used for making ice and storing ice cubes.
- It is a removable accessory which can be taken out to save space. There is an ice maker cover to keep the ice maker clean.

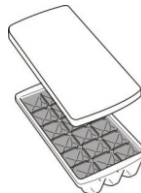

**Note:** If the ice maker is used for the first time or has not been used for a long time, please clean it before using.

- Ice-making process.

1. Place the integrative ice maker on level and take down the cover.
2. Pour water into the ice tray and Pour water into the ice trays and the water level shall not exceed the top line as the follow picture shows.
3. Place the ice maker in its original position. When ice cubes form, you can take out the ice cubes for direct use or drop off the ice cubes into a box for future use.

## Helpful hints and tips

### **Energy saving tips**

We recommend that you follow the tips below to save energy.

- Try to avoid keeping the door open for

long periods in order to conserve energy.

- Ensure the appliance is away from any sources of heat (Direct sunlight, electric oven or cooker etc)

- Don't set the temperature colder than necessary.
- Don't store warm food or evaporating liquid in the appliance.
- Place the appliance in a well ventilated, humidity free, room. Please refer to Installing your new appliance chapter.
- If the diagram shows the correct combination for the drawers, crisper and shelves, do not adjust the combination as this is designed to be the most energy efficient configuration.

#### **Hints for fresh food refrigeration**

- Do not place hot food directly into the refrigerator or freezer, the internal temperature will increase resulting in the compressor having to work harder and will consume more energy.
- Do cover or wrap the food, particularly if it has a strong flavor.
- Place food properly so that air can circulate freely around it.

#### **Hints for refrigeration**

- Meat (All Types) Wrap in polythene food: wrap and place on the glass shelf above the vegetable drawer. Always follow food storage times and use by dates suggested by manufacturers.

- Cooked food, cold dishes, etc.:

They should be covered and may be placed on any shelf.

- Fruit and vegetables:

They should be stored in the special drawer provided.

- Butter and cheese:

Should be wrapped in airtight foil or plastic film wrap.

- Milk bottles:

Should have a lid and be stored in the door racks.

#### **Hints for freezing**

- When first starting-up or after a period out of use, let the appliance run at least 2 hours on the higher settings before putting food in the compartment.
- Prepare food in small portions to enable it to be rapidly and completely frozen and to make it possible to subsequently thaw only the quantity required.
- Wrap up the food in aluminum foil or polyethylene food wraps which are airtight,
- Do not allow fresh, unfrozen food to touch the food which is already frozen to avoid temperature rise of the latter.
- Iced products, if consumed immediately after removal from the freezer compartment, will probably cause frost burns to the skin.
- It is recommended to label and date each frozen package in order to keep track of the storage time.

#### **Hints for the storage of frozen food**

- Ensure that frozen food has been stored correctly by the food retailer.
- Once defrosted, food will deteriorate rapidly and should not be re-frozen. Do not exceed the storage period indicated by the food manufacturer.

#### **Switching off your appliance**

If the appliance needs to be switched off for an extended period, the following steps should be taken prevent mould on the appliance.

1. Remove all food.
2. Remove the power plug from the mains socket.
3. Clean and dry the interior thoroughly.
4. Ensure that all the doors are wedged open slightly to allow air to circulate.

## Cleaning and care

For hygienic reasons the appliance (including exterior and interior accessories) should be cleaned regularly at least every two months.

**Caution!** The appliance must not be connected to the mains during cleaning. Danger of electrical shock! Before cleaning switch the appliance off and remove the plug from the mains socket.

### Exterior cleaning

To maintain good appearance of your appliance, you should clean it regularly.

-Wipe the digital panel and display panel with a clean, soft cloth.

-Spray water onto the cleaning cloth instead of spraying directly on the surface of the appliance. This helps ensure an even distribution of moisture to the surface.

-Clean the doors, handles and cabinet surfaces with a mild detergent and then wiped dry with a soft cloth.

### Caution!

-Don't use sharp objects as they are likely to scratch the surface.

-Don't use Thinner, Car detergent, Clorox, ethereal oil, abrasive cleansers or organic solvent such as Benzene for cleaning. They may damage the surface of the appliance and may cause fire.

### Interior cleaning

•You should clean the appliance interior regularly. It will be easier to clean when food stocks are low. Wipe the inside of the fridge freezer with a weak solution of bicarbonate of soda, and then rinse with warm water using a wrung-out sponge or cloth. Wipe completely dry before replacing the shelves and baskets. Thoroughly dry all surfaces and removable parts.

•Although this appliance automatically

defrosts, a layer of frost may occur on the freezer compartment's interior walls if the freezer door is opened frequently or kept open too long. If the frost is too thick, choose a time when the supply of food stocks are low and proceed as follows:

1. Remove existing food and accessories baskets, unplug the appliance from the mains power and leave the doors open. Ventilate the room thoroughly to accelerate the thawing process.

2. When defrosting is completed, clean your freezer as described above.

**Caution!** Don't use sharp objects to remove frost from the freezer compartment. Only after the interior is completely dry should the appliance be switched back on and plugged back into the mains socket.

### Door seals cleaning

Take care to keep door seals clean. Sticky food and drinks can cause seals to stick to the cabinet and tear when you open the door. Wash seal with a mild detergent and warm water. Rinse and dry it thoroughly after cleaning.

**Caution!** Only after the door seals are completely dry should the appliance be powered on.

### Replacing the LED light:

Warning: The LED light must not be replaced by the user! If the LED light is damaged, contact the customer helpline for assistance. To replace the LED light, the below steps can be followed:

1. Unplug your appliance.
2. Remove light cover by pushing up and out.
3. Hold the LED cover with one hand and pull it with the other hand while pressing the connector latch.



4. Replace LED light and snap it correctly | in place

## Troubleshooting

If you experience a problem with your appliance or are concerned that the appliance is not functioning correctly, you can carry out some easy checks before calling for service, please see below.

**Warning!** Don't try to repair the appliance yourself. If the problem persists after you have made the checks mentioned below, contact a qualified electrician, authorized service engineer or the shop where you purchased the product.

Problem	Possible cause & Solution
Appliance is not working correctly	Check whether the power cord is plugged into the power outlet properly.
	Check the fuse or circuit of your power supply, replace if necessary.
	The ambient temperature is too low. Try setting the chamber temperature to a colder level to solve this problem.
	It is normal that the freezer is not operating during the automatic defrost cycle, or for a short time after the appliance is switched on to protect the compressor.
Odours from the compartments	The interior may need to be cleaned
	Some food, containers or wrapping cause odours.
Noise from the appliance	The sounds below are quite normal: <ul style="list-style-type: none"> <li>•Compressor running noises.</li> <li>•Air movement noise from the small fan motor in the freezer compartment or other compartments.</li> <li>•Gurgling sound similar to water boiling.</li> <li>•Popping noise during automatic defrosting.</li> <li>•Clicking noise before the compressor starts.</li> </ul>
	Other unusual noises are due to the reasons below and may need you to check and take action: <ul style="list-style-type: none"> <li>The cabinet is not level.</li> <li>The back of appliance touches the wall.</li> <li>Bottles or containers fallen or rolling.</li> </ul>
The motor runs continuously	It is normal to frequently hear the sound of the motor, it will need to run more when in following circumstances: <ul style="list-style-type: none"> <li>• Temperature setting is set colder than necessary</li> <li>• Large quantity of warm food has recently been stored within the appliance.</li> <li>•The temperature outside the appliance is too high.</li> <li>•Doors are kept open too long or too often.</li> <li>•After your installing the appliance or it has been switched off for a long time.</li> </ul>
A layer of frost occurs in the compartment	Check that the air outlets are not blocked by food and ensure food is placed within the appliance to allow sufficient ventilation. Ensure that door is fully closed. To remove the frost, please refer to cleaning and care chapter.

Temperature inside is too warm	You may have left the doors open too long or too frequently; or the doors are kept open by some obstacle; or the appliance is located with insufficient clearance at the sides, back and top
Temperature inside is too cold	Increase the temperature by following the “Display controls” chapter.
Doors can't be closed easily	Check whether the top of the refrigerator is tilted back by 10-15mm to allow the doors to self close, or if something inside is preventing the doors from closing.
Water drips on the floor	The water pan (located at the rear bottom of the cabinet) may not be properly leveled, or the draining spout (located underneath the top of the compressor depot) may not be properly positioned to direct water into this pan, or the water spout is blocked. You may need to pull the refrigerator away from the wall to check the pan and spout.
The light is not working	<ul style="list-style-type: none"> <li>•The LED light may be damaged. Refer to replace LED lights in cleaning and care chapter.</li> <li>•The control system has disabled the lights due to the door being kept open too long, close and reopens the door to reactivate the lights.</li> </ul>

## Disposal of the appliance

It is prohibited to dispose of this appliance as household waste.

### Packaging materials

Packaging materials with the recycle symbol are recyclable. Dispose of the packaging into a suitable waste collection container to recycle it.

### Before disposal of the appliance

1. Pull out the mains plug from the mains socket.
2. Cut off the power cord and discard with the mains plug.

Warning! Refrigerators contain refrigerant and gases in the insulation.

Refrigerant and gases must be disposed of professionally as they may cause eye injuries or ignition. Ensure that tubing of the refrigerant circuit is not damage prior to proper disposal.

	Correct Disposal of this product
	<p>This marking indicates that this product should not be disposed with other household wastes throughout the EU. To prevent possible harm to the environment or human health from uncontrolled waste disposal, recycle it responsibly to promote the sustainable reuse of material resources. To return your used device, please use the return and collection systems or contact the retailer where the product was purchased. They can take this product for environmental safe recycling.</p>

To avoid contamination of food, please respect the following instructions

- Opening the door for long periods can cause a significant increase of the temperature in the compartments of the appliance.
- Clean regularly surfaces that can come in contact with food and accessible drainage systems.
- Store raw meat and fish in suitable containers in the refrigerator, so that it is not in contact with or drip onto other food.
- Two-star frozen-food compartments are suitable for storing pre-frozen food, storing or making icecream and making ice cubes.
- One-, two- and three-star compartments are not suitable for the freezing of fresh food.

Order	Compartments TYPE	Target storage temp.[°C]	Appropriate food
1	Fridge	+2 ~ +8	Eggs, cooked food, packaged food, fruits and vegetables, dairy products, cakes, Drinks and other foods which are not suitable for freezing.
2	(***)*-Freezer	≤ -18	Seafood (fish, shrimp, shellfish), freshwater aquatic products and meat products (recommended time is 3 months – nutrition values and taste decrease with time), suitable for frozen fresh food.
3	***-Freezer	≤ -18	Seafood (fish, shrimp, shellfish), freshwater aquatic products and meat products (recommended time is 3 months – nutrition values and taste decrease with time). Not suitable for freezing fresh food.
4	** -Freezer	≤ -12	Seafood (fish, shrimp, shellfish), freshwater aquatic products and meat products (recommended time is 2 months – nutrition values and taste decrease with time). Not suitable for freezing fresh food.
5	*-Freezer	≤ -6	Seafood (fish, shrimp, shellfish), freshwater aquatic products and meat products (recommended time is 1 month – nutrition values and taste decrease with time). Not suitable for freezing fresh food.
6	0-star	-6 ~ 0	Fresh pork, beef, fish, chicken, some packaged processed foods, etc. (Recommended to eat within the same day, preferably not later than 3 days). Partially packed/wrapped up encapsulated processed foods (non-freezable foods)
7	Chill	-2 ~ +3	Fresh/frozen pork, beef, chicken, freshwater aquatic products, etc.(7 days below 0 °C and above 0 °C is recommended for consumption within that day, preferably no more than 2 days). Seafood (less than 0 for 15 days, it is not recommended to store above 0 °C)

---

8	Fresh Food	0 ~ +4	Fresh pork, beef, fish, chicken, cooked food, etc. (Recommended to eat within the same day, preferably no more than 3 days)
9	Wine	+5 ~ +20	red wine, white wine, sparkling wine etc.

Note: please store different foods according to the compartments or target storage temperature of your purchased products.

- If the refrigerating appliance is left empty for long periods, switch off, defrost, clean, dry, and leave the door open to prevent mould developing within the appliance.

**Water dispenser cleaning (special for water dispenser products):**

- Clean water tanks if they have not been used for 48 h; flush the water system connected to a water supply if water has not been drawn for 5 days.

**WARNING!** Food needs to be packed in bags before putting into the refrigerator, and liquids need to be packed in bottles or capped containers to avoid the problem that the product design structure is not easy to clean.

# Hisense

life reimagined

## MANUAL DE INSTRUCCIONES

Antes de poner en marcha la unidad,  
lea atentamente el manual y  
consérvelo para referencia futura.

Español

## Tabla de Contenido

Información de seguridad y advertencia -2	Sugerencias y consejos útiles -----22
Instalar el aparato nuevo-----8	Limpieza y mantenimiento-----23
Descripción del aparato----- 15	Solución de problemas -----24
Controles del panel de visualización----- 17	Eliminación del aparato -----27
Uso del aparato----- 20	



## Información de seguridad y advertencia

Por su propia seguridad y para garantizar un uso correcto, lea detenidamente este manual de usuario así como los consejos y advertencias, antes de instalar y usar por primera vez el aparato. Con el objetivo de evitar errores y accidentes innecesarios, es importante asegurarse de que todos los usuarios del aparato estén familiarizados con su funcionamiento y sus dispositivos de seguridad. Conserve estas instrucciones y asegúrese de que estén incluidas con el aparato si lo traslada o vende, a fin de que cualquier usuario del mismo esté informado debidamente sobre su uso y avisos de seguridad. Para proteger su salud y bienes materiales, siga las precauciones de estas instrucciones ya que de lo contrario el fabricante no se hará responsable de los daños derivados.

### Seguridad para niños y otras personas vulnerables

#### ● Conformidad con las normas EN

Este aparato puede ser utilizado por los niños de edad desde 8 años y las personas con capacidades reducidas físicas, sensoriales o mentales o falta de experiencia y conocimiento si ellos han sido dados la supervisión o instrucción sobre el uso del aparato en una manera segura y entienden los peligrosos involucrados. Los niños no deberán jugar con el aparato, La limpieza y el mantenimiento del usuario no deben ser llevados a cabo por los niños sin supervisión.

#### Conformidad con las normas IEC

Este aparato no ha sido diseñado para que lo utilicen personas (incluidos niños) con capacidades físicas, sensoriales o mentales reducidas, o falta de experiencia y conocimientos, a menos que estén supervisados o hayan recibido instrucciones acerca del uso del aparato por parte de una persona responsable de su seguridad.

- 
- Mantenga todos los embalajes apartados de los niños ya que hay riesgo de asfixia.
  - Si va a desechar el aparato, tire el enchufe macho fuera del tomacorriente, corte el cable de conexión (lo más cerca del aparato como sea posible) y quite la puerta para evitar que los niños la jueguen y protegerlos contra la descarga eléctrica o desde su encierro.
  - Si este aparato, que está equipado con los sellos de puerta magnéticos, es para reemplazar un aparato más viejo que tiene un bloqueo de muelle (pestillo) en la puerta o la tapa, asegúrese de hacer inútil el bloqueo de muelle antes de que deseche el aparato viejo. Eso puede evitar formar la trampa mortal para los niños.

## Seguridad general



- **ADVERTENCIA** - Este aparato está diseñado para ser utilizado en el hogar y las aplicaciones similares tales como
  - Áreas de cocina de personal en tiendas, oficinas y otros entornos de trabajo;
  - Casas de la granja y por los clientes en hoteles, moteles y otros entornos de tipo residencial;
  - Entornos de tipo cama y desayuno;
  - Catering y aplicaciones similares no comerciales.
- **ADVERTENCIA**- No almacene las sustancias explosivas tales como latas de aerosol con un propulsor inflamable en este aparato.
- **ADVERTENCIA**-Si el cable de alimentación está dañado, deberá ser reemplazado por el fabricante, su agente de servicio o las personas similarmente cualificadas con el fin de evitar un peligro.
- **ADVERTENCIA**- Mantenga las aperturas de ventilación en la carcasa del aparato o en la estructura construida libres de obstáculos.
- **ADVERTENCIA**—No utilice los dispositivos mecánicos u otros medios para acelerar el proceso de descongelación, con excepción de los recomendados por el fabricante.
- **ADVERTENCIA**—No dañe el circuito de refrigerante.
- **ADVERTENCIA**—No utilice los aparatos eléctricos dentro de los compartimientos de almacenamiento de alimentos del aparato, a menos que sean de tipo recomendado por el fabricante

- 
- **ADVERTENCIA**-El refrigerante y el gas de sople de aislamiento son inflamables. Al desechar el aparato, sólo hágalo en un centro autorizado de desecho de basuras. No lo exponga a la llama.
  - **ADVERTENCIA**: Cuando coloque el aparato, asegúrese de que el cable eléctrico no esté atrapado ni dañado.
  - **ADVERTENCIA**: No coloque múltiples tomas eléctricas portátiles ni fuentes de alimentación portátiles en la parte trasera del aparato.

## **Sustituir las luces de iluminación**

- **ADVERTENCIA**: ¡El usuario no debe sustituir las luces de iluminación! Si una luz de iluminación estuviera dañada, póngase en contacto con la línea de ayuda al cliente.

Esta advertencia es solo válida para refrigeradores que contengan luces de iluminación.

## **Refrigerante**

El refrigerante isobutano (R600a) está dentro del circuito de refrigerante del aparato, un gas natural con alto nivel de compatibilidad medioambiental, aunque es inflamable. Durante el transporte y la instalación de este aparato, asegúrese de que ningún componente del circuito de refrigerante sea dañado.

El refrigerante (R600a) es inflamable.

- **ADVERTENCIA**: Los refrigeradores contienen refrigerante y gases en el aislamiento. El refrigerante y los gases deben eliminarse de forma profesional ya que podrían causar lesiones oculares o ignición. Asegúrese de que los tubos del circuito refrigerante no estén dañados antes de eliminarlo correctamente.



## **ADVERTENCIA: Riesgo de incendio / materiales inflamables**

Si el circuito del refrigerante es dañado:

- Evite las llamadas abiertas y fuentes de encendido.
- Ventile completamente la habitación donde se ubica el aparato.

Es peligroso alterar las especificaciones o modificar este aparato en ninguna manera.

Cualquier daño al cable puede causar el cortocircuito, el incendio o la descarga eléctrica.





## Seguridad eléctrica

- 1 El cable de alimentación no deberá ser alargado.
- 2 Asegúrese de que el enchufe de alimentación no esté aplastado o dañado. Un enchufe de alimentación aplastado o dañado puede sobrecalentar y causar un incendio.
- 3 Asegúrese de que pueda acceder al enchufe principal del aparato.
- 4 No tire el cable principal.
- 5 Si la toma del enchufe de alimentación está floja, no inserte el enchufe de alimentación. Hay un riesgo de descarga eléctrica o incendio.
- 6 No opere el aparato sin la cubierta interna de la luz de iluminación.
- 7 Este refrigerador sólo se aplica junto con la fuente de alimentación de corriente alternativa monofásica de 220~240V/50Hz. Si la fluctuación del voltaje en el distrito del usuario es demasiado grande y el voltaje excede dicho alcance, para la seguridad, asegúrese de aplicar el regulador de voltaje automático CA de más de 350W para el refrigerador. El refrigerador no deberá utilizar un tomacorriente especial en lugar del común con otros aparatos eléctricos. Si el enchufe deberá coincidir con el tomacorriente del cable de tierra.

## Uso diario

- No almacene los gases o líquidos inflamables en el aparato, hay riesgo de explosión.
- No opere ningún aparato eléctrico en el aparato (por ejemplo, máquina eléctrica de helados, mezcladores, etc.).
- Durante el desenchufe, siempre tire el enchufe macho desde el tomacorriente, no tire el cable.
- No coloque los ítems calientes cerca de los componentes de plástico de este aparato.
- No coloque los productos de alimento directamente contra la salida de aire en la pared trasera.

- 
- Almacene los alimentos congelados pre-empaquetados de acuerdo con las instrucciones del fabricante de alimentos congelados.
  - Las recomendaciones de almacenamiento de los fabricantes de aparatos deberán ser estrictamente cumplidas. Refiérase a las instrucciones relevantes para el almacenamiento.
  - No coloque las bebidas carbonatadas o gaseosas en el compartimiento de congelación ya que el cual crea presión en el contenedor, que puede causar su explosión, resultado en el daño al aparato.
  - Los alimentos congelados pueden causar quemaduras por congelación si son consumidos directamente desde el compartimiento del congelador.
  - No coloque el aparato bajo la luz solar directa.
  - Mantenga las velas de quema, las lámparas u otros ítems con llamas abiertas apartados del aparato para que el aparato no se encienda.
  - Este aparato está diseñado para preservar los alimentos y/o bebidas en el hogar normal como se explica en el manual de instrucciones. Este aparato es pesado, se deberá tener cuidado al moverlo.
  - No mueva ni toque los ítems desde el compartimiento de congelador si sus manos están húmedas/mojadas, ya que eso puede causar las abrasiones en la piel o las quemaduras por escarcha/congelación.
  - Nunca se mantenga de pie sobre la base, los cajones, las puertas, etc. ni los utilice como soportes.
  - Los alimentos congelados no deben ser recongelados una vez que hayan sido descongelados.
  - No consuma los helados o cubitos de hielo directamente desde el congelador ya que eso puede causar quemadura a la boca y los labios por el congelador.
  - Para evitar la caída de objetos o causar lesión o daño al aparato, no sobrecargue los estantes en la puerta ni coloque demasiados alimentos en los cajones de verdura.

## **¡Precaución!**

### **Cuidado y limpieza**

- Antes del mantenimiento, apague el aparato y desconecte el enchufe macho desde el tomacorriente.

- 
- No limpie el aparato con los objetos metálicos, limpiador de vapor, aceites etéreos, disolventes orgánicos ni limpiadores abrasivos.
  - No utilice los objetos afilados para eliminar las escarchas desde el aparato. Utilice un raspador de plástico.

### **¡Importante para instalación!**

- Para la conexión eléctrica cuidadosa, siga las instrucciones dadas en este manual.
- Desembale el aparato y verifique si hay daños en el cual. No conecte el aparato si está dañado. Informe los daños posibles al lugar donde compró el producto inmediatamente. En este caso, retenga el embalaje.
- Es aconsejable esperar durante por lo menos cuatro horas antes de conectar con el aparato con el fin de permitir el reflujo del aceite al compresor
- La circulación adecuada de aire deberá estar alrededor del aparato, la falta de esa puede causar el sobrecalentamiento. Para lograr suficiente ventilación, siga las instrucciones relacionadas con la instalación.
- Cuando sea posible, la parte trasera del producto no debe estar demasiado cerca de una pared para evitar que toque o toque piezas calientes (compresor, condensador) para evitar el riesgo de incendio, siga las instrucciones pertinentes a la instalación.
- El aparato no deberá ubicarse cerca de los radiadores u hornos.
- Asegúrese de que el enchufe macho sea accesible después de la instalación del aparato.

### **Servicio**

- Cualquier trabajo eléctrico requerido durante el mantenimiento del aparato deberá ser llevado a bajo por el electricista cualificado o la persona competente.
- Este producto deberá ser mantenido por un centro autorizado de servicios y sólo se deberá utilizar los repuestos genuinos.

1) Si el aparato es libre de escarchas.

2) Si el aparato contiene el compartimiento de congelador.

Nota: los niños de 3 a 8 años de edad pueden cargar y descargar aparatos de refrigeración (esta cláusula se aplica solo a la región de la UE).

## Instalar el aparato nuevo

Antes de utilizar el aparato por primera vez, debe leer los siguientes consejos.

### Ventilación del aparato



Con el fin de mejorar la eficacia del sistema de refrigeración y ahorrar energía, es necesario mantener una buena ventilación alrededor del aparato. Por este motivo, debe haber espacio libre suficiente alrededor del frigorífico.

Recomendación: es aconsejable dejar 50-70 mm de separación entre la parte trasera y la pared, al menos 100 mm en la parte superior, 100 mm entre los lados y las paredes y dejar libre la parte delantera para poder abrir las puertas en 115°, como se muestra en los diagramas siguientes.

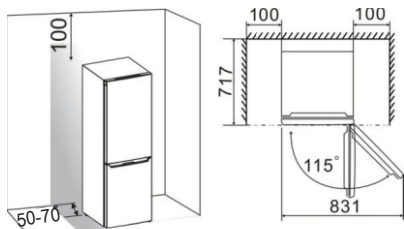

Nota:

- Este aparato funciona mejor en las clases de climas mostradas en la tabla siguiente. Es posible que no funcione correctamente si se deja durante periodos largos en lugares con temperaturas superiores o inferiores al rango indicado.

Clase de clima	Temperatura ambiental
SN	De +10 a +32°C
N	De +16 a +32°C
ST	De +16 a +38°C
T	De +16 a +43°C

- Coloque el aparato en un lugar seco para evitar un nivel de humedad elevado.

- Mantenga el aparato apartado de la luz del sol directa, la lluvia o la escarcha. Coloque el aparato lejos de fuentes de calor, como estufas, fuegos o calentadores.

### Nivelación del aparato

- Es posible que sea necesario ajustar las patas inferiores para nivelar y permitir una circulación de aire suficiente en la parte inferior trasera del aparato. Puede ajustarlas manualmente o usando una llave adecuada.



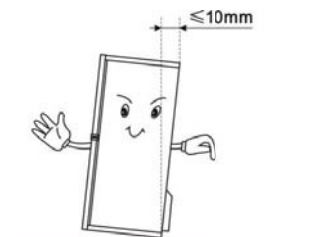

- Incline la parte superior unos 10 mm hacia atrás para permitir que las puertas se cierren solas.

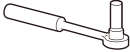

### Invertir la puerta

Es posible cambiar el lado por el que se abre la puerta, desde el lado derecho (de fábrica) al lado izquierdo, si la ubicación de la instalación lo requiriera. ¡Advertencia! El aparato no debe estar conectado a la corriente cuando se

cambie la puerta de lado. Asegúrese de haber retirado el enchufe de la toma de corriente.

	
Llave tubular de 8 mm	Destornillador de estrella
	
Destornillador de punta plana	Llave de 8 mm

Herramientas que necesitará

Nota:

- Cuando sea necesario, incline el frigorífico hacia atrás para poder acceder a la base. Debe apoyar el aparato sobre material de embalaje de espuma blanda o similar para no dañar el panel trasero del frigorífico. Para invertir la puerta, generalmente se recomienda seguir estos pasos. Es posible que los modelos diferentes se correspondan con imágenes diferentes. Los modelos están indicados en las imágenes. Si en la imagen no se muestra alguna pieza, ignore la descripción pertinente.

1. Coloque el frigorífico en posición vertical. Abra la puerta superior para sacar todos los estantes de la puerta (para evitar que resulten dañados) y cierre la puerta.

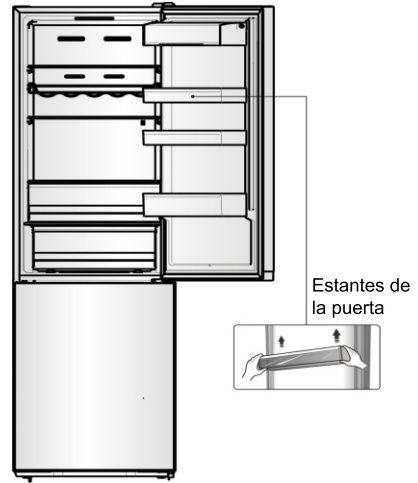

2. Retire la pieza ①, afloje la pieza ② desde el lado superior del frigorífico y tenga cuidado con el conector eléctrico ③ que hay debajo, ya que aún está conectado. A continuación, desconecte el conector eléctrico ③ y retire la pieza ②.

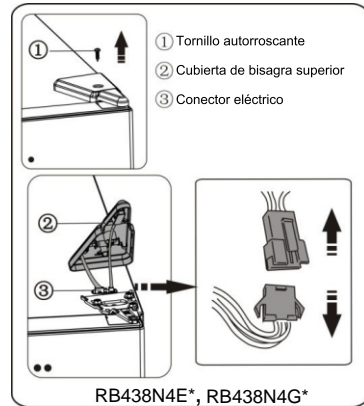

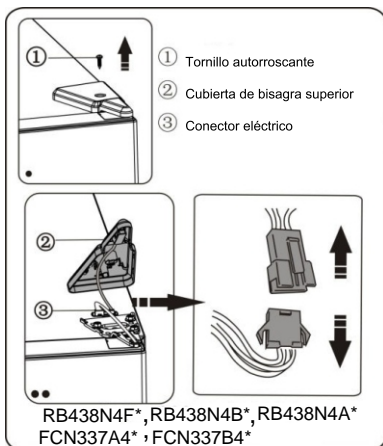

3. Retire los tornillos ① y la bisagra ②. A continuación, pase el conector ③ por el agujero de la bisagra ② (sostenga la puerta superior con la mano cuando la instale).

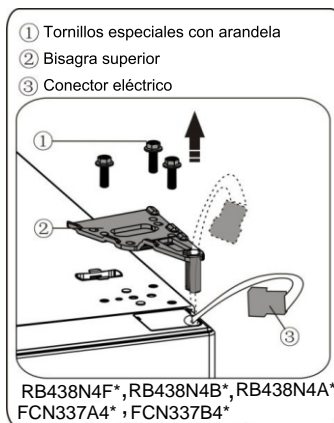
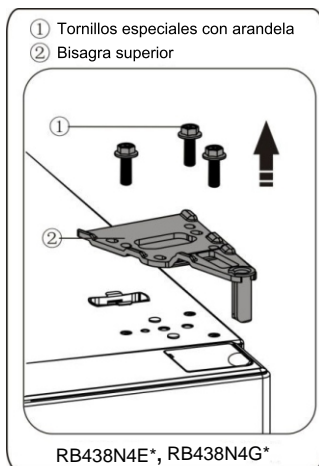

4. Retire la puerta superior de la bisagra central levantando cuidadosamente la puerta. A continuación, coloque la puerta superior sobre una superficie suave con la cubierta superior hacia arriba.

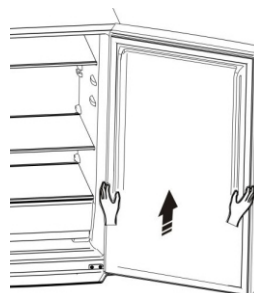

5. Retire la cubierta del agujero de tornillo (derecho) de la bolsa de plástico e instálela en el lado derecho superior del cuerpo del frigorífico. A continuación, retire la cubierta del agujero de tornillo (izquierdo) del lado superior izquierdo del aparato y colóquelo en la bolsa de plástico.

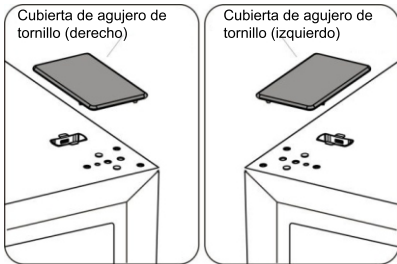

6. Retire la pieza ① del lado superior derecho de la cubierta superior y retire la pieza ②. A continuación, retire la pieza ③ y la pieza ④ del lado superior derecho de la cubierta superior. Coloque la pieza ⑤ en el lado superior derecho de la cubierta superior. Repita la operación anterior, instale la pieza ③ y la pieza ④ en la parte superior izquierda de la cubierta superior. Instale la pieza ① de la parte superior derecha de la cubierta superior.

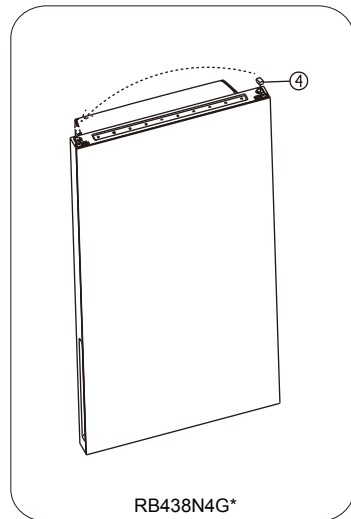
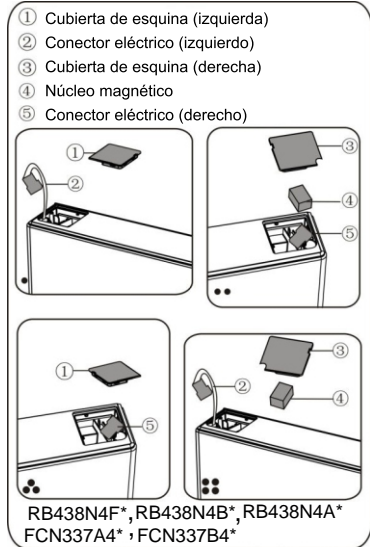
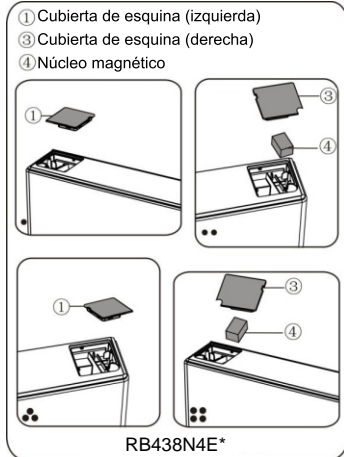

7. Afloje el tornillo ③ y retire la pieza ② y la pieza ①. Instale el tope izquierdo de sustitución de la puerta ④ incluido (en la bolsa de plástico) y la pieza ② (bloque de tope) en la parte izquierda con el tornillo ③. Conserve la pieza ① con el aparato para futuras consultas.

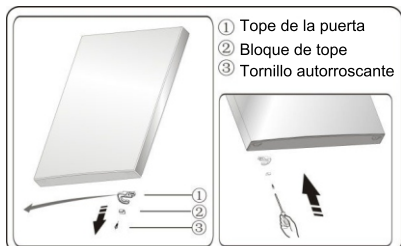

8. Afloje los tornillos usados para fijar la bisagra central y retire la bisagra. A continuación, retire la puerta inferior.

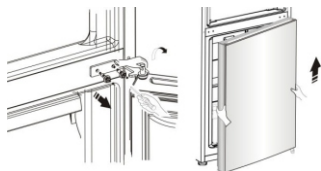

9. Coloque la puerta inferior sobre una superficie suave con el panel hacia arriba. Afloje el tornillo ③ y retire la pieza ② y la pieza ①. Instale el tope izquierdo de sustitución de la puerta ④ incluido (en la bolsa de plástico) y la pieza ② (bloque de tope) en la parte izquierda con el tornillo ③. Conserve la pieza ① con el aparato para futuros usos.



10. Cambie las cubiertas de los agujeros de tornillo de la placa de cubierta central de izquierda a derecha (como se muestra en la figura siguiente).

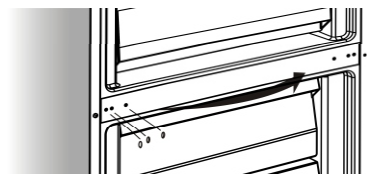

11. Incline el refrigerador hacia atrás, retire la pieza ③ y, a continuación, retire los tornillos ④.

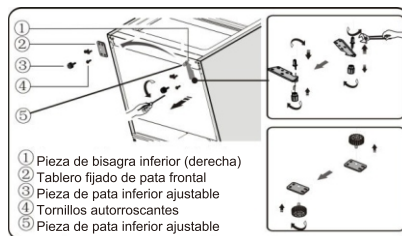



12. Retire la pieza ⑤ del perno de bisagra inferior, afloje el perno de bisagra inferior, cámbielo al orificio opuesto y, a continuación, apriételo. Después instale la pieza ⑤ en el perno de bisagra inferior.

13. Retire la pieza ③ de la pieza ② y, a continuación, retire los tornillos ④.

14. Vuelva a montar los objetos en el paso 11, cambie la pieza ① a la izquierda y la pieza ② a la derecha y, a continuación, apriételos con tornillos ④. Por último, instale la pieza ③.

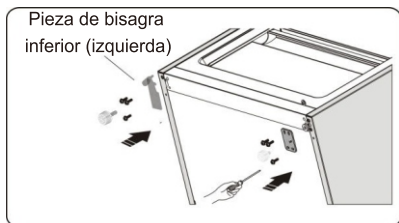

15. Coloque la puerta inferior en el perno de bisagra inferior y manténgala en la posición. Gire la bisagra central en 180°, cambie la arandela del eje a la parte inferior, ajuste la bisagra central a la posición adecuada y, a continuación, instálela asegurándose de que la puerta inferior esté fija en su sitio.

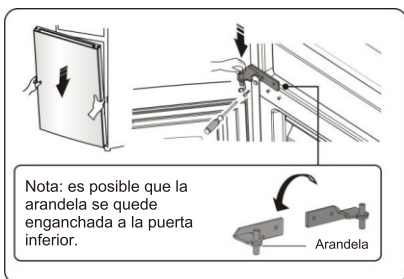

16. Mueva la puerta superior a la posición adecuada y, a continuación, fije la pieza ② con tornillos ①. Antes de apretar la pieza ②, pase el conector ③ a través de la bisagra ②. Consulte el paso 3 (sostenga la puerta superior con la mano cuando la instale).

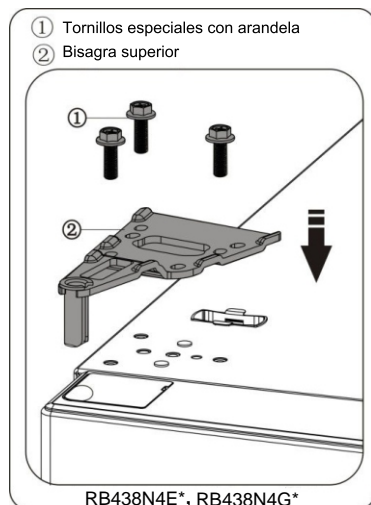

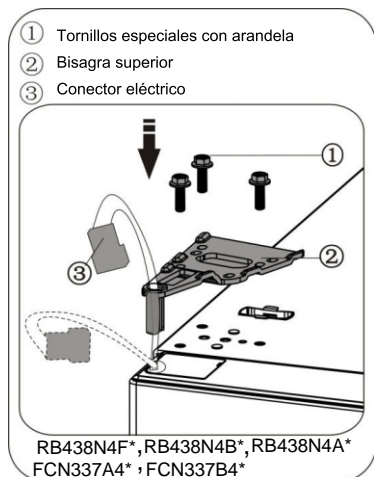

17. Conecte el conector eléctrico ① como se muestra en la imagen. A continuación, fije la pieza ② con un tornillo ③. Consulte el paso 2.

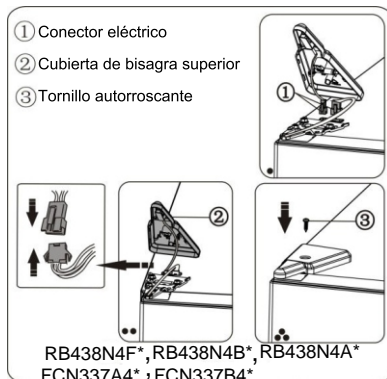
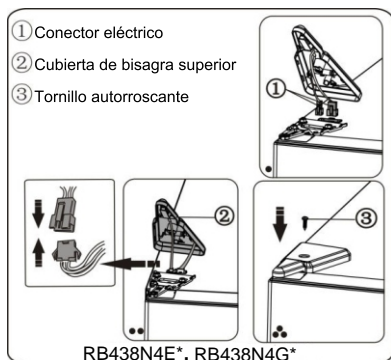

18. Abra la puerta superior, monte los estantes de la puerta y ciérrela.

Nota:

Si el aparato tiene un asa, debe invertir el asa siguiendo estas instrucciones. Retire la puerta superior y colóquela sobre una superficie suave con el panel hacia arriba. Nivele la pieza ① y la pieza ④ y, a continuación, afloje los tornillos ② como se muestra en la imagen. Cambie el asa ③ al lado derecho y, a continuación, instale los tornillos ②, la pieza ① y la pieza ④ en orden.

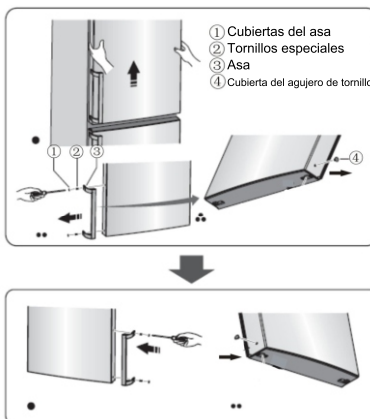

## Descripción del aparato

1. Armario
2. Luz LED y panel de visualización
3. Estante de cristal
4. Estante flexible para vinos (opcional)
5. Refrigeración plus 0 °C (congelador)
6. Cubierta de los cajones para verduras
7. Cajones para frutas y verduras
8. Cajón superior del congelador
9. Estante de cristal superior del congelador
10. Cajón central del congelador
11. Estante de cristal central del congelador
12. Cajón inferior del congelador
13. Patas inferiores ajustables
14. Puerta del frigorífico
15. Cubierta del estante superior
16. Estante superior
17. Estante central
18. Cierre de la puerta del frigorífico
19. Estante inferior
20. Asa (opcional)
21. Cierre de la puerta del congelador
22. Puerta del congelador

Vista del aparato

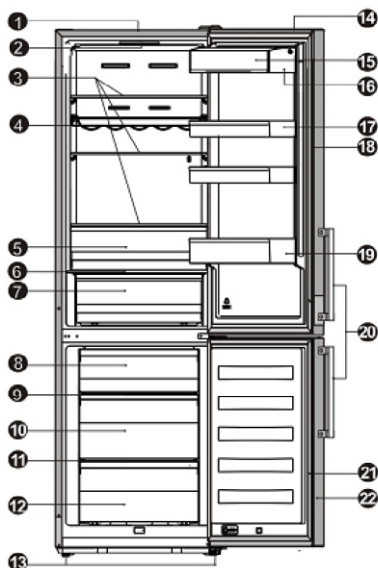

PIEZA \ MODELO	RB438N4E* RB438N4G*	RB438N4F* RB438N4B* FCN337B4*	RB438N4A* FCN337A4*
Panel	x	✓	✓
Asa	x	x	✓

**Nota:** debido a las incesantes modificaciones de nuestros productos, algunas partes de su refrigerador pueden ser un poco diferentes de las de este manual de instrucciones pero este manual de instrucciones pertenece a otros modelos. Para conseguir más espacio en el congelador, puede quitar los cajones (excepto el cajón inferior del congelador), la bandeja de hielo.

Parámetros del aparato	a	b	c	d	e	f
RB438N4G*	2003	595	570	637	/	1187
RB438N4E*	2003	595	570	637	/	1187
RB438N4F* RB438N4B* FCN337B4*	2003	595	570	637	/	1187
RB438N4A* FCN337A4*	2003	595	570	637	681.5	1191

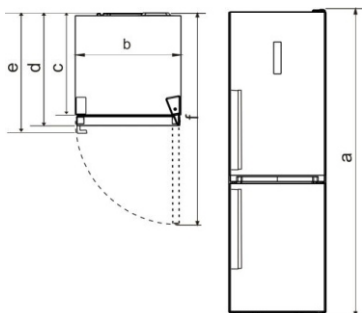

#### Características técnicas

- a** Altura
- b** Ancho
- c** Profundidad del contenedor
- d** Profundidad (puerta cerrada sin asa)
- e** Profundidad (puerta cerrada con asa)
- f** Profundidad (puerta abierta)

Nota: Los parámetros indicados en la tabla son los parámetros de diseño. Es posible que haya una ligera diferencia entre las dimensiones reales y los parámetros de diseño por diversos motivos. Los datos aquí indicados son solo de referencia.

## Controles del panel de visualización

### Panel de visualización de la puerta

Utilice el aparato en conformidad con las normas de control siguientes. El aparato tiene las funciones y modos correspondientes a los paneles de visualización mostrados en las imágenes siguientes. Cuando encienda el aparato por primera vez, la retroiluminación de los iconos del panel de visualización se encenderá. Si no se pulsa ningún botón y las puertas están cerradas, la retroiluminación se apagará.

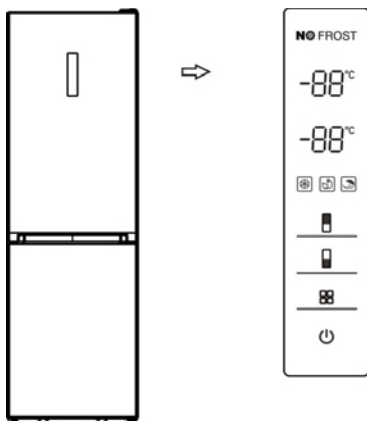

#### Control de la temperatura

Se recomienda establecer la temperatura del frigorífico en 5 °C y la del congelador en -18 °C cuando lo encienda por primera vez. Si desea cambiar la temperatura, siga estas instrucciones.

**¡Precaución!** Cuando se establece una temperatura, se establece la temperatura promedio de todo el armario del frigorífico. Es posible que las temperaturas del interior de cada compartimento varíen respecto a los valores mostrados en el panel de visualización dependiendo de la cantidad de alimentos que almacene y del lugar donde los coloque. Es posible que la temperatura ambiente también

afecte a la temperatura real del interior del aparato.

#### 1. Frigorífico ( )

Pulse "Frigorífico" para establecer la temperatura del frigorífico entre 2 °C y 8 °C, según requiera, y el panel de visualización mostrará los valores correspondientes conforme a la secuencia siguiente.

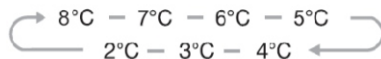

#### 2. Congelador ( )

Pulse "Congelador" para establecer la temperatura del frigorífico entre -15°C y -25°C, según requiera, y el panel de visualización mostrará los valores correspondientes conforme a la secuencia siguiente.

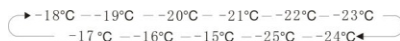

#### 3. Modo ( )

Puede seleccionar tres modos diferentes conforme a sus necesidades pulsando el botón "Modo" del panel de visualización y se iluminará el icono correspondiente.

### Supercongelación ( )

El modo de supercongelación reduce rápidamente la temperatura del congelador para congelar más rápidamente los alimentos. De esta forma se pueden conservar las vitaminas y nutrientes de los alimentos frescos y mantenerlos frescos durante más tiempo.

- Al seleccionar el modo de supercongelación, se iluminará la luz y la temperatura del congelador quedará establecida en -25 °C.
- Si desea congelar la máxima cantidad de alimentos, espere aproximadamente 24 horas.
- El modo de supercongelación se desactivará automáticamente al cabo de 26 horas y entonces la temperatura del congelador volverá al ajuste anterior.

### Energía Eco ( )

Esta función hace que el congelador funcione en modo de ahorro de energía, de forma que se reduce el consumo de energía cuando esté ausente.

- Cuando el modo de Energía Eco está activado, se ilumina la luz. La temperatura del congelador quedará establecida en -17 °C y la del frigorífico en 6 °C.

### Vacaciones ( )

Puede activar esta función si tiene previsto estar ausente durante un largo periodo.

- Cuando el modo de Vacaciones está activado, se ilumina la luz. La temperatura del congelador quedará establecida en -18 °C y la del frigorífico en 15 °C.

**¡Importante!** No almacene ningún alimento en el frigorífico durante este tiempo

### 4. Interruptor ( )

Puede encender o apagar el aparato pulsando este botón.

- Pulse el interruptor durante 3 segundos y, cuando suene el timbre, el aparato se apagará.
- Pulse el interruptor durante 1 segundo y, cuando suene el timbre, el aparato se encenderá.

### 5. Alarma

- Cuando la puerta del frigorífico o del congelador lleve abierta más de 2 minutos, sonará la alarma de la puerta. En caso de que suene la alarma, el timbre sonará 3 veces cada minuto y dejará de sonar automáticamente al cabo de 8 minutos.
- Evite mantener la puerta abierta durante demasiado rato con el aparato encendido para ahorrar energía. Puede apagar la alarma cerrando la puerta.

## Panel de visualización en el interior

Utilice el aparato en conformidad con las normas de control siguientes. El aparato tiene las funciones correspondientes a los paneles de visualización mostrados en estas imágenes.

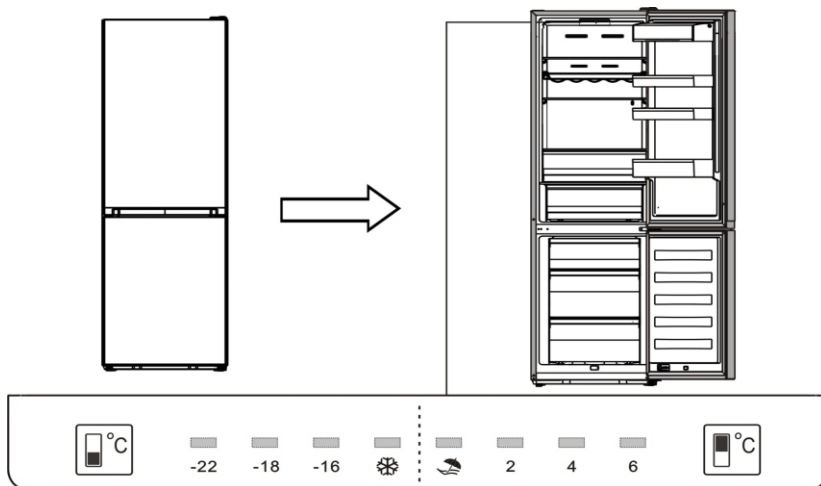

### Control de la temperatura

Se recomienda establecer la temperatura del frigorífico en 4 °C y la del congelador en -18 °C cuando lo encienda por primera vez. Si desea cambiar la temperatura, siga estas instrucciones.

¡Precaución! Cuando se establece una temperatura, se establece la temperatura promedio de todo el armario del frigorífico. Es posible que las temperaturas del interior de cada compartimento varíen respecto a los valores mostrados en el panel dependiendo de la cantidad de alimentos que almacene y del lugar donde los coloque. Es posible que la temperatura ambiental también afecte

a la temperatura real del interior del aparato.

#### 1. Frigorífico ( )

Pulse "Frigorífico" para establecer la temperatura del frigorífico entre 2°C y 6°C, según sea necesario, y el panel de visualización mostrará los valores correspondientes conforme a la secuencia siguiente.

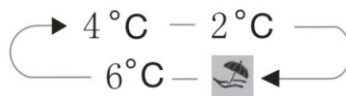

#### 2. Congelador ( )

Pulse "Congelador" para establecer la temperatura del frigorífico entre  $-16^{\circ}\text{C}$  y  $-22^{\circ}\text{C}$ , según sea necesario, y el panel de visualización mostrará los valores correspondientes conforme a la secuencia siguiente.

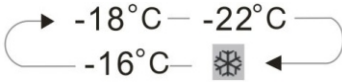

### 3. Modo

#### Vacaciones ( )

Puede activar esta función si tiene previsto estar ausente durante un largo periodo.

**¡Importante!** No almacene ningún alimento en el frigorífico durante este tiempo.

#### Supercongelación ( )

El modo de supercongelación reduce rápidamente la temperatura del congelador para congelar más rápidamente los alimentos. De esta forma se pueden conservar las vitaminas y nutrientes de los alimentos frescos y mantenerlos frescos durante más tiempo.

- Si desea congelar la máxima cantidad de alimentos, espere aproximadamente 24 horas.
- El modo de supercongelación se desactiva automáticamente al cabo de 26 horas y entonces la temperatura del congelador volverá al ajuste anterior.

## Uso del aparato

El aparato tiene una serie de accesorios cuyo uso se describe en esta sección.

#### Estante de la puerta

● Adecuado para guardar huevos, líquidos enlatados, bebidas embotelladas y alimentos envasados, etc. No coloque demasiados objetos pesados en los estantes.

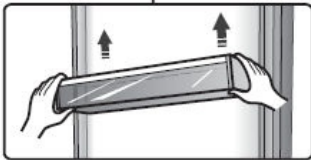

#### Estantes en la cámara del frigorífico

● En la cámara del frigorífico hay tres estantes que se pueden retirar para limpiarlos.

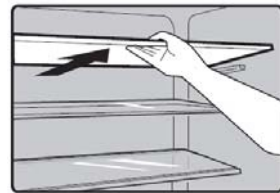

#### Estante flexible para vinos (opcional)

● Sirve para guardar vino o bebidas embotelladas y se puede retirar para limpiarlo.



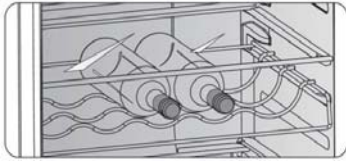

### Refrigeración plus 0 °C (congelador)

- Se utiliza para guardar pescado, carne y otros alimentos perecederos.

Nota: Debido a que la temperatura ambiental y la temperatura establecida influyen en la temperatura de la refrigeración plus 0 °C (congelador), es posible que la temperatura real de refrigeración plus 0 °C (congelador) varíe en cierta medida.

Es posible que la temperatura de este cajón sea inferior a cero grados, por lo que es normal que los líquidos de este cajón se congelen.

### Cubierta de los cajones para verduras

- Sirve para controlar la temperatura de los cajones para verduras y evitar que las verduras pierdan humedad.

### Cajones para frutas y verduras

- Son adecuados para guardar frutas y verduras.

### Cajón del congelador

- Se utiliza para guardar alimentos que deben ser congelados, como carne, pescado, helados, etc.

### Cubitera integrante (opcional)

- Se utiliza para hacer y guardar cubitos de hielo.
- Es un accesorio extraíble que puede retirarse para ahorrar espacio. Dispone de una cubierta para mantener limpia la cubitera.

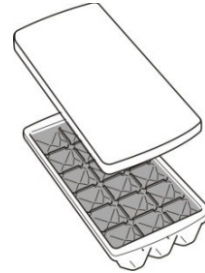

Nota: Si se utiliza la cubitera por primera vez o no se ha utilizado en mucho tiempo, límpiela antes de usarla.

- Proceso de creación de hielo.

1. Coloque la cubitera integrante al nivel y baje la cubierta.
2. Vierta agua en la bandeja de hielo evitando que el nivel de agua exceda la línea superior, como se muestra en la imagen siguiente.
3. Coloque la cubitera en la posición original. Cuando se formen los cubitos de hielo, puede retirarlos para usarlos directamente o guardarlos en la cubitera para usarlos en otro momento.

## Sugerencias y consejos útiles

### Consejos de ahorro de energía

Le recomendamos que siga estos consejos para ahorrar energía.

- Procure evitar mantener la puerta abierta durante mucho rato para ahorrar energía.
- Asegúrese de que el aparato esté alejado de fuentes de calor (luz del sol directa, hornos o fogones eléctricos, etc.).
- No ajuste una temperatura más fría de lo necesario.
- No guarde alimentos calientes ni líquidos con evaporación en el aparato.
- Coloque el aparato en una habitación bien ventilada y sin humedad. Consulte el capítulo Instalar el aparato nuevo.
- Si el diagrama muestra la combinación correcta de cajones, cajones para verduras y estantes, no la modifique, ya que ha sido diseñada para ofrecer la configuración energética más eficiente.

### Sugerencias para refrigerar alimentos frescos

- No coloque alimentos calientes directamente en el frigorífico o el congelador, ya que la temperatura interna aumentará haciendo que el compresor necesite más potencia y consuma más energía.
- Cubra o envuelva los alimentos, en especial si tienen aromas intensos.
- Coloque adecuadamente los alimentos para que el aire pueda circular libremente a su alrededor.

### Sugerencias de refrigeración

- Carne (todo tipo), envolver en bolsas de polietileno: Envuélvala y colóquela en el estante de cristal que hay sobre el cajón de las

verduras. Respete siempre los tiempos de almacenamiento y consúmlala según las fechas recomendadas por los fabricantes.

- Alimentos cocinados, platos fríos, etc.: Deben estar siempre cubiertos y se pueden colocar en cualquier estante.
- Frutas y verduras: Se deben guardar en el cajón especial incluido.
- Mantequilla y queso: Se debe envolver en papel hermético o con film plástico.
- Botellas de leche: Deben tener tapa y se deben guardar en los estantes de la puerta.

### Sugerencias de congelación

- Cuando lo encienda por primera vez o después de un largo periodo sin usarlo, deje que el aparato funcione al menos dos horas con los ajustes más altos antes de meter alimentos.
- Prepare los alimentos en porciones pequeñas para permitir que se congelen rápida y completamente y para que después sea posible descongelar solo la cantidad necesaria.
- Envuelva los alimentos en papel de aluminio o envoltorio hermético de polietileno para alimentos.
- No permita que los alimentos frescos descongelados entren en contacto con los alimentos ya congelados para evitar que suba la temperatura de estos últimos.
- Si se consumen los alimentos congelados inmediatamente después de sacarlos del congelador, podrían causar quemaduras por congelación en la piel.

● Se recomienda etiquetar y datar cada paquete congelado para mantener un seguimiento de los tiempos de almacenamiento.

### **Recomendaciones para guardar los alimentos congelados**

● Asegúrese de que el vendedor de los alimentos haya almacenado los alimentos congelados de forma correcta.

● Una vez descongelados, los alimentos se deteriorarán rápidamente y no se deben volver a congelar. No supere el tiempo de almacenamiento indicado por el fabricante de los alimentos.

### **Apagar el aparato**

Si fuera necesario apagar el aparato durante un periodo prolongado, debe seguir estos pasos para prevenir la aparición de hongos en él.

1. Retire todos los alimentos.
2. Desconecte el enchufe de la toma eléctrica.
3. Limpie y seque completamente el interior.
4. Asegúrese de que todas las puertas queden abiertas ligeramente para permitir que circule el aire.

## **Limpieza y mantenimiento**

Por motivos de higiene, se debe limpiar periódicamente el aparato (así como los accesorios exteriores e interiores) al menos cada dos meses.

**¡Precaución!** El aparato no debe estar conectado a la corriente durante la limpieza. ¡Existe peligro de descarga eléctrica! Antes de limpiarlo, apague el aparato y desconecte el enchufe de la toma eléctrica.

### **Limpieza exterior**

Para mantener un buen aspecto del aparato, debe limpiarlo periódicamente.

-Limpie el panel digital y el panel de visualización con un trapo limpio y suave.

-Rocíe agua en el trapo de limpieza en lugar de rociarla directamente en la superficie del aparato. Esto ayudará a distribuir la humedad de manera uniforme por la superficie.

-Limpie las puertas, asas y superficies del armario con un detergente suave y, a continuación, séquelas con un trapo suave.

### **¡Precaución!**

-No utilice objetos afilados, ya que podrían rayar la superficie.

-No utilice diluyentes, detergente para vehículos, Clorox, aceites etéreos, limpiadores abrasivos ni disolventes orgánicos, como benceno, para limpiarlo. Podrían dañar la superficie del aparato y provocar un incendio.

### **Limpieza interior**

Debe limpiar periódicamente el interior del aparato. Le resultará más fácil limpiarlo cuando tenga poca cantidad de comida. Limpie el interior del frigorífico y el congelador con una solución débil de bicarbonato de soda y, a continuación, aclárelo con agua caliente usando un trapo o esponja escurridos. Séquelo completamente antes de volver a colocar los estantes y cestas. Seque cuidadosamente todas las superficies y piezas extraíbles.

Aunque este aparato tiene una función automática de descongelación, podría haber una capa de escarcha en el interior del compartimento congelador si se ha abierto con frecuencia la puerta o si se ha mantenido abierta mucho rato. Si la escarcha es muy gruesa, elija un momento en el que haya poca cantidad de alimentos guardados y siga estos pasos:

1. Retire los alimentos y los accesorios, desenchufe el aparato de la electricidad y deje las puertas abiertas. Ventile bien la habitación para acelerar el proceso de descongelación.

2. Cuando se haya descongelado completamente, limpie el congelador siguiendo el proceso antes descrito.

**¡Precaución!** No utilice objetos afilados para eliminar la escarcha del compartimento congelador. Solo se debe volver a conectar a la corriente y encender el aparato cuando el interior esté completamente seco.

#### **Limpieza del sello de las puertas**

Procure mantener limpio el sello de las puertas. Los alimentos y bebidas pegajosos pueden hacer que los sellos se enganchen en el armario y se rompan al abrir la puerta. Limpie el sello con un detergente suave y agua caliente. Aclárelo y séquelo completamente después de limpiarlo.

**¡Precaución!** Solo se debe encender el aparato si los sellos de las puertas están completamente secos.

#### **Sustituir la luz LED:**

Advertencia: ¡El usuario no debe sustituir la luz LED! Si la luz LED está dañada, póngase en contacto con el servicio de atención al cliente para pedir ayuda. Para sustituir la luz LED, puede seguir estos pasos:

1. Desenchufe el aparato.
2. Retire la cubierta de la luz apretándola y sacándola.
3. Sostenga la cubierta del LED con una mano y con la otra estire a la vez que presiona el pestillo conector.
4. Sustituya la luz LED y encájela correctamente.

## Solución de problemas

Si experimenta algún problema con el aparato o le preocupa que no funcione correctamente, puede realizar estas sencillas comprobaciones antes de llamar al servicio técnico.

**¡Advertencia!** No intente reparar el aparato usted mismo. Si el problema persiste después de haber realizado las comprobaciones descritas a continuación, póngase en contacto con un electricista cualificado, un ingeniero de mantenimiento autorizado o con la tienda donde compró el producto.

Problema	Causa posible y solución
El aparato no funciona correctamente	Compruebe si el cable eléctrico está enchufado correctamente a la toma eléctrica.
	Compruebe el fusible o el circuito del suministro eléctrico y sustitúyalos si fuera necesario.
	La temperatura ambiental es demasiado baja. Intente establecer la temperatura de la cámara en un nivel más frío para solucionar este problema.
	Es normal que el congelador no funcione durante el ciclo de descongelación automática, o durante periodos cortos después de encender el aparato para proteger el compresor.
Salen olores de los compartimentos	Es posible que sea necesario limpiar el interior.
	Algunos alimentos, recipientes o envoltorios provocan olores.
Sale ruido del aparato	<p>Los sonidos descritos a continuación son bastante normales:</p> <ul style="list-style-type: none"> <li>● Ruidos de funcionamiento del compresor.</li> <li>● Ruido de circulación de aire del motor del ventilador pequeño ubicado en el compartimento del congelador o en otros compartimentos.</li> <li>● Sonido de borboteo parecido al del agua en ebullición.</li> <li>● Golpeteos durante la descongelación automática.</li> <li>● Chasquidos antes de que arranque el compresor.</li> </ul>
	<p>Otros ruidos inusuales pueden ser debidos a los motivos descritos a continuación y es posible que deba comprobarlos y tomar medidas:</p> <p>El armario no está nivelado. La parte trasera del aparato toca la pared. Las botellas o recipientes se caen o ruedan.</p>
El motor funciona continuamente.	<p>Es normal escuchar periódicamente el sonido del motor, que deberá funcionar con más intensidad en las siguientes circunstancias:</p> <ul style="list-style-type: none"> <li>● La temperatura establecida es más fría de lo necesario.</li> <li>● Se ha guardado recientemente una gran cantidad de alimentos calientes en el aparato.</li> <li>● La temperatura exterior del aparato es demasiado elevada.</li> <li>● Las puertas han estado abiertas demasiado rato o con mucha</li> </ul>

	<p>frecuencia.</p> <ul style="list-style-type: none"> <li>● Después de instalar el aparato o cuando ha estado apagado durante mucho tiempo.</li> </ul>
Hay una capa de escarcha en el compartimento	<p>Compruebe que las salidas de aire no estén bloqueadas con alimentos y asegúrese de que la comida esté colocada dentro del aparato de forma que permita una ventilación suficiente. Asegúrese de que la puerta esté completamente cerrada. Para ver cómo eliminar la escarcha, consulte el capítulo Limpieza y mantenimiento.</p>
La temperatura interna es demasiado cálida	<p>Es posible que las puertas hayan estado abiertas demasiado rato o con mucha frecuencia, o que las puertas se mantengan abiertas por algún obstáculo, o que el aparato tenga poco espacio a los lados, en la parte trasera o encima</p>
La temperatura interna es demasiado fría	<p>Aumente la temperatura según se indica en el capítulo “Controles del panel de visualización”.</p>
Las puertas no se pueden cerrar fácilmente	<p>Compruebe que la parte superior del frigorífico esté inclinada hacia atrás unos 10-15 mm para permitir que las puertas se cierren solas, o si hay algo dentro que evita que se cierren.</p>
Gotea agua al suelo	<p>Es posible que el recipiente de agua (ubicado en la parte inferior trasera del armario) no esté nivelado correctamente, o que la boquilla de drenaje bajo el depósito del compresor no esté posicionada correctamente para dirigir el agua hacia dicho recipiente, o que la boca esté bloqueada. Es posible que deba apartar el frigorífico de la pared para comprobar el recipiente y la boquilla.</p>
La luz no funciona	<ul style="list-style-type: none"> <li>● Es posible que la luz LED esté dañada. Consulte cómo sustituir las luces LED en el capítulo “Limpieza y mantenimiento”.</li> <li>● El sistema de control ha desactivado las luces porque la puerta ha estado abierta demasiado rato, cierre y vuelva a abrir la puerta para reactivar las luces.</li> </ul>

## Eliminación del aparato

Está prohibido eliminar este aparato con los residuos domésticos.

### Material de embalaje

Los materiales de embalaje con el símbolo de reciclaje son reciclables. Arroje el embalaje al contenedor de recogida de residuos adecuado para reciclarlo.

### Antes de eliminar el aparato

1. Desconecte el enchufe de la toma eléctrica.
2. Corte el cable eléctrico y elimínelo con el enchufe.

¡Advertencia! Los refrigeradores contienen refrigerante y gases en el aislamiento. El refrigerador y los gases tienen que ser desechados de manera profesional ya que pueden causar lesiones a los ojos o la ignición.

Asegúrese de que la tubería del circuito de refrigerante no esté dañada antes de su desecho adecuado

	Eliminación correcta del producto
	<p>Esta marca indica que no se debe eliminar el producto con otros residuos domésticos en la UE. Para prevenir posibles perjuicios para el medio ambiente o para la salud derivados de una eliminación de residuos no controlada, reciclelo con responsabilidad de forma que favorezca la reutilización sostenible de los recursos materiales. Para devolver el dispositivo usado, hágalo a través de los sistemas de devolución y recogida o póngase en contacto con el distribuidor donde compró el producto. Ellos pueden hacerse cargo del producto para reciclarlo de forma respetuosa con el medio ambiente.</p>

Para evitar contaminaciones alimentarias, siga estas instrucciones

- Abrir la puerta durante largos periodos puede provocar un aumento significativo de la temperatura de los componentes del aparato.
- Limpie periódicamente las superficies que puedan entrar en contacto con los alimentos y los sistemas de drenaje accesibles.
- Almacene la carne y el pescado crudos en contenedores adecuados en el refrigerador, de forma que no toquen ni goteen sobre otros alimentos.
- Los compartimentos de dos estrellas para alimentos congelados son aptos para almacenar alimentos precongelados, almacenar o hacer helado y cubitos de hielo. - Los compartimentos de una, dos y tres estrellas no son adecuados para congelar alimentos frescos.

Orden	Compartimentos TIPO	Temp. de almacenamiento objetivo [°C]	Alimentos adecuados
1	Nevera	+2~ +8	Huevos, alimentos cocidos, alimentos envasados, frutas y verduras, productos lácteos, pasteles, bebidas y otros alimentos que no son adecuados para la congelación.
2	(***)*-Congelador	≤ -18	Mariscos (pescado, camarones, mariscos), productos acuáticos de agua dulce y productos cárnicos (El tiempo recomendado es de 3 meses: los valores nutricionales y el sabor disminuyen con el tiempo), adecuados para alimentos frescos congelados.
3	***-Congelador	≤ -18	Mariscos (pescado, camarones, mariscos), productos acuáticos de agua dulce y productos cárnicos (El tiempo recomendado es de 3 meses: los valores nutricionales y el sabor disminuyen con el tiempo). No es adecuado para congelar alimentos frescos.
4	** -Congelador	≤ -12	Mariscos (pescado, camarones, mariscos), productos acuáticos de agua dulce y productos cárnicos (El tiempo recomendado es de 2 meses: los valores nutricionales y el sabor disminuyen con el tiempo). No es adecuado para congelar alimentos frescos.
5	*-Congelador	≤ -6	Mariscos (pescado, camarones, mariscos), productos acuáticos de agua dulce y productos cárnicos (El tiempo recomendado es de 1 mes: los valores nutricionales y el sabor disminuyen con el tiempo). No es adecuado para congelar alimentos frescos.
6	0 estrellas	-6 ~ 0	Cerdo fresco, carne de res, pescado, pollo, algunos alimentos procesados envasados, etc. (Recomendado para comer dentro del mismo día, preferiblemente no más tarde de 3 días). Alimentos procesados encapsulados parcialmente embalados / envueltos (alimentos no congelables)
7	Enfriar	-2 ~ +3	Cerdo, ternera, pescado y pollo frescos/congelados, productos de agua dulce, etc. (7 días por debajo de 0 °C y por encima de 0 °C, se recomienda consumir durante el mismo día, preferiblemente no más de 2 días). Marisco (menos de 0 durante 15 días, no se recomienda almacenar por encima de 0 °C).



---

8	Alimentos frescos	0 ~ +4	Cerdo, ternera, pescado y pollo frescos, alimentos cocinados, etc. (se recomienda comer durante el mismo día, preferiblemente no más de 3 días).
9	Vino	+5 ~ +20	Vino tinto, vino blanco, vino espumoso, etc.

Nota: almacene los diferentes alimentos según compartimentos o la temperatura de almacenamiento objetivo de los productos adquiridos.

- Si el refrigerador permanece vacío durante mucho tiempo, desenchúfelo, descongele, limpie, seque y deje la puerta abierta para prevenir la formación de moho en el interior.

**Limpieza del dispensador de agua (especial para productos de dispensador de agua:**

- Limpie los depósitos de agua si no se utilizan durante 48 horas; enjuague el sistema de agua conectado a un suministro de agua si no se ha sacado agua en 5 días.

ADVERTENCIA: Los alimentos deben envasarse en bolsas antes de ponerlos en la nevera y los líquidos deben embotellarse o meterse en recipientes con tapa para evitar problemas debido a que la estructura del producto no es fácil de limpiar.

# Hisense

life reimagined

## MODE D'EMPLOI POUR L'UTILISATEUR

Avant faire fonctionner cet appareil, s'il vous plaît lisez attentivement ce manuel et conservez-le pour référence ultérieure

Français

## Contenus

Sécurité et mises en garde -----	2	Conseils et astuces pratiques -----	22
Installation de votre nouvel appareil -----	8	Nettoyage et entretien -----	23
Description de l'appareil -----	15	Dépannage -----	24
Panneau d'affichage -----	17	Recyclage de cet appareil-----	26
Utilisation de votre appareil-----	20		



## Sécurité et mises en garde

Pour votre sécurité et pour une utilisation correcte de l'appareil, avant d'installer et d'utiliser l'appareil pour la première fois, lisez attentivement cette notice, y compris les mises en gardes et les conseils utiles qu'elle contient. Afin d'éviter d'endommager l'appareil et/ou de vous blesser inutilement, il est important que les personnes amenées à utiliser cet appareil aient pris entièrement connaissance de son fonctionnement ainsi que de ses fonctions de sécurité. Conservez ces consignes pour plus tard et pensez à les ranger à côté de l'appareil, afin qu'elles soient transmises avec ce dernier en cas de vente ou de déménagement. Cela permettra de garantir un fonctionnement optimal du système. Pour éviter tout risque de blessure, conservez cette notice. Le fabricant ne saurait en effet pas être tenu responsable en cas de mauvaise manipulation du système.

### Sécurité des enfants et des autres personnes vulnérables

- Selon les normes EN

Ce système peut être utilisé par des enfants âgés de 8 ans et plus et par des personnes à capacités réduites sur le plan physique, sensoriel ou mental, ou n'ayant pas appris à utiliser l'appareil, dans le cadre où ils sont encadrés par une personne informée et ayant conscience des risques impliqués. Les enfants ne doivent pas jouer avec l'appareil. Le nettoyage et l'entretien ne doivent en aucun cas être effectués par des enfants sans surveillance.

Selon les normes IEC

Cet appareil est déconseillé aux personnes souffrant d'handicap physiques, sensoriels ou mentaux, ou ayant un manque d'expériences et de connaissances jusqu'à ce qu'ils aient reçu des instructions concernant l'utilisation de l'appareil auprès de personnes responsables de leur sécurité.

- 
- Conservez tous les emballages hors de portée des enfants, car il existe un risque de suffocation.
  - Si vous décidez de mettre au rebut l'appareil, débranchez-le de la prise murale, coupez le câble de connexion (aussi proche de l'appareil que vous le pouvez) et retirez la porte afin d'empêcher les enfants de jouer avec et de se faire électrocuter ou de s'enfermer à l'intérieur.
  - Si l'appareil, doté d'un joint de porte magnétique, doit remplacer un autre appareil doté d'un loquet sur la porte ou sur le joint, vérifiez bien que le loquet est hors d'état de fonctionner avant de vous débarrasser de l'ancien appareil. Cela évitera de transformer cet appareil en piège pour les enfants.

### **Sécurité générale**



**ATTENTION !** Cet appareil est conçu pour fonctionner dans un foyer domestique et dans les environnements de type suivant

- locaux de cuisine et équipements vendus dans le commerce, environnements de travail et bureaux ;
  - structures de type Bed and Breakfast
  - bâtiments de ferme et hôtels, motels et autres organismes accueillant des clients ;
  - cuisine industrielle et autres applications non destinées à la revente
- **ATTENTION** — Ne rangez jamais de substances inflammables tels que des aérosols à l'intérieur de cet appareil, car elles pourraient s'y déverser.
  - **ATTENTION** — Si le cordon d'alimentation est endommagé, vous devez le remplacer immédiatement auprès de votre fabricant, ou d'un revendeur qualifié, afin d'éviter tout risque d'électrocution
  - **ATTENTION** — Maintenez les ventilations bien ouvertes, et vérifiez bien que l'air peut circuler par les ouvertures, surtout si l'appareil est encastré dans le mur.
  - **ATTENTION** — Etant donné que les systèmes mécaniques et autres équipements électriques accélèrent le processus de dégivrage, respectez l'environnement recommandé par le fabricant.
  - **ATTENTION** — N'endommagez pas le circuit de réfrigération.
  - **ATTENTION** — N'utilisez pas d'appareils électriques à l'intérieur du compartiment destiné à recevoir de la nourriture, sauf si ces derniers sont tolérés par le fabricant.
-

- 
- ATTENTION — Le système réfrigérant et isolant contiennent des gaz inflammables. Lorsque vous mettez le système au rebut, faites-le auprès d'un centre de collecte agréé. N'exposez jamais l'appareil aux flammes.
  - ATTENTION: Lors du positionnement de l'appareil, rassurez-vous que le cordon d'alimentation n'est pas coincé ou endommagé.
  - ATTENTION - Ne placez pas plusieurs prises de courant ou alimentations portables à l'arrière de l'appareil.

## Remplacement des lampes d'éclairage

- ATTENTION-Les lampes d'éclairage ne doivent pas être remplacées par l'utilisateur! Si les lampes d'éclairage sont endommagées, contactez le service d'assistance clientèle pour obtenir de l'aide.

Cet avertissement concerne uniquement les réfrigérateurs contenant des lampes d'éclairage

## Liquide réfrigérant

De l'isobutane réfrigérant (R600a) est utilisé dans le circuit réfrigérant du système ; Il s'agit d'un gaz naturel hautement inflammable, et donc dangereux pour l'environnement. Pendant les transports et l'installation du système, vérifiez qu'aucun des composants du circuit de réfrigération ne soit endommagé. Le réfrigérant (R600a) est un liquide inflammable.

- ATTENTION - Les réfrigérateurs contiennent du réfrigérant et des gaz dans l'isolation. Le fluide frigorigène et les gaz doivent être éliminés professionnellement, car ils peuvent causer des lésions oculaires ou un incendie. Rassurez-vous que les tubes du circuit de réfrigérant ne sont pas endommagés avant l'élimination appropriée de ces gaz.



### **Attention : Risque d'incendie / matériaux inflammables**

Si le circuit de réfrigération était endommagé :

- Évitez les flammes nues et toute source d'inflammation.
- Ventilez bien la pièce où se trouve l'appareil.

---

Il est dangereux de modifier la composition de cet appareil, de quelque manière que ce soit.

Tout dommage fait au cordon peut provoquer un court-circuit, et/ou une électrocution.



## **Sécurité électrique**

1. Le cordon d'alimentation ne doit pas être rallongé.
2. Vérifiez bien que la prise murale n'est pas endommagée. Une prise murale en mauvais état pourrait entraîner une surchauffe du système et son explosion.
3. Vérifiez bien que vous pouvez accéder à la prise murale de l'appareil.
4. Ne tirez jamais sur le câble principal.
5. Si la prise murale est lâche, ne branchez pas le cordon. Il existe un risque d'électrocution ou d'incendie.
6. Vous ne devez jamais utiliser l'appareil si le cache de l'éclairage intérieur n'est pas en place.
7. Ce réfrigérateur fonctionne sur un courant à phase unique de 220~240V/50Hz. Si des variations de tensions sont constatées ou que la tension électrique dépasse la valeur conseillée, pour votre sécurité, vérifiez bien que le régulateur de tension automatique C.A supporte bien 350W de plus que l'appareil. Le réfrigérateur doit utiliser une prise murale spécifique plutôt qu'une prise regroupant d'autres appareils électriques. L'appareil doit être relié au sol selon les recommandations en vigueur.

## **Utilisation quotidienne**

- Ne stockez jamais de substances ou de liquides inflammables à l'intérieur de l'appareil ; cela provoquerait un risque d'exposition.
- Ne faites pas fonctionner d'autres appareils électriques à l'intérieur de cet appareil (mixeurs, turbines à glace électrique, etc).
- Lorsque vous débranchez l'appareil, tenez toujours la prise dans vos mains et ne tirez pas sur le cordon.
- Ne placez pas d'éléments chauds ni de composants en plastiques dans cet appareil.

- 
- Ne placez pas de produits alimentaires directement à la sortie d'air située au fond de l'appareil.
  - Rangez les aliments déjà emballés conformément aux consignes livrées par leur fabricant.
  - Cet appareil doit être utilisé et traité selon certaines règles spécifiques. Consultez les règles établies en matière de stockage.
  - Ne placez pas de boissons gazeuses ni de boissons carbonatées dans le compartiment de congélation, car cela exercerait une pression sur les bouteilles, qui pourraient exploser à l'intérieur de l'appareil.
  - Les aliments congelés peuvent brûler s'ils sortent directement du froid.
  - N'exposez pas l'appareil directement au soleil.
  - Conservez les bougies, luminaires et autres flammes nues éloignées de l'appareil, afin d'éviter les risques d'incendie.
  - Cet appareil est destiné à ranger des aliments et/ou des boissons domestiques traditionnelles, selon les consignes livrées avec le système. L'appareil est lourd. Soyez prudent lorsque vous le déplacez.
  - Ne retirez pas et ne touchez pas les éléments du congélateur si vous avez les mains mouillées/humides, car cela pourrait provoquer une abrasion de la peau et/ou des brûlures graves.
  - N'utilisez jamais lesocle, les tiroirs, les portes, et autres éléments similaires pour vous appuyer
  - Les aliments congelés ne doivent jamais être recongelés une fois qu'ils ont été décongelés.
  - Les bouteilles pourraient exploser. Ne consommez pas les glaçons formés directement par le congélateur, car vous pourriez vous brûler la bouche et les lèvres.
  - Pour éviter les chutes d'objets et empêcher de détériorer l'appareil, ne surchargez pas les compartiments de portes ni les tiroirs.

## **Attention !**

## **Nettoyage et entretien**

- 
- Avant tout entretien, débranchez l'appareil et coupez le courant.
  - Ne nettoyez pas l'appareil avec des objets métalliques, un système à vapeur, des huiles volatiles, des solvants organiques ou des composants abrasifs.
  - N'utilisez pas d'objets tranchants ou pointus pour retirer la glace. Utilisez un grattoir en plastique.

### **Information importante à propos de installation!**

- Pour que les branchements électriques soient corrects, suivez bien les consignes livrées dans ce manuel.
- Déballez l'appareil et vérifiez qu'il n'est pas endommagé visuellement. Ne branchez pas l'appareil si ce dernier est endommagé. Signalez tout dommage au point de vente où vous l'avez acheté. Dans ce cas, conservez l'emballage.
- Il est recommandé d'attendre au moins quatre heures avant de brancher l'appareil au courant, afin que le compresseur soit bien alimenté en huile.
- Une bonne circulation de l'air est nécessaire, afin d'éviter les risques de surchauffe. Pour que la ventilation soit suffisante, suivez bien les consignes d'installation fournies.
- Dans la mesure du possible, l'arrière de l'appareil ne doit pas être collé au mur pour éviter de toucher ou d'attraper des parties chaudes (compresseur, condenseur) pour éviter les risques d'incendie, suivez les instructions d'installation.
- L'appareil ne doit pas être situé à côté de radiateurs ou de feux de cuisson.
- Vérifiez bien que les prises sont accessibles une fois l'appareil installé.

### **Dépannage**

- Toute opération électrique doit être effectuée par un technicien qualifié et compétent dans le domaine.
- Cet appareil doit être dépanné par un Centre de Réparation Agréé, et seules des pièces d'origine doivent être utilisées.

1) Si l'appareil ne contient pas de congélateur.

2) Si l'appareil contient un congélateur.

Remarque : Les enfants âgés de 3 à 8 ans sont autorisés à charger et décharger des appareils électriques réfrigérants.

(Cette clause s'applique uniquement dans la région UE.)



## Installation de votre nouvel appareil

Avant d'utiliser l'appareil pour la première fois, prenez connaissance des conseils suivants.

### Ventilation de l'appareil



Afin d'améliorer l'efficacité du système de refroidissement et

économiser de l'énergie, il est nécessaire de maintenir une bonne ventilation autour de l'appareil. Pour cette raison, un espace suffisant devrait être conservé autour du réfrigérateur. Suggestion : nous vous conseillons de laisser 50-70mm d'espace entre l'arrière de l'appareil et le mur, au moins 100mm entre le haut de l'appareil et le plafond, et au moins 100mm sur les côtés, afin de permettre aux portes de s'ouvrir à 115°, comme cela est montré sur les illustrations suivantes :

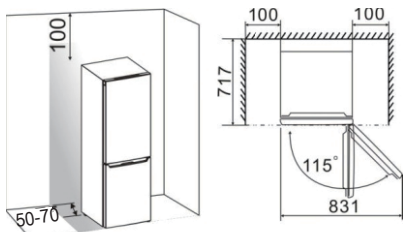

Remarque :

● Cet appareil fonctionne au maximum de ses capacités s'il est utilisé sous les climats mentionnés dans la table ci-dessous. Il se peut qu'il ne fonctionne pas très bien s'il reste sur une longue période à une température supérieure ou inférieure à celle indiquée.

Catégorie de climat	Température ambiante
SN	+10°C à +32°C
N	+16°C à +32°C
ST	+16°C à +38°C
T	+16°C à +43°C

- Pour éviter le phénomène de condensation, installez votre appareil, à la verticale, dans un endroit sec.
- Évitez l'exposition directe au soleil, à la pluie ou au gel. Tenez l'appareil à l'écart des sources de chaleur telles que les fours, cheminées ou radiateurs.

### Niveler votre appareil



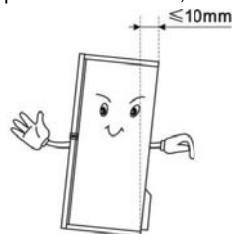

- Pour un nivellement correct et pour que l'air circule correctement autour de l'appareil, vous pouvez ajuster le pied réglable, situé sous l'appareil. Vous pouvez le régler manuellement ou au moyen d'une clé adaptée.
- Pour permettre à la porte de se fermer toute seule, inclinez légèrement l'appareil vers l'arrière, de l'ordre de 10mm.

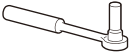

### Inversion de la porte

Le côté duquel la porte s'ouvre peut être inversé, en passant du côté droit (tel que le modèle est livré) au côté gauche, si le lieu d'installation le nécessite.

Attention ! Lorsque vous inversez la porte, l'appareil ne doit pas être branché à l'électricité. Assurez-vous que la prise est bien débranchée de la fiche secteur.

	
Clé à molette 8mm	Tournevis en croix
	
Tournevis plat	Clé 8mm

Outils dont vous aurez besoin

Remarque :

- Si cela est nécessaire, inclinez le réfrigérateur vers l'arrière afin de pouvoir accéder à la base, allongez l'appareil sur un matériau en mousse ou autre matériau similaire, afin de ne pas endommager la structure. Pour inverser le sens de la porte, les étapes suivantes sont généralement recommandées. Les illustrations peuvent varier selon les modèles. La référence du modèle sera indiquée sur chaque illustration. Si certains éléments ne sont pas représentés sur l'illustration, ignorez la description fournie.

1. Placez le réfrigérateur à la verticale. Ouvrez la porte supérieure pour retirer toutes les étagères (pour éviter de les endommager) puis fermez la porte.

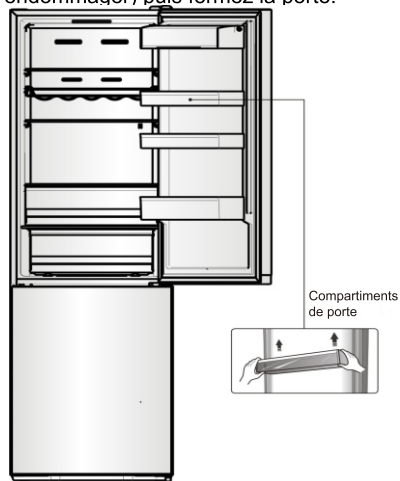

2. Retirez la pièce ①, desserrez la pièce ② du côté supérieur droit du réfrigérateur et faites attention au connecteur électrique ③ ci-dessous, car les connecteurs électriques sont toujours connectés. Puis, débranchez les connexions électriques ③ et retirez l'élément ②.

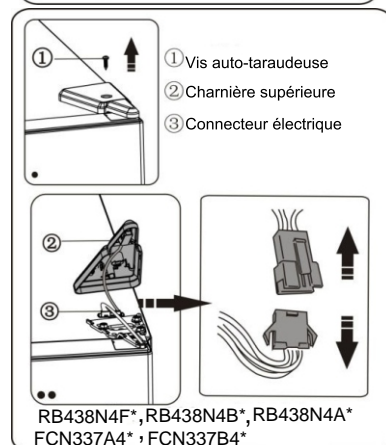
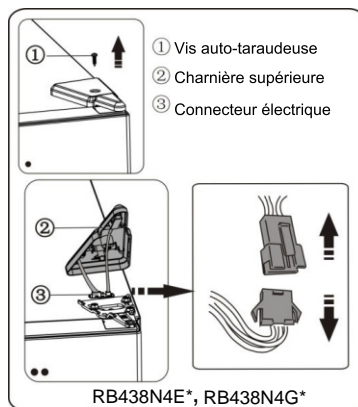

3. Retirez les vis ① et la charnière ②. Puis, faites passer le connecteur ③ par la fente de la charnière ②. (Tenez la porte supérieure pendant l'installation)

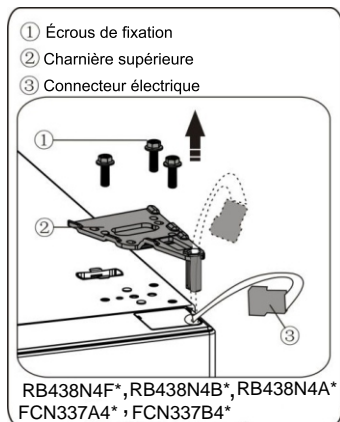
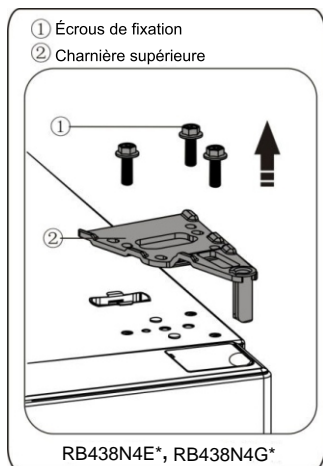

4. Retirez la porte supérieure de la charnière intermédiaire en soulevant délicatement la porte vers le haut. Puis, placez la porte supérieure sur une surface molle, le couvercle vers vous.



5. Retirez la trappe de vis (droite) de son emballage plastique et installez-le sur le côté supérieur droit du réfrigérateur. Puis, retirez la trappe de vis (gauche) du côté supérieur gauche de l'appareil et mettez-le dans l'emballage plastique.

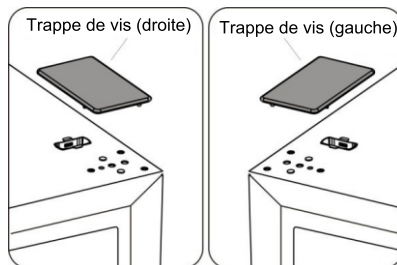

6. Retirez l'élément ① du côté supérieur gauche du couvercle supérieur et retirez l'élément ②. Puis, retirez les éléments ③ et ④ du côté supérieur droit du couvercle supérieur. Placez l'élément ⑤ du côté supérieur droit du couvercle supérieur. Reportez-vous à l'étape précédente, installez l'élément ③ et l'élément ④ du côté supérieur gauche du couvercle supérieur. Installez l'élément ① du côté supérieur droit du couvercle supérieur.

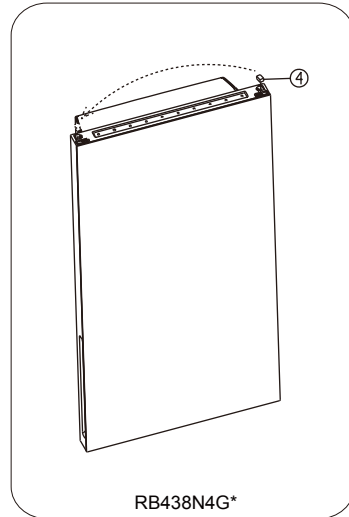
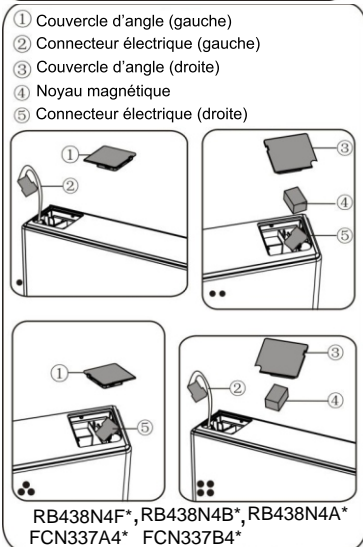
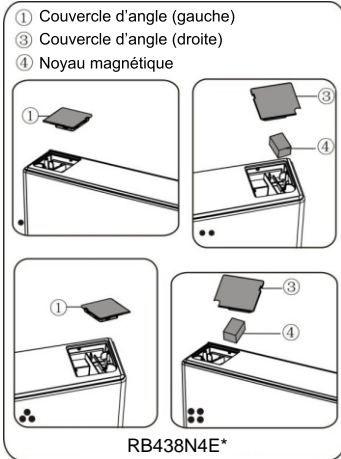

7. Dévissez la vis ③ et retirez l'élément ② puis l'élément ①, Installez la butée gauche de la porte de remplacement ④ (fournie dans l'emballage plastique) ainsi que l'élément ② (butoir) du côté gauche au moyen de la vis ③. Conservez l'élément ① avec l'appareil à titre de référence.

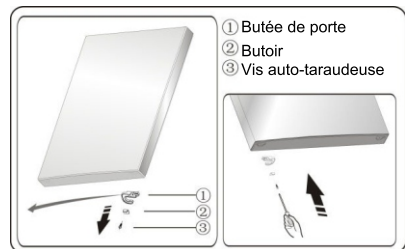

8. Desserrez les vis utilisées pour fixer la charnière intermédiaire, puis retirez-la. Puis, retirez la porte inférieure.

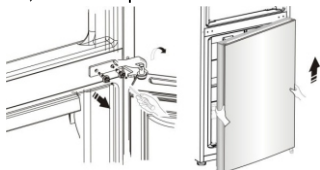

9. Placez la porte inférieure sur une surface molle, la face avant vers vous. Desserrez la vis ③ et retirez les éléments ② et ①. Installez la butée gauche de la porte de remplacement ④ (fournie dans l'emballage plastique) ainsi que l'élément ② (butoir) du côté gauche au moyen de la vis ③. Conservez l'élément ① avec l'appareil à titre de référence.

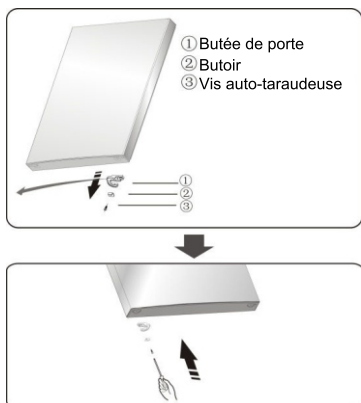

10. Remplacez les trappes de vis en les faisant passer du côté gauche au côté droit (comme sur l'illustration ci-dessous).

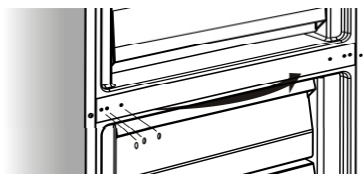

11. Inclinez le réfrigérateur vers l'arrière, retirez l'élément ③ puis retirez la vis ④.

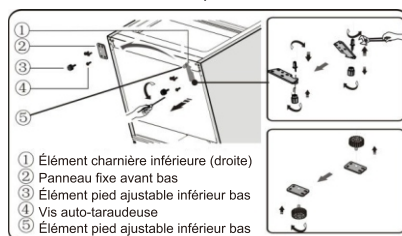

12. Retirez l'élément ⑤ de la goupille de la charnière inférieure, desserrez-la, changez-la de côté et serrez-la pour la maintenir en place, puis installez l'élément ⑤ sur la goupille de la charnière inférieure.

13. Retirez l'élément ③ de l'élément ②, puis retirez la vis ④.

14. Remettez en place les éléments démontés lors de l'étape 11, faites passer l'élément ① du côté gauche et l'élément ② du côté droit, puis fixez-les au moyen d'une vis ④. Enfin, installez l'élément ③.

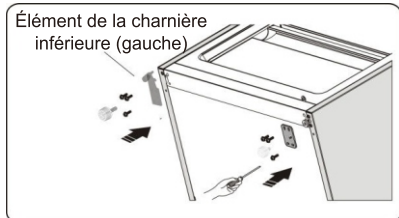

15. Faites glisser la porte inférieure sur la goupille de la charnière inférieure et maintenez le tout en position. Faites pivoter la charnière intermédiaire de 180°, déplacez la rondelle de l'axe vers la partie basse, ajustez la charnière intermédiaire dans la bonne position et installez-la en vérifiant que la porte inférieure est bien en place.

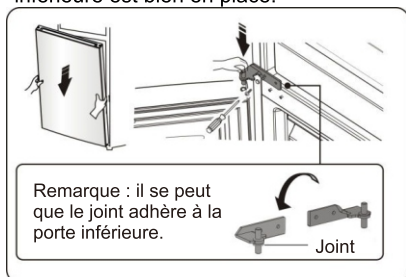

16. Déplacez la porte supérieure dans une position adéquate, puis fixez l'élément ② au moyen des vis ①. Avant de fixer l'élément ②, faites passer le connecteur ③ par la charnière ② en vous reportant à l'étape 3. (Maintenez la porte supérieure manuellement pendant l'installation)

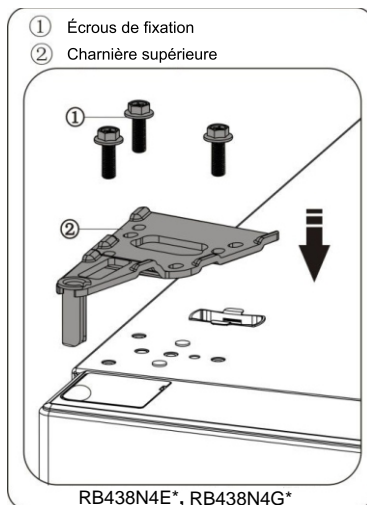
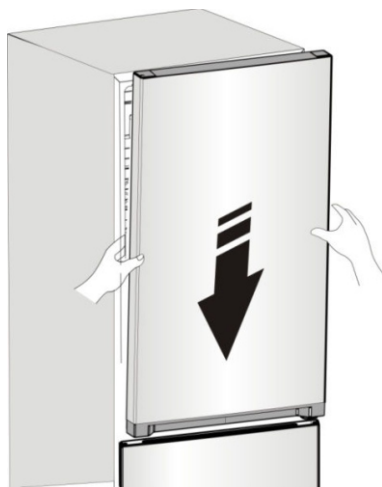

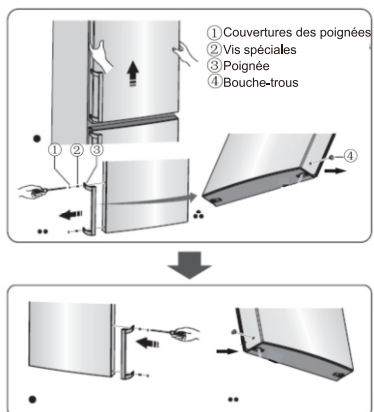
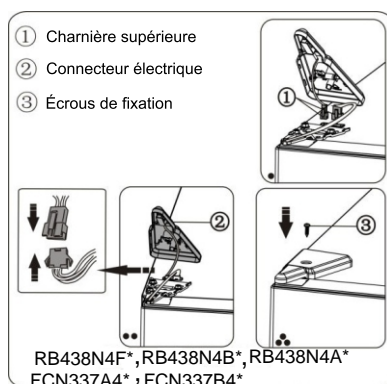
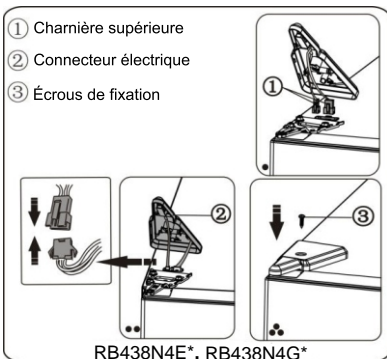
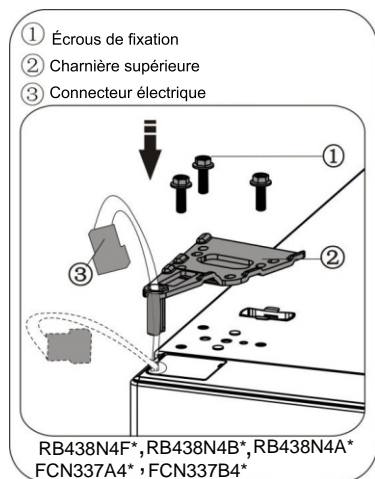

## Description de l'appareil

1. Armoire
2. Éclairage à LED et panneau d'affichage
3. Étagère en verre
4. Casier à bouteille souple (facultative)
5. Mode 0°C Cooling Plus (Compartiment de réfrigération)
6. Couvercle du bac à légumes
7. Bac à légumes/fruits
8. Compartiment supérieur du congélateur
9. Étagère en verre supérieure du congélateur
10. Compartiment intermédiaire du congélateur
11. Étagère en verre intermédiaire du congélateur
12. Compartiment inférieur du congélateur
13. Pied ajustable
14. Porte du réfrigérateur
15. Couvercle de l'étagère supérieure
16. Étagère intermédiaire
17. Étagère supérieure
18. Joint de porte du réfrigérateur
19. Étagère inférieure
20. Poignée (facultative)
21. Joint de porte du congélateur
22. Porte du congélateur

Vue d'ensemble de l'appareil

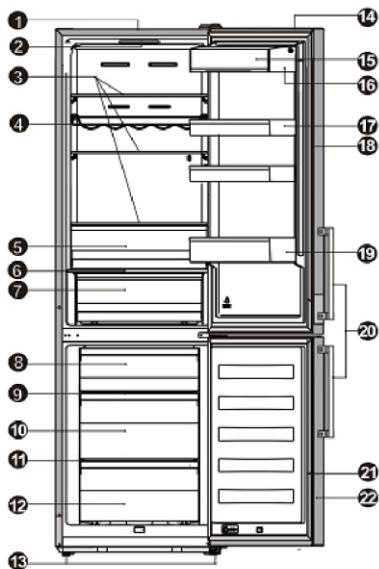

PIÈCE	MODÈLE	RB438N4E*	RB438N4F*	RB438N4A*
		RB438N4G*	RB438N4B*	FCN337A4*
Panneau d'affichage		x	✓	✓
Poignée		x	x	✓

**Remarque:** Dans un désir constant d'améliorer nos produits, certains éléments de votre réfrigérateur peuvent être légèrement différents des illustrations continues dans ce manuel. Pour obtenir des pièces détachées pour votre congélateur, retirez le bac à glace et les tiroirs (à l'exception de celui du bas).



Paramètre de l'appareil	a	b	c	d	e	f
RB438N4G*	2003	595	570	637	/	1187
RB438N4E*	2003	595	570	637	/	1187
RB438N4F* RB438N4B* FCN337B4*	2003	595	570	637	/	1187
RB438N4A* FCN337A4*	2003	595	570	637	681.5	1191

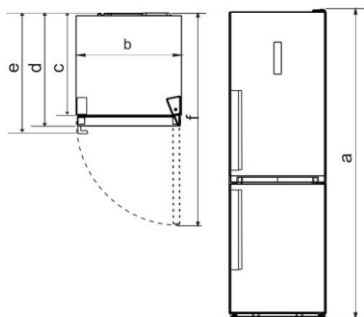

#### Caractéristiques technique

- a** Hauteur
- b** Largeur
- c** Profondeur de l'armoire
- d** Profondeur (porte fermée, sans poignée)
- e** Profondeur (porte fermée, avec poignée)
- f** Profondeur (porte ouverte)

**Remarque** : les paramètres indiqués dans la table sont des paramètres de conception standard. C'est pour cette raison qu'ils peuvent varier selon les modèles. Les informations fournies sont purement explicatives et non exhaustives.

## Panneau d'affichage

### Panneau d'affichage de la porte

Utilisez votre appareil en tenant compte des consignes suivantes. Votre appareil possède les mêmes fonctions et les mêmes modes que ceux indiqués sur l'illustration ci-dessous. Lorsque l'appareil est alimenté en électricité pour la première fois, le rétroéclairage des icônes du panneau d'affichage se met en route. Si aucune touche n'est enclenchée et que les portes restent fermées, le rétroéclairage s'arrête.

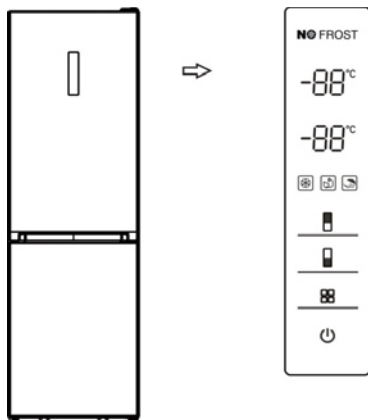

### Contrôle de la température

Lorsque vous démarrez votre réfrigérateur pour la première fois, nous vous conseillons, de régler la température sur 5°C et celle du congélateur sur -18°C. Si vous souhaitez modifier la température, suivez les consignes suivantes.

**Attention !** Lorsque vous configurez une température, vous réglez une température pour l'ensemble du réfrigérateur. Les températures à l'intérieur de chaque compartiment peuvent varier de celles indiquées par le panneau d'affichage, en fonction du volume d'aliments stockés et de leur emplacement. La température ambiante peut aussi avoir des répercussions sur la température à l'intérieur du réfrigérateur.

### 1. Réfrigérateur ( )

Appuyez sur «Fridge» pour régler la température du réfrigérateur entre 2°C et 8°C, selon vos besoins. Les valeurs correspondantes s'affichent sur le panneau d'affichage.

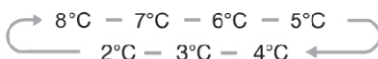

### 2. Congélateur ( )

Appuyez sur «Freezer» pour régler la température du réfrigérateur entre -15°C et -25°C, selon vos besoins. Les valeurs correspondantes s'affichent sur le panneau d'affichage, dans la séquence suivante.



### 3. Mode ( )

Vous pouvez sélectionner différents modes en fonction de vos préférences, en appuyant sur le bouton «Mode» du panneau d'affichage. Les icônes correspondantes s'allument.

### Congélation Rapide ( )

Le mode congélation rapide permet de faire descendre rapidement la

température et de congeler vos aliments plus vite que d'ordinaire.

Cette fonction vous permet de conserver les vitamines et nutriments des aliments frais sur une plus longue période.

- Lorsque le mode Super Freeze est sélectionné, le voyant s'allume et la température du congélateur est paramétrée sur -25°C.
- Si vous stockez une quantité maximum d'aliments, veuillez patienter 24 heures.
- Le mode Super Freeze s'éteint automatiquement après 26 et la température du congélateur revient au réglage précédent .

#### **Eco energy.** ( )

Cette fonction permet au congélateur de fonctionner en mode économie d'énergie, ce qui est utile pour réduire la consommation électrique en votre absence.

- Lorsque le mode Eco energy est activé, le voyant est allumé. La température du congélateur est réglée sur -17°C et celle du réfrigérateur sur 6°C.

#### **Holiday** ( )

Si vous partez en vacances pendant une longue période, vous pouvez utiliser cette fonction.

- Lorsque la fonction HOLIDAY est activée, le voyant s'allume. La température du congélateur peut être réglée sur -18°C et celle du réfrigérateur à 15°C.  
Important! : ne pas stocker d'aliments pendant cette période.

#### **4. Commutateur / SWITCH** ( )

Vous pouvez mettre votre appareil sous/hors tension au moyen de cette touche.

- Appuyez sur «Switch» pendant 3 secondes. Lorsqu'un bop résonne, l'appareil est mis hors tension.
- Appuyez sur «Switch» pendant 1 seconde. Lorsqu'un bop résonne, l'appareil est mis hors tension.

#### **5. Alarme**

- Si la porte du congélateur ou du réfrigérateur reste ouverte plus de 2 minutes, l'alarme de porte se met à sonner. En cas d'alarme, celle-ci sonnera 3 fois toutes les minutes et s'éteindra automatiquement après 8 minutes.
- Pour économiser de l'énergie, évitez de laisser la porte ouverte trop longtemps lorsque vous utilisez l'appareil. L'alarme de porte s'éteint lorsque vous refermez la porte .

## Panneau d'affichage intérieur

Utilisez votre appareil en respectant les consignes suivantes. Votre appareil possède les fonctions et les modes décrits sur les illustrations suivantes.

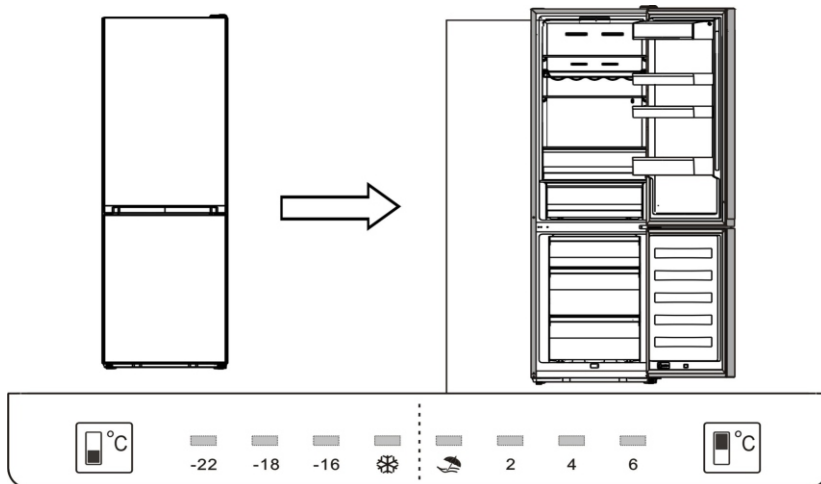

### Contrôle de la température

Lorsque vous démarrez votre réfrigérateur pour la première fois, nous vous conseillons, de régler la température sur 4°C et celle du congélateur sur -18°C. Si vous souhaitez modifier la température, suivez les consignes suivantes.

**Attention !** Lorsque vous configurez une température, vous réglez une température pour l'ensemble du réfrigérateur. Les températures à l'intérieur de chaque compartiment peuvent varier de celles indiquées par le panneau d'affichage, en fonction du volume d'aliments stockés et de leur emplacement. La température ambiante peut aussi avoir des répercussions sur la température à l'intérieur du réfrigérateur.

### 1. Réfrigérateur ( )

Appuyez sur «Fridge» pour régler la température du réfrigérateur entre 2°C et 6°C, selon vos besoins. Les valeurs correspondantes s'affichent sur le panneau d'affichage.

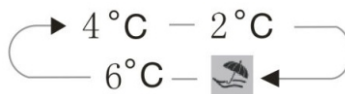

### 2. Congélateur ( )

Appuyez sur «Freezer» pour régler la température du réfrigérateur entre -16°C et -22°C, selon vos besoins. Les valeurs correspondantes s'affichent sur le panneau d'affichage, dans la séquence suivante.

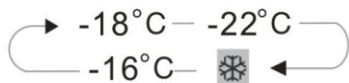

### 3. Mode

#### Holiday (Vacances) ( )

Si vous partez en vacances pendant une longue période, vous pouvez utiliser cette fonction.

**Important !** Ne stockez aucun aliment dans le réfrigérateur pendant cette période.

#### Super Freeze.( )

Le mode SUPER FREEZE permet de faire descendre rapidement la

température et de congeler vos aliments plus vite que d'ordinaire.

Cette fonction vous permet de conserver les vitamines et nutriments des aliments frais sur une plus longue période.

- Dans le cas où la quantité d'aliments à congeler serait très élevée, patientez 24 h.

- Le mode SUPER FREEZE s'éteint automatiquement après 26 heures.

Après cette période, la température du congélateur revient au réglage précédent.

## Utilisation de votre appareil

Votre appareil est fourni avec un nombre d'accessoires spécifiques. Cette rubrique vous explique comment utiliser ces accessoires.

### Étagère de porte

- Idéale pour ranger les œufs, canettes, bouteilles, aliments sous vide etc. N'y rangez pas d'éléments trop lourds.

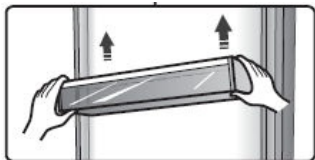

### Étagère du réfrigérateur

- Le réfrigérateur est équipé de trois étagères, qui sont amovibles pour pouvoir être nettoyées.



### Casier à bouteilles souple (facultative)

- Idéal pour stocker le vin en bouteilles ou autres liquides. Amovible pour être nettoyé.

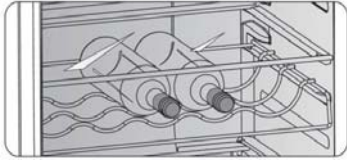

### **Mode 0°C Cooling Plus (Compartiment de réfrigération)**

- Vous pouvez y ranger du poisson, de la viande et autres aliments périssables.

Remarque : selon la température ambiante et les réglages de température, la température du mode 0°C Cooling Plus (Compartiment de réfrigération) peut légèrement varier. La température du mode 0°C Cooling Plus (compartiment de réfrigération) peut être amenée à changer. Cette température eut être inférieure à zéro ; il est donc normal que les liquides entreposés dans ce compartiment gèlent.

### **Couvercle du bac à légumes**

- Permet de réguler la température du bac à légumes et d'éviter que les fruits/légumes ne pourrissent.

### **Bac à légumes/fruits**

- Idéal pour stocker fruits et légumes.

### **Bac de congélation**

- Permet de stocker les aliments qui doivent être congelés, tels que les viandes, poissons, crèmes glacées, etc.

### **Bac à glaçons** (facultative)

- Utiliser pour fabriquer et stocker des glaçons.
- Cet accessoire est amovible, pour vous permettre de gagner plus de place. Il est protégé par un couvercle, pour en garantir la propreté.

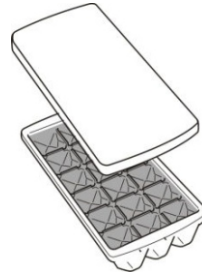

Remarque : lorsque vous utilisez le bac à glaçons pour la première fois ou ne l'avez pas utilisé depuis longtemps, nettoyez-le dans un premier temps.

### ● Processus de fabrication des glaçons.

1. Placez le bac à glaçons sur une surface stable et ôtez son couvercle.
2. Versez de l'eau dans les petits compartiments prévus à cet effet, en faisant attention à ne pas dépasser la limite d'eau autorisée (vous pouvez vous référer au repère).
3. Remettez le bac à glaçon à son emplacement d'origine. Lorsque les glaçons sont formés, servez-vous en directement ou placez-les dans un récipient de conservation, pour vous en servir plus tard

## Conseils et astuces pratiques

### Conseil d'économie d'énergie

Nous vous recommandons de suivre les conseils suivants pour économiser de l'énergie.

- Essayez de ne pas laisser la porte ouverte pendant longtemps pour préserver l'énergie.
- Assurez-vous que l'appareil se situe loin de toute source de chaleur (soleil direct, chauffage, etc.).
- Ne réglez pas la température plus froid qu'il n'est nécessaire.
- Ne stockez pas d'aliments chauds ou de liquide évaporant dans l'appareil.
- Placez l'appareil dans une pièce bien aérée et sans humidité. Veuillez vous référer au chapitre sur l'installation de votre appareil.
- Suivez les recommandations de l'image affichant le positionnement des étagères et autres compartiments de l'appareil. Il s'agit de la position idéale pour économiser de l'énergie.

### Conseils pour la réfrigération d'aliments frais

- Ne placez pas d'aliments chauds directement dans le réfrigérateur ou le freezer, la température interne augmenterait ce qui demanderait au compresseur de tourner plus et consommerait donc plus d'énergie.
- Couvrez ou enveloppez les aliments, en particulier s'ils ont une odeur forte.
- Placez les aliments correctement pour que l'air puisse circuler librement.

### Conseils deréfrigération

- Viande(ToutType) : A envelopper et placer sur l'étagère en verre au-dessus du compartiment à légumes.
- Aliments cuits, plats froids, etc.: Ils doivent être couverts et peuvent

être placés sur n'importe quelle étagère.

- Fruit et légumes : A stocker dans le compartiment prévu à cet effet.
- Beurre et fromage : A envelopper dans du papier aluminium ou du cellophane.
- Lait: Doit être stocké sur les étagères de la porte.

### Conseils de congélation

- Lors de la première utilisation ou après une longue période sans utilisation, allumez l'appareil pendant au moins 2 heures avant d'y stocker des aliments.
  - Préparez la nourriture en petite portion pour qu'elle congèle rapidement et également permettre de n'avoir à décongeler que les quantités nécessaires.
  - Envelopper les aliments dans du papier aluminium ou du cellophane.
  - Ne laissez pas les aliments frais toucher ceux qui sont déjà congelés afin d'éviter une augmentation de la température.
  - Les produits congelés, s'ils sont consommés immédiatement après les avoir sortis du freezer, peuvent causer des brûlures de froid.
  - Il est recommandé de dater chaque produit congelé afin de garder une trace du temps de stockage.
- ### Conseils pour le stockage de produits congelés
- Assurez-vous que le produit congelé a été stockécorrectement dans le point de vente.
  - Une fois décongelée, la nourriture se détériorera rapidement et ne doit pas être recongelée. Ne dépassez pas la date de stockage limite indiqué par le

fabricant.

### Éteindre votre appareil

Si vous avez besoin d'éteindre l'appareil pour une longue durée, les étapes suivantes doivent être suivies pour éviter la création de moisissures.

## Nettoyage et entretien

Pour des raisons d'hygiène, l'appareil (y compris l'extérieur et les accessoires) doivent être nettoyés régulièrement, au moins tous les 2 mois.

**Attention !** L'appareil ne doit pas être branché durant le nettoyage. Risque de choc électrique! Éteignez et débranchez l'appareil avant de le nettoyer.

### Nettoyage de l'extérieur

Pour maintenir une bonne apparence de votre appareil, vous devriez le nettoyer régulièrement.

-Essuyez le panneau digital et d'affichage avec un tissu doux et propre.  
-Aspergez de l'eau sur le tissu plutôt que sur la surface de l'appareil. Cela assure une bonne répartition de l'humidité sur la surface.

-Nettoyez les portes, les poignées et les surfaces avec un détergent doux et essuyez-les ensuite.

Attention !

-N'utilisez pas d'objets coupant car ils peuvent rayés les surfaces.  
-N'utilisez pas de diluant, détergent pour voiture, Clorox, huile éthérée, nettoyeurs abrasifs et de solvants organiques comme le benzène. Ils peuvent endommager les surfaces et prendre feu.

Nettoyage de l'intérieur

Nettoyez l'intérieur de l'appareil régulièrement. Il est plus facile de le faire quand il est moins rempli. Essuyez l'intérieur du freezer avec une solution

- 1.Retirez toute la nourriture.
- 2.Débranchez la prise.
- 3.Nettoyez et séchez l'intérieur soigneusement.
4. Assurez-vous que les portes restent ouvertes pour que de l'air circule

de bicarbonate de sodium et rincez-le avec de l'eau chaude en utilisant une éponge ou un tissu essoré.Séchez correctement avant de replacer les étagères et autres pièces amovibles.

Bien que cet appareil se dégivre automatiquement, une couche de givre peut apparaître sur

Les parois intérieures du freezer si les portes sont ouvertes fréquemment ou trop longtemps. Si la couche est trop épaisse, choisissez un moment où le stock de nourriture est bas et suivez les instructions suivantes:

- 1.Retirez les aliments et les paniers, débranchez l'appareil et laissez la porte ouverte. Aérez la pièce pour accélérer le processus.
2. Lorsque le dégivrage est terminé, nettoyez le freezer comme indiqué plus haut.

**Attention!** N'utilisez pas d'objets coupant pour enlever le givre du freezer. Ne rebranchez et ne rallumez l'appareil qu'une fois l'intérieur complètement sec.

### Nettoyage des joints de porte

Nettoyez bien les joints de porte. Les aliments collants et les boissons peuvent coller au cabinet et détacher les joints lorsque vous ouvrez la porte. Nettoyez les joints avec un détergent doux et de l'eau chaude. Rincez-les et faites-les bien sécher.

**Attention !**Ne rallumez l'appareil qu'une fois les joints complètement secs.



**Remplacer les lampes LED :**

Attention : Les lampes LED ne doivent pas être remplacées par l'utilisateur ! Si la lampe est endommagée, contactez le service clientèle pour obtenir de l'aide.

Voici les étapes pour remplacer les lampes LED:

1. Débranchez l'appareil.

2. Retirez le cache en le poussant et en le soulevant en même temps.

3. Tenez le cache d'une main et appuyez sur le verrou de connexion avec l'autre.

4. Remplacez la lampe LED en la positionnant correctement.

## Dépannage

Si vous avez des problèmes avec votre appareil ou si vous pensez qu'il ne fonctionne pas correctement, vous pouvez effectuer quelques vérifications simples avant d'appeler le service clientèle.

**Attention !** N'essayez pas de réparer l'appareil vous-même. Si le problème persiste après avoir vérifié les indications ci-dessous, contactez un électricien qualifié, un technicien de maintenance agréé ou le magasin dans lequel vous avez acheté l'appareil.

Problème	Causes possibles et Solutions
L'appareil ne fonctionne pas correctement	Vérifiez que le câble d'alimentation soit correctement branché.
	Vérifiez le fusible ou le circuit de votre alimentation électrique et remplacez si nécessaire.
	La température ambiante est trop basse. Essayez de remonter la température de la pièce.
	Il est normal que le freezer ne fonctionne pas durant le cycle de dégivrage automatique ou pendant une courte période après l'allumage de l'appareil pour protéger le compresseur.
Odeurs dans les compartiments	L'intérieur peut nécessiter un nettoyage.
	Certains aliments, conteneurs ou emballages peuvent causer des odeurs.
Bruit de l'appareil	Les bruits suivants sont normaux : <ul style="list-style-type: none"> <li>● Bruit du compresseur en fonctionnement.</li> <li>● Bruit de ventilation créé par le petit ventilateur du freezer et des autres compartiments.</li> <li>● Bruit de gargouillement similaire à de l'eau bouillante.</li> <li>● Bruit de mise sous tension durant le dégivrage automatique.</li> <li>● Cliquetis avant que le compresseur ne démarre.</li> </ul>
	D'autres bruits inhabituels sont causés par les raisons suivantes et peuvent demander votre attention : Le cabinet n'est pas à niveau.

	L'arrière de l'appareil touche le mur. Bouteilles ou conteneurs roulant ou tombant.
Le moteur tourne continuellement	Il est normal de fréquemment entendre le bruit du moteur, il devra tourner encore plus dans les circonstances suivantes : <ul style="list-style-type: none"> <li>● Les paramètres de température sont plus froids que nécessaires.</li> <li>● Une large quantité de nourriture chaude a récemment été stocké dans l'appareil.</li> <li>● La température en-dehors de l'appareil est trop élevée.</li> <li>● Les portes sont ouvertes trop souvent et trop longtemps.</li> <li>● Si vous venez juste d'installer l'appareil ou que vous le rallumez après un long moment d'inutilisation.</li> </ul>
Une couche de givre se dépose dans le compartiment	Vérifiez que les sorties d'air ne soient pas bloquées par de la nourriture et assurez-vous que les aliments stockés permettent une aération suffisante. Assurez-vous que la porte soit bien fermée. Pour dégivrer, veuillez vous référer au chapitre d'entretien et de nettoyage.
La température interne est trop élevée	Vous avez peut-être laissé les portes ouvertes trop longtemps ou trop fréquemment ou les portes restent ouvertes à cause d'un obstacle ; ou l'espace autour de l'appareil n'est pas suffisant.
La température interne est trop basse	Augmentez la température en suivant le chapitre «Commandes de Contrôle».
Les portes ne se ferment pas facilement	Vérifiez si le haut du réfrigérateur est incliné vers l'arrière par 10-15mm qui permet l'auto-fermeture des portes, ou si il existe quelque chose à l'intérieur qui empêche les portes de se fermer.
De l'eau coule sur le sol	Le réservoir d'eau (situé à l'arrière du réfrigérateur) n'est peut-être pas à niveau ou le dégorgeoir (situé sous le haut du compresseur) peut ne pas être dirigé correctement vers ce réservoir ou peut être bloqué. Vous aurez peut-être besoin de tirer le réfrigérateur pour vérifier le réservoir et le dégorgeoir.
La lumière ne fonctionne pas	<ul style="list-style-type: none"> <li>● La lumière peut être endommagée. Référez-vous au chapitre sur le nettoyage et l'entretien des lumières LED.</li> <li>● Le système de contrôle a désactivé les lumières car la porte a été ouverte trop longtemps. Fermez la porte et rouvrez-la pour réactiver les lumières.</li> </ul>

## Recyclage de cet appareil

Il est interdit de disposer de cet appareil comme d'un déchet ménager.

### Emballages

Les emballages avec le symbole de recyclage sont recyclables. Disposez de ces emballages dans les conteneurs appropriés.

### Avant le recyclage de l'appareil

1. Retirez la prise électrique.

2. Coupez le câble d'alimentation et jetez-le avec la prise principale.

Attention ! Les réfrigérateurs contiennent des réfrigérants et des gaz. Les réfrigérants et les gaz doivent être disposés professionnellement car ils peuvent entraîner des blessures aux yeux ou s'enflammer.

Assurez-vous que les tuyaux du circuit réfrigérant ne soient pas endommagés avant de disposer de l'appareil.

	Élimination correcte de ce produit
	<p>Ce symbole indique que l'appareil ne peut pas être mis au rebut avec les autres déchets ménagers sur le territoire européen. Afin d'éviter tout dommage pour l'environnement et les êtres humains, pensez à recycler convenablement ce matériel; Pour vous débarrasser de votre appareil usagé, contactez les autorités les plus proches, le magasin auprès duquel vous avez acheté l'équipement, ou le centre de tri de votre secteur. Ils sauront vous aiguiller quant à la démarche à suivre.</p>

Afin d'éviter la contamination des aliments, veuillez respecter les instructions suivantes

- L'ouverture de la porte pendant de longues périodes peut provoquer une augmentation significative de la température dans les compartiments de l'appareil.

- Le nettoyage régulier des surfaces peuvent entrer en contact avec les aliments et les systèmes de drainage accessibles.

- Conservez la viande et le poisson crus dans des récipients prévus à cet effet au réfrigérateur, de façon à ce qu'ils ne soient pas en contact avec d'autres aliments ou ne puissent tomber sur ces derniers.

- Les compartiments à aliments surgelés de type deux étoiles permettent de conserver les aliments pré-congelés, de conserver ou de préparer de glace et des glaçons.

- Les compartiments à une, deux et trois étoiles ne conviennent pas à la congélation des aliments frais.

Étape	Compartiments TYPE	Température de stockage cible [°C]	Aliments convenables
1	Réfrigérateur	+2~ +8	Les œufs, les aliments cuisinés, les aliments emballés, les fruits et légumes, les produits laitiers, les gâteaux, les boissons et les autres aliments qui ne sont pas adaptés à la congélation.
2	(***)*- Congélateur	≤ -18	Les fruits de mer (poisson, crevettes, les crustacés), les produits d'eau douce et les viandes (la durée recommandée est de 3 mois - les valeurs nutritives et la saveur décroissent avec le temps), adapté à la congélation d'aliments frais.
3	***-Congélateur	≤ -18	Les fruits de mer (poisson, crevettes, les crustacés), les produits d'eau douce et les viandes (la durée recommandée est de 3 mois - les valeurs nutritives et la saveur décroissent avec le temps). Non adapté à la congélation d'aliments frais.
4	** -Congélateur	≤ -12	Les fruits de mer (poisson, crevettes, les crustacés), les produits d'eau douce et les viandes (la durée recommandée est de 2 mois - les valeurs nutritives et la saveur décroissent avec le temps). Non adapté à la congélation d'aliments frais.
5	*-Congélateur	≤ -6	Les fruits de mer (poisson, crevettes, les crustacés), les produits d'eau douce et les viandes (la durée recommandée est de 1 mois - les valeurs nutritives et la saveur décroissent avec le temps). Non adapté à la congélation d'aliments frais.
6	0 étoile	-6 ~ 0	Le porc, le bœuf, le poisson, le poulet, certains produits alimentaires transformés, etc. (le temps recommandé pour la consommation est le jour même, de préférence pas plus tard qu'après 3 jours). Les aliments transformés encapsulés, partiellement emballés/mis sous plastique (aliments non congelables)
7	Fraîcheur	-2 ~ +3	Viande de porc fraîche/congelée, bœuf, poulet, produits de la pêche d'eau douce, etc. (7 jours en dessous de 0 °C, au cours de la journée et de préférence dans un délai maximum de 2 jours en cas de température supérieure à 0 °C). Fruits de mer (pendant 15 jours pour une température inférieure à 0 °C, en revanche, il n'est pas recommandé de le conserver au-dessus de 0 °C)

---

8	Aliments frais	0 ~ +4	La viande de porc fraîche, ainsi que le bœuf, le poisson, le poulet, les aliments préparés, etc. (Il est préférable de le consommer dans la même journée, de préférence pas plus de 3 jours).
9	Vin	+5 ~ +20	vin rouge, vin blanc, vin mousseux etc.

Note : Veuillez entreposer les aliments en fonction des compartiments ou de la température de stockage cible de vos produits achetés.

- Si l'appareil de réfrigération restera vide pendant de longues périodes, éteignez-le, dégèlez-le, nettoyez-le, essuyez-le et laissez la porte ouverte pour éviter la formation de moisissures dans l'appareil.

**Nettoyage des distributeurs d'eau (spécial pour les produits distributeurs d'eau) :**

- Nettoyez les réservoirs d'eau s'ils n'ont pas été utilisés depuis 48 h ; rincez le système d'eau raccordé à une alimentation en eau si l'eau n'a pas été prélevée depuis 5 jours.

ATTENTION - Les aliments doivent être emballés dans des sacs avant d'être stockés dans le réfrigérateur, et les liquides doivent être embouteillés ou mis dans des récipients fermés pour éviter que le problème de la difficulté à nettoyer le produit en raison de sa structure complexe ne se présente.

# Hisense

life reimagined

## ISTRUZIONI PER L'USO

Le raccomandiamo di leggere attentamente questo manuale d'uso e di conservarlo per futuro riferimento

Italiano

## Indice

Informazioni e avvertenze sulla sicurezza-2	Consigli e suggerimenti utili -----22
Installazione del nuovo apparecchio ----8	Pulizia e manutenzione -----23
Descrizione dell'apparecchio -----15	Risoluzione dei problemi -----24
Controlli del display-----17	Smaltimento dell'apparecchio -----26
Utilizzo dell'apparecchio-----20	



## Informazioni e avvertenze sulla sicurezza

Per la vostra sicurezza e l'uso corretto prima dell'installazione e del primo utilizzo, leggere attentamente il presente manuale, inclusi i suggerimenti e avvertenze. Per evitare errori e incidenti, è importante garantire che tutte le persone che utilizzano l'apparecchio ne conoscano il funzionamento e le caratteristiche di sicurezza. Conservare le seguenti istruzioni ed assicurarsi che rimangano con l'apparecchio in caso di trasporto o di vendita, in modo che chiunque lo utilizzi per tutta la sua vita sia adeguatamente informato sull'uso corretto e sulla sicurezza dell'apparecchio. Ai fini della sicurezza delle persone e delle proprietà, osservare le precauzioni indicate nelle istruzioni: il costruttore non può essere considerato responsabile per eventuali danni causati da omissioni.

### **Sicurezza per i bambini e per le persone vulnerabili**

#### ● In base alla norma EN

Questo apparecchio non è concepito per l'utilizzo da parte di bambini o persone con capacità fisiche, sensoriale o mentali ridotte, senza la necessaria esperienza e competenza e senza la supervisione o le indicazioni di una persona responsabile per la loro sicurezza. È necessario accertarsi che i bambini non giochino con l'apparecchio. La pulizia e la manutenzione non devono essere eseguiti da bambini senza supervisione..

#### In base alla norma IEC

Quest'apparecchio non deve essere utilizzato da persone (bambini inclusi) con capacità fisiche, sensoriali o mentali ridotte, o in mancanza di esperienza e conoscenza, a meno che non siano controllati o istruiti all'uso dell'apparecchio in modo sicuro e comprendano i rischi derivanti.

- 
- Tenere tutti gli elementi dell'imballo fuori dalla portata dei bambini per evitare il rischio di soffocamento.
  - In caso di smaltimento dell'apparecchio, staccare la spina dalla presa di corrente, tagliare il cavo di connessione (il più vicino possibile all'apparecchio) e rimuovere la porta per evitare che i bambini possano ricevere una scossa elettrica o rimangano bloccati all'interno.
  - Se questo apparecchio con chiusure magnetiche della porta sostituisce un apparecchio precedente con chiusura a molla sulla porta o sul coperchio, accertarsi di rendere inutilizzabile tale chiusura a molla prima di smaltire. Ciò evita una trappola mortale per bambini.

### **Indicazioni sulla Sicurezza Generale**



- Avvertenza - Quest'apparecchio è destinato ad uso domestico e quelli simili come:
  - Aree adibite a cucina per il personale in negozi, uffici e altri ambienti di lavoro;
  - Fattorie da parte di clienti in hotel, motel e altri ambienti di tipo residenziale;
  - Ambienti di tipo B&B
  - Tipo di ristorazione e commercio al dettaglio e simile.
- Avvertenza - Non conservare le sostanze esplosive come latini di aerosol con i propellenti infiammabili nell'apparecchio.
- Avvertenza - Se il cavo di alimentazione è danneggiato, procedere alla sua sostituzione contattando il produttore, il rappresentante locale o personale qualificato al fine di evitare ogni rischio della sicurezza.
- Avvertenza - Non coprire le aperture di aerazione e la ritiene fuori di ostruzione.
- Avvertenza - Si raccomanda di non usare dispositivi meccanici o altri mezzi per accelerare il processo di sbrinamento, diversi da quelli raccomandati dal produttore.
- Avvertenza - Non danneggiare il circuito refrigerante.
- Avvertenza - Non accendere apparecchi elettrici all'interno dei compartimenti degli alimenti, a meno che ciò non sia raccomandato dal produttore.



- 
- Avvertenza - Il refrigerante e gas isolato sono infiammabili. Quando smaltisce l'apparecchio farlo solo in centro di smaltimento dei rifiuti autorizzati. Non esporla a fiamme.
  - AVVERTENZA - Quando si posiziona l'apparecchio, assicurarsi che il cavo di alimentazione non sia intrappolato o danneggiato.
  - AVVERTENZA - Non posizionare prese multiple portatili o alimentatori portatili nella parte posteriore dell'apparecchio.

## Sostituzione dell'illuminazione

- AVVERTENZA - L'illuminazione non dev'essere sostituita dall'utente! Se l'illuminazione è danneggiata, contattare l'assistenza tecnica

Questo avviso è solo per i frigoriferi che contengono illuminazione.

### Frigorifero

Il frigorifero contiene una piccola quantità di refrigerante isobutene (R600a) nel circuito refrigerante, che è un gas naturale con alta compatibilità ambientale ma infiammabile. Assicurare che ciascuno dei componenti non viene danneggiato durante il trasporto o l'installazione. Il refrigerante (R600a) è infiammabile.

- AVVERTENZA - I frigoriferi contengono refrigerante e gas nell'isolamento. Il refrigerante e i gas devono essere smaltiti professionalmente in quanto possono causare lesioni agli occhi o combustione. Assicurarsi che la tubatura del circuito del refrigerante non sia danneggiata prima del corretto smaltimento.



### **AVVERTENZA: Rischio di incendio / materiali infiammabili**

In caso che il circuito refrigerante venga danneggiato:

- Evitare fiamme libere o scintilla.
- Aerare la stanza in cui si trova l'apparecchio.

È pericoloso alterare le caratteristiche o modificare il prodotto in altro modo.

Qualsiasi danneggiamento su cavo potrebbe causare cortocircuito, incendio e/o scossa elettrica.



## Sicurezza elettrica

1. Il cavo di alimentazione non deve essere allungato.
2. Accertarsi che la spina di alimentazione non è schiacciata o danneggiata. Una spina schiacciata o danneggiata potrebbe surriscaldarsi e provocare un incendio.
3. Accertarsi di poter accedere alla spina dell'apparecchio.
4. Non tirare il cavo di alimentazione.
5. Se la presa di corrente è allentata, non inserire la spina di alimentazione. Potrebbe verificarsi una scossa elettrica o un incendio.
6. Non utilizzare l'apparecchio senza la protezione della lampadina per l'illuminazione interna.
7. L'apparecchio è predisposto per utilizzare AC monofase da 220-240V/50Hz. In caso di sbalzi di tensione in zona superano i parametri suddetti, accertarsi, per motivi di sicurezza, di applicare all'apparecchio un regolatore di tensione CA automatico superiore a 350W. Il frigorifero deve essere alimentato con presa di alimentazione speciale, anziché condiviso con altri apparecchi elettrici. Questa presa deve essere provvista di messa a terra.

## Uso quotidiano

- Non conservare gas o liquidi infiammabili all'interno dell'apparecchio per evitare il rischio di esplosioni.
- Non accendere nessun dispositivo elettrico (macchine elettriche per il gelato, frullatori ecc.) all'interno dell'apparecchio.
- Quando si scollega l'apparecchio dalla presa di corrente, afferrare sempre la spina e non tirare il cavo.
- Non collocare oggetti caldi vicino alle parti plastiche dell'apparecchio.
- Non collocare prodotti alimentari direttamente contro l'uscita dell'aria sulla parete posteriore.

- 
- Conservare i cibi congelati preconfezionati secondo le istruzioni del produttore.
  - È necessario rispettare le indicazioni di conservazione fornite dal costruttore dell'apparecchio. Fare riferimento alle relative istruzioni.
  - Non collocare bevande gassate nello scomparto congelatore: la pressione che si crea nel contenitore di tali prodotti potrebbe causarne l'esplosione, con conseguenti danni all'apparecchio.
  - I cibi congelati possono causare ustione da freddo se consumati subito dopo essere stati estratti dall'apparecchio.
  - Non esporre l'apparecchio alla luce solare diretta.
  - Tenere candele, lampade e altri oggetti con fiamme libere fuori dell'apparecchio in modo che non impostare l'apparecchio in fiamme.
  - L'apparecchio è stato progettato per mantenere cibi e/o bevande in famiglia normale, come spiegato in questo libretto di istruzioni. L'apparecchio è pesante. Prestare attenzione quando muove.
  - Non rimuovere né toccare elementi dal compartimento freezer con le mani umide/bagnate, in quanto ciò potrebbe causare abrasioni cutanee o ustioni gelo.
  - Mai stare sulla base, sui cassetti, sulle porte, ecc., oppure utilizzarli come supporto.
  - Gli alimenti congelati non devono essere ricongelati una volta scongelati.
  - Non consumare ghiaccioli o cubetti di ghiaccio direttamente dal freezer in quanto ciò può causare ustioni alla bocca e labbra.
  - Per evitare oggetti che cadono e causando lesioni o danni all'apparecchio, non sovraccaricare i balconcini o mettere troppo cibo nei cassetti più nitide.

## **Attenzione!**

### **Pulizia e manutenzione**

- Prima di eseguire le operazioni di manutenzione, spegnere l'apparecchio e scollegare la spina di alimentazione dalla presa di corrente.

- 
- Non pulire l'apparecchio con oggetti metallici, macchine per il lavaggio a vapore, oli essenziali, solventi organici o detersivi abrasivi.
  - Non utilizzare oggetti appuntiti per rimuovere il ghiaccio dall'apparecchio.  
Utilizzare un raschietto in plastica.

### **Importante Installazione!**

- Per il collegamento elettrico, seguire con attenzione le istruzioni fornite nel presente manuale.
- Disimballare l'apparecchio e controllare se sia danneggiato. Qualora sia danneggiato, non collegare l'apparecchio. Contattare immediatamente il negozio dove è stato effettuato l'acquisto. In questo caso, conservare tutti i materiali d'imballaggio.
- E' consigliabile attendere almeno quattro ore prima di collegare l'apparecchio per consentire al liquido di fluire nel compressore.
- Un'adeguata circolazione dell'aria dovrebbe essere intorno all'apparecchio, la mancanza porta a un surriscaldamento. Per ottenere una ventilazione sufficiente seguire le istruzioni relative all'installazione.
- Se possibile il retro del prodotto non dovrebbe essere troppo vicino ad una parete per evitare che le parti calde vi entrino in contatto (compressore, condensatore) e prevenire il rischio di
- incendio, in conformità alle relative istruzioni per l'installazione. L'apparecchio non deve essere collocata nelle vicinanze di termosifoni o cucine.
- Assicurarsi che la spina sia accessibile dopo l'installazione dell'apparecchio.

### **Servizi**

- Qualsiasi lavoro elettrico necessario per la manutenzione dell'apparecchio deve essere effettuata da personale qualificato o competente.
- T Questo prodotto deve essere eseguita da un Centro Assistenza autorizzato, e solo ricambi originali deve essere utilizzati.

1)Se l'apparecchio è Frost Free.

2)Se l'apparecchio contiene compartimento freezer.

Nota: i bambini di età compresa tra 3 e 8 anni possono caricare e scaricare apparecchi di refrigerazione (questa clausola si applica solo alla regione dell'UE).

## Installazione del nuovo apparecchio

Prima di utilizzare l'apparecchio per la prima volta, dovrete prestare attenzione alle seguenti raccomandazioni.

### Ventilazione dell'apparecchio



Per migliorare l'efficienza del sistema di raffreddamento e

risparmiare energia, è necessario mantenere una buona ventilazione intorno all'apparecchio. Per questa ragione, è necessario fornire uno spazio libero sufficiente intorno al frigorifero. Suggerimento: si consiglia di lasciare uno spazio di 50-70mm di distanza tra il retro e la parete, almeno 100mm dalla sua estremità superiore, almeno 100mm sui lati e uno spazio libero frontalmente per permettere l'apertura delle porte ad un raggio di almeno 115°. Come mostrato nei seguenti schemi.

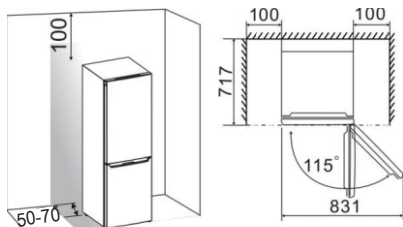

Nota:

● Questo apparecchio funziona bene nella classe climatica mostrata in basso nella seguente tabella. Potrebbe non funzionare correttamente se lasciato per un lungo periodo esposto ad una temperatura superiore o inferiore a quella indicata.

Classe climatica	Temperatura ambiente
SN	+10°C a +32°C
N	+16°C a +32°C
ST	+16°C a +38°C
T	+16°C a +43°C

- Posizionare l'apparecchio un luogo asciutto per evitare l'alta umidità.
- Non esporlo direttamente alla luce solare, pioggia o ghiaccio. Tenerlo lontano da fonti di calore quali stufe, fuochi o termosifoni.

### Livellamento dell'apparecchio

- Per livellare e arieggiare sufficientemente la parte inferiore posteriore dell'apparecchio, potrebbe essere necessario regolare i piedi in basso. È possibile regolarli manualmente o utilizzando una chiave adatta.
- Per consentire la chiusura automatica delle porte, inclinare la parte superiore indietro di circa 10 mm.

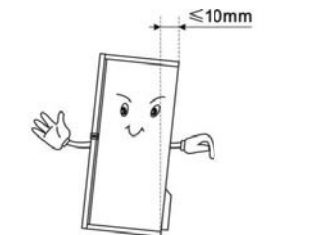

### Inversione della porta

Il lato in cui si apre la porta può essere cambiato, dal lato destro (di serie) verso il lato sinistro, se il sito di installazione lo richiede.

Attenzione! Quando si inverte la porta,

l'apparecchio non deve essere collegato alla rete elettrica. Assicurarsi che la spina sia staccata dalla presa di corrente.

	
Chiave a brugola da 8 millimetri	Cacciavite a croce
	
Cacciavite a punta sottile	Chiave da 8 millimetri

#### Strumenti necessari

#### Nota:

- Quando necessario, inclinare il frigorifero sul retro per ottenere l'accesso alla base. Si dovrebbe poggiarlo su una superficie morbida, quale il materiale di imballaggio, per evitare di danneggiare il piano di sostegno del frigorifero. Per invertire la porta si consiglia di effettuare le seguenti operazioni. Modelli diversi possono corrispondere ad immagini diverse. I modelli saranno indicati nell'immagine. Se alcuni componenti non sono mostrati nell'immagine, ignorare la descrizione rilevante.

1. Collocare il frigorifero in posizione verticale. Aprire la porta superiore per estrarne tutti i supporti (per evitarne il danneggiamento) e quindi chiudere la porta.

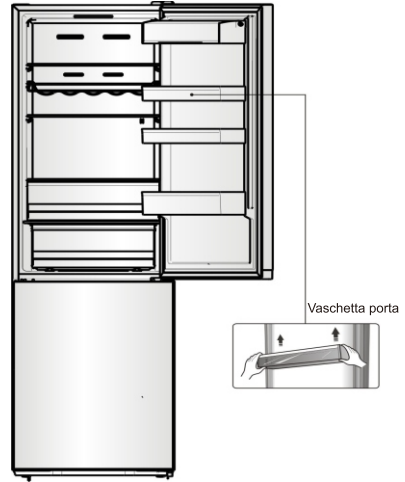

2. Rimuovere il componente ①, allentare il componente ② dal lato superiore destro del frigorifero e fare attenzione al connettore elettrico ③ in basso, perché i connettori elettrici sono ancora connessi. Scollegare quindi il connettore elettrico ③ ed estrarre il componente ②.

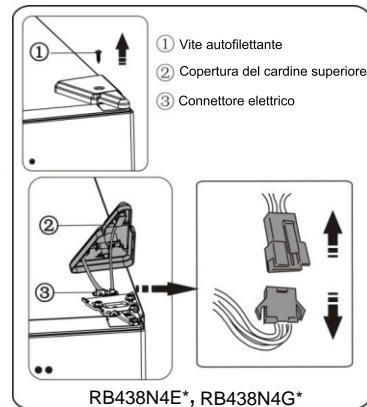

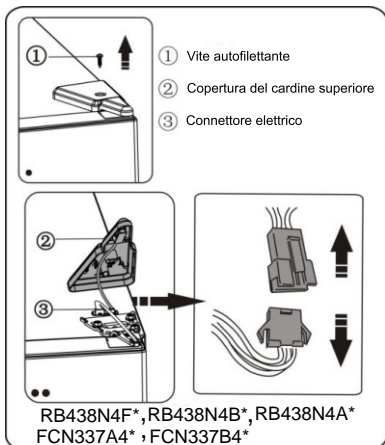

3. Rimuovere le viti ① e il cardine ②. Successivamente far passare il connettore ③ attraverso il foro del cardine ② (mantenere la porta superiore durante il montaggio).

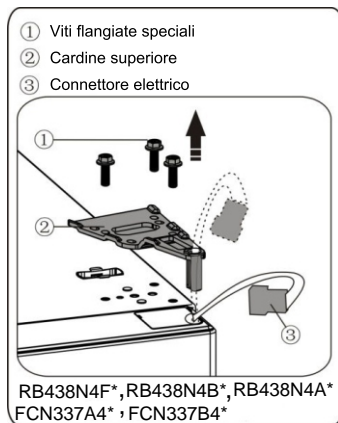
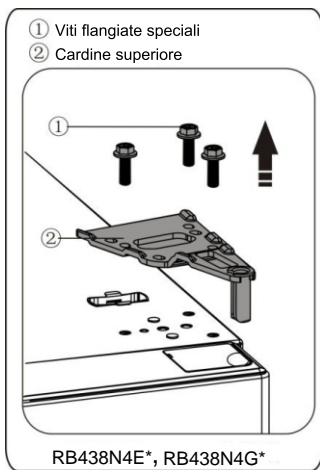

4. Rimuovere la porta superiore dal cardine centrale sollevandola leggermente. Collocare poi la porta superiore su una superficie piana con la copertura superiore rivolta verso l'alto.



5. Estrarre la copertura del foro della vite (destra) dal sacchetto di plastica e installarla sul lato superiore destro del frigorifero. Rimuovere quindi la copertura del foro della vite (sinistra) dal lato superiore sinistro dell'apparecchio e posizionarla nel sacchetto di plastica.

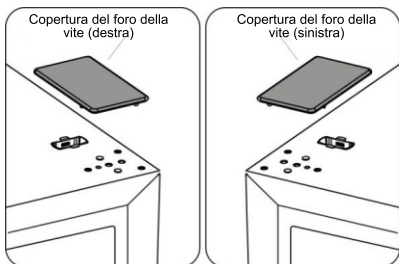

6. Rimuovere il componente ① dal lato sinistro superiore della copertura superiore ed estrarre il componente ②. Rimuovere quindi il componente ③ e il componente ④ dal lato superiore destro della copertura superiore. Posizionare il componente ⑤ nel lato superiore destro della copertura superiore. Fare riferimento all'operazione precedente, installare i componenti ③ e ④ nel lato superiore sinistro della copertura superiore. Installare il componente ① nel lato superiore destro della copertura superiore.

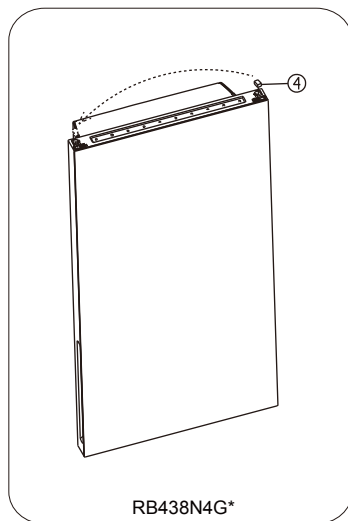
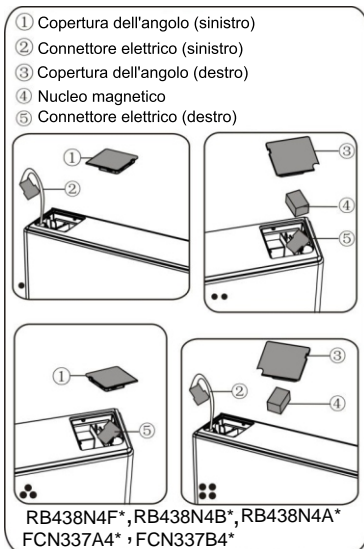
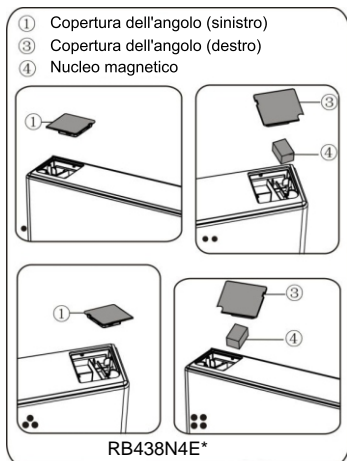



7. Allentare la vite ③ ed estrarre i componenti ② e ①. Installare poi il fermo sinistro di riserva della porta ④ in dotazione (nel sacchetto di plastica) e il componente ② (fermo) sul lato sinistro con una vite ③. Mantenere il componente ① nell'apparecchio per utilizzi futuri.

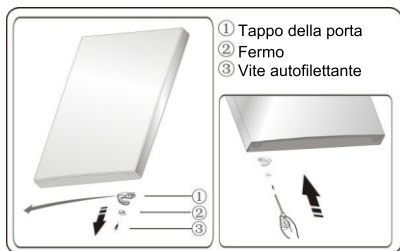

8. Allentare le viti utilizzate per fissare il cardine centrale e rimuovere quest'ultimo. Quindi rimuovere la porta inferiore.

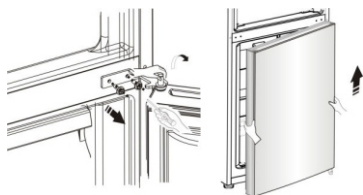

9. Collocare la porta inferiore su una superficie piana con i pannelli rivolti verso l'alto. Allentare la vite ③ ed estrarre i componenti ② e ①. Installare poi il fermo sinistro di riserva della porta ④ in dotazione (nel sacchetto di plastica) e il componente ② (fermo) sul lato sinistro con una vite ③. Mantenere il componente ① nell'apparecchio per utilizzi futuri.



10. Cambiare le coperture dei fori sulla piastra di copertura da sinistra a destra (come mostrato nella figura sottostante).

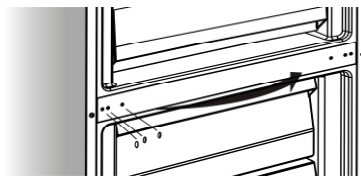

11. Poggiare il frigorifero sul retro, rimuovere il componente ③ e svitare le viti ④.



12. Rimuovere il componente ⑤ dal perno del cardine inferiore, allentare il perno del cardine inferiore, posizionarlo al posto del foro inverso e serrarlo poi in posizione, quindi installare il componente ⑤ sul perno del cardine inferiore.

13. Rimuovere il componente ③ dal componente ② e svitare le viti ④.

14. Ricollocare i componenti smontati nella fase 11, collocare il componente ① a sinistra e il ② a destra e quindi avvitarli ④. Infine installare il componente ③.

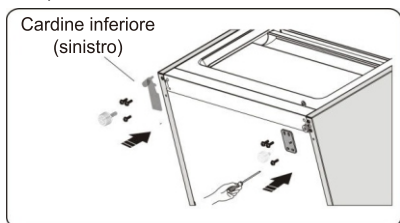

15. Inserire la porta inferiore nel perno del cardine inferiore e tenerla in posizione. Girare il cardine centrale di 180°, spostare la rondella sul lato inferiore, regolare il cardine centrale alla posizione appropriata e quindi installarlo assicurandosi che la porta inferiore sia ben posizionata.

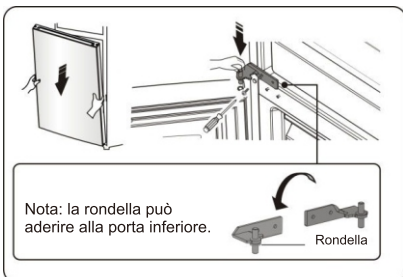

16. Spostare la porta superiore in una posizione appropriata e fissare quindi il componente ② con le viti ①. Prima di avvitare il componente ②, far passare il connettore ③ attraverso il cardine ② facendo riferimento al passaggio 3. (Sostenere la porta superiore a mano durante l'installazione).

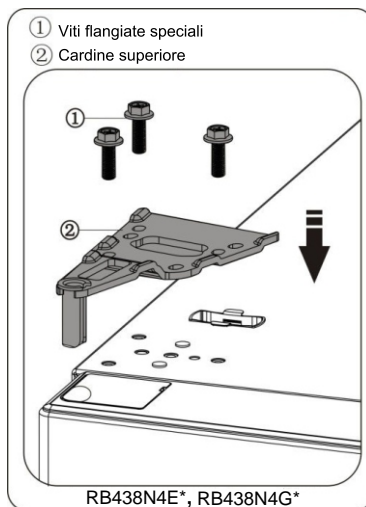

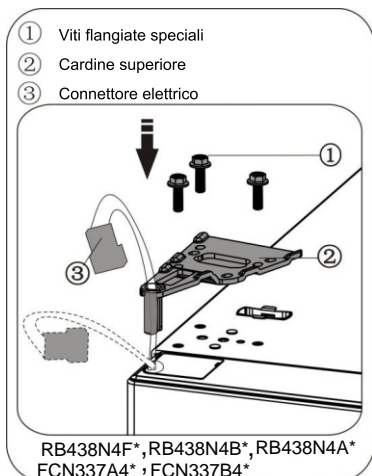

17. Collegare il connettore elettrico ① come mostrato nell'immagine, quindi fissare il componente ② mediante la vite ③ secondo il passaggio 2.

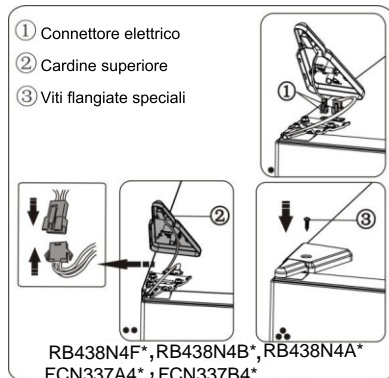
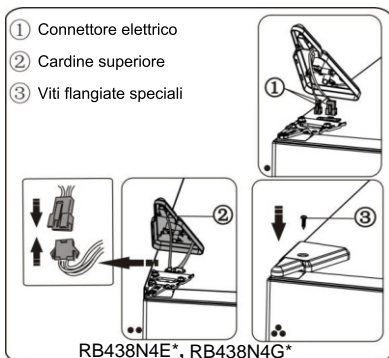

18. Aprire la porta superiore, montare i supporti della porta e quindi chiuderla.  
Nota:

Se l'apparecchio possiede una maniglia, occorre invertirla secondo le seguenti istruzioni.

Rimuovere la porta superiore e collocarla su una superficie piana con i pannelli rivolti verso l'alto. Sollevare i componenti ① e ④, quindi allentare le viti ②, come mostrato nell'immagine. Invertire la maniglia ③ sul lato destro, quindi collocare le viti ②, i componenti ① e ④ rispettivamente.

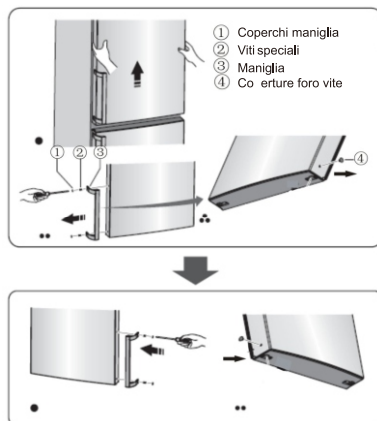

## Descrizione dell'apparecchio

1. Struttura
2. Luce LED e pannello del Display
3. Ripiano di vetro
4. Portabottiglie di vino flessibile (opzionale)
5. 0°C Cooling Plus (scomparto di refrigerazione)
6. Coperchio del vano ortaggi e verdure
7. Vano per verdura e ortaggi
8. Cassetto superiore del congelatore
9. Ripiano di vetro superiore del congelatore
10. Cassetto centrale del congelatore
11. Ripiano di vetro centrale del congelatore
12. Cassetto inferiore del congelatore
13. Piedini inferiori regolabili
14. Porta del frigorifero
15. Copertura del supporto superiore
16. Supporto superiore
17. Ripiano centrale
18. Guarnizione della porta del frigorifero
19. Ripiano inferiore
20. Maniglia (opzionale)
21. Guarnizione della porta del congelatore
22. Porta del congelatore

### Descrizione dell'apparecchio

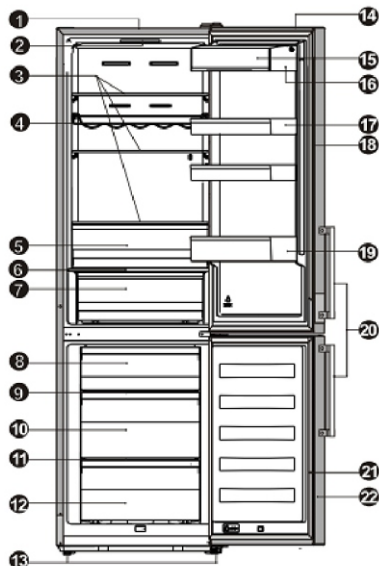

COMPONENTE \ MODELLO	RB438N4E* RB438N4G*	RB438N4F* RB438N4B* FCN337B4*	RB438N4A* FCN337A4*
Pannello di visualizzazione	×	✓	✓
Maniglia	×	×	✓

**Nota:** a causa delle continue modifiche ai nostri prodotti, alcuni componenti del vostro frigorifero potrebbero differire leggermente da quanto descritto nel presente manuale di istruzioni. Per avere più spazio nel congelatore, è possibile rimuovere i cassetti (tranne il cassetto del congelatore inferiore) e la vaschetta del ghiaccio.

Parametro dell'apparecchio	a	b	c	d	e	f
RB438N4G*	2003	595	570	637	/	1187
RB438N4E*	2003	595	570	637	/	1187
RB438N4F* RB438N4B* FCN337B4*	2003	595	570	637	/	1187
RB438N4A* FCN337A4*	2003	595	570	637	681.5	1191

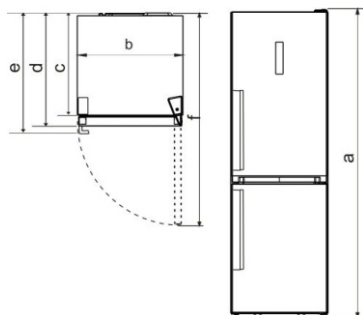

#### Caratteristiche tecniche

- a** Altezza
- b** Larghezza
- c** Profondità della struttura
- d** Profondità (porta chiusa senza maniglia)
- e** Profondità (porta chiusa con la maniglia)
- f** Profondità (porta aperta)

Nota: I parametri forniti nella tabella sono i parametri di progettazione. A causa di varie ragioni, ci sarà una leggera deviazione tra le dimensioni reali e i parametri di progettazione. I dati elencati sono solo di riferimento.

## Controlli del display

### Pannello del display sulla porta

Utilizzare l'apparecchio secondo le seguenti regolazioni di controllo, l'apparecchio dispone delle funzioni e delle modalità corrispondenti ai pannelli di controllo illustrati nelle seguenti immagini. Quando l'apparecchio viene avviato per la prima volta, la retroilluminazione delle icone sul display inizia a funzionare. Se non sono stati premuti pulsanti e le porte sono chiuse, la retroilluminazione si spegnerà.

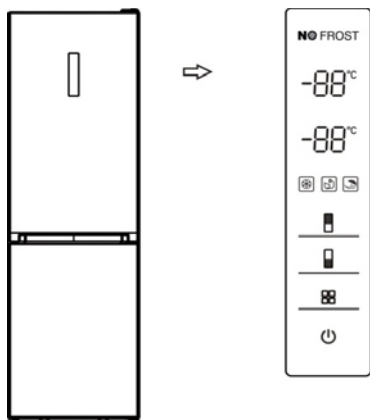

### Controllo della temperatura

Quando si avvia l'apparecchio per la prima volta, si consiglia di impostare la temperatura del frigorifero a 5°C e quella del congelatore a -18°C. Se si desidera modificare la temperatura, seguire le istruzioni riportate di seguito.

**Attenzione!** Quando si imposta una temperatura, si imposta un valore medio di tutta l'unità. La temperatura all'interno di ogni comparto può variare rispetto alla temperatura visualizzata sul pannello, a seconda della quantità e della posizione del cibo immagazzinato. La temperatura ambiente potrebbe inoltre influenzare la

reale temperatura interna all'apparecchio.

### 1. Frigorifero ( )

Premere su "Fridge" per impostare la temperatura del frigorifero tra 2°C e 8°C, secondo le proprie esigenze, e il pannello del display mostrerà i valori corrispondenti alla seguente sequenza.

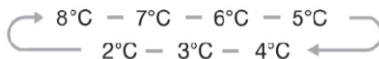

### 2. Congelatore ( )

Premere su "Freezer" per impostare la temperatura del congelatore tra -15°C e -25°C, secondo le proprie esigenze, e il pannello del display mostrerà i valori corrispondenti alla seguente sequenza.



### 3. Modalità ( )

È possibile selezionare tre modalità differenti secondo le proprie necessità premendo il pulsante "Mode" sul pannello del display e l'icona corrispondente si illuminerà.

### Super Freeze ( )

La funzione "Super Freeze" abbasserà rapidamente la temperatura del congelatore, velocizzando i tempi di congelamento del cibo. Ciò preserva le vitamine e le sostanze nutrienti del cibo fresco conservandolo più a lungo.

- Quando si seleziona la modalità Super Freeze, la luce si accenderà e la temperatura del congelatore verrà impostata a -25°C.
- Nel caso si tratti di conservare la quantità massima di cibo da congelare, si prega di attendere circa 24h.
- La modalità super freeze si disattiva autonomamente dopo 26 ore e la temperatura del congelatore ritornerà quindi alle precedenti impostazioni.

### Eco energy ( )

Questa funzione fa funzionare il congelatore in modalità di risparmio energetico, utile per ridurre il consumo di energia quando ci si assenta.

- Quando la modalità Eco Energy è attivata, la luce si illuminerà. La temperatura del congelatore verrà impostata a -17 °C e quella del frigorifero a 6 °C.

### Holiday ( )

Qualora vi assentiate per un lungo

periodo di tempo, la modalità Holiday (vacanze) rappresenterà la miglior opzione.

- Quando la modalità Holiday viene attivata, la luce si illuminerà. La temperatura del congelatore verrà impostata a -18 °C e quella del frigorifero a 15 °C.

Importante! Non introdurre nessun alimento nel frigorifero durante questo momento.

### 4. Switch ( )

È possibile accendere o spegnere l'apparecchio premendo questo pulsante.

- Premere "Switch" per 3 secondi e, dopo un segnale acustico, l'apparecchio si spegnerà.
- Premere "Switch" per 1 secondo e, dopo un segnale acustico, l'apparecchio si accenderà.

### 5. "Alarm"

- Qualora la porta del frigorifero o del congelatore rimanga aperta per più di 2 minuti, l'allarme della porta suona. In caso di allarme della porta, verrà emesso un segnale acustico per 3 volte ogni minuto e si fermerà automaticamente 8 minuti più tardi.
- Per risparmiare energia, evitare di tenere le porte aperte per molto tempo utilizzando il frigorifero. L'allarme della porta può essere disattivato anche chiudendo la porta.

## Pannello del display interno

Utilizzare l'apparecchio secondo le seguenti regolazioni di controllo, l'apparecchio dispone delle funzioni corrispondenti ai pannelli del display illustrati nelle seguenti immagini.

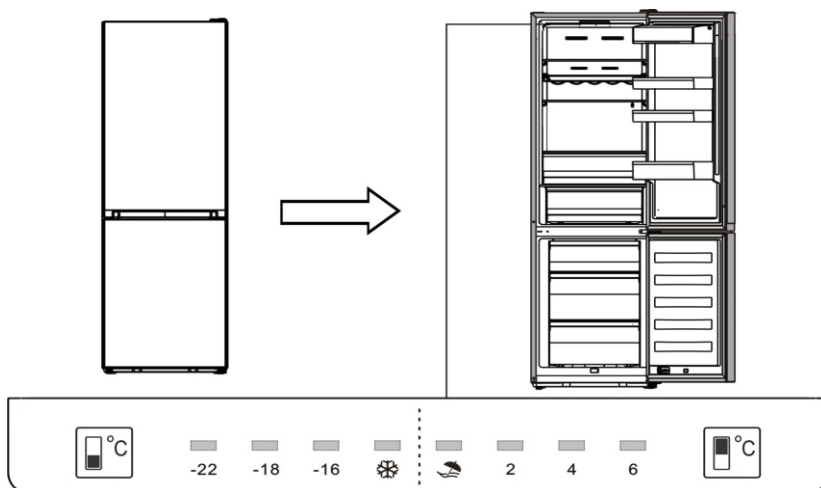

### Controllo della temperatura

Quando si accende l'apparecchio per la prima volta, si consiglia di impostare la temperatura del frigorifero a 4°C e quella del congelatore a -18°C. Se si desidera modificare la temperatura, seguire le istruzioni riportate di seguito. Attenzione! Quando si imposta una temperatura, si imposta un valore medio di tutta l'unità. La temperatura all'interno di ogni comparto può variare rispetto alla temperatura visualizzata sul pannello, a seconda della quantità e della posizione del cibo immagazzinato. La temperatura ambiente potrebbe inoltre influenzare la reale temperatura interna all'apparecchio.

#### 1. Frigorifero ( )

Premere su "Fridge" per impostare la temperatura del frigorifero tra 2°C e 6°C, secondo le proprie esigenze, e il pannello del display mostrerà i valori corrispondenti alla seguente sequenza.

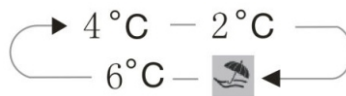

#### 2. Congelatore ( )

Premere su "Freezer" per impostare la temperatura del congelatore tra -16°C e -22°C, secondo le proprie esigenze, e il pannello del display mostrerà i valori corrispondenti alla seguente sequenza.



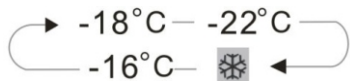

### 3. Modalità

#### Holiday ( )

Qualora vi assentiate per un lungo periodo di tempo, la modalità Holiday (vacanze) rappresenterà la miglior opzione.

Importante! Non introdurre nessun alimento nel frigorifero durante questo momento.

#### Super Freeze ( )

La funzione "Super Freeze" abbasserà rapidamente la temperatura del congelatore, velocizzando i tempi di congelamento del cibo. Ciò preserva le vitamine e le sostanze nutritive del cibo fresco conservandolo più a lungo.

- Nel caso si tratti di conservare la quantità massima di cibo da congelare, si prega di attendere circa 24h.
- La modalità super freeze si disattiva autonomamente dopo 26 la temperatura del congelatore ritornerà poi alle precedenti impostazioni.

## Utilizzo dell'apparecchio

Il vostro apparecchio dispone di vari accessori e questa sezione ne descrive le migliori modalità di utilizzo.

#### Supporto della porta

● E' adatto per conservare uova, liquido in scatola, bevande in bottiglia, prodotti confezionati, ecc. Non collocare troppe cose pesanti nei supporti.

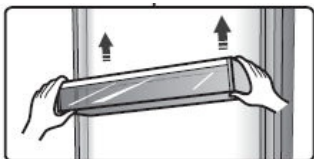

#### Ripiani nel vano frigorifero

● Ci sono tre ripiani nel vano frigorifero e possono essere estratti per effettuare la pulizia.



#### Portabottiglie di vino flessibile (opzionale)

● È per conservare bottiglie di vino o bevande e si può estrarre per la pulizia.

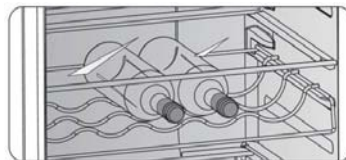

#### 0°C Cooling Plus (scomparto di refrigerazione)

- È utilizzata per conservare pesce, carne e altro cibo erodibile.

Nota: a causa della temperatura ambiente e quella impostata, che entrambe influenzano la temperatura 0°C Cooling Plus (scoperto di refrigerazione), la temperatura effettiva di 0°C Cooling Plus (scoperto di refrigerazione) può cambiare in un certo intervallo.

La temperatura di questo vano può essere inferiore a zero, è normale pertanto che i liquidi in esso contenuti congelino.

#### **Coperchio del vano ortaggi e verdure**

- È per controllare la temperatura del vano ortaggi e verdure ed evitare la perdita di umidità dei vegetali.

#### **Vano per verdura e ortaggi**

- Adatto per conservare frutta e verdura.

#### **Cassetto del congelatore**

- Viene utilizzato per conservare alimenti destinati al congelamento, tra cui carne, pesce, gelati, ecc.

#### **Vaschetta del ghiaccio accessoria (opzionale)**

- Viene utilizzata per formare e depositare cubi di ghiaccio.
- È un accessorio removibile che può essere estratto per liberare spazio. Vi è un coperchio della vaschetta del ghiaccio per mantenerla pulita.

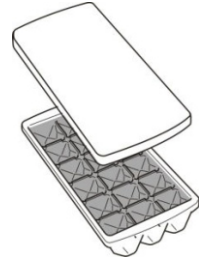

Nota: Se la vaschetta del ghiaccio viene utilizzata per la prima volta o non è stata utilizzata per un lungo periodo di tempo, si prega di pulirla prima di utilizzarla.

#### **● Fabbricazione del ghiaccio.**

1. Posizionare la vaschetta del ghiaccio accessoria a livello ed estrarre il coperchio.
2. Versare l'acqua nella vaschetta del ghiaccio facendo attenzione che il livello dell'acqua non superi il bordo, come mostrato nell'immagine seguente.
3. Posizionare la vaschetta del ghiaccio nella sua posizione originale. Quando si formano i cubetti, è possibile estrarli per usarli direttamente o conservarli in un secchiello per usarli in seguito.

## Consigli e suggerimenti utili

### Suggerimenti sul risparmio dell'energia.

Si consiglia di seguire i suggerimenti qui sotto per risparmiare energia.

- Cercate di evitare di tenere lo sportello aperto per lunghi periodi al fine di risparmiare energia.
- Assicurarsi che l'apparecchio sia lontano da fonti di calore (luce solare diretta, forno elettrico o piano cottura, ecc.)
- Non impostare la temperatura più fredda di quanto sia necessario.
- Non conservare cibi caldi o liquidi vaporizzabili nell'apparecchio.
- Collocare l'apparecchio in un luogo ben ventilato e senza umidità. Si prega di fare riferimento al capitolo Installazione vostro nuovo apparecchio.
- Se il diagramma mostra la corretta combinazione per il cassetti, crisper e scaffali, non regolare la combinazione in quanto questo è stato progettato per essere la configurazione più efficiente dell'energia.

### Consigli per refrigerazione dei cibi freschi

- Non introdurre alimenti caldi nel frigorifero o nel congelatore, la aumentata temperatura interna può causare il compressore di azionare di più e consuma più energia. Coprire o avvolgere gli alimenti, specie se si ha un odore forte.
- Disporre il cibo correttamente in modo che l'aria possa circolare liberamente attorno ad esso

### Consigli per refrigerazione

- I carni (tutti i tipi) rinchiusi in politene: avvolgerli e depositarli sulla scaffale di vetro sopra il cassetto di verdura. Seguire sempre i tempi di conservazione

degli alimenti e consumarli prima dalle date suggerite dai produttori.

- Cibi cotti, piatti freddi, ecc.:

Essi dovrebbero essere coperti e possono essere collocati su qualsiasi ripiano.

- Frutta e verdura:

Essi devono essere conservati nel cassetto speciale previsto.

- Burro e formaggio:

Dovrebbe essere avvolto in un foglio a chiusura o involucri di pellicola. Involucro di pellicola.

- Bottiglie di latte:

Dovrebbe avere un coperchio ed essere conservati nelle mensole sullo sportello.

### Consigli per congelazione

- Al primo avviamento o dopo un periodo di inutilizzo, deve lasciarlo in funzione per almeno 2 ore con le impostazioni più alte prima di mettere il cibo nello scomparto.
- Preparare i cibi in piccole porzioni per consentire la congelazione rapida e di scongelare successivamente solo la quantità necessaria.
- Avvolgere il cibo in un foglio di alluminio o polietilene che sono completamente rinchiusi.
- Non lasciare cibo fresco da congelare a toccare il cibo già congelato per evitare l'aumento della temperatura di questi ultimi.
- Prodotti congelati se vengono consumati immediatamente dopo la rimozione dal vano congelatore, probabilmente possono causare ustioni di congelamento alla pelle.
- Si raccomanda di etichettare e segnare la data su ogni pacchetto congelato al fine di tenere traccia del

tempo di conservazione.

### **Consigli per lo stoccaggio dei cibi congelati**

- Assicurarsi che il cibo congelato è stato conservato correttamente dal rivenditore.
- Una volta scongelati, gli alimenti si deteriorano rapidamente e non devono essere ricongelati. Non superare il periodo di conservazione indicato dal produttore di alimenti.

### **Spegnere l'apparecchio**

## **Pulizia e manutenzione**

Per motivo igienico, l'apparecchio (inclusi accessori interni e esterni) deve essere pulito regolarmente al meno di ogni 2 mese.

**Attenzione!** L'apparecchio non deve essere collegato al corrente durante la pulizia. Pericolo di scossa elettrica! Prima della pulizia spegnere l'apparecchio e staccare la spina dalla presa.

### **Pulizia esterna**

Deve pulire regolarmente l'apparecchio per mantenere una buona prestazione.

- Pulire il pannello di controllo con un panno morbido e pulito.
- Spruzzare l'acqua sul panno invece di spruzzare direttamente sulla superficie dell'apparecchio. Ciò garantisce una distribuzione uniforme di umidità sulla superficie.
- Pulire gli sportelli, le maniglie e le superfici armadio con un detergente delicato e poi asciugarli con un panno morbido.

### **Attenzione!**

- Non utilizzare oggetti appuntiti perché sono in grado di graffiare la superficie.
- Non usare diluente, detersivi per auto, Clorox, olio etereo, detersivi abrasivi o

Se l'apparecchio dovrà essere spento per un periodo lungo, si deve seguire i passi seguente per evitare le muffe nell'apparecchio.

- 1.Rimuovere tutti i cibi.
- 2.Staccare la spina di corrente dalla presa.
- 3.Fare una pulizia completa e lasciarlo asciutto completamente.
- 4.Assicurarsi che tutti gli sportelli sono leggermente aperti per la circolazione d'aria.

solventi organici come benzene per la pulizia. Essi possono danneggiare la superficie dell'apparecchio e possono causare incendi.

### **Pulizia interna**

Si consiglia di pulire l'interno dell'apparecchio regolarmente. Sarà più facile da pulire quando le scorte alimentari sono bassi. Pulire l'interno del frigorifero con una soluzione diluita di bicarbonato di sodio, e poi sciacquare con acqua tiepida e una spugna o un panno strizzato.Lasciare completamente asciutto prima di sostituire gli scaffali e cestini. Asciugare accuratamente tutte le superfici e le parti rimovibili.

Anche se questo apparecchio si scongela automaticamente, uno strato di brina può verificarsi sulle pareti interne del vano congelatore se lo sportello del congelatore si apre spesso o è tenuta aperta troppo lungo. Se il gelo è troppo spesso, scegliere un momento in cui le scorte alimentari sono basse e procedere come segue:

- 1.Rimuovere i cibi rimanenti e gli accessori cestini, staccare la spina dalla presa e lasciare gli sportelli aperti.

Ventilare bene la stanza per accelerare il processo di scongelamento.

2. Quando lo sbrinamento è completato, pulire il freezer come descritto sopra.

**Attenzione!** Non usare oggetti taglienti per rimuovere gelo dal vano congelatore. Solo dopo che l'interno è completamente asciutto, l'apparecchio dovrebbe essere riacceso e inserito nella presa di corrente.

#### **La pulizia dei guarnizioni degli sportelli**

Fate attenzione a mantenere pulita i guarnizioni degli sportelli. Cibo e bevande collante possono incollare i guarnizioni allo sportello e causano lesioni quando si apre. Lavare i guarnizioni con un detergente delicato e acqua calda. Risciacquare e asciugare accuratamente dopo la pulizia.

**Attenzione!** Solo dopo che le guarnizioni dello sportello sono completamente asciutti viene acceso l'apparecchio.

#### **Sostituzione della luce LED:**

Avvertenza: La luce LED non deve essere sostituito dall'utente! Se la luce LED è danneggiata, mettere in contatto il servizio di assistenza al cliente per assistenza. Per sostituire la luce LED, deve seguire i passi di seguito:

1. Staccare la corrente dell'apparecchio.
2. Rimuovere il coperchio della luce spingendo verso l'alto e fuori.
3. Tenere il coperchio LED con una mano e tirare con l'altra mano mentre si preme il fermo del connettore.
4. Sostituire la luce LED e farlo scattare correttamente in posizione.

## Risoluzione dei problemi

Se si verifica un problema con il vostro apparecchio o sono preoccupati che l'apparecchio non funziona correttamente, è possibile effettuare alcuni semplici controlli prima di chiamare il servizio, si prega di vedere sotto. È possibile eseguire alcuni semplici controlli secondo questa sezione prima di rivolgersi all'assistenza.

**Avvertenza!** Non tentare di riparare l'apparecchio da soli. Se il problema persiste dopo aver eseguito le verifiche indicate di seguito, contattare un elettricista qualificato, un tecnico autorizzato o il negozio dove è stato acquistato il prodotto.

Problemi	Possibili cause e soluzioni
L'apparecchio non funziona correttamente	Controllare che la spina di alimentazione sia ben inserita.
	Controllare i fusibili o il circuito dell'alimentazione, sostituirlo se necessario.
	La temperatura ambientale è molto bassa. Provare a impostare la temperatura della camera ad un livello più freddo per risolvere questo problema.
Gli odori dei compartimenti	E' normale che il congelatore non funzioni durante il ciclo di sbrinamento automatico, oppure per un breve periodo dopo che l'apparecchio è acceso per proteggere il compressore.
	E' necessario di pulire l'interno.
Il rumore dall'apparecchio	Alcuni alimenti, contenitori o avvolgimento causare odori.
	I suoni sotto elencati sono abbastanza normali. ● I rumori del funzionamento del compressore

	<ul style="list-style-type: none"> <li>● I rumori del movimento d'aria dal motore di ventilazione nel congelatore o altri comportamenti..</li> <li>● I rumori di gorgoglio simile a ebollizione dell'acqua.</li> <li>● I rumori schioccante durante lo sbrinamento automatico.</li> <li>● I rumori di clicca prima dell'avviamento di compressore.</li> </ul> <p>Altri rumori insoliti sono dovuti ai ragioni qui sotto e ci vuole una controllata e un azionamento: Il mobile non è in piano. Il retro dell'apparecchio tocca la parete. Bottiglie o contenitori caduti o in rotamento</p>
Il motore avvia continuamente.	<p>E' normale di essere sentito frequentemente i rumori del motore, mentre il motore avviadi più quando si trova nelle condizioni seguenti:</p> <ul style="list-style-type: none"> <li>● La temperatura è impostata più freddo rispetto necessario.</li> <li>● Una grande quantità dei cibi caldi sono recentemente stoccati nell'apparecchio.</li> <li>● La temperatura fuori dell'apparecchio è molto alta.</li> <li>● Gli sportelli vengono aperti molto lunghi o spessi.</li> <li>● Dopo aver installato l'apparecchio oppure esso viene spento per lungo periodo.</li> </ul>
Presenza di un strato di gelo nel compartimento	Verificare che l'uscita d'aria non siano bloccate da cibo e assicurare che il cibo è collocato all'interno dell'apparecchio per consentire una ventilazione sufficiente. Assicurarsi che porta è completamente chiusa. Per rimuovere la brina, consultare capitolo la pulizia e la cura
La temperatura all'interno è troppo caldo.	Potresti aver lasciato le porte aperte troppo lungo o troppo spesso; ole porte sono tenute aperte da qualche ostacolo; o l'apparecchio si trova con spazio insufficiente ai lati, posteriore e superiore
La temperatura interna è molta bassa.	Aumentare la temperatura e consultare capitolo "Controllo Display"
Gli sportelli possono essere chiusi facilmente.	Verificare se l'altodefrigo è inclinato verso indietro 10-15mm per consentire la chiusura automatica degli sportelli, oppure se ci sono delle cose in frigo che bloccano la chiusura.
Gocce d'acqua sul pavimento	La vaschetta dell'acqua (che si trova nella parte inferiore posteriore del cabine) può essere non livellato correttamente, oppure la bocca di scarico (situato sotto la parte superiore del deposito compressore) può essere posizionato non correttamente per introdurre l'acqua in questa vasca o il getto d'acqua è bloccata. E' necessario tirare il frigorifero dalla parete per verificare la padella e beccuccio.
La luce non funziona	<ul style="list-style-type: none"> <li>● La luce LED potrebbe essere danneggiata. Consultare sostituzione della luce LED in capitolo pulizia e manutenzione.</li> <li>● Il sistema di controllo ha disattivato le luci a causa dello sportello che era tenuta aperta troppo lungo, prova di chiudere e riapre lo sportello per riattivare le luci.</li> </ul>

## Smaltimento dell'apparecchio

E' vietato di smaltire quest'apparecchio come rifiuto domestico.

### Materiali d'imballaggio

I materiali d'imballaggio sono recuperabili con il simbolo di ricupero. Deposita i materiali nel contenitore di raccolta.

### Prima dello smaltimento

1. Stacca la spina dalla presa di corrente.

2. Tagliare il cavo alimentazione e lo smaltisce con la spina.

Avvertenza! I frigoriferi contengono i refrigeranti e gas rinchiusi. Questi agenti devono essere depositati professionali per non causare danni e ignizione degli occhi.

Assicura che i tubi del circuito dei refrigeranti non siano danneggiati prima dello smaltimento.

	Corretto smaltimento del prodotto
	<p>Questo simbolo indica che questo prodotto non deve essere smaltito con gli altri rifiuti domestici nel territorio dell'UE. Per prevenire danni all'ambiente o alla salute umana a causa di uno smaltimento non conforme, riciclarlo in modo responsabile per promuovere il sostenibile riutilizzo delle risorse rinnovabili. Per restituire il dispositivo usato, utilizzare i sistemi di restituzione e raccolta o contattare il rivenditore presso il quale è stato acquistato il prodotto. Essi possono ritirare questo prodotto per un riciclaggio ambientale sicuro.</p>

Per evitare la contaminazione del cibo, si prega di rispettare le seguenti istruzioni

- L'apertura della porta per lunghi periodi può causare un notevole aumento della temperatura negli scomparti dell'apparecchio.

- Pulire regolarmente le superfici che possono venire a contatto con cibo e sistemi di drenaggio accessibili.

- Conservare la carne e il pesce crudi in contenitori adatti in frigorifero, in modo che non vengano a contatto con altri alimenti o vi gocciolino sopra.

- Gli scomparti per alimenti surgelati a due stelle sono adatti per conservare cibi surgelati, conservare o preparare gelati e produrre cubetti di ghiaccio.

- Gli scomparti a una, due e tre stelle non sono adatti per il congelamento di alimenti freschi.

Ordine	Scomparti TIPO	Temperatura di conservazione ideale [°C].	Cibo appropriato
1	Frigorifero	+2 ~ +8	Uova, cibi cotti, cibi confezionati, frutta e verdura, prodotti caseari, torte, bevande e altri alimenti che non sono adatti al congelamento.
2	(***)*- Congelatore	≤ -18	Frutti di mare (pesce, gamberetti, molluschi), prodotti acquatici e prodotti a base di carne (il tempo consigliato è di 3 mesi - i valori nutrizionali e il sapore diminuiscono con il tempo), adatto per cibi freschi surgelati.
3	***-Congelatore	≤ -18	Frutti di mare (pesce, gamberetti, molluschi), prodotti acquatici e prodotti a base di carne (il tempo consigliato è di 3 mesi - i valori nutrizionali e il sapore diminuiscono con il tempo). Non adatto al congelamento di alimenti freschi.
4	** -Congelatore	≤ -12	Frutti di mare (pesce, gamberetti, molluschi), prodotti acquatici e prodotti a base di carne (il tempo consigliato è di 2 mesi - i valori nutrizionali e il sapore diminuiscono con il tempo). Non adatto al congelamento di alimenti freschi.
5	*-Congelatore	≤ -6	Frutti di mare (pesce, gamberetti, molluschi), prodotti acquatici e prodotti a base di carne (il tempo consigliato è di 1 mese - i valori nutrizionali e il sapore diminuiscono con il tempo). Non adatto al congelamento di alimenti freschi.
6	Zero stelle	-6 ~ 0	Maiale fresco, carne di manzo, pesce, pollo, alcuni alimenti confezionati, ecc. (Consigliato per mangiare entro lo stesso giorno, preferibilmente non più tardi di 3 giorni). Alimenti trasformati incapsulati parzialmente imballati / confezionati (alimenti non congelabili)
7	Freddo	-2 ~ +3	Si consiglia di consumare carne di maiale fresca/ congelata, carne di manzo, pollo, prodotti ittici di acqua dolce, ecc. (7 giorni al di sotto di 0 °C e oltre 0 °C) entro quel giorno, preferibilmente non più di 2 giorni). Frutti di mare (meno di 0 per 15 giorni, non è consigliabile conservare sopra gli 0 °C)



---

8	Cibo fresco	0 ~ +4	Maiale fresco, manzo, pesce, pollo, alimenti cotti, ecc. (si consiglia consumarli entro lo stesso giorno, preferibilmente non più di 3 giorni).
9	Vino	+5 ~ +20	vino rosso, vino bianco, vino spumante, ecc.

Nota: conservare i vari alimenti in base agli scomparti o alla temperatura di conservazione ideale dei prodotti acquistati.

- Se il frigorifero viene lasciato vuoto per lunghi periodi, spegnere, scongelare, pulire, asciugare e lasciare lo sportello aperto per evitare lo sviluppo di muffa all'interno dell'apparecchio.

**Pulizia dell'erogatore d'acqua (specifico per i prodotti con erogatore):**

- Pulire i serbatoi dell'acqua se non sono stati utilizzati per 48 ore; lavare l'impianto idrico collegato a una rete idrica se l'acqua non è stata aspirata per 5 giorni.

AVVERTENZA -Il cibo deve essere imballato in sacchetti prima di essere messo in frigorifero, e i liquidi devono essere imballati in bottiglie o contenitori chiusi per evitare il problema che la struttura del prodotto non sia facile da pulire.

# Hisense

life reimagined

## **GEBRUIKSAANWIJZING**

Voordat u het apparaat gebruikt, deze gebruiksaanwijzing aandachtig doorlezen en bewaren voor toekomstig gebruik

Nederlands

## Inhoud

Veiligheid- en waarschuwingeninstructies-2	Nuttige aanwijzingen en tips -----22
Het installeren van uw nieuw apparaat---8	Onderhoud en reiniging -----23
Beschrijving van het apparaat----- 15	Problemen oplossen -----24
Weergave controles----- 17	Afvoeren van het apparaat -----26
Gebruik van uw apparaat ----- 20	



## Veiligheid- en waarschuwingeninstructies

Correct gebruik te kunnen waarborgen is het van belang dat u, alvorens het apparaat te installeren en in gebruik te nemen, deze gebruiksaanwijzing, inclusief de tips en waarschuwingen, grondig doorleest. Om onnodige vergissingen en ongevallen te voorkomen is het belangrijk ervoor te zorgen dat alle mensen die het apparaat gebruiken, volledig bekend zijn met de werking ervan en de veiligheidsvoorzieningen. Bewaar deze instructies en zorg ervoor dat zij bij het apparaat blijven als het wordt verplaatst of verkocht, zodat iedereen die het apparaat gedurende zijn hele levensduur gebruikt, naar behoren is geïnformeerd over het gebruik en de veiligheid van het apparaat. Voor de veiligheid van mensen en eigendommen dient u zich aan de voorzorgsmaatregelen uit deze gebruikershandleiding te houden, de fabrikant is niet verantwoordelijk voor schade die door het niet opvolgen van de aanwijzingen veroorzaakt is.

### Veiligheidsvoorschriften voor kinderen en kwetsbare mensen

- In overeenstemming met de EN standaard

Dit apparaat is niet bedoeld voor gebruik door personen (waaronder begrepen kinderen) met verminderde fysieke, zintuiglijke vermogens of een gebrek aan ervaring en kennis, tenzij dit onder toezicht gebeurt van een voor hun veiligheid verantwoordelijke persoon of tenzij zij van een dergelijke persoon instructie hebben ontvangen over het gebruik van het apparaat. Kinderen mogen niet met het apparaat spelen. Door de gebruiker uit te voeren reiniging en onderhoud mogen niet worden gedaan door kinderen zonder toezicht.

In overeenstemming met de IEC standaard

Dit apparaat is niet bedoeld voor gebruik door personen (inclusief kinderen) met verminderde lichamelijke, zintuiglijke of geestelijke vermogens, of gebrek aan ervaring en kennis, tenzij ze onder toezicht staan of geïnstrueerd werden over het gebruik van het apparaat door een persoon die verantwoordelijk is voor hun veiligheid.

- 
- Houd alle verpakkingsmateriaal buiten het bereik van kinderen, daar er gevaar voor verstikking bestaat.
  - Als u het apparaat afdankt trek dan de stekker uit het stopcontact, snij de voedingskabel door (zo dicht mogelijk bij het apparaat) en verwijder de deur om te voorkomen dat kinderen een elektrische schok krijgen of zichzelf in het apparaat opsluiten.
  - Als dit apparaat, dat voorzien is van een magnetische deursluiting, een ouder apparaat vervangt, dat voorzien is van een veerslot (slot) op de deur of het deksel, zorg er dan voor dat u het slot onbruikbaar maakt voordat u het oude apparaat weggooit. Dit voorkomt dat kinderen er in opgesloten kunnen raken

## Algemene Veiligheid



- **WAARSCHUWING** — Dit apparaat is bedoeld voor gebruik in huishoudelijke en soortgelijke toepassingen zoals
  - personeel keuken gebieden in winkels, kantoren en andere werkomgevingen;
  - boerderijen en door klanten in hotels, motels en andere residentiële soort omgevingen;
  - bed and breakfast type omgevingen;
  - catering en dergelijke niet- retail-toepassingen.
- **WAARSCHUWING**- Bewaar geen explosieve stoffen zoals spuitbussen met een brandbare drijfgas in dit apparaat.
- **WAARSCHUWING**- Indien het netsnoer beschadigd is, mag het om gevaar te voorkomen uitsluitend worden vervangen door een erkende onderhoudsdienst of gekwalificeerd onderhoudspersoneel.
- **WAARSCHUWING**- Houd de ventilatieopeningen altijd vrij van obstructies; dit geldt zowel voor losstaande als ingebouwde modellen.
- **WAARSCHUWING**- Gebruik geen mechanische hulpmiddelen of kunstgrepen om het ontdooiproces te versnellen , tenzij ze van het type zijn dat door de fabrikant is aanbevolen.
- **WAARSCHUWING**- Beschadig het koelcircuit niet.
- **WAARSCHUWING**- Gebruik geen elektrische apparaten in de voedsel opbergvakken van het apparaat, tenzij ze van het type zijn dat door de fabrikant is aanbevolen.

- 
- **WAARSCHUWING** - Het koelmiddel en vloeibare gas van de isolatie zijn licht ontvlambaar. Wanneer u het apparaat afvoert, doe dit dan alleen bij een erkend inzamelpunt. Niet aan vuur blootstellen.
  - **WAARSCHUWING** —Bij het plaatsen van het apparaat, zorg ervoor dat het netsnoer niet bekneld of beschadigd raakt.
  - **WAARSCHUWING**—Niet meerdere draagbare stopcontacten of draagbare voedingen aan de achterkant van het apparaat plaatsen.

## **Het vervangen van het verlichtingslampen**

- **WAARSCHUWING**— De verlichtingslampen mogen niet door de gebruiker worden vervangen! Indien de verlichtingslampen zijn beschadigd, contacteert u de klantendienst voor hulp.

Deze waarschuwing geldt uitsluitend voor koelkasten met verlichtingslampen.

### **Koelmiddel**

Het koelmiddel isobutaan (R600a) bevindt zich in het koelcircuit van het apparaat, dit is een natuurlijk gas dat weliswaar milieuvriendelijk is, maar ook uiterst ontvlambaar. Controleer of de onderdelen van het koelcircuit tijdens transport en installatie van het apparaat niet beschadigd zijn geraakt.

Het koelmiddel isobutaan (R600a) is ontvlambaar

- **WAARSCHUWING** — Koelkasten bevatten koelmiddel en gassen in de isolatie. Koelmiddel en gassen moeten professioneel worden afgevoerd, omdat ze oogletsel of ontsteking kunnen veroorzaken. Zorg ervoor dat leidingen van het koelcircuit niet beschadigd raken voorafgaand aan het afdanken.



### **WAARSCHUWING: Risico op brand / ontvlambare materialen**

Indien het koelcircuit beschadigd is:

- open vuur en

ontstekingsbronnen vermijden.

- de ruimte waar het apparaat zich bevindt grondig ventileren.

Het is gevaarlijk om wijzigingen aan te brengen in de specificaties of dit product op enigerlei wijze te modificeren.

Een beschadigd netsnoer kan kortsluiting, brand en/of een elektrische schok veroorzaken.



## **Electrische veiligheid**

1. Het netsnoer mag niet verlengd worden..
2. Verzekeer u ervan dat de stekkerniet platgedrukt of door de beschadigd wordt achterkant van het apparaat. Een platgedrukte of beschadigde stekker kan oververhit raken en brand veroorzaken.
3. Verzekeer u ervan dat u de stekker van het apparaat kunt bereiken.
4. Trek niet aan het snoer
5. Als de stekker los zit, steek hem dan niet in het stopcontact. Dan bestaat er een risico op een elektrische schok of brand.
6. U mag het apparaat niet gebruiken zonder het afdekkapje (indien van toepassing) van het lampje.
7. De koelkast wordt alleen toegepast met stroomaansluiting van eenfase wisselstroom van 220~240V/50Hz. Indien fluctuatie van de spanning in de wijk van de gebruiker zo groot is dat de spanning hoger is dan de bovenstaande strekking, veiligheidshalve, dient de AC automatische spanningsregelaar van meer dan 350W weer worden ingeschakeld naar de koelkast. De koelkast moet gebruik maken van een speciaal stopcontact in plaats van een gemeenschappelijke met andere elektrische apparaten. De stekker moet overeenkomen met aardleiding van het stopcontact.

## **Dagelijks gebruik**

- Bewaar geen brandbare gassen of vloeistoffen in het apparaat, er bestaat een risico dat deze kunnen ontploffen.
- Gebruik geen elektrische apparaten in het apparaat(e.g. elektrische ijsmachines, mixers etc.)
- Bij het loskoppelen altijd aan de stekker uit het stopcontact trekken, trek niet aan de kabel.
- Zet geen hete items op de kunststof onderdelen dit het apparaat.
- Zet geen levensmiddelen direct tegen de luchtopening in de achterwand.

- 
- Bewaar voorverpakte diepvriesproducten volgens de aanwijzingen van de fabrikant.
  - U dient zich strikt te houden aan de aanbevelingen van de fabrikant van het apparaat met betrekking tot het bewaren van voedsel. Raadpleeg de betreffende aanwijzingen.
  - Leg geen koolzuurhoudende of mousserende dranken in de vriezer, deze veroorzaken druk op de fles die daardoor kan ontploffen, dit kan schade toebrengen aan het apparaat.
  - Diepgevroren voedels kan vrieswonden veroorzaken als ze rechtstreeks vanuit het apparaat geconsumeerd worden.
  - Plaats het apparaat niet in direct zonlicht.
  - Houd brandende kaarsen, lampen en andere voorwerpen met open vlammen uit de buurt van het apparaat, zodat het apparaat niet in brand wordt gestoken.
  - Het apparaat is bedoeld voor het bewaren van voedingsmiddelen en / of dranken in gewoon huishouden, zoals uitgelegd in dit instructieboekje. Dit apparaat is zwaar. Wees voorzichtig als u het apparaat verplaatst.
  - Haal geen artikelen uit het vriesvak en raak ze niet aan als uw handen vochtig/nat zijn, dit kan uw huid beschadigen of vrieswonden veroorzaken.
  - Gebruik nooit de basis, laden, deuren enz. om op staan of als dragers.
  - Diepgevroren voedsel mag niet opnieuw worden ingevroren als het eenmaal ontdooid is.
  - Ijslolly of ijsblokjes niet consumeren direct vanuit de vriezer deze kunnen vrieswonden veroorzaken aan de mond en de lippen.
  - Om te voorkomen dat items vallen en zware verwondingen of schade aan het apparaat kunnen veroorzaken, doe de deurlrekken niet overbelasten of te veel voedsel in de groenteladen plaatsen.

## **Voorzichtig!**

### **Reiniging en Onderhoud**

- Schakel het apparaat uit en trek de stekker uit het stopcontact voordat u onderhoudshandelingen verricht.

- 
- Maak het apparaat niet schoon met metalen voorwerpen, stoomreiniger, etherische oliën, organische oplosmiddelen of schurende reinigingsmiddel.
  - Gebruik geen scherpe voorwerpen om ijs van het apparaat te krabben. Gebruik een kunststof schraper.

### **Installatie Belangrijk!**

- Voor de aansluiting van elektriciteit dienen de instructies in de desbetreffende paragrafen nauwgezet te worden opgevolgd.
- Pak het apparaat uit en controleer of er beschadigingen zijn. Sluit het apparaat niet aan als het beschadigd is. Meld mogelijke beschadigingen onmiddellijk bij de winkel waar u het apparaat gekocht heeft. Gooi in dat geval de verpakking niet weg.
- Wij adviseren u om 4 uur te wachten voordat u het apparaat aansluit, dan kan de olie terugvloeien in de compressor.
- Rond het apparaat dient adequate luchtcirculatie te zijn, anders kan dit tot oververhitting leiden. Om voldoende ventilatie te verkrijgen de instructies met betrekking tot de installatie opvolgen.
- Waar het mogelijk is moet de achterkant van het product niet dicht op een muur worden geplaatst teneinde te voorkomen dat u warme delen aanraakt of vastpakt (compressor, condensator) teneinde het risico op brand te voorkomen, volgt u de instructies die relevant zijn voor de installatie.
- Het apparaat mag niet vlakbij radiatoren of kooktoestellen geplaatst worden.  
Verzeker u ervan dat de stekker bereikbaar is nadat het apparaat geïnstalleerd is.

### **Onderhoud**

- Alle elektrotechnische werkzaamheden die noodzakelijk zijn voor het uitvoeren van onderhoud aan het apparaat, dienen uitgevoerd te worden door een gekwalificeerd elektricien of competente persoon.
- Dit product mag alleen worden onderhouden door een erkendonderhoudscentrum en er dient alleen gebruik te worden gemaakt van originele reserveonderdelen.
  - 1)Als het apparaat is Frost Free.
  - 2)Als het apparaat een vriesvak bevat.

Opmerking: kinderen van 3 tot 8 jaar mogen koelapparatuur in- en uitladen. (Deze clausule is alleen van toepassing op de EU-regio.)



## Het installeren van uw nieuw apparaat

Alvorens u het apparaat voor de eerste keer gaat gebruiken, moet u op de hoogte zijn van de volgende tips.

### Ventilatie van het apparaat



Teneinde de efficiëntie van het koelsysteem te verbeteren en energie te besparen, is noodzakelijk om een goede ventilatie rond het apparaat te handhaven. Om deze reden, moet voldoende vrije ruimte rondom de koelkast worden gehouden. Aanbeveling: Het is aan te raden dat 50-70mm ruimte is tussen de achterkant en de muur, tenminste 100mm van de bovenkant, tenminste 100mm van de zijkant naar de muur en genoeg ruimte om de deuren met 115° te openen. Zoals getoond in het onderstaand schema.

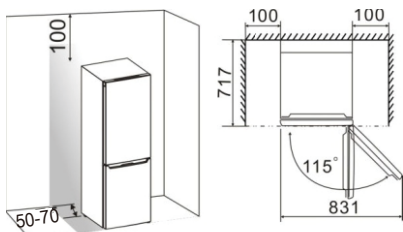

Opmerking:

● Dit apparaat functioneert goed binnen de klimaatklasse getoond in de onderstaande tabel. Het kan dat het niet goed werkt bij een temperatuur boven of onder het aangegeven bereik voor een langere periode.

Klimaatklasse	Omgevingstemperatuur
SN	+10°C to +32°C
N	+16°C to +32°C
ST	+16°C to +38°C
T	+16°C to +43°C

● Zet uw apparaat om een droge plaats om hoge vochtigheid te voorkomen.

● Houd het apparaat uit direct zonlicht, regen of vorst. Zet het apparaat niet in de buurt van warmtebronnen zoals kachels, open vuur of haarden.

### Nivellering van het apparaat

● Voor voldoende nivellering en luchtcirculatie in het achterste gedeelte van het apparaat, kunnen de onderste voetjes worden aangepast. U kunt deze handmatig of met behulp van een passende sleutel aanpassen.

● Kantel de bovenkant met ongeveer 10mm, zodat de deur vanzelf kan sluiten.

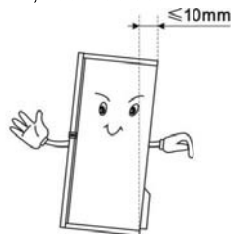

### De deur omdraaien

De zijde waar de deur opent kan worden veranderd, van rechts (zoals geleverd) naar links, indien de installatieplek die vereist.

Waarschuwing! Het apparaat mag niet aangesloten zijn op het lichtnet bij het omdraaien van de deur. Zorg ervoor dat de stekker uit het stopcontact is getrokken

8mm dopsleutel	Kruisschroevendraaier
Dunne schroevendraaier	8mm steeksleutel

Gereedschappen die u nodig zult zijn

Opmerking:

● Desgewenst, kantelt u de koelkast naar achteren, teneinde toegang tot de basis te krijgen, moet u het apparaat op zachte schuimverpakking of soortgelijk materiaal leggen, om beschadigingen aan het achterpaneel van de koelkast te voorkomen. Om de deur te keren, worden over het algemeen de volgende stappen aanbevolen. Verschillende modellen kunnen overkomen met verschillende foto's. De modellen zullen de afbeelding worden vermeld. Als sommige onderdelen niet in de afbeelding worden weergegeven, neger de relevante beschrijving.

1. Zet de koelkast rechtop. Open de bovenste deur om alle deurschappen uit te nemen (dit om schade aan de schappen te voorkomen) en vervolgens de deur sluiten.

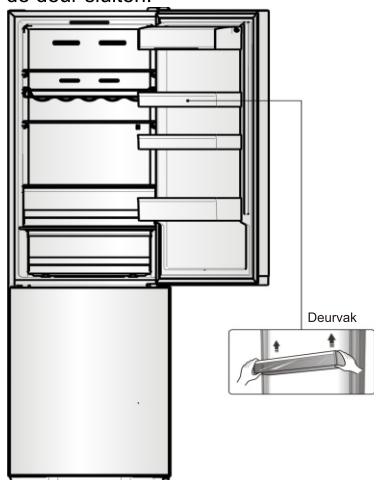

2. Verwijder deel ①, maak deel ② los rechts bovenop de koelkast en wees voorzichtig met de elektrische aansluiting

③ beneden, aangezien de elektrische aansluitingen nog steeds aangesloten zijn. Vervolgens ontkoppelt u de elektrische aansluiting ③ en neemt het deel uit ②.

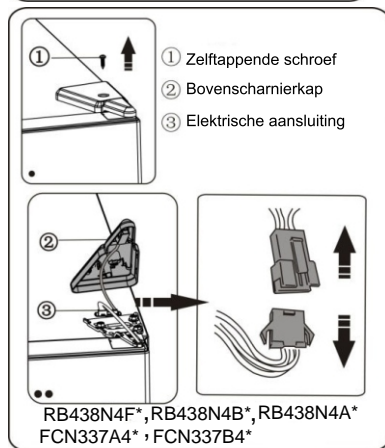
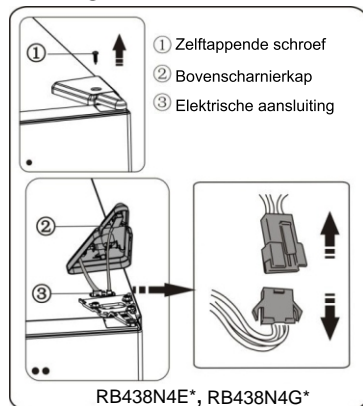

3. Verwijder de schroeven ① en de scharnier ②. Vervolgens trekt u de aansluiting ③ door de opening van de scharnier ②. (Houd aub tijdens de installatie de bovenste koelkastdeur met de hand vast)

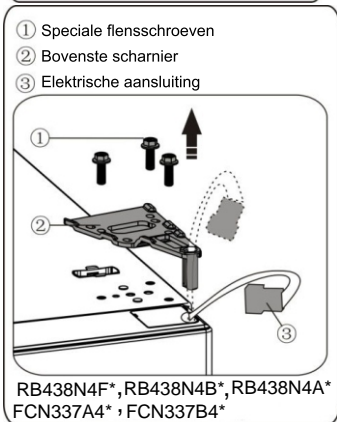
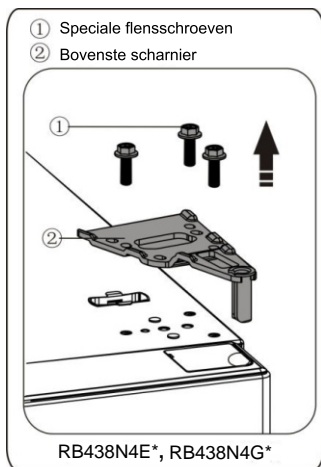

4. Verwijder de bovenste deur van de middelste scharnier door heel voorzichtig de deur recht omhoog te tillen. Plaats vervolgens de bovenste deur op een glad oppervlak met zijn bovenklep naar boven gericht.



5. Neem de schroefgat afdekking (rechts) uit het plastic zakje en installeer het op de rechter zijde van de koelkastbehuizing. Verwijder vervolgens de schroefgat afdekking (links) vanaf de linkerbovenkant van het apparaat en stop het in de plastic zak.

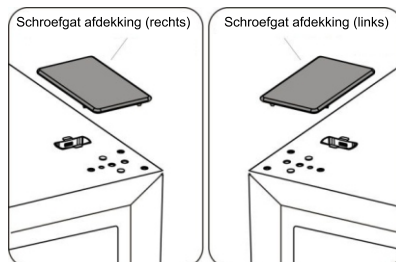

6. Verwijder deel ① van de linkerboven kant van de bovenklep en neem deel ② af. Verwijder vervolgens deel ③ en deel ④ van de rechtboven kant van de bovenklep afdekking. Plaats deel ⑤ op de rechtboven zijde van de bovenklep. Zie bovenstaande procedure. Installeer deel ③ en deel ④ op de linkerboven zijde van de bovenklep. Installeer deel ① op de rechtboven zijde van de bovenklep.

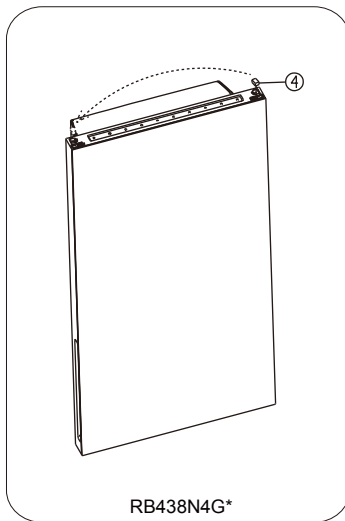
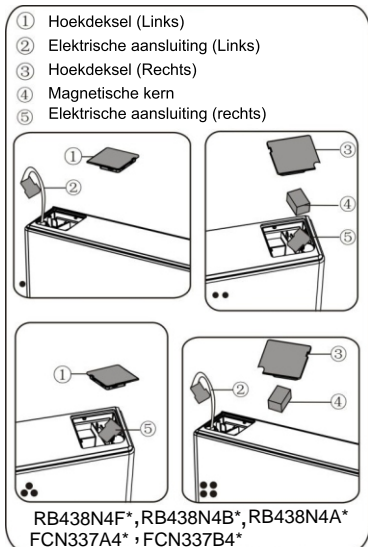
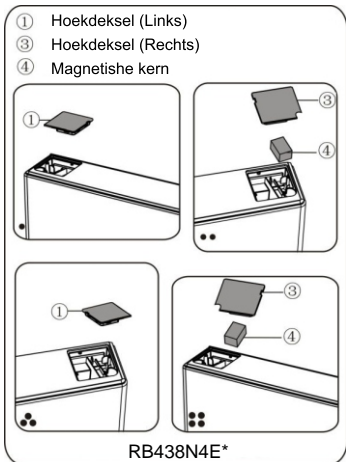

7. Draai de schroef los ③ en neem het deel ② en deel ① uit, installeer de vervangende deurplug-links ④ welke meegeleverd werd (in de plastic zak) en deel ② (stopblokje) aan de linkerkant met schroef ③. Houd deel ① bij het apparaat voor toekomstig gebruik.

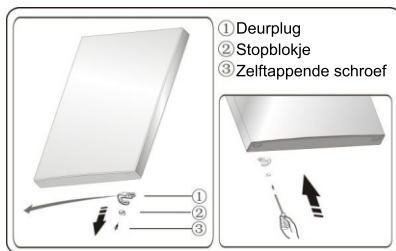

8. Draai de gebruikte schroeven los om het middelste scharnier te bevestigen en verwijder de midden scharnier. Vervolgens verwijdt u de onderste deur.

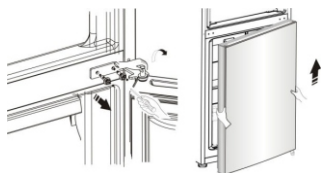

9. Plaats de onderste deur op een glad oppervlak met het paneel naar bovengericht. Draai de schroef los ③ en neem deel ② en deel ① uit, installeer de vervangende deurplug-links ④ welke meegeleverd werd (in de plastic zak) en deel ②(stopblokje) aan de linkerkant met schroef ③. . Houd deel ① bij het apparaat voor toekomstig gebruik.

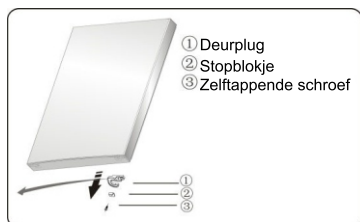

10. Wijzig de schroefgaten afdekkingen op de middelste afdeplaat van links naar rechts (zoals hieronder weergegeven).

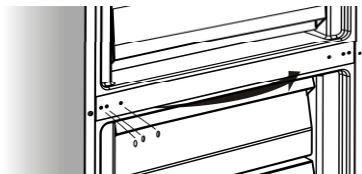

11. Til de koelkast naar achteren, verwijder deel ③ en vervolgens verwijdt u de schroeven ④.

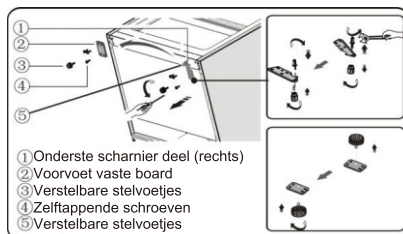

12. Verwijder deel ⑤ van de onderste scharnierpen, draai de onderste scharnierpen los, verander het in de omgekeerde openingsruimte, en draai

het vast in positie, vervolgens installeert u deel ⑤ op de onderste scharnierpen.

13. Verwijder deel ③ van deel ②, en verwijder de schroeven ④.

14. Vervang de items hergemonteerd in stap 11, wijzig deel ① naar de linkerkant en deel ② naar de rechtkant en bevestig deze met de schroevens ④. Als laatste installeert u deel ③.

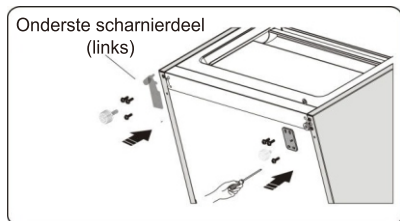

15. Schuif de onderste deur op de onderste scharnierpen en houd het op zijn plaats. Draai de middelste scharnier met 180°, wijzig de sluitring op de as aan de onderkant, de middelste scharnier op de juiste positie aanpassen en vervolgens kunt u het installeren en zorg ervoor dat de onderste deur in de juist positie wordt ingebracht.

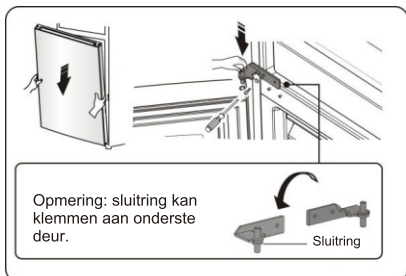

16. Verplaats de bovenste deur naar de gewenste positie, en vervolgens bevestigt u deel ② met de schroeven ①. Alvorens deel ② te bevestigen, trek de aansluiting ③ door de scharnier ② zoals in stap 3. (Houd de bovenste deur tijdens de installatie met de hand vast)



- ① Speciale flensschroeven
- ② Bovenste scharnier

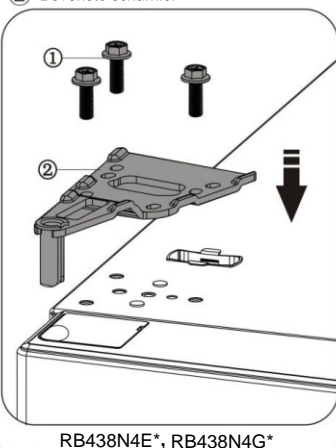

- ① Speciale flensschroeven
- ② Bovenste scharnier
- ③ Elektrische aansluiting

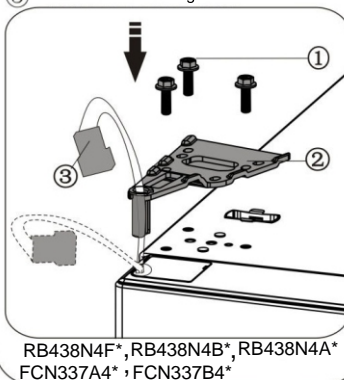

17. Sluit de elektrische aansluiting ① aan, zoals weergegeven in de afbeelding, vervolgens bevestigd u deel ② met schroeven ③ zoals in stap 2.

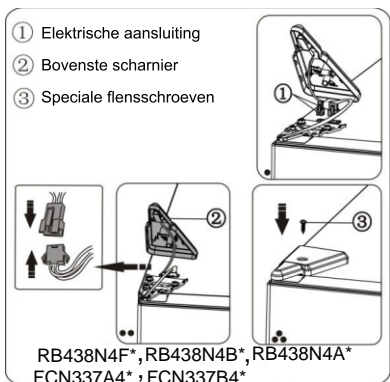
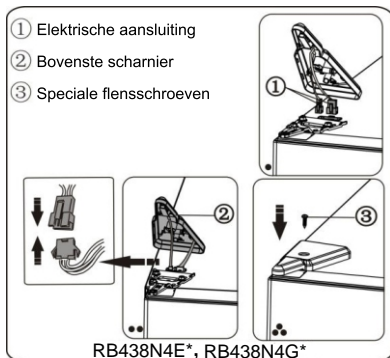

18. Open de bovenste deur, monteer de deurscharnieren en vervolgens sluit u de deur.

Opmerking:

Indien u apparaat van een handgreep is voorzien, moet u deze handgreep tevens aan de tegenovergestelde positieve plaatsen door de onderstaande instructies op te volgen.

Verwijder de bovenste deur en plaats het op een glad oppervlak met het paneel naar bovengericht. Nivelleer deel ① en deel ④, en draai de schroeven los ②, zoals weergegeven in de afbeelding. Verplaats de handgreep ③ naar de rechterzijde, vervolgens installeert u de schroeven ②, deel ① en deel ④ één na de andere.

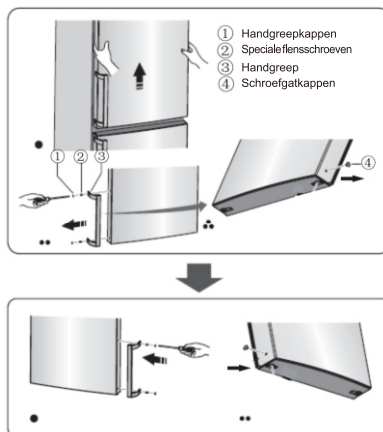

## Beschrijving van het apparaat

1. Kabinet
2. LED-lampje en Bedieningspaneel
3. Glazen plaat
4. Flexibel wijnrek (optioneel)
5. 0°C Koelen Plus (Koelgedeelte)
6. Groentenlade
7. Fruit en groentelade
8. Bovenste vriesvak
9. Bovenste vriezer glasplaat
10. Middelste vriezer plaat
11. Middelste vriezer glasplaat
12. Onderste vriezerlade
13. Verstelbare stelvoetjes
14. Koelkastdeur
15. Bovenste deurschap
16. Bovenste schap
17. Middelste schap
18. Deurafdichting koelkast
19. Onderste schap
20. Handgreep (optioneel)
21. Deurafdichting vriezer
22. Vriezerdeur

Afbeelding van het apparaat

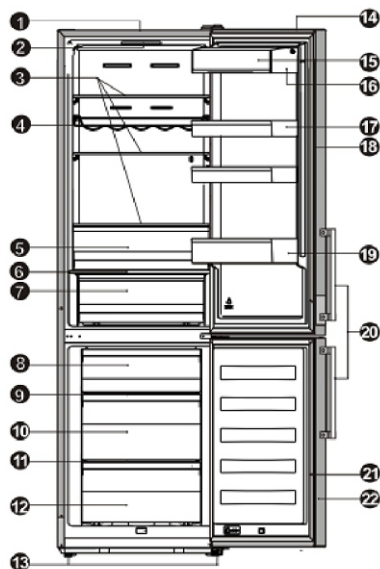

DEEL \ MODEL	RB438N4E* RB438N4G*	RB438N4F* RB438N4B* FCN337B4*	RB438N4A* FCN337A4*
Bedieningspaneel	×	✓	✓
Handgreep	×	×	✓

**Opmerking:** Als gevolg van onophoudelijke wijziging van onze producten, kunnen enkele onderdelen van uw koelkast kunnen iets afwijken van deze gebruiksaanwijzing, maar deze gebruiksaanwijzing heeft betrekking op de andere modellen. Teneinde meer ruimte te krijgen in de vriezer, kunt u de schappen (met uitzondering van het onderste vriesvak), ijslade uitnemen.



Parameter van het apparaat	a	b	c	d	e	f
RB438N4G*	2003	595	570	637	/	1187
RB438N4E*	2003	595	570	637	/	1187
RB438N4F* RB438N4B* FCN337B4*	2003	595	570	637	/	1187
RB438N4A* FCN337A4*	2003	595	570	637	681.5	1191

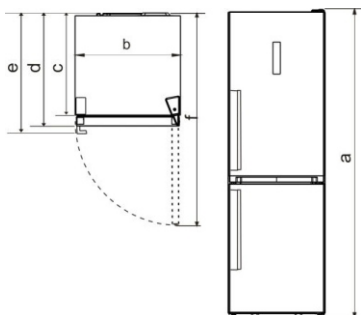

#### Technische kenmerken

- a** Hoogte
- b** Breedte
- c** Diepte van de vriezer
- d** Diepte(gesloten deur met handgreep)
- e** Diepte (gesloten deur met handgreep)
- f** Diepte (geopende deur)

Opmerking: De parameters vermeld in de table zijn de ontwerpparameters. Vanwege verschillende redenen, zal een kleine afwijking tussen de werkelijke dimensie en de ontwerpparameters. De vermelde gegevens zijn alleen ter referentie.

## Weergave controles

### Display paneel op de deur

Gebruik uw apparaat volgens de volgende bedieningsvoorschriften, uw apparaat beschikt over de bijbehorende functies en modi zoals het bedieningspaneel hieronder op de afbeelding getoond. Wanneer het apparaat voor de eerste keer wordt ingeschakeld, licht de achtergrondverlichting van de pictogrammen op het bedieningspaneel op. Als er geen knoppen zijn ingedrukt en de deuren gesloten zijn, zal achtergrondverlichting uit gaan.

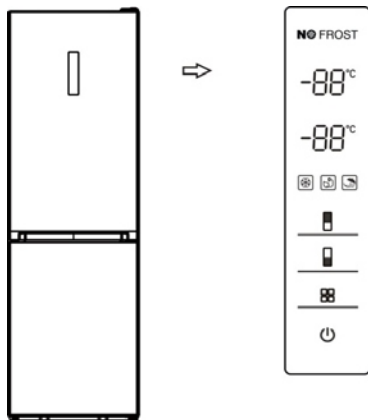

### Regelen van de temperatuur

Wij raden u aan dat wanneer u uw koelkast voor de eerste keer start, de temperatuur voor de koelkast is ingesteld op 5°C en de vriezer op -18°C. Als u de temperatuur wilt wijzigen, volg de onderstaande instructies.

**Let op!** Als u een temperatuur instelt, stele en gemiddelde temperatuur in voor de hele koelkast. Temperaturen in elk compartiment kunnen afwijken van de temperaturen op het paneel getoond, afhankelijk van hoeveel voedsel je kunt opslaan en waar u deze plaatst. De omgevingstemperatuur kan tevens de werkelijk temperatuur binnenin het

apparaat beïnvloeden.

### 1. Koelkast ( )

Druk op "Fridge" (koelkast) om de koelkast temperatuur tussen 2°C en 8°C in te stellen indien noodzakelijk, en het bedieningspaneel zal de corresponderende waarden weergeven.

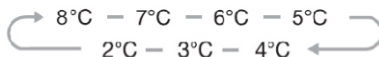

### 2. Vriezer ( )

Druk op "Freezer" (vriezer) om de vriezer temperatuur tussen -15°C en -25°C in te stellen, indien noodzakelijk, en het bedieningspaneel zal de corresponderende waarden weergeven overeenkomstig de volgende sequentie.



### 3. Modus ( )

U kunt uit drie verschillende modi kiezen volgens uw eigen wensen door te drukken op de "Mode" knop op het bedieningspaneel, en het bijbehorende pictogram wordt verlicht.

### Super Vriezer. ( )

Super Vriezer zorgt voor een snelle temperatuurdaling binnenin de vriezer, waardoor het voedsel sneller invriest. Hierdoor behoudt u de vitamines en voedingselementen van vers voedsel en kunt u vers voedsel langer bewaren.

- Wanneer de Super Vriezer Modus geselecteerd is, zal het licht gaan branden en de vriezertemperatuur op  $-25^{\circ}\text{C}$  ingesteld.
- Indien u een maximale aantal levensmiddelen wilt invriezen, wacht u dan ongeveer 24 uur.
- Super Vriezer schakelt automatisch na 26 uren uit en volgens zal de vriezertempertuur teruggaan naar de vorige instelling.

### Eco Energie . ( )

Via deze functie werkt u vriezer in een energiebesparende stand die handig is wanneer u afwezig bent of op vakantie, aangezien het energie bespaart.

- Wanneer de Eco Energie Modus geactiveerd is, zal het lichtje gaan branden. De vriezertemperatuur zal worden ingesteld op  $-17^{\circ}\text{C}$  en de koelkast temperatuur op  $6^{\circ}\text{C}$ .

### Vakantie ( )

Indien u voor een lange periode afwezig zult zijn, kunt u deze functie activeren.

- Wanneer de Mode geactiveerd is, zal het lichtje gaan branden. De vriezertemperatuur zal worden ingesteld op  $-18^{\circ}\text{C}$  en de koelkast temperatuur op

$15^{\circ}\text{C}$ .

Belangrijk! Bewaar gedurende deze periode geen levensmiddelen in de koelkast.

### 4. Aan/uit Schakelaar ( )

Hiermee kunt u het apparaat aan- en uitzetten door op deze knop te drukken.

- Druk op "Switch" (schakelaar) gedurende 3 seconden, nadat een pieptoon weerklinkt, zal het apparaat uitgeschakeld worden.
- Druk op "Switch" (schakelaar) gedurende 1 seconde, nadat een pieptoon weerklinkt, zal het apparaat ingeschakeld worden.

### 5. Alarm

- Wanneer de koelkast- of vriezedeur meer dan 2 minuten heeft opengestaan, zal ere en alarm te horen zijn. In het geval van een deuralarm, zal een zoemer 3 keer per minuut iedere 1 minuut te horen zijn en het alarm zal automatisch na 8 minuten stoppen.
- Teneinde energie te besparen, laat u de deur niet voor een langere periode opstaan bij het gebruik van uw apparaat. Het deuralarm kan ook worden beëindigd als u de deur sluit.

## Bedieningspaneel aan de binnenkant

Gebruik uw apparaat overeenkomstig de volgende controlevoorschriften, uw apparaat heeft de bijbehorende functies als de bedieningspanelen, zoals weergegeven in de onderstaande afbeeldingen.

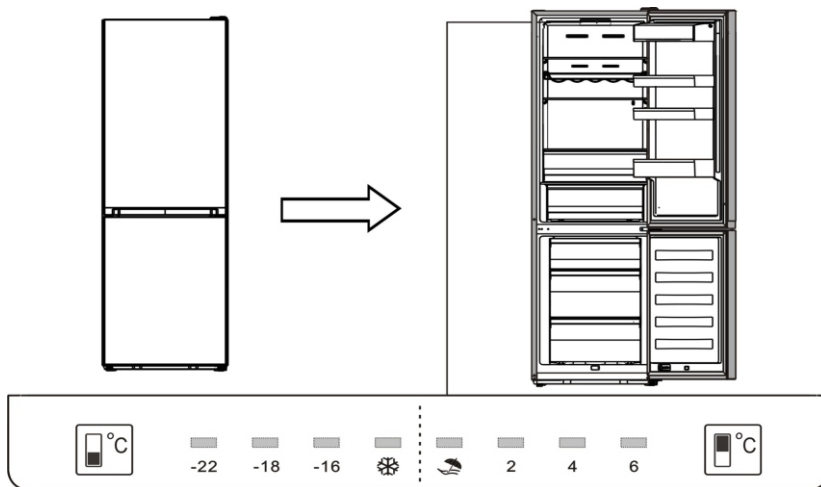

### Regelen van de temperatuur

Wij raden u aan dat wanneer u uw koelkast voor de eerste keer start, de temperatuur voor de koelkast is ingesteld op 4°C en de vriezer op -18°C. Als u de temperatuur wilt wijzigen, volg de onderstaande instructies.

**Let op!** Als u een temperatuur instelt, stele en gemiddelde temperatuur in voor de hele koelkast. Temperaturen in elk compartiment kunnen afwijken van de temperaturen op het paneel getoond, afhankelijk van hoeveel voedsel je kunt opslaan en waar u deze plaatst. De omgevingstemperatuur kan tevens de werkelijk temperatuur binnenin het apparaat beïnvloeden.

### 1. Koelkast ( )

Druk op "Fridge" (koelkast) om de koelkast temperatuur tussen 2°C en 6°C in te stellen indien noodzakelijk, en het bedieningspaneel zal de corresponderende waarden weergeven.

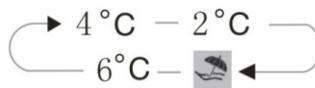

### 2. Vriezer ( )

Druk op "Freezer" (vriezer) om de vriezer temperatuur tussen -16°C en -22°C in te stellen, indien noodzakelijk, en het bedieningspaneel zal de corresponderende waarden weergeven overeenkomstig de volgende sequentie.

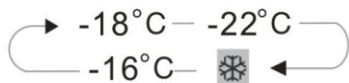

### 3. Modus

#### Vakantie ( )

Indien u voor een lange periode afwezig zult zijn, kunt u deze functie activeren. Belangrijk! Bewaar gedurende deze periode geen levensmiddelen in de koelkast.

#### Super Vriezer. ( )

Super Vriezer zorgt voor een snelle temperatuurdaling binnenin de vriezer, waardoor het voedsel sneller invriest. Hierdoor behoudt u de vitamines en voedingselementen van vers voedsel en kunt u vers voedsel langer bewaren.

- Indien u een maximale aantal levensmiddelen wilt invriezen, wacht u dan ongeveer 24uur.
- Super Vriezer schakelt automatisch na 26 uren uit en volgens zal de vriezertemperatuur teruggaan naar de vorige instelling.

## Gebruik van uw apparaat

Uw apparaat wordt met een aantal accessoires geleverd en in deze paragraaf wordt beschreven op welke manier deze het best te gebruiken zijn.

### Deurschap

- Dit kan worden gebruikt voor het bewaren van eieren, ingeblikt vloeistof, flessen drank en verpakte levensmiddelen, etc. Niet teveel zware lasten in de schappen plaatsen.

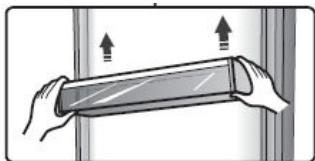

### Schap in de koelkastruimte

- Er bevinden zich 3 schappen in de koelkastruimte, en deze kunnen worden uitgenomen voor reiniging.



### Flexibel wijnrek (optioneel)

- Wordt gebruikt voor het bewaren van flessen wijn of dranken en deze kunnen worden uitgenomen voor reiniging.

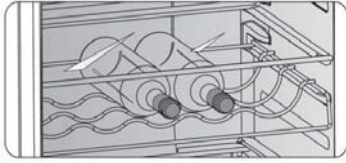

### 0°C Koelen Plus (Koelgedeelte)

- U kunt dit gebruiken voor het bewaren van vis, vlees en andere erodeerbare levensmiddelen.

Opmerking: Vanwege de omgevingstemperatuur en de temperatuurinstelling beïnvloeden beide de temperature van 0°C Koelen Plus (Koelgedeelte), de werkelijke temperatuur van 0°C Koelen Plus (Koelgedeelte) kan veranderen binnen bepaalde grenzen.

De temperatuur van deze lade kan lager zijn dan nul, dus is het normaal dat de vloeistof in de lade werd bevroren.

### Groentelade

- Dit wordt gebruikt voor het beheersen van de temperatuur van groenten en voor het vermijden dat de groenten hun vocht verliezen.

### Fruit en groentelade

- Dit wordt gebruikt voor het bewaren van fruit en groenten.

### Vriesschap

- Dit wordt gebruikt voor het bewaren van voedsel dat ingevroren moet worden, met inbegrip van vlees, vis, ijs, etc.

### Geïntegreerde ijsmaker (optioneel)

- Dit wordt gebruikt voor het maken van

ijs en het bewaren van ijsblokjes.

- Het is een verwijderbare accessoire dat kan worden uitgenomen om ruimte te besparen. De deksel op de ijsmaker moet gereinigd worden.

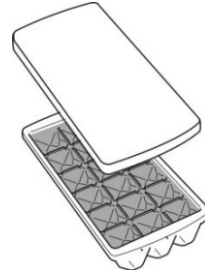

Opmerking: Indien de ijsmaker gedurende een langere periode niet gebruikt is, maak het dan aub schoon alvorens te gebruiken.

- Ijsmaken procedure.

1. Nivelleer de geplaatste geïntegreerde ijsmaker en trek de afdekking naar beneden.
2. Schenk water in de ijsmaker en is de ijsladen en het waterniveau mag niet hoger zijn dan de bovenste lijn zoals in de volgende afbeelding weergegeven.
3. Plaats de ijsmaker in de oorspronkelijk positie. Wanneer de ijsblokjes zich gaan vormen, kunt u deze ijsblokjes uitnemen en ze direct gebruiken of in de ijslade doen voor later gebruik.

## Nuttige aanwijzingen en tips

### Tips voor energiebesparing

Wij raden u aan de onderstaande tips te volgen om energie te besparen.

- Probeer te vermijden om de deur open te laten staan voor lange periodes om zodoende energie te besparen.
- Houd het apparaat uit de buurt van warmtebronnen (Direct zonlicht, elektrische oven of kookfornuis etc)
- Stel de temperatuur niet kouder in dan nodig.
- Bewaar geen warm voedsel of verdampende vloeistof in het apparaat.
- Plaats het apparaat in een goed geventileerde, vochtvrije ruimte. Raadpleeg het hoofdstuk Installatie van uw nieuw apparaat.
- Als het schema de juiste combinatie voor de lades toont, groenteladeen plateaus, deze combinatie niet aanpassen daar deze is ontworpen om de energie-efficiënte configuratie te waarborgen.

### Tips voor het koelen van voedsel

- Plaats geen warm eten direct in de koelkast of vriezer, de interne temperatuur zal stijgen waardoor de compressor harder moet werken en meer energie zal verbruiken.
- De levensmiddelen verpakken of inwikkelen, vooral als het een sterke geur heeft.
- Plaats de levensmiddelen zo, dat de lucht vrij eromheen kan circuleren.

### Tips voor het koelen

- Vlees(Alle soorten) Verpakken in plastic Voedsel: deze verpakken en leg ze op de glazen plaat boven de groentelade.

Houd u altijd aan voedsel opslag tijden en het gebruik door de data voorgesteld door fabrikanten.

- Gekookt voedsel, koude schotels., etc.:
- Ze moeten worden afgedekt, en apart op een rooster geplaatst worden.
- Fruit en groenten:
- Deze moeten worden bewaard in de speciale lade.
- Boter and kaas:
- Moeten worden verpakt in luchtdichte folie of In folie verpakken.
- Melk flessen:
- Met deksel en worden bewaard in de opbergvakken.

### Tips voor het invriezen

- Bij de eerste ingebruikname of na een periode van buiten gebruik, laat het apparaat minstens 2 uur op een hoge instelling draaien alvorens voedsel in de ruimte.
- Bereid voedsel in kleine porties zodat het snel en volledig kan worden ingevroren en het mogelijk is om later alleen de vereiste hoeveelheid te ontdoien.
- Wikkel het voedsel in aluminiumfolie of plastic zakjes die luchtdicht zijn,
- Sta niet toe dat vers ontdooid voedsel aangeraakt wordt, dit om te vermijden dat het al ingevroren voedsel aan een temperatuurstijging onderhevig is.
- Bevroren producten als dit rechtstreeks uit hetvriesvakgeconsumeerd, zullenwaarschijnlijk leiden tot brandwonden op de huid.
- Het wordt aanbevolen om alle

diepgevroren verpakking te labelen en de te plastic zakjes. voorzien van datum om zodoende de houdbaarheidsdatum bij te houden.

### **Tips voor het bewaren van diepgevroren voedsel**

- Verzeker u ervan dat de commercieel ingevroren levensmiddelen op geschikte wijze door de detailhandelaar werden opgeslagen.
- Als voedsel eenmaal ontdooid is, bederft het snel en kan het niet opnieuw worden ingevroren. Bewaar het voedsel niet langer dan de door de fabrikant

aangegeven bewaarperiode.

### **Het uitzetten van uw apparaat**

Als het apparaat moet worden uitgeschakeld gedurende een langere periode, de volgende stappen moeten worden genomen om schimmel te voorkomen op het apparaat.

1. Al het voedsel verwijderen.
2. Haal de stekker uit het stopcontact.
3. Reinig en droog de binnen goed.
4. Zorg ervoor dat alle deuren geopend worden en vastgeklemd met iets om zodoende de lucht te laten circuleren.

## Onderhoud en reiniging

Om hygiënische redenen dient het apparaat (inclusief de interne en externe accessoires) regelmatig te worden schoongemaakt ten minste elke twee maanden.

**Waarschuwing!** Het apparaat mag niet op het elektriciteitsnet zijn aangesloten tijdens het reinigen. Gevaar voor elektrische schok! Zet voor het schoonmaken het apparaat uit en haal de stekker uit het stopcontact

### **Reinigen van de buitenkant**

Om een goede uitstraling van uw apparaat te behouden, moet u het regelmatig reinigen.

- Veeg het bedieningspaneel met een schone, zachte doek af.
- Spuit water op de doek in plaats van direct spuiten in de richting van het oppervlak. Dit verzekert een gelijkmatige verdeling van het vocht aan het oppervlak.
- Reinig de deuren, deurgripen de oppervlakken van de behuizing met een

mild schoonmaakmiddel en daarna afvegen droog met een zachte doek.

### **Waarschuwing!**

- Gebruik geen scherpe voorwerpen gebruiken deze kunnen waarschijnlijk krassen op het oppervlak veroorzaken.
  - Geen ververfdunder, auto wasmiddel, Clorox, etherische olie, schuurmiddelen of organische oplosmiddelen zoals benzeen gebruiken voor het reinigen. Zij kunnen het oppervlak van het apparaat beschadigen en brand veroorzaken.
- Reinigen van de binnenkant
- U moet de binnenkant van het apparaat regelmatig schoonmaken. Het zal gemakkelijker schoon te maken zijn wanneer de voedsel voorraden lag zijn. Veeg de binnenkant van de koelkast met vriesvak met een zwakke oplossing van natriumbicarbonaat schoon, en dan afspoelen met lauw water en een uitgewrongen spons of doek. Veeg het goed droog voor het vervangen van de Droog alle oppervlakken en verwijderbare onderdelen goed af.



Hoewel dit apparaat automatisch ontdooit, een laag rijp kan zich voordoen op binnenwanden van het vriesvak, als de deur van de vriezer vaak wordt geopend of te lang openstaat. Als de rijp is te dik, kies een tijdstip waarop de levering van levensmiddelen voorraden laag zijn en ga als volgt verder:

1. Verwijder de bestaande voeding en accessoires schappen, haal de stekker uit het stopcontact en laat de deuren openstaan. Ventileer de ruimte goed om het ontdooien te versnellen.

2. Na het ontdooien, reinig uw diepvriezer zoals hierboven beschreven.

**Waarschuwing!** Gebruik geen scherpe voorwerpen om ijs van het vriesvak te verwijderen. Pas nadat de binnenkant volledig droog is moet het apparaat weer in ingeschakeld worden en aangesloten op het stopcontact.

#### **Deurafdichtingen schoonmaken**

Zorg ervoor om de deurrubbers goed schoon te houden. Kleverige eten en drinkenkunnen plateaus en de schappen.

leiden tot het scheuren van de afdichtingen en de behuizing wanneer u de deur opent. Reinig de afdichting met een mild schoonmaakmiddel en warm water. Spoel en droog het grondig na het reinigen.

**Waarschuwing!** Pas nadat de deurrubbers volledig droog zijn moet het apparaat worden ingeschakeld.

#### **Het vervangen van het LED-lampje:**

**Waarschuwing:** Het LED-lampje mag niet worden vervangen door de gebruiker! Als het LED lampje is beschadigd, contact opnemen met de klant-helpdesk voor advies. Om het LED lampje te vervangen, de onderstaande stappen volgen:

1. Haal de stekker van het apparaat uit het stopcontact.
2. Verwijder de lampafdekking door dit naar omhoog en naar buiten duwen.
3. Houd de LED afdekking met één hand vasten trek met de andere hand terwijl u op de connectorvergrendeling drukt.
4. Vervang het LED lampje en klik deze correct op zijn plaats.

## Problemen oplossen

Als u een probleem met uw apparaat ervaart of zorgen maakt dat het apparaat niet goed functioneert, kunt U een aantal eenvoudige controles uitvoeren voordat u belt voor onderhoud, zie hieronder. U kunt een aantal eenvoudige controles uitvoeren overeenkomstig deze sectie, voordat u service belt.

**Waarschuwing!** Probeer niet zelf het apparaat te repareren. Als het probleem zich blijft voordoen nadat u de onderstaande punten hebt gecontroleerd, neem contact op met een erkend elektricien, geautoriseerde servicemonteur of de winkel waar u het product hebt gekocht.

Probleem	Mogelijk oorzaak&Oplossing
Het apparaat functioneert niet correct	Controleer of het netsnoer goed is aangesloten op het stopcontact.
	Controleer de zekering of stroomonderbreker van uw voeding,

	indien nodig vervangen.
	De omgevingstemperatuur is te laag. Probeer de kamertemperatuur naar een kouder niveau te zetten om dit probleem op te lossen.
	Het is normaal dat de vriezer niet werkt tijdens de automatische ontdooicyclus, of een korte tijd nadat het apparaat is ingeschakeld om de compressor te beschermen.
Geuren van de compartimenten	De binnenkant moet worden schoongemaakt
	Voedsel, containers of verpakkingen veroorzaken de geuren.
Geluid van van het apparaat	Geluiden van beneden het apparaat zijn heel normaal: <ul style="list-style-type: none"> <li>●Compressor loopp geluiden.</li> <li>●Lucht circulatie geluid van de kleine ventilator motor in het vriesvak of andere compartimenten.</li> <li>●Gorgelend geluid vergelijkbaar met kokend water.</li> <li>●Knallend geluid tijdens automatische ontdooiing.</li> <li>●Klikkend geluid voordat de compressor start.</li> </ul>
	Andere ongewone geluiden zijn te wijten aan de volgende redenen en kan het nodig zijn om deze te controleren en actie ondernemen: De behuizing is niet waterpas. De achterkant van het apparaat raakt de wand. Flessen of containers zijn gevallen of rollen.
De motor draait continu	Het is normaal om regelmatig het geluid van de motor te horen, het zal meer moeten worden draaien in volgende omstandigheden: <ul style="list-style-type: none"> <li>●De thermostaat is lager ingesteld dan nodig.</li> <li>●Grotere hoeveelheden warme voedsel zijn onlangs in van het apparaat opgeslagen.</li> <li>●De temperatuur buiten het apparaat is te hoog.</li> <li>●Deuren zijn te lang of te vaak open gehouden.</li> <li>●Nadat uw het apparaat hebt geïnstalleerd of het is uitgeschakeld geweest voor een lange tijd.</li> </ul>
Een laag rijp vindt plaats in de ruimte	Controleer of de luchtafvoer niet worden geblokkeerd door voedsel en zorgen ervoor dat het voedsel wordt geplaatst binnen van het apparaat, zodat er voldoende ventilatie is. Zorg ervoor dat de deur volledig is gesloten. Om het ijs te verwijderen, verwijzen wij u naar het hoofdstuk onderhoud en reiniging.
De binnentemperatuur is te warm	U moet de deur niet te lang laten openstaan; of het apparaat heeft onvoldoende vrije ruimte aan de zijkant, achterkant en bovenkant.
De binnentemperatuur is te koud	Verhoog de temperatuur door het volgen van het hoofdstuk "Display controle"
De deur laat zich niet makkelijk sluiten	Controleer of de bovenkant van de koelkastteruggekanteld werd met 10-15mm om de deuren zichzelf te sluiten. of iets binnen in het sluiten van de deuren verhindert

De l'eau coule sur le sol	Het waterreservoir(welke zicht bevindt op de onderkant van de behuizing)staat mogelijk niet goed waterpas, of de aftap tuit (aan onder de onderkant van de compressor depot) is mogelijk niet goed gepositioneerd om direct water in deze pan te laten vloeien,of de aftap uit is geblokkeerd.Mogelijk moet u de koelkast wegtrekken van de wand en de pan en de tuit controleren.
La lumière ne fonctionne pas	<ul style="list-style-type: none"> <li>●HetLEDlampje kan beschadigd zijn.Wij verwijzen u voor het vervangen van hetLEDlampje en het reinigen van deze naar hethoofdstuk over onderhoud en reiniging.</li> <li>●Het besturingssysteem heeft de lichten uitgeschakeld omdat de deur te lang werd opengehouden. De deur dichtdoen en heropenen om de lichten te activeren.</li> </ul>

## Afvoeren van het apparaat

Het is verboden om dit apparaat via huishoudelijk afval af te voeren.

### Verpakkingsmaterialen

Verpakkingsmaterialen met het recycle symbool zijn recyclebaar.Gooi de verpakking in een geschikte opvangbak om het te recyclen

### Voor het afvoeren van het apparaat.

- 1.Trek de stekker uit het stopcontact.
- 2.Snijd het netsnoer daarbij de aansluiting met het apparaat en gooi het weg.

**Waarschuwing!** Koelkasten bevatten koelmiddel en gassen in de isolatie.Koelmiddel en gassen moeten professioneel worden afgevoerd daar zij letsel of ontsteking aan de ogen kunnen veroorzaken.

Zorg ervoor dat leidingen van het koelcircuit niet beschadigt zijn voorafgaand aan correcte verwijdering.

	Correcte verwijdering van dit product
	<p>Deze markering geeft aan dat dit product in de gehele EU niet mag worden verwijderd met ander huishoudelijk afval. Om mogelijke schade aan het milieu of de menselijke gezondheid door ongecontroleerde afvalverwijdering te voorkomen, Om schade aan het milieu en de menselijke gezondheid door ongecontroleerde afvalverwijdering te voorkomen, moet u op een verantwoorde manier recyclen en zo duurzaam hergebruik van grondstoffen te bevorderen. Om uw gebruikte apparaat terug te brengen, gebruikt u de retourneren en inzamelsystemen en neemt u contact op met de winkel waar het product is gekocht. Zij kunnen dit product innemen en milieuvriendelijk laten recyclen.</p>

Teneinde besmetting van voedsel te voorkomen, gaarne de volgende instructies in acht nemen

- Het langdurige openen van de deur kan een aanzienlijke verhoging van de temperatuur in de compartimenten van het apparaat veroorzaken.
- De oppervlakken die in contact kunnen komen met voedsel en toegankelijke afvoersystemen regelmatig reinigen.
- Bewaar rauw vlees en vis in daarvoor geschikte opslagbakken in de koelkast, zodat het niet in contact komt met of druipt op ander voedsel.
- Diepvriesvakken met twee-sterren zijn geschikt voor het bewaren van diepgevroren voedsel, bewaren en maken van ijs en ijsblokjes maken.
- Compartimenten met één, twee en drie sterren zijn niet geschikt voor het invriezen van vers voedsel.

Volgorde	Compartimenten TYPE	Doelopslag temp.[°C]	Geschikt voedsel
1	Koelkast	+2 ~ +8	Eieren, gekookt voedsel, verpakt voedsel, fruit en groenten, zuivelproducten, gebak, dranken en andere voedingsmiddelen die niet geschikt zijn om in te vriezen.
2	(***)*-Vriezer	≤ -18	Zeevruchten (vis, garnalen, schaaldieren), aquatische zoetwaterproducten en vleesproducten (aanbevolen tijd is 3 maanden - voedingswaarden en smaak neemt af in de loop der tijd), geschikt als ingevroren vers voedsel.
3	***-Vriezer	≤ -18	Zeevruchten (vis, garnalen, schaaldieren), aquatische zoetwaterproducten en vleesproducten (aanbevolen tijd is 3 maanden - voedingswaarde en smaak neemt af in de loop der tijd). Niet geschikt om vers voedsel in te vriezen.
4	** -Vriezer	≤ -12	Zeevruchten (vis, garnalen, schaaldieren), aquatische zoetwaterproducten en vleesproducten (aanbevolen tijd is 2 maanden - voedingswaarde en smaak neemt af in de loop der tijd). Niet geschikt om vers voedsel in te vriezen.
5	*-Vriezer	≤ -6	Zeevruchten (vis, garnalen, schaaldieren), aquatische zoetwaterproducten en vleesproducten (aanbevolen tijd is 1 maand - voedingswaarden en de smaak neemt af in de loop der tijd). Niet geschikt om vers voedsel in te vriezen.
6	0-sterren	-6 ~ 0	Vers varkensvlees, rundvlees, vis, kip, sommige verpakt bewerkt voedsel, enz. (Aanbevolen om op dezelfde dag te eten, bij voorkeur niet later dan 3 dagen). Gedeeltelijk ingepakt/omwikkeld ingekapseld verwerkt voedsel (niet-invriesbare levensmiddelen)
7	Chill	-2 ~ +3	De consumptie van vers/bevroren varkensvlees, rundvlees, kip, zoetwater aquatische producten, enz. (7 dagen onder 0 °C en boven 0 °C) wordt aanbevolen op dezelfde dag, bij voorkeur niet meer dan 2 dagen). Zeevruchten (minder dan 0 gedurende 15 dagen, wordt aanbevolen deze te bewaren boven 0 °C)

8	Vers Voedsel	0 ~ +4	Vers varkensvlees, rundvlees, vis, kip, gekookt voedsel, enz. (Aanbevolen om binnen dezelfde dag te worden geconsumeerd, bij voorkeur niet meer dan 3 dagen).
9	Wijn	+5 ~ +20	rode wijn, witte wijn, mousserende wijn enz.

Opmerking: gaarne verschillende gerechten in overeenstemming met de compartimenten of gewenste bewaar temperatuur van uw gekochte producten bewaren.

- Indien het koelapparaat gedurende lange perioden leeg zal staan, deze uitschakelen, ontdooien, reinigen, drogen, en de deur open laten staan teneinde schimmelvorming in het apparaat te voorkomen.

**Reiniging afgeefinrichting voor water (speciaal voor afgeefinrichting voor water producten):**

- Reinig de watertanks indien deze gedurende 48 uur niet zijn gebruikt; het watersysteem aangesloten op een water toevoer doorspoelen, indien het water de afgelopen 5 dagen niet heeft gestroomd.

**WAARSCHUWING** - Voedsel moet zijn verpakt in zakjes alvorens deze in de koelkast worden geplaatst en vloeistoffen moeten worden verpakt in flessen of blikken met doppen, teneinde te voorkomen dat de product ontwerpstructuur moeilijk is schoon te maken.

# Hisense

life reimagined

## MANUAL DE OPERAÇÃO DO UTILIZADOR

Antes de operar esta unidade,  
leia minuciosamente este manual e guarde-o  
para referência futura.

Português

## Conteúdo

Informações de segurança e aviso-----2	Sugestões e dicas úteis -----22
Instalação do seu novo aparelho -----8	Limpeza e conservação -----24
Descrição do aparelho -----15	Solução de problemas -----26
Controles de exibição-----17	Disposição do aparelho-----28
Utilização do aparelho -----21	



## Informações de segurança e aviso

Para a sua segurança e o uso correto, antes de instalar e usar o aparelho, leia este manual do usuário com atenção, incluindo as suas sugestões e advertências. Para evitar erros e acidentes desnecessários, é importante certificar-se de que todas as pessoas que utilizam o aparelho conheçam o seu funcionamento e as características de segurança. Guarde estas instruções e certifique-se de que elas acompanham o aparelho em caso de transferência ou venda, para que o uso dela durante toda a sua vida será devidamente informado sobre o seu uso correto e a segurança. Para a segurança de vidas e propriedades, preste atenção às precauções de instruções do usuário porque o fabricante não é responsável por danos causados por omissão.

### Segurança para crianças e outras que são pessoas vulneráveis

- De acordo com o padrão EN  
Este aparelho pode ser usado por crianças com idades de 8 anos e acima e pessoas com deficiências físicas, sensoriais ou mentais ou falta de experiência e conhecimento se eles têm recebido supervisão ou instruções relativas à utilização do aparelho de forma segura e compreenderam os perigos envolvidos. As crianças não devem brincar com o aparelho. Limpeza e manutenção não podem ser feitas por crianças sem supervisão.

De acordo com o padrão IEC

Este aparelho não se destina a ser utilizado por pessoas (incluindo crianças) com capacidades reduzidas físicas, sensoriais ou mentais, ou falta de experiência e conhecimento, a menos que tenham recebido supervisão ou instruções relativas à utilização do aparelho por uma pessoa responsável pela sua segurança.

- 
- Mantenha todas as embalagens fora do alcance das crianças porque há o risco de asfixia.
  - Se você está descartando o aparelho, retire o plugue a partir da tomada, corte o cabo de conexão (o mais próximo do aparelho possível) e retire a porta para evitar que as crianças sofram um choque elétrico ou fechem-se no interior.
  - Se este aparelho, com a vedação magnética de porta, será usado para substituir um aparelho mais velho que tem um fecho de mola (trava) na porta ou tampa, certifique-se de deixar o fecho de mola inutilizável antes de descartar o aparelho antigo. Isso vai impedir que a trava se torne uma armadilha mortal para uma criança.

## Segurança geral



- AVISO - Este aparelho é destinado para ser usado em casa ou aplicações similares, tais como áreas de cozinha, lojas, escritórios e outros ambientes de trabalho;
  - fazenda e por clientes em hotéis, motéis e outros tipos de ambientes residenciais;
  - ambientes de cama e café da manhã;
  - restauração e aplicações não-varejo semelhantes
- AVISO - Não guarde substâncias explosivas, tais como latas de aerossol com um propulsor inflamável neste aparelho.
- AVISO - Se o cabo de alimentação estiver danificado, ele deve ser substituído pelo fabricante, pelo agente autorizado ou pessoal qualificado para evitar um perigo.
- AVISO - Mantenha as aberturas de ventilação na caixa do aparelho ou na estrutura interna sem obstruções.
- AVISO - Não utilize dispositivos mecânicos ou outros meios para acelerar o processo de descongelação, exceto os recomendados pelo fabricante.
- AVISO - Não danifique o circuito de refrigeração.
- AVISO - Não utilize aparelhos elétricos no interior dos compartimentos de armazenamento de alimentos do aparelho, a menos que sejam do tipo recomendado pelo fabricante.



- 
- AVISO-Orefrigerante e ogás de isolamento são inflamáveis. Ao descartar oaparelho, faça-o apenas emum centro autorizadode eliminação de resíduos. Não exponha-o ao fogo.
  - AVISO — Ao posicionar o aparelho, certifique-se de que o cabo de alimentação não esteja preso ou danificado.
  - AVISO —Não localize várias tomadas de soquete portáteis ou fontes de alimentação portáteis na parte traseira do dispositivo.

## Substituir as lâmpadas de iluminação

- AVISO — As lâmpadas de iluminação não devem ser substituídas pelo usuário! Se as lâmpadas de iluminação estiverem danificadas, entre em contato com a linha de atendimento ao cliente para obter assistência.

Este aviso é apenas para refrigeradores que contêm lâmpadas de iluminação.

## Refrigerante

O refrigerante isobuteno (R600a), um gás natural comum elevado nível de compatibilidade com oambiente, está contido dentro do circuito de refrigerante do aparelho que é inflamável. Durante o transporte e a instalação do aparelho, assegure que nenhum dos componentes do circuito de refrigeração se torna danificado

O refrigerante (R600a) éinflamável.

- AVISO - Os refrigeradores contêm refrigerante e gases no isolamento. O refrigerante e os gases devem ser descartados profissionalmente, pois podem causar ferimentos nos olhos ou ignição. Certifique-se de que a tubulação do circuito de refrigerante não seja danificada antes do descarte adequado.



### **Aviso: Risco de Incêndio / materiais inflamáveis**

Se o circuito de refrigeraçãodeve ser danificado:

-Evite chamas e fontes deignição.

-Ventile completamente a sala em que se fixa o aparelho.

---

É perigoso alterar as especificações ou modificar este produto de qualquer forma.

Qualquer dano ao cabo pode causar um curto-circuito, incêndio e/ou choque elétrico.



## **Segurança elétrica**

1. O cabo de alimentação não deve ser prolongado.
2. Certifique-se de que a ficha não está esmagada ou danificada. A ficha esmagada ou danificada pode superaquecer e causar um incêndio.
3. Certifique-se que você pode acessar a ficha principal do aparelho
4. Não puxe o cabo principal.
5. Se a tomada da ficha de alimentação estiver solta, não introduza a ficha de alimentação. Existe o risco de choque elétrico ou incêndio.
6. Você não deve operar o aparelho sem a tampa da lâmpada de iluminação interior.
7. O frigorífico é aplicada somente com a fonte de energia de corrente alternada da fase única de 220 ~240V/50Hz. Se a flutuação de tensão no distrito de usuário é tão grande que a tensão ultrapassa a faixa acima, por razões de segurança, não se esqueça de aplicar o regulador automático de tensão AC de mais de 350W para a geladeira. O frigorífico deve usar uma tomada especial em vez de um comum com outros aparelhos elétricos. A sua ficha deve corresponder à tomada com fio terra.

## **Uso diário**

- Não guarde gases voláteis inflamáveis no aparelho, há risco de explosão.
- Não opere qualquer aparelho elétrico no aparelho (p.ex. máquinas de gelo, misturadores etc.)
- Ao desligar o aparelho, sempre coloque o plugue fora da tomada, não puxe o cabo.
- Não coloque objetos quentes perto dos componentes plásticos deste aparelho.

- 
- Não coloque alimentos directamente contra a saída de ar na parede traseira.
  - Guarde alimentos congelados pré-embalados em conformidade com as instruções do fabricante sobre alimentos congelados.
  - Recomendações de armazenamento do fabricante de aparelhos devem ser rigorosamente respeitados para se referir às instruções relevantes sobre o armazenamento.
  - Não coloque bebida gaseificada no compartimento de congelamento porque se cria a pressão no recipiente, o que pode fazê-la explodir, resultando em danos ao aparelho.
  - Os alimentos congelados podem causar queimaduras de geadas se forem consumidos directamente a partir do congelador.
  - Não coloque o aparelho num lugar exposto à luz solar directamente.
  - Mantenha velas, lâmpadas e outros objetos com chamas expostas longe do aparelho para que não se deixe o aparelho em chamas.
  - O aparelho tem como objetivo conservar alimentos e/ou bebidas em casa normal, como explicado neste manual de instruções. O aparelho é pesado. Cuidados devem ser tomados ao deslocá-lo.
  - Não retire nem toque itens do congelador se suas mãos estão húmidas/molhadas, pois isso pode causar abrasões na pele ou queimaduras de geadas.
  - Nunca utilize a base, gavetas, portas etc, para ficar de pé ou como suportes.
  - Os alimentos congelados não devem ser novamente congelados uma vez que foram descongelados.
  - Não consuma picolés de gelo ou cubos de gelo directamente do congelador, pois isso o gelo pode causar queimaduras na boca e lábios.
  - Para evitar a queda de itens que pode causar ferimentos ou danos ao equipamento, não sobrecarregue as prateleiras da porta ou coloque muita comida nas gavetas.

## **Cuidado!**

### **Manutenção e limpeza**

- 
- Antes da manutenção, desligue o aparelho e desconecte o plugue principal a partir da tomada.
  - Não limpe o aparelho com objetos de metal, limpeza a vapor, óleos etéreos, solventes orgânicos ou produtos de limpeza abrasivos.
  - Não use objetos pontiagudos para remover o gelo do aparelho. Use uma espátula de plástico.

### **Instalação Importante!**

- Para a ligação elétrica com cuidado, siga as instruções dadas neste manual.
- Desembale o aparelho e verifique se há danos no aparelho. Não ligue o aparelho se ele estiver danificado. Apresente danos possíveis imediatamente para o lugar onde você o comprou. Neste caso, retenha a embalagem.
- É aconselhável esperar pelo menos quatro horas antes de ligar o aparelho para permitir que o petróleo flua de volta ao compressor.
- A circulação de ar adequada deve ser em torno do aparelho, a falta disso leva a sobreaquecimento. Para obter uma ventilação suficiente, siga as instruções relevantes para a instalação.
- Sempre que possível, a parte traseira do produto não deve estar muito perto de uma parede para evitar tocar ou pegar partes quentes (compressor, condensador) para evitar o risco de incêndio, siga as instruções relevantes para a instalação.
- O aparelho não deve ser localizado perto de radiadores ou fogões.
- Certifique-se de que a ficha elétrica está acessível após a instalação do aparelho.

### **Serviço**

- Qualquer trabalho elétrico necessário para fazer a manutenção do aparelho deve ser feito por eletricista qualificado ou pessoa competente.
- Este produto deve ser reparado por um Centro de Assistência autorizado, e apenas peças originais devem ser usadas.

1) Se o aparelho é Frost Free.

2) Se o aparelho contém congelador.

Nota: As crianças dos 3 aos 8 anos podem colocar e tirar aparelhos de refrigeração. (Esta cláusula apenas se aplica à região da UE).

## Instalação do seu novo aparelho

Antes de utilizar o aparelho pela primeira vez, você deve ser informado sobre as seguintes dicas.

### Ventilação do aparelho



A fim de melhorar a eficiência do sistema de refrigeração e poupar energia, é necessário manter uma boa ventilação em torno do aparelho. Por esta razão, um espaço livre suficiente deve estar disponível em torno do refrigerador. Sugestão: É aconselhável que haja 50-70 milímetros de espaço da parte traseira para a parede, pelo menos 100 milímetros a partir da sua parte superior, e pelo menos 100 mm da parte lateral para a parede e um espaço livre na parte frontal para permitir que as portas sejam abertas por 115° como mostrado nos seguintes diagramas.

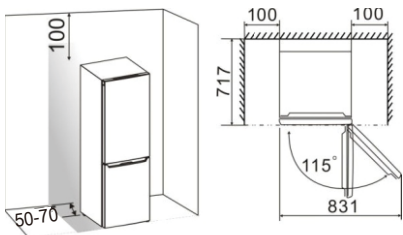

Nota:

● Este aparelho tem um bom desempenho dentro da classe climática mostrada na tabela abaixo. Ele pode não funcionar corretamente se ficar a uma temperatura acima ou abaixo do intervalo indicado por um longo período.

Classe climática	Temperatura ambiente
SN	+10°C a +32°C
N	+16°C a +32°C
ST	+16°C a +38°C
T	+16°C a +43°C

- Coloque o seu aparelho num local seco para evitar a alta umidade.
- Mantenha o aparelho fora da luz direta do sol, chuva ou geada. Coloque o aparelho longe de fontes de calor, como fogões, incêndios ou aquecedores.

### Nivelamento do aparelho



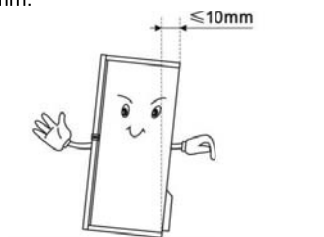

- Para o nivelamento do aparelho e a circulação do ar suficiente na secção inferior traseira do aparelho, os pés de fundo devem ser ajustados. Você pode ajustá-los manualmente à mão ou através de usar uma chave adequada.
- Para permitir que as portas possam fechar-se automaticamente, incline a parte superior para trás por cerca de 10 mm.

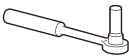

### Inversão da porta

O lado em que a porta se abre pode ser alterado, desde o lado direito (como fornecido) para o lado esquerdo, se o local de instalação requer.

Atenção! Ao reverter a porta, o aparelho não deve ser ligado. Verifique se a ficha está retirada da tomada de alimentação.

	
8mm Chave de caixa	Chave de fenda de cabeça cruzada
	
Chave de fenda de lâmina fina	8mm Chave inglesa

Ferramentas de que você precisa

Nota:

- Quando necessário, incline a geladeira para trás, a fim de obter acesso à base, você deve colocar o aparelho na embalagem de espuma macia ou material similar para evitar danificar a placa traseira do frigorífico. Para inverter a porta, as seguintes etapas são geralmente recomendadas. Diferentes modelos podem corresponder a diferentes imagens. Modelos serão escritos na imagem. Se algumas partes não são mostradas na foto, por favor, ignore a descrição relevante.

1. Coloque o frigorífico na posição verticalmente. Abra a porta superior para tirar todas as prateleiras da porta (para evitar danificar prateleiras) e, em seguida, feche a porta.

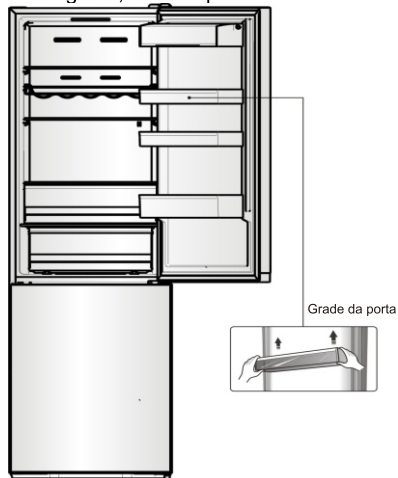

2. Retire a parte ①, solte a parte ② a partir do lado superior direito da geladeira e tenha cuidado com o

conector elétrico ③ abaixo, porque os conectores elétricos ainda estão conectados. Em seguida, desligue o conector elétrico ③ e retire a parte ②.

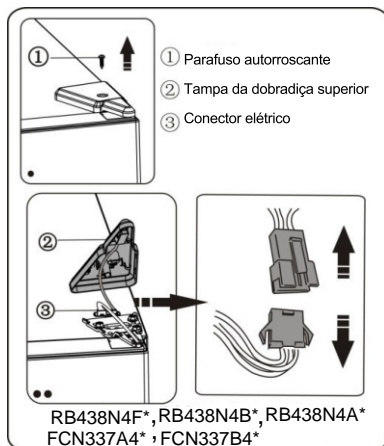
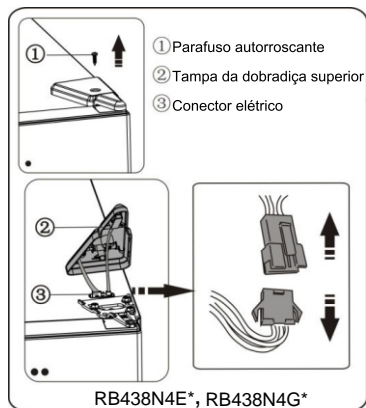

3. Retire os parafusos ① e a dobradiça ②. Em seguida, passe o conector ③ através do orifício da dobradiça ②. (Por favor, mantenha a porta superior à mão durante a instalação)

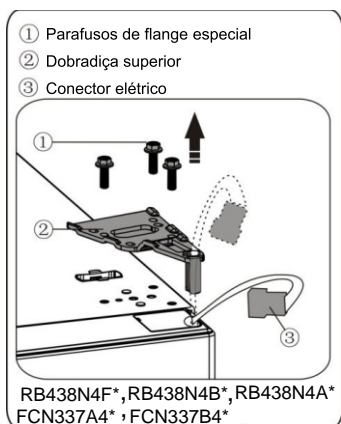
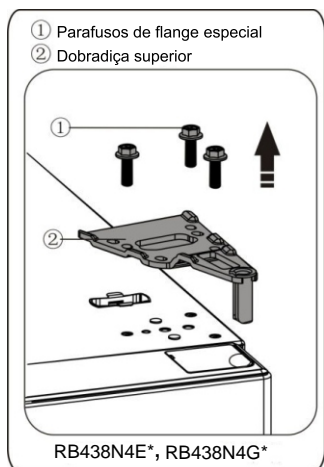

4. Retire a porta superior da dobradiça do meio através de levantar cuidadosamente a porta para cima. Em seguida, coloque a porta superior numa superfície lisa com a tampa superior para cima.



5. Tire a tampa do orifício de parafuso (direito) do saco plástico e instale-a no topo do lado direito da geladeira. Em seguida, retire a tampa do orifício de parafuso (esquerdo) a partir do lado superior esquerdo da máquina e coloque-a no saco plástico.

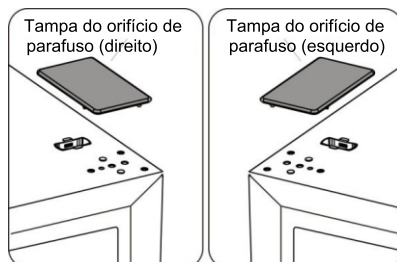

6. Retire a parte ① a partir do lado superior esquerdo da tampa superior e tire a parte ②. Em seguida, retire as partes ③ and ④ do lado superior direito da tampa superior. Coloque a parte ⑤ no lado superior direito da tampa superior. Consulte a operação acima, instale a parte ③ e a parte ④ para o lado superior esquerdo da tampa superior. Instale a parte ① do lado superior direito da tampa superior.

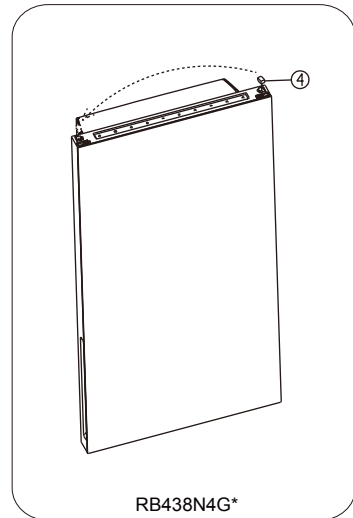
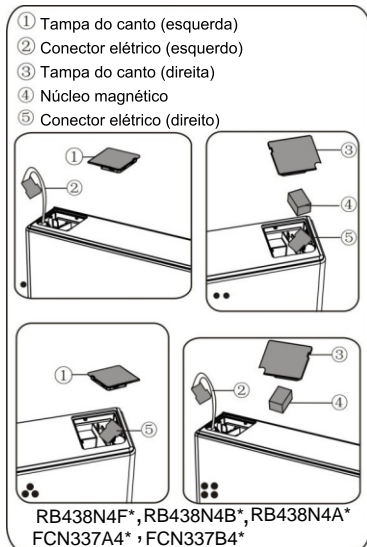
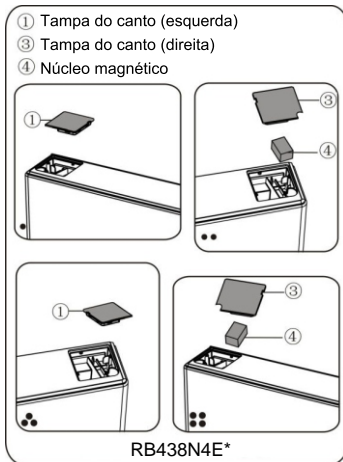

7. Solte o parafuso ③ e retire a parte ② e a parte ①, instale o bujão da porta de substituição esquerdo ④ fornecido (no saco plástico) e a parte ② (bloco de parada) para o lado esquerdo com o parafuso ③. Mantenha a parte ① com o aparelho para referência futura.





8. Solte os parafusos utilizados para fixar a dobradiça do meio e retire a dobradiça do meio. Em seguida, retire a porta inferior.

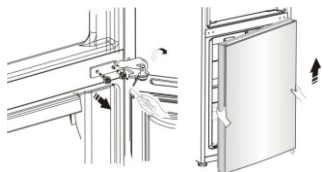

9. Coloque a porta inferior numa superfície lisa com o seu painel para cima. Solte o parafuso ③ e retire a parte ② e a parte ①, instale o bujão da porta de substituição esquerdo ④ fornecido (no saco plástico) e a parte ② (bloco de parada) para o lado esquerdo com o parafuso ③. Mantenha a parte ① com o aparelho para referência futura.



10. Mude tampas de buraco de rosca na placa da tampa do meio da esquerda para a direita (como mostrado na figura abaixo).

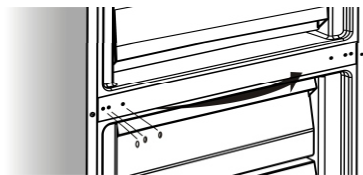

11. Incline o refrigerador para trás, remova a parte ③ e em seguida, remova o parafuso ④.

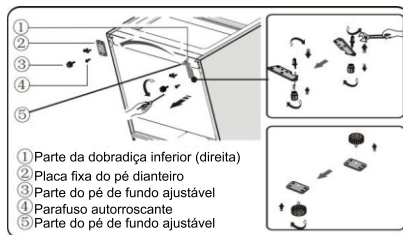

12. Retire a parte ⑤ do pino da dobradiça inferior, solte o pino da dobradiça inferior, altere-o para o lugar do buraco inverso e aperte-o para a posição, em seguida, instale a parte ⑤ no pino da dobradiça inferior.

13. Retire a parte ③ da parte ②, em seguida, remova os parafusos ④.

14. Substitua os itens remontados na etapa 11, altere a parte ① para a esquerda e a parte ② para a direita e, em seguida, fixe-as com parafusos ④. Finalmente instale a parte ③.

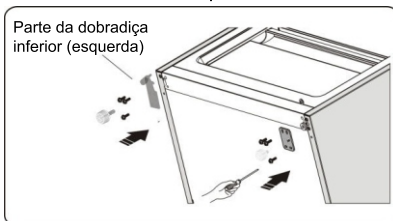

15. Insira a porta inferior para o pino da dobradiça inferior e fixe-a na posição. Vire a dobradiça do meio por 180°, altere a arruela no eixo para o lado inferior, ajuste a dobradiça do meio para a posição apropriada e, em seguida, instale-a e certifique-se de que a porta inferior está no lugar.

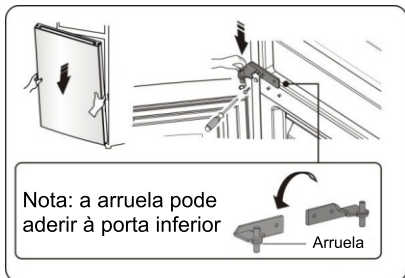

16. Mova a porta superior para uma posição apropriada e, em seguida, fixe a parte ② com parafusos ①. Antes de fixar a parte ②, passe o conector ③ através da dobradiça ②, consultando a etapa 3. (Por favor, mantenha a porta superior à mão durante a instalação)

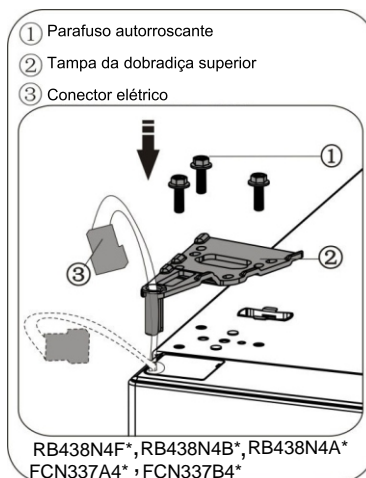
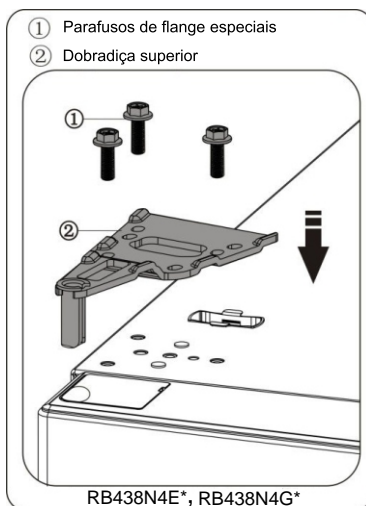

17. Ligue o conector elétrico ① como mostrado na foto, em seguida, fixe a parte ② com o parafuso ③, consultando a etapa 2.

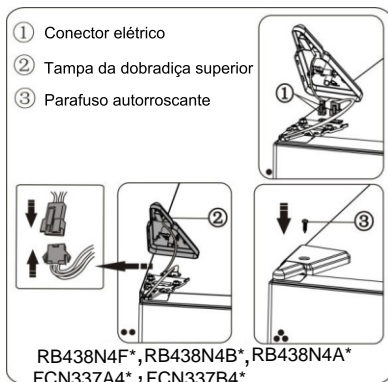
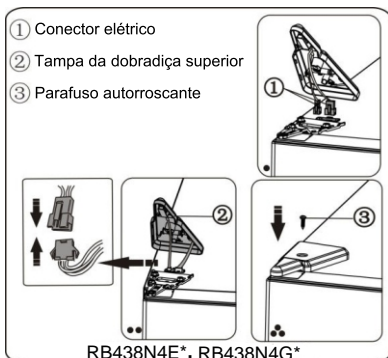

18. Abra a porta superior, monte prateleiras da porta e feche-a.

Nota:

Se o seu aparelho tem maçaneta, você tem que reverter a maçaneta através de seguir instruções abaixo.

Retire a porta superior e coloque-a numa superfície lisa com o seu painel para cima. Nivele a parte ① e a parte ④, em seguida, solte parafusos ② como mostrado na imagem. Altere a maçaneta ③ para o lado direito, em seguida, instale parafusos ②, a parte ① e a parte ④ por sua vez.

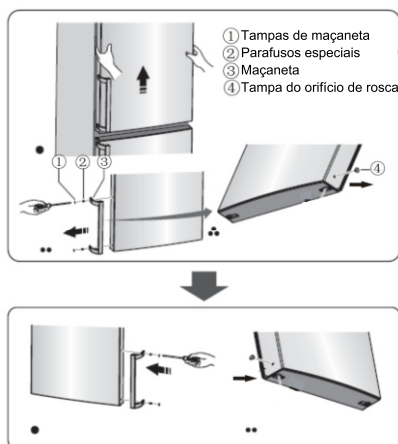

## Descrição do aparelho

1. Gabinete
2. Luz LED e painel de exibição
3. Prateleira de vidro
4. Prateleira de vinho flexível (opcional)
5. 0 °C Cooling Plus (Compartimento de refrigeração)
6. Tampa da gaveta
7. Gaveta de frutas e legumes
8. Gaveta do congelador superior
9. Prateleira de vidro do congelador superior
10. Gaveta do congelador média
11. Prateleira de vidro do congelador média
12. Gaveta do congelador inferior
13. Pés de fundo ajustáveis
14. Porta do refrigerador
15. Tampa da prateleira superior
16. Prateleira superior
17. Prateleira média
18. Vedação da porta do refrigerador
19. Prateleira inferior
20. Maçaneta (opcional)
21. Vedação da porta do congelador
22. Porta do congelador

Vista do aparelho

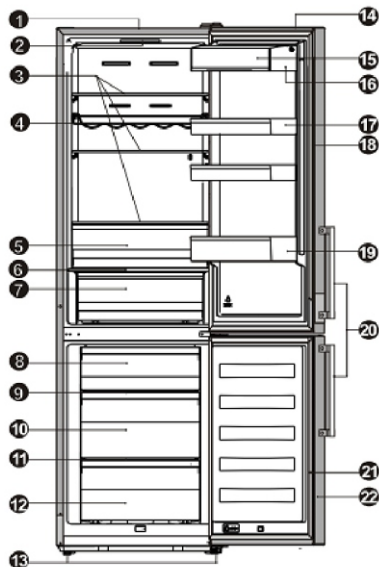

PARTE \ MODELO	RB438N4E* RB438N4G*	RB438N4F* RB438N4B* FCN337B4*	RB438N4A* FCN337A4*
Painel de exibição	x	✓	✓
Maçaneta	x	x	✓

**Nota:** devido à modificação incessante de nossos produtos, algumas partes da sua geladeira podem ser ligeiramente diferentes deste manual de instruções, mas este manual de instruções pertence a outros modelos. Para obter mais espaço no congelador, você pode remover as gavetas (exceto a gaveta inferior do congelador), a bandeja de gelo.

Parâmetro do aparelho	a	b	c	d	e	f
RB438N4G*	2003	595	570	637	/	1187
RB438N4E*	2003	595	570	637	/	1187
RB438N4F* RB438N4B* FCN337B4*	2003	595	570	637	/	1187
RB438N4A* FCN337A4*	2003	595	570	637	681.5	1191

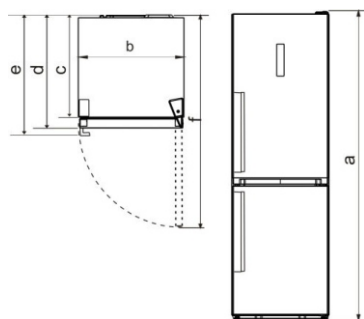

#### Característica técnica

- a** Altura
- b** Largura
- c** Profundidade do gabinete
- d** Profundidade (porta fechada sem maçaneta)
- e** Profundidade (porta fechada com maçaneta)
- f** Profundidade (porta aberta)

Nota: Os parâmetros fornecidos na tabela são parâmetros de projeto. Devido às várias razões, haverá um desvio ligeiro entre a dimensão real e o parâmetro de projeto. Os dados indicados são apenas para referência.

## Controles de exibição

### Painel de exibição na porta

Use o seu aparelho de acordo com os seguintes regulamentos de controle, o seu aparelho tem as funções e modos correspondentes como os painéis de exibição mostram nas fotos abaixo. Quando o aparelho é ligado pela primeira vez, a luz de fundo dos ícones no visor começa a trabalhar. Se nenhum botão tem sido pressionado e as portas estão fechadas, a luz de fundo desliga-se.

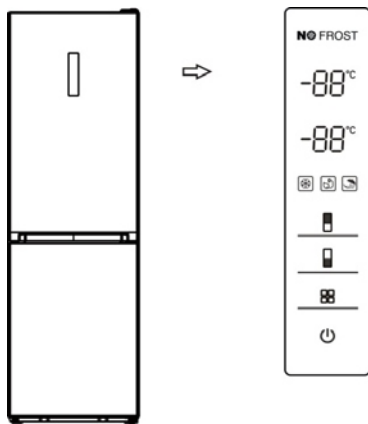

### Controlar a temperatura

Quando você iniciar a sua geladeira pela primeira vez, recomendamos que a temperatura para o refrigerador seja definido para 5 °C e a do congelador para -18 °C. Se você quiser alterar a temperatura, siga as instruções abaixo. Cuidado! Quando você define uma temperatura, você define uma temperatura média de todo o gabinete do refrigerador. As temperaturas no interior de cada compartimento podem variar em relação aos valores de temperatura exibidos no painel, dependendo da quantidade de alimento

que você armazena e do lugar de armazenamento. A temperatura ambiente pode também afetar a temperatura real no interior do aparelho.

#### 1. Refrigerador ( )

Pressione o botão "Refrigerador" para ajustar a temperatura do refrigerador entre 2 °C e 8 °C conforme necessário, e o painel de exibição irá exibir os valores correspondentes de acordo com a seguinte sequência.

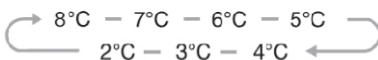

#### 2. Congelador ( )

Pressione o botão "Congelador" para ajustar a temperatura do refrigerador entre -15 °C e -25 °C conforme necessário, e o painel de exibição irá exibir os valores correspondentes de acordo com a seguinte sequência.

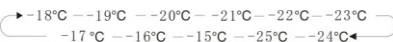

#### 3. Modo ( )

Você pode selecionar três modos diferentes de acordo com suas necessidades através de pressionar o botão "Modo" no painel de exibição, e o

ícone correspondente será iluminado.

### Super-congelação ( )

Super-congelação vai baixar rapidamente a temperatura no interior do congelador para que o alimento possa ser congelado mais rápido. Isso pode bloquear as vitaminas e nutrientes de alimentos frescos e manter os alimentos frescos por mais tempo.

- Quando o modo de Super-congelação é selecionado, a luz será iluminada e a temperatura do congelador será definida para -25 °C.
- No caso da quantidade máxima de alimentos a serem congelados, por favor, espere cerca de 24 h.
- Super-congelação desliga-se automaticamente após 26 horas e, em seguida, a temperatura do congelador irá reverter para a configuração anterior.

### Eco energia. ( )

Esta função faz com que o congelador funcione num modo de economia de energia que é útil para reduzir o consumo de energia quando você estiver ausente.

- Quando o Modo de Eco energia é ativado, a luz será iluminada. A temperatura do congelador será fixada em -17 °C e a temperatura do frigorífico será fixada em 6 °C.

### Feriado ( )

Se você for afastado por um longo período de tempo, você pode ativar esta função.

- Quando o modo de feriado é ativado, a luz será iluminada. A temperatura do congelador será fixada em -18 °C e a temperatura do frigorífico será fixada em 15 °C.

Importante! Não guarde qualquer alimentos no frigorífico durante este tempo.

### 4. Interruptor ( )

Você pode ligar ou desligar o aparelho através de pressionar este botão.

- Pressione o botão " Interruptor " por 3 segundos, depois dum sinal sonoro, o aparelho será desligado.
- Pressione o botão " Interruptor " por 1 segundo, depois dum sinal sonoro, o aparelho será ligado.

### 5. Alarme

- Quando a porta do refrigerador ou congelador foi aberto por mais de 2 minutos, o alarme da porta soará. Em caso do alarme de porta, o alarme sonoro irá soar 3 vezes a cada 1 minuto e vai parar automaticamente após 8 minutos.
- Para economizar energia, por favor, evite manter a porta aberta por muito tempo quando se utiliza o aparelho. O alarme da porta também pode ser cancelado através de fechar a porta

## Painel de exibição interno

Use o seu aparelho de acordo com os seguintes regulamentos de controle, o aparelho tem as funções correspondentes como os painéis de exibição mostram nas fotos abaixo.

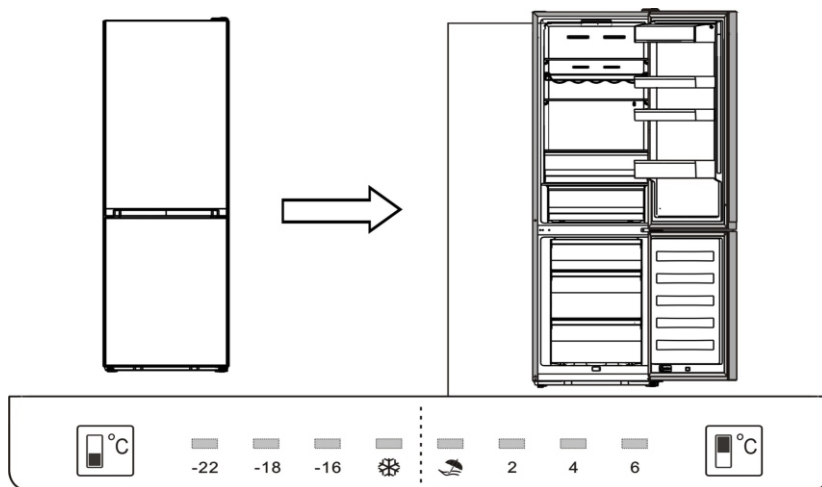

### Controlar a temperatura

Quando você iniciar a sua geladeira pela primeira vez, recomendamos que a temperatura para o refrigerador seja definido para 4 °C e a do congelador para -18 °C. Se você quiser alterar a temperatura, siga as instruções abaixo.

**Cuidado!** Quando você define uma temperatura, você define uma temperatura média de todo o gabinete do refrigerador. As temperaturas no interior de cada compartimento podem variar em relação aos valores de temperatura exibidos no painel, dependendo da quantidade de alimento que você armazena e do lugar de armazenamento. A temperatura ambiente pode também afetar a temperatura real no interior do aparelho.

#### 1. Refrigerador ( )

Pressione o botão "Refrigerador" para ajustar a temperatura do refrigerador entre 2 °C e 6 °C conforme necessário, e o painel de exibição irá exibir os valores correspondentes de acordo com a seguinte sequência.

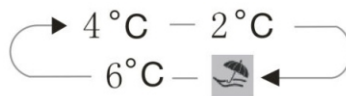

#### 2. Congelador ( )



Pressione o botão " Congelador " para ajustar a temperatura do refrigerador entre  $-16^{\circ}\text{C}$  e  $-22^{\circ}\text{C}$  conforme necessário, e o painel de exibição irá exibir os valores correspondentes de acordo com a seguinte sequência.

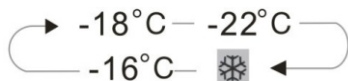

### 3. Modo

#### Feriado ( )

Se você for afastado por um longo período de tempo, você pode ativar esta função.

Importante! Não guarde qualquer alimentos no frigorífico durante este tempo.

#### Super-congelação ( )

Super-congelação vai baixar rapidamente a temperatura no interior do congelador para que o alimento possa ser congelado mais rápido. Isso pode bloquear as vitaminas e nutrientes de alimentos frescos e manter os

alimentos frescos por mais tempo.

- No caso da quantidade máxima de alimentos a serem congelados, por favor, espere cerca de 24 h.
- Super-congelação desliga-se automaticamente após 26 horas e, em seguida, a temperatura do congelador irá reverter para a configuração anterior

## Utilização do aparelho

O seu aparelho é fornecido com diversos acessórios e esta seção descreve a melhor forma de usá-los.

### Prateleira da porta

- A prateleira é adequada para o armazenamento de ovos, líquidos enlatados, bebidas engarrafadas e alimentos embalados, etc.

Não coloque demasiadas coisas pesadas nas prateleiras

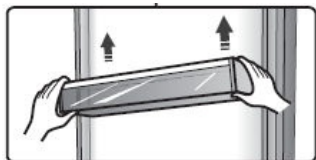

### Prateleira no compartimento do Refrigerador

- Existem três prateleiras no compartimento do refrigerador, e elas pode ser retiradas para ser limpas.



### Prateleira de vinho flexível (opcional)

- É usada para armazenar vinhos ou bebidas engarrafadas e pode ser retirada para ser limpa.

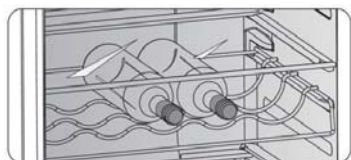

### 0 °C Cooling Plus (Compartimento de refrigeração)

- Ele é usada para armazenar peixe, carne e outros alimentos propensos à erosão.

Nota: Devido à temperatura ambiente e temperatura de ajuste que podem influenciar a temperatura de 0 °C Cooling Plus (compartimento de refrigeração), a temperatura real de 0 °C Cooling Plus (compartimento de refrigeração) pode mudar num determinado intervalo.

A temperatura desta gaveta pode ser inferior a zero, por isso, é normal que o líquido nesta gaveta seja congelado.

### Tampa da gaveta

- É usada para controlar a temperatura da gaveta e evitar a perda da humidade do legume.

### Gaveta de frutas e vegetais

- É adequada para o armazenamento de frutas e vegetais.

### Gaveta do congelador

- É utilizada para armazenar alimento que tem de ser congelado, incluindo carne, peixe, gelado, etc.

### Máquina de fazer gelo integrativa (opcional)

- É usada para fazer gelo e armazenar cubos de gelo.

- É um acessório removível que pode ser retirado para economizar espaço. Há uma cobertura da máquina de fazer gelo para manter a máquina de fazer gelo limpa.

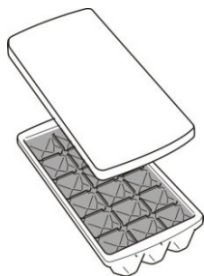

Nota: Se a máquina de fazer gelo é usada pela primeira vez ou não tenha sido usada por muito tempo, por favor, limpe-a antes de usar.

● Processo de fazer gelo.

1. Coloque a máquina de fazer gelo integrativa na superfície plana e retire a tampa.
2. Despeje a água na bandeja de gelo e o nível da água não deve ultrapassar a linha superior como a imagem seguinte mostra.
3. Coloque a máquina de fazer gelo na sua posição original. Quando os cubos de gelo se formam, você pode tirar os cubos de gelo para uso direto ou colocar os cubos de gelo numa caixa para uso futuro.

## Sugestões e dicas úteis

### Dicas de economizar a energia

Recomendamos que você siga as dicas abaixo para economizar a energia.

- Tente evitar deixar a porta aberta por longo período a fim de economizar energia.
- Certifique-se de que o aparelho está longe de qualquer fonte de calor (luz solar direta, forno elétrico ou fogão etc.)
- Não defina a temperatura mais baixa do que a necessária.
- Não guarde alimentos quentes ou líquido que está evaporando no

aparelho.

- Coloque o aparelho em um local bem ventilado sem humidade. Por favor, consulte o capítulo de instalação do seu novo aparelho.
- Se o diagrama mostra a combinação correta para gavetas e prateleiras, não ajuste a combinação porque essa é projetada para ser a configuração mais eficiente da energia.

### Sugestões para a refrigeração de alimentos frescos

- Não coloque alimentos quentes no

refrigerador ou no congelador diretamente, a temperatura interna aumentará, resultando em que o compressor tem que trabalhar mais e vai consumir mais energia.

- Não cubra ou embrulhe a comida, especialmente se ela tem um sabor forte.
- Coloque os alimentos adequadamente para que o ar possa circular livremente em torno dele.

#### **Dicas para refrigeração**

- Alimentos como carne (todos os tipos) embrulhada em polietileno: Embrulhe e coloque-a na prateleira de vidro em cima da gaveta de legumes. Siga sempre o tempo determinado de armazenamento de alimentos e use-o antes da data sugerida pelos fabricantes.

- Alimentos cozidos, pratos frios, etc.: Eles devem ser cobertos e podem ser colocados em qualquer prateleira.

- Frutas e legumes:

Eles devem ser armazenados na gaveta fornecida especialmente.

- Manteiga e queijo:

Devem ser embrulhados em papel alumínio ou embalagem plástica.

Embalagem plástica

- Garrafas de leite:

Garrafas devem ter tampas e ser armazenadas nas prateleiras da porta.

#### **Dicas para o congelamento**

- Quando a primeira configuração ou após um período de uso, deixe o aparelho funcionar pelo menos 2 horas nas configurações mais altas antes de colocar alimentos no compartimento.

- Prepare alimentos em pequenas porções para que sejam congelados rapidamente e completamente e para

tornar o descongelamento subsequente da quantidade necessária possível.

- Enrole o alimento em papel alumínio ou embalagens de polietileno para alimentos que são herméticas,
- Não permita o contato do alimento fresco e descongelado com o alimento que já é congelado para evitar o aumento da temperatura dele.
- Rodutos gelados, se são consumidos imediatamente logo depois que sejam retirados do congelador, vão provavelmente tornar pele queimada por geadas.
- É recomendado fazer etiquetas de datas de cada pacote congelado a fim de manter o controle do tempo de armazenamento.

#### **Sugestões para o armazenamento de alimentos congelados**

- Certifique-se de que o alimento congelado seja armazenado corretamente pelo retalhista de alimentos
- Uma vez que seja descongelado, o alimento irá deteriorar-se rapidamente e não deve ser re-congelado. Não exceda o período de armazenamento indicado pelo fabricante de alimentos.

#### **Desligar o aparelho**

Se o aparelho precisa de ser desligado por um longo período, as seguintes medidas devem ser tomadas para evitar mofo no aparelho

1. Retire todos os alimentos.
2. Retire o plugue da tomada de alimentação.
3. Limpe e seque o interior completamente.
4. Certifique-se de que todas as portas são ligeiramente abertas para permitir o circuito do ar.

## Limpeza e conservação

Por razões de higiene, o aparelho (incluindo acessórios exteriores e interiores) deve ser limpo regularmente pelo menos a cada dois meses. Cuidado! O aparelho não deve ser ligado durante a limpeza. Perigo de choque elétrico! Antes de limpar, desligue o aparelho e retire o plugue da tomada de alimentação.

### Limpeza exterior

Para manter a boa aparência do seu aparelho, você deve limpá-lo regularmente.

-Limpe o painel digital e a tela com um pano limpo e macio.

-Pulverize a água no pano de limpeza em vez de pulverizar diretamente sobre a superfície do aparelho. Isto ajuda a assegurar uma distribuição uniforme da humidade para a superfície.

-Limpe as portas, maçanetas e superfícies do gabinete com um detergente suave e limpe e seque-as com um pano macio.

### Cuidado!

-Não use objetos pontiagudos porque eles podem arranhar a superfície.

-Não use o Tiner, detergente de carro, Clorox, óleo etéreo, produtos de limpeza abrasivos ou solventes orgânicos como o benzeno para a limpeza. Eles podem danificar a superfície do aparelho e podem causar incêndio.

### Limpeza Interior

● Você deve limpar o interior do aparelho regularmente. Será mais fácil de limpar quando estoques de alimentos estão baixos. Limpe o interior do frigorífico

com uma solução fraca de bicarbonato de sódio, e em seguida, lavar com água quente através de uma esponja ou um pano bem torcido. Limpe e seque-o completamente antes de substituir as prateleiras e cestas.

Seque completamente todas as superfícies e peças removíveis.

● Embora este aparelho descongele automaticamente, uma camada de geada pode ocorrer em paredes interiores do compartimento do congelador, se a porta do congelador é aberta frequentemente ou mantida aberta por muito tempo. Se a geada é muito grossa, escolha um momento em que estoques de alimentos estão baixos e faça o seguinte:

1. Retire alimentos existentes e cestas de acessórios, desligue o aparelho e deixar as portas abertas. Ventile o ambiente completamente para acelerar o processo de descongelamento.
2. Quando a descongelação é concluída, limpe o congelador como descrito acima.

**Cuidado!** Não use objetos pontiagudos para remover a geada do congelador. Apenas depois que o interior está completamente seco, o aparelho pode ser ligado novamente e ligado à tomada.

### Limpeza da vedação da porta

Tome cuidado para manter a borracha de vedação limpa.

Alimentos viscosos e bebidas podem deixar a vedação ser colada ao gabinete e rasgar quando você abre a porta. Lave a vedação com um detergente neutro e

água quente. Lave e seque-a completamente após a limpeza.

**Cuidado!** Apenas depois que a vedação de porta seja completamente seca, o aparelho pode ser ligado.

**Substituir a lâmpada de LED:**

Aviso: A lâmpada de LED não deve ser substituída pelo usuário! Se a lâmpada de LED estiver danificada, contacte a linha de apoio ao cliente para obter assistência. Para substituir a lâmpada LED, as etapas a seguir podem ser seguidas:

1. Desligue o aparelho.
2. Remova a tampa da lâmpada através de a empurrar para cima e para fora.
3. Segure a tampa de LED com uma mão e puxe-a com a outra mão ao pressionar a trava do conector.
4. Substitua a lâmpada de LED e encaixá-la corretamente no lugar adequado.

## Solução de problemas

Se você tiver um problema com o seu aparelho ou estiver preocupado que o aparelho não está funcionando corretamente, você pode realizar algumas verificações fáceis antes de chamar a assistência técnica, por favor, veja abaixo. Você pode realizar algumas verificações fáceis de acordo com esta seção antes de chamar a assistência técnica.

**Aviso!** Não tente reparar o aparelho por si próprio. Se o problema persistir depois que você tem feito as verificações citadas abaixo, entre em contato com um electricista qualificado ou um engenheiro de serviço autorizado ou a loja onde você adquiriu o produto.

Problema	Causa e solução possíveis
O aparelho não está funcionando corretamente	Verifique se o cabo de alimentação está conectado à tomada de energia adequadamente.
	Verifique o fusível ou o circuito de alimentação e substitua-o se for necessário.
	A temperatura do ambiente está muito baixa. Tente configurar a temperatura da câmara para um nível mais baixo para resolver este problema.
	É normal que o congelador não estiver a funcionar durante o ciclo de descongelação automática, ou por um curto período depois que o aparelho esteja ligado para proteger o compressor.
Odores dos compartimentos	Theinteriormayneedtobecleaned
	Somefood,containersorwrappingcauseodours.
Ruído do aparelho	Os sons abaixo são normais: <ul style="list-style-type: none"> <li>● Ruídos do compressor em funcionamento.</li> <li>● Ruído de movimento do ar do motor do pequeno ventilador no compartimento de congelador ou outros compartimentos.</li> <li>● Som semelhante ao de ebulição da água.</li> <li>● Ruído durante a descongelação automática.</li> <li>● Barulho de clique antes do início do compressor.</li> </ul>
	Outros barulhos incomuns são devido às razões abaixo e você precisa de fazer verificação e tomar medidas: O gabinete não está nivelado. A parte traseira do aparelho taca na parede. Queda e rotação de garrafas ou outros recipientes
O motor funcionacontínua	É normal ouvir o som do motor frequentemente, ele terá de correr mais nas seguintes circunstâncias:

mente	<ul style="list-style-type: none"><li>● Temperatura é definida mais baixa do que a necessária</li><li>● Grande quantidade de comida quente foi recentemente armazenada dentro do aparelho.</li><li>● A temperatura no exterior do aparelho é muito alta.</li><li>● As portas são mantidas abertas por muito tempo ou com uma frequência alta.</li><li>● Após a sua instalação do aparelho ou o aparelho tenha sido desligado por um tempo longo.</li></ul>
Uma camada de geada ocorre no compartimento	Verifique se as saídas de ar não estão bloqueadas por alimentos e garanta que o alimento é colocado dentro do aparelho para permitir uma ventilação suficiente. Certifique-se de que a porta está totalmente fechada. Para remover a geada, por favor consulte o capítulo de limpeza e cuidado.
A temperatura no interior é muito alta	Você pode ter deixado as portas abertas por muito tempo ou frequentemente; ou as portas são mantidas abertas por algum obstáculo; ou o aparelho fica num lugar com espaço insuficiente nos seus lados, na parte de trás e em cima
A temperatura no interior é muito baixa	Aumente a temperatura através de seguir o capítulo "Controles da tela".
Portas não podem ser fechadas facilmente	Verifique se a parte superior da geladeira é inclinada para trás por 10-15mm para permitir que as portas se fecham automaticamente, ou se algo dentro está impedindo a fechamento das portas.
A água no chão	A panela de água (localizada na parte inferior traseira do gabinete) pode não estar bem nivelada, ou o bico de drenagem (localizado abaixo do topo do depósito de compressor) pode não estar bem posicionado para a água direta nesta panela, ou a saída de água está bloqueada. Você precisa de puxar a geladeira longe da parede para verificar a panela e o bico.
A luz não está funcionando	<ul style="list-style-type: none"><li>● A luz de LED pode ser danificado. Consulte o capítulo de substituição das luzes LED durante a limpeza.</li><li>● O sistema de controle desativou as luzes devido a que a porta é mantida aberta por muito tempo, feche e reabra a porta para reativar as luzes.</li></ul>



## Disposição do aparelho

É proibido eliminar este aparelho como o lixo doméstico.

### Materiais de embalagem

Os materiais de embalagem com o símbolo de reciclagem são recicláveis. Descarte a embalagem num recipiente de coleta de lixo adequado para reciclá-la.

### Antes da disposição do aparelho

1. Retire o plugue principal da tomada.
2. Desligue o cabo de alimentação e descarte com o plugue

Aviso! Frigoríficos contém refrigerantes e gases no isolamento. Refrigerantes e gases devem ser eliminados profissionalmente, pois podem causar ferimentos nos olhos ou ignição.

Certifique-se de que os tubos do circuito de refrigeração não são danificados antes da disposição adequada.

	Disposição adequada do produto
	<p>Esta marca indica que este produto não deve ser descartado com outros resíduos domésticos em toda a UE. Para evitar danos possíveis ao meio ambiente ou à saúde humana causados pela eliminação incontrolada de resíduos, recicle-o de forma responsável para promover a reutilização sustentável de recursos materiais. Para devolver o seu aparelho usado, utilize os sistemas de recolha ou contacte o revendedor onde o produto foi adquirido. Eles podem levar este produto para reciclagem segura ambientalmente.</p>

Para evitar a contaminação dos alimentos, respeite as seguintes instruções

- A abertura da porta por longos períodos pode causar um aumento significativo da temperatura nos compartimentos do aparelho.

- Limpe regularmente superfícies que possam entrar em contato com alimentos e sistemas de drenagem acessíveis.

- Armazene carne crua e peixe em recipientes adequados no refrigerador, para que não fique em contato ou pingue em outros alimentos.

- Os compartimentos de comida congelada de duas estrelas são adequados para armazenar alimentos pré-congelados, armazenar ou fazer sorvetes e fazer cubos de gelo.

- Os compartimentos de uma, duas e três estrelas não são adequados para o congelamento de alimentos frescos.

Ordem	Compartimentos TIPO	Temperatura de armazenamento alvo [° C]	Comida adequada
1	Geladeira	+2 ~ +8	Ovos, alimentos cozinhados, alimentos embalados, frutas, legumes, laticínios, bolos, bebidas e outros alimentos que não devem ser congelados.
2	(***)*-Congelador	≤ -18	Marisco (peixe, camarão, mariscos), produtos de água doce e carnes (o tempo recomendado é 3 meses – os valores nutritivos e o gosto decrescem com o tempo), adequado para alimentos frescos congelados.
3	***-Congelador	≤ -18	Marisco (peixe, camarão, mariscos), produtos de água doce e carnes (o tempo recomendado é 3 meses – os valores nutritivos e o gosto decrescem com o tempo). Não adequado para congelar alimentos frescos.
4	**_-Congelador	≤ -12	Marisco (peixe, camarão, mariscos), produtos de água doce e carnes (o tempo recomendado é 2 meses – os valores nutritivos e o gosto decrescem com o tempo). Não adequado para congelar alimentos frescos.
5	*_-Congelador	≤ -6	Marisco (peixe, camarão, mariscos), produtos de água doce e carnes (o tempo recomendado é 1 mês – os valores nutritivos e o gosto decrescem com o tempo). Não adequado para congelar alimentos frescos.
6	0-estrela	-6 ~ 0	Carne de porco, vaca, peixe e frango fresca, alguns alimentos processados embalados, etc. (É recomendável comer no mesmo dia, preferencialmente não após 3 dias). Alimentos processados parcialmente embalados ou encapsulados (alimentos que não podem ser congelados)
7	Frio	-2 ~ +3	Carne de porco fresca/congelada, carne de vaca, frango, produtos aquáticos de água doce, etc. (7 dias abaixo de 0 °C e acima de 0 °C) é recomendada para consumo dentro desse dia, de preferência não mais que 2 dias). Frutos do mar (menos de 0 por 15 dias, não é recomendado para ser armazenado acima de 0 °C)

---

8	Comida Fresca	0 ~ +4	Carne de porco fresca, bife, peixe, frango, comida cozida, etc. (Recomendado para comer no mesmo dia, de preferência não superior a 3 dias)
9	Vinho	+5 ~ +20	vinho tinto, vinho branco, vinho espumante etc.

Nota: por favor guarde alimentos diferentes de acordo com os compartimentos ou a temperatura desejada de armazenamento dos produtos comprados.

- Se o aparelho de refrigeração ficar vazio por longos períodos, desligue, descongele, limpe, seque e deixe a porta aberta para evitar o desenvolvimento de mofo dentro do aparelho.

**Limpeza do dispensador de água (especial para produtos dispensadores de água):**

- Tanques de água limpa, caso não tenham sido utilizados por 48 horas; lave o sistema de água ligado a uma fonte de água se a água não tiver sido retirada durante 5 dias.

AVISO - Os alimentos precisam de ser embalados em sacos antes de serem colocados no frigorífico. Os líquidos precisam de estar engarrafados ou tampados para evitar o problema de não ser fácil de limpar a estrutura de design do produto.

**Hisense**

life reimagined