

Hisense

life reimagined

Manual de operação do utilizador

Antes de operar esta unidade, por favor, leia todo este manual e guarde-o para referência futura.

Português

Conteúdos

Informações de segurança e aviso.....2	Controles de exibição..... 15
Instalar o seu novo aparelho.....8	Dicas e sugestões teís17
Inverter a porta.....9	Limpeza e manutenção.....18
Descrição do aparelho.....12	Resolução de problemas.....19
Usando o seu aparelho13	Eliminação do aparelho.....20



Informação de segurança e avisos

Para sua segurança e uso correcto, antes de instalar e usar o aparelho, leia este manual de utilizador cuidadosamente, incluindo as suas sugestões e avisos. Para evitar erros e acidentes desnecessários, é importante assegurar-se que todas as pessoas a usar o aparelho estão completamente familiares com a sua operação e funcionalidades de segurança. Guarde estas instruções e assegure-se que estas se mantêm com o aparelho se este for movido ou vendido, para que qualquer pessoa que o use durante a sua vida útil esteja adequadamente informado sobre o seu uso e observações de segurança.

Para a segurança de vida e propriedade, mantenha as precauções destas instruções de utilizador porque o fabricante não é responsável por danos causados por omissão.

Segurança para crianças e pessoas vulneráveis

- De acordo com o padrão EN
Este aparelho pode ser usado por crianças com idade igual ou superior a 8 anos e pessoas com capacidades físicas, sensoriais ou mentais reduzidas ou falta de experiência e conhecimento se tiverem supervisão ou instruções relativas ao uso do aparelho de uma forma segura e compreenderem os perigosos envolvidos. As crianças não devem brincar com o aparelho. A limpeza e manutenção do utilizador não devem ser feitas por crianças sem supervisão.
Crianças com idade entre 3 e 8 anos podem carregar e descarregar aparelhos de refrigeração.
- De acordo com o padrão IEC
Este aparelho não está destinado a ser usado por pessoas (incluindo crianças) com capacidades físicas, sensoriais ou mentais reduzidas ou falta de experiência e conhecimento, a não ser que tenham supervisão ou instruções relativas ao uso deste aparelho por uma pessoa responsável pela sua segurança. As crianças devem ser supervisionadas para garantir que não brincam com o aparelho.

-
- Mantenha toda a embalagem fora do alcance das crianças porque há risco de asfixiamento.
 - Se for eliminar o aparelho, puxe a ficha para fora da tomada, corte o cabo de conexão (tão perto do aparelho quanto possível) e remova a porta para prevenir que crianças a brincar sofram de choques eléctricos ou se fechem dentro.
 - Se este aparelho, com selos de porta magnética, é para substituir um aparelho antigo com fechos de mola na porta ou tampa, assegure-se que os fechos de mola são inutilizáveis antes de eliminar o aparelho antigo. Isto irá prevenir que o aparelho se torne uma armadilha fatal para uma criança.

Segurança geral



- **AVISO-** Este aparelho está destinado a ser usado em casa ou nas seguintes aplicações semelhantes:
 - áreas de cozinha em lojas, escritórios e outros ambientes de trabalho;
 - casas de quintas e por clientes em hotéis, motéis e outros ambientes de tipo residencial;
 - ambientes de tipo cama e pequeno-almoço;
 - catering e outras aplicações semelhantes de não retalho;
- **AVISO -** Não armazene substâncias explosivas como latas de aerosol com propulsores inflamáveis neste aparelho.
- **AVISO -** Se o cabo de alimentação for danificado, deve ser substituído por um manufactor, o seu agente de serviço ou uma pessoa qualificada semelhante de forma a evitar um perigo.
- **AVISO -** Mantenha as aberturas de ventilação, na abertura do aparelho ou na estrutura integrada, sem obstruções.
- **AVISO -** Não use aparelhos mecânicos ou outras formas para acelerar o processo de descongelamento, para além daquelas recomendadas pelo manufactor.
- **AVISO -** Não danifique o circuito de refrigerante.
- **AVISO -** Não use aparelhos eléctricos dentro dos compartimentos de armazenamento de comida do aparelho, a não ser que sejam do tipo recomendado pelo manufactor.

-
- AVISO - O refrigerante e o gás soprado de isolamento são inflamáveis. Ao eliminar o aparelho, faça-o apenas num centro de eliminação de resíduos autorizado. Não exponha a chamas.
 - AVISO - Ao posicionar o aparelho, assegure-se que o cabo de alimentação não está preso ou danificado.
 - AVISO - Não coloque várias saídas de tomada portátil ou fontes de energia portáteis atrás do aparelho.
 - AVISO - O alimento precisa ser embalado antes de ser colocado na geladeira, e os líquidos precisam ser acondicionados em garrafas ou recipientes tampados para permitir uma limpeza correta do produto.



O símbolo  é uma advertência e indica que o refrigerante e o gás de sopro de isolamento são inflamáveis

Aviso: Risco de incêndio/materiais inflamáveis

Substituindo as lâmpadas

- AVISO - As lâmpadas não devem ser substituídas pelo utilizador! Se as lâmpadas estiverem danificadas, contacte a linha de apoio ao cliente para assistência.

Este aviso é apenas para refrigeradores com lâmpadas.

Refrigerante

Isobuteno refrigerante (R600a) está presente no circuito do refrigerante do aparelho, este é um gás natural com alto nível de compatibilidade ambiental, que é inflamável. Durante o transporte e instalação do aparelho, assegure-se que nenhum componente do circuito de refrigerante se danifica.

O refrigerante (R600a) é inflamável.

- AVISO - Refrigeradores contêm refrigerante e gases na isolação. Refrigerante e gases devem ser eliminados profissionalmente pois podem causar danos oculares ou ignições. Assegure-se que a tubagem do circuito de refrigerante não está danificada antes da eliminação apropriada.

Se o circuito de refrigerante estiver danificado:

- Evite chamas acesas e fontes de ignição.
- Ventile profundamente o quarto no qual está o aparelho.

É perigoso alterar as especificações ou modificar este produto de qualquer forma.

Quaisquer danos ao cabo podem causar um curto circuito, fogo e/ou choque eléctrico.



Segurança eléctrica

1. O cabo de alimentação não deve ser esticado.
2. Assegure-se que a tomada não está esmagada ou danificada. Uma tomada esmagada ou danificada podem sobreaquecer e causar um fogo.
3. Assegure-se que alcança a ficha principal do aparelho.
4. Não puxe o cabo principal.
5. Se a tomada do cabo de alimentação estiver alargado, não insira a ficha. Há risco de choque eléctrico ou fogo.
6. Não deve utilizar o aparelho sem uma tampa de lâmpada interior.
7. O frigorífico é só usado com a fonte de energia de corrente alternada de fase singular de 220-240V/50Hz. Se a flutuação de voltagem no distrito do utilizador for tão grande que a voltagem excede a gama acima, por segurança, assegure-se que usa A.C. Regulador de voltagem automático de mais de 350W no frigorífico. O frigorífico deve utilizar uma tomada de energia especial em vez de uma comum com outros aparelhos eléctricos. A sua ficha deve corresponder à tomada com fio terra.

Uso diário

- Não armazene gases ou líquidos inflamáveis neste aparelho, há risco de explosão.
- Não opere nenhum aparelho eléctrico no aparelho (por exemplo, máquinas eléctricas de fazer gelado, batedeiras, entre outros.)
- Quando desligar a ficha puxe sempre a mesma da tomada principal e não puxe o cabo.
- Não coloque objectos quentes perto dos componentes de plástico deste aparelho.

-
- Não coloque produtos alimentares directamente contra a saída de ar na parede traseira.
 - Armazene alimentos congelados pré-embalados de acordo com as instruções do fabricante dos alimentos congelados.
 - As recomendações de armazenagem dos fabricantes de aparelhos devem ser seguidas rigorosamente. Consulte instruções relevantes para armazenagem.
 - Não coloque bebidas gaseificadas no compartimento de congelamento porque cria pressão no recipiente, o que pode causar explosões, resultando em danos no aparelho.
 - Alimentos congelados podem causar feridas de geada se consumidos directamente do compartimento do congelador.
 - Não coloque o aparelho em luz directa do sol.
 - Mantenha velas, lâmpadas e outros objectos com chamas longe do aparelho para não causar incêndio do mesmo.
 - Este aparelho está destinado ao armazenamento de alimentos e/ou bebidas numa casa normal como explicado neste livro de instruções. O aparelho é pesado. Deve tomar cuidado ao movê-lo.
 - Não remova nem toque nos objectos do compartimento do congelador se as suas mãos estiverem húmidas/molhadas, pois pode causar feridas na pele ou queimaduras de gelo.
 - Nunca use a base, gavetas, portas, entre outros, para subir ou como suporte.
 - Alimentos congelados não devem ser congelados de novo depois de serem descongelados.
 - Não consuma picolés de gelo ou cubos de gelo directamente do congelador pois pode causar queimaduras de gelo na boca e lábios.
 - Para evitar que objectos caiam ou causem ferimentos ou danos no aparelho, não sobrecarregue as prateleiras da porta nem coloque muitos alimentos nas gavetas.

Cuidado!

Cuidado e limpeza

- Antes da manutenção, desligue o aparelho e desligue as fichas principais das tomadas principais.

- Não limpe o aparelho com objectos de metal, limpadores a vapor, óleos etéreos, solventes orgânicos ou limpadores abrasivos.
- Não use objectos afiados para remover o gelo do aparelho. Use um raspador de plástico.
- Este aparelho de refrigeração não se destina a ser utilizado como um dispositivo integrado.

Instalação Importante!

- Siga as instruções dadas neste manual com cuidado para a conexão eléctrica.
Desembale o produto e verifique se há algum dano no mesmo.
- Não ligue o aparelho se estiver danificado. Denuncie danos possíveis imediatamente ao local onde o comprou. Neste caso, guarde a embalagem.
- É aconselhável esperar pelo menos quatro horas antes de conectar o aparelho para permitir que o óleo volte ao compressor.
- Deve ter circulação de ar adequada em volta do aparelho, a falta disto pode levar ao sobreaquecimento. Para conseguir uma ventilação suficiente, siga as instruções relevantes para a instalação. “
- Sempre que possível, a parte traseira do produto não deve estar próximo à parede para evitar toque e raspagem das partes quentes (compressor, condensador) para prevenir o risco de fogo, siga as instruções relevantes para instalação.
- O aparelho não pode ser colocado perto de radiadores ou fogões.
- Assegure-se que a ficha principal está acessível depois da instalação do produto.

Serviço

- Qualquer trabalho eléctrico preciso para a manutenção do aparelho deve ser feito por electricistas qualificados ou pessoas competentes.
- Este produto deve ser mantido pelo Centro de Serviço autorizado e apenas partes genuínas podem ser usadas.
 - 1) Se o aparelho for Sem Gelo
 - 2) Se o aparelho tiver compartimento de congelador

Instalando o seu novo aparelho

Antes de usar o aparelho pela primeira vez, deve rever as seguintes dicas:

Ventilação do aparelho

⚠ De forma a melhorar a eficiência do sistema de refrigeração e poupar energia, é necessário manter uma boa ventilação em volta do aparelho. Por essa razão, um espaço limpo o suficiente deve estar disponível em volta do refrigerador. É aconselhável que haja um espaço de 50-70mm desde a parte traseira até à parede e pelo menos 100mm desde o seu topo. Pelo menos 100mm do lado até à parede e um espaço na frente para permitir que as portas abram 135°. Por favor, veja os seguintes diagramas.

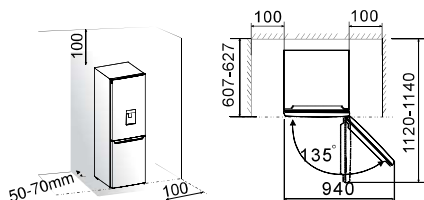

- **Nota:**
Este aparelho funciona bem dentro da classe climática de SN a ST exibida na tabela abaixo.
Poderá não funcionar corretamente se for colocado a temperaturas superiores ou inferiores à gama indicada durante um longo período.

Classe de clima	Temperatura ambiente
SN	+10°C até +32°C
N	+16°C até +32°C
ST	+16°C até +38°C
T	+16°C até +43°C

- Coloque o seu aparelho num local seco para evitar danos de humidade.
- Manter o aparelho fora de luz directa do sol, chuva e gelo. Coloque o aparelho fora de fontes de aquecimento como fornos, fogos e aquecedores.

Nivelamento do aparelho

- Para um nivelamento suficiente e circulação de ar na parte inferior traseira do aparelho, os pés precisam de ser ajustados.
- Pode ajustá-los manualmente usando uma chave adequada. Para permitir que as portas se fechem, levante o topo para trás por 10mm.

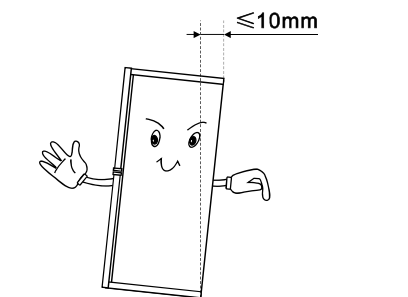

Invertendo a porta

O lado para o qual as portas abrem pode ser mudado, do lado direito (como fornecido) para o lado esquerdo, se preciso. **Aviso!** Quando revirar a porta, o aparelho não deve ser conectado aos principais. **Assegure-se** que a ficha é removida da tomada principal.

Ferramentas de que irá precisar

Não fornecido		
		
Chave de caixa 8mm	Chave de fenda fina	Espátula
		
Chave de fenda de forma de cruz	Macaco	Chave 8mm
Partes adicionais (em saco plástico)		
		
Tampa articulada esquerda		

Nota: Se necessário, pode deitar o refrigerador para ter acesso à base. Coloque-o numa espuma suave ou material similar para evitar danificar a parte de trás do refrigerador. Para revirar a porta, os seguintes passos são recomendados geralmente.

1. Coloque o refrigerador vertical. Abra a porta de cima e tire todas as estacas de porta (para evitar danos) e feche a porta.



2. Use uma espátula ou chave de fenda fina para desapertar a tampa do buraco de parafuso no canto superior esquerdo do refrigerador e na tampa articulada de cima que está no canto superior direito do refrigerador.

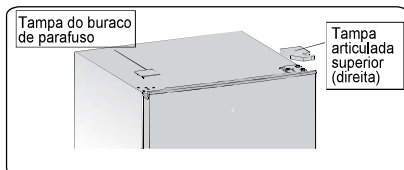

3. Desaperte os parafusos auto-roscentes com flange especial que são utilizados para fixar a parte superior direita da dobradiça com uma chave de 8 mm (segure a porta superior durante o procedimento).

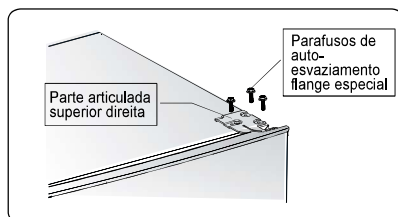

4. Retire o eixo da articulação superior, transfira-o para o lado revertido e aperte seguramente, depois coloque em lugar seguro.

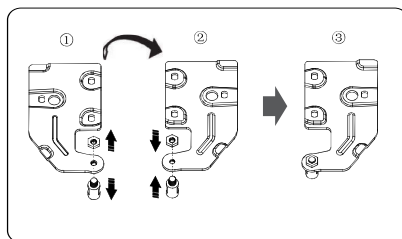

5. Remova a porta superior da articulação do meio subindo cuidadosamente a porta para cima.

NOTA: Quando remover a porta, olhe para as arruelas entre a articulação central e a base da porta superior que podem colar na porta. Não deixe solte.

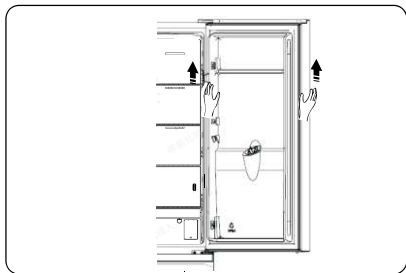

6. Coloque a porta superior numa superfície suave com o seu painel para cima. Desaperte o parafuso ② e a parte ①, depois instale-os no lado esquerdo e aperte seguramente.

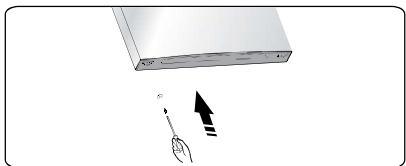
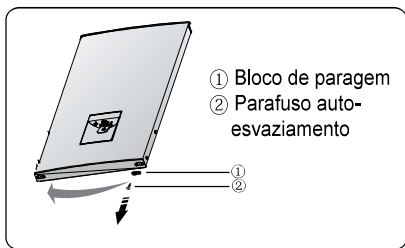

7. Desaperte os dois parafusos de auto-esvaziamento flange especial que são usados para fixar a parte articulada do meio, depois remova a parte articulada do meio para segurar a porta inferior no lugar.

NOTA: Quando remover a porta, olhe para as arruelas entre a articulação central e a base da porta inferior que podem colar na porta. Não deixe solte.

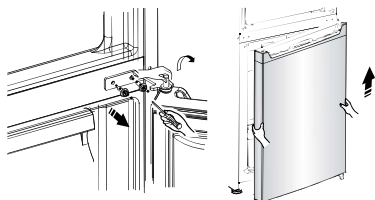

8. Coloque a porta inferior numa superfície suave com o seu painel para cima. Desaperte o parafuso ② e a parte ①, depois instale-os no lado esquerdo e aperte seguramente.

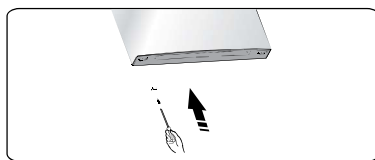
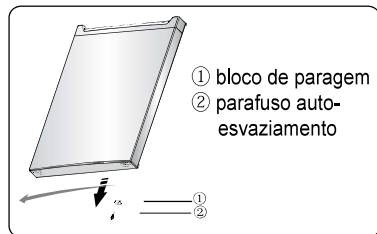

9. Mude a tampa de buraco de parafuso no prato de tampa do meio da esquerda para a direita (como mostrado na figura abaixo).

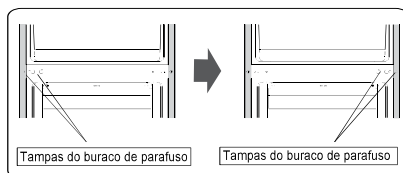

10. Deite o refrigerador numa espuma suave ou material similar. Remova as partes dos dois pés ajustáveis e baixe a parte de articulação inferior desapertando os parafusos de auto-esvaziamento flange especial.

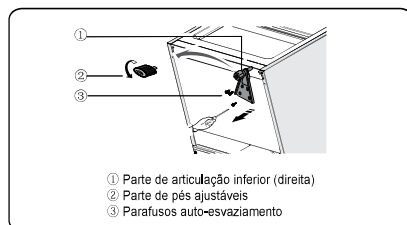

11. Substitua a parte de articulação inferior para o lado esquerdo e fixe-o com os parafusos de auto-esvaziamento flange especial. Substitua as partes dos pés ajustáveis para outro lado e fixe-os.

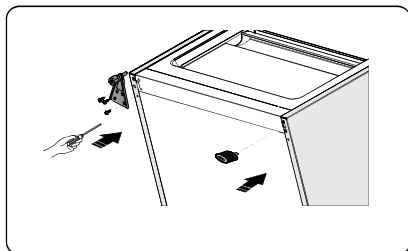

12. Transfira a porta inferior para a posição apropriada, ajuste a parte de articulação inferior, ponha o eixo da articulação no buraco inferior da porta inferior, depois aperte os parafusos.

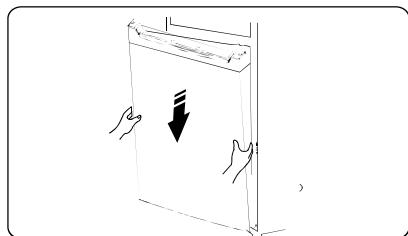

13. Volte a parte da dobradiça numa direção de 180 graus, ajuste a sua posição, mude a anilha no eixo no lado inferior, introduza o eixo central no orifício superior da porta inferior e aperte os parafusos.

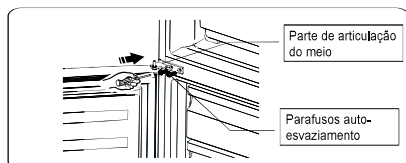

14. Transfira a porta superior para posição apropriada. Segure o nível da porta, coloque o eixo da articulação do meio no buraco inferior da porta superior.

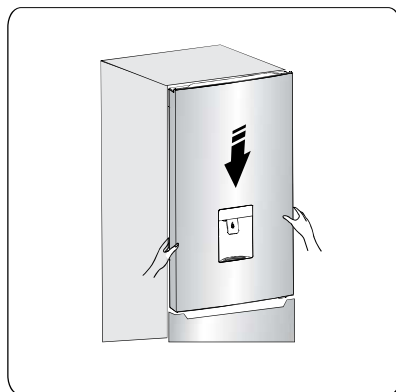

15. Transfira a parte de articulação superior e coloque o eixo da articulação superior no buraco superior da porta superior e ajuste a posição da porta superior (por favor, segure a porta superior com a sua mão quando o fizer), fixe a parte de articulação superior com os parafusos de auto-esvaziamento flange especial.

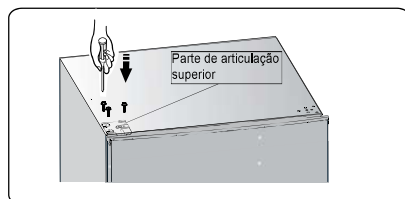

16. Instale a tampa do buraco de paraf no canto superior direito do refrigerador. Instale a tampa articulada superior (que está no saco de plástico) no canto esquerdo. Coloque a tampa articulada superior no saco de plástico.

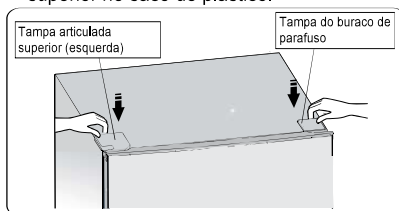

17. Abra a porta superior e instale prateleiras da porta, depois feche-a.

Aviso!

Quando mudar o lado para o qual a porta abre, o aparelho não deve ser conectado aos principais. Remova a ficha das principais antes.

Descrição do aparelho

Visão do aparelho

1. Cobertura da dobradiça superior
2. Luz LED
3. Tapa do canal de vento no refrigerador
4. Prateleira de refrigerador **Frigorífico** - -
5. Cobertura de gaveta de vegetais
6. Gaveta de vegetais
7. Tapa do canal de vento no congelador
8. Gaveta média do congelador
9. Gaveta do congelador inferior
10. Pés inferiores ajustáveis
11. Porta da geladeira
12. Bandeja de ovos (interior)
13. Prateleira de porta superior
14. Prateleira de porta média
15. Reservatório de água **Congelador** - -
16. Selo da porta do refrigerador
17. Prateleira de porta inferior
18. Selo da porta do congelador
19. Porta do congelador

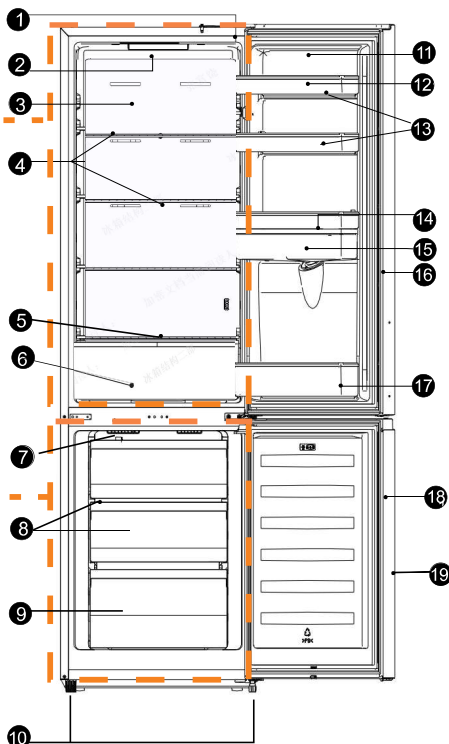

Nota: Devido ao constante desenvolvimento dos nossos produtos, o seu frigorífico poderá ser ligeiramente diferente deste manual de instruções, embora as suas funcionalidades e uso permaneçam iguais. Para obter ainda mais espaço no congelador, pode remover as gavetas (exceto a gaveta inferior) e as cuvetes de gelo.

Nota: Para obter a melhor eficiência energética deste produto, coloque todas as prateleiras e gavetas na posição original, conforme a ilustração acima.

Usando o seu aparelho

Acessórios 1)

Prateleiras/tabuleiros móveis

- Várias prateleiras de armazenamento de vidro e plástico ou tabuleiros de cabos estão incluídos no seu aparelho - diferentes modelos têm diferentes combinações e diferentes modelos têm diferentes funcionalidades.
- As paredes do refrigerador estão equipadas com uma série de corredeiras para as prateleiras poderem ser posicionadas como quiser.

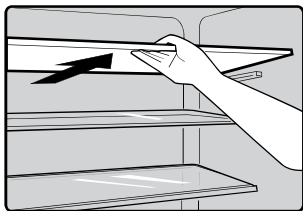

Remoção e instalação da prateleira da porta

Aviso: A prateleira da porta não deve ser removida e instalada pelo utilizador! Se a prateleira da porta for danificada, contacte a linha de apoio ao cliente para assistência. Para substituir a prateleira da porta, devem ser seguidos os seguintes passos:

Remover a prateleira da porta



Pressionar o lado direito da prateleira da porta para dentro enquanto se agarra no lado esquerdo. Quando o parafuso da prateleira sair da porta do refrigerador, elimine a prateleira de forma oblíqua e ascendente.

Instalar a prateleira da porta

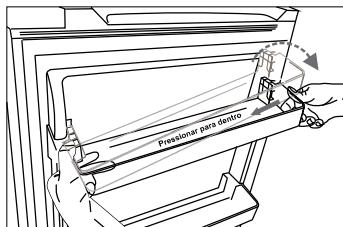

Primeiro, eleve o lado esquerdo da prateleira da porta e assegure-se que o parafuso foi apartado à porta. Depois, pressione o lado direito para dentro, puxe para baixo para o local correcto.

Acessórios 2)

Dispensador de água

O dispensador de água, localizado na porta do frigorífico, serve para armazenar água potável. Com este aparelho tem à sua disposição água fresca facilmente, sem ter de abrir o frigorífico. Deve consultar as dicas seguintes.

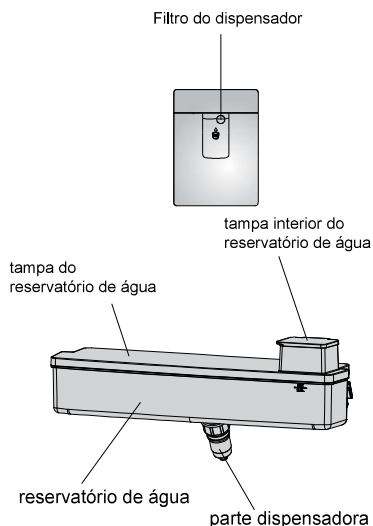

Antes de utilizar

- Antes de utilizar este aparelho pela primeira vez, deve seguir as instruções que se seguem.
 1. Segure bem os dois lados do reservatório de água e, em seguida, puxe o reservatório agitando-o para cima e para baixo.
 2. Desaperte o parafuso, limpe e coloque no interior do reservatório.

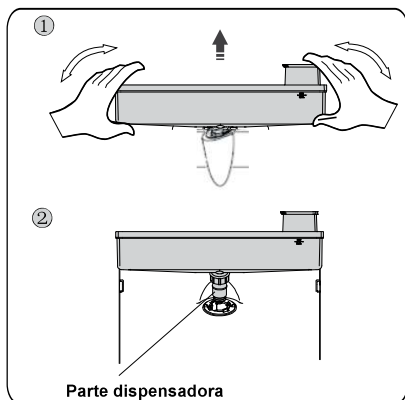

Montagem

- Antes da montagem, por favor remova toda a água do reservatório.
 1. Introduza a cabeça no orifício.
 2. Coloque o reservatório utilizando as guias na porta.
 3. Pressione ambos os lados do reservatório para baixo.
 4. A instalação está concluída quando ouvir um clique.

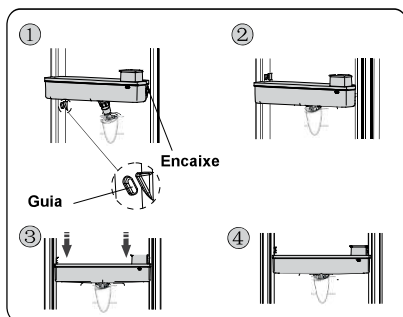

Atenção!

1. Tenha cuidado para não pressionar a cabeça.
2. Ao instalar o reservatório de água, garanta que a cabeça está inserida no orifício.

Encher com água

1. Abra a tampa interior do reservatório a partir do lado esquerdo.
2. Encha o reservatório com água.

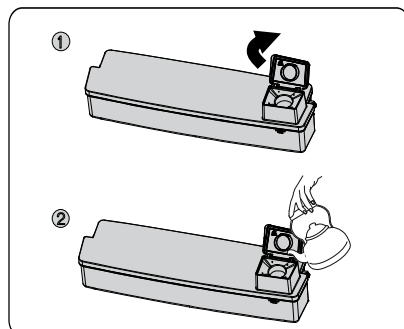

Cuidado!

- Encha com água até 2,5 L (recomendado) e não encha acima do nível marcado. Caso contrário, poderá ocorrer derrame de água quando a tampa for fechada.
- Não é recomendável a utilização de outras bebidas (leite, sumos, bebidas carbonatada, etc.) exceto água potável. Não devem ser utilizadas particularmente bebidas que contenham cereais (poderá resultar em falhas no funcionamento do aparelho).
- O reservatório não deve ser enchido diretamente com água quente.

Atenção!

Não toque noutras partes do aparelho ao encher com água, já que poderá provocar derrame de água.

Tirar água

Deve utilizar os copos apropriados para tirar água por baixo do dispensador.



Atenção!

Não pressione a alavanca do dispensador sem utilizar um copo, já que poderá sair água do dispensador.

Limpeza

1. Limpe o reservatório e deixe secar ao ar ou utilize um secador.
2. Se tiver utilizado o dispensador várias vezes, a água no reservatório poderá cair e deixar o chão molhado, pelo que deve limpar o reservatório com um pano seco regularmente antes de encher novamente.

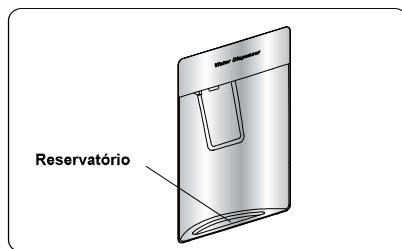

Controles de exibição

Painel visor dentro da porta

Utilize o seu aparelho de acordo com os seguintes regulamentos de controlo. O seu aparelho tem as funções e modos correspondentes ao painel de visor mostrado nas imagens abaixo. Quando o aparelho é ligado pela primeira vez, a luz de fundo nos ícones do visor começa a funcionar. Se nenhum botão foi pressionado e as portas estiverem fechadas. A luz de fundo se apaga.

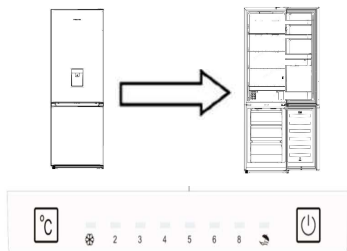

Painel visor dentro da porta

Controlar a temperatura

Recomendamos que, quando você ligar sua geladeira pela primeira vez, a temperatura da geladeira esteja ajustada para **4°C**. Se você quiser alterar a temperatura, siga as instruções abaixo.

Cuidado

Quando você ajusta uma temperatura, você define uma temperatura média para todo o gabinete do refrigerador. As temperaturas dentro de cada compartimento podem variar em relação aos valores de temperatura exibidos no painel, dependendo da quantidade de alimentos que você armazena e onde você os coloca. A temperatura ambiente também pode afetar a temperatura real dentro do aparelho.

1. Frigorífico

- Pressione "°C" (painel de visualização no interior da porta) a temperatura do frigorífico entre 2° C e 8° C, conforme necessário. O painel de exibição exibirá os valores correspondentes, de acordo com a seguinte seqüência.



2. Modo

• Pode selecionar diferentes modos de acordo com as suas necessidades, pressionando o botão “” (painel de visualização no interior da porta) no painel de visualização, e o ícone correspondente será iluminado.

Super Freeze (Super Congelamento) ()

O Super Congelamento abaixará rapidamente a temperatura dentro do congelador, para que os alimentos se congelem mais rapidamente. Isso pode bloquear as vitaminas e nutrientes dos alimentos frescos e manter os alimentos frescos por mais tempo.

- Você pode pressionar “” (no painel da porta) por 3 segundos para entrar no modo de super congelador.
- Quando o modo super congelamento é selecionado, a luz acenderá e a temperatura de congelação será fixada em -25 ° C (temperatura ambiente inferior a 20° C), ou -30° C (temperatura ambiente superior a 20° C).
- No caso da quantidade máxima de alimentos a serem congelados, aguarde cerca de 24h.
- O super congelamento desliga-se automaticamente após 52 horas e a definição da temperatura de congelação volta para a configuração anterior.

Holiday (Feriado) ()



Se você estiver ausente por um longo período de tempo, pressione “” para ativar esta função.

- Quando o Modo de Férias está ativado, a luz acende-se. A temperatura do congelador será ajustada para -18 ° C (não no modo super freeze) e a temperatura do refrigerador será ajustada para 15 ° C.

Importante! Não guarde nenhum alimento no frigorífico durante este período.

3. Interruptor () (painel visor dentro da porta)

Você pode ligar ou desligar o seu aparelho por pressionar este botão.

- Pressione “” durante 3 segundos, e após um sinal sonoro, o aparelho será desligado.
- Pressione “” durante 1 segundo, e após um sinal sonoro, o aparelho será desligado.

Dicas e sugestões úteis

Dicas de poupança de energia

- Recomendamos que siga as dicas abaixo para poupar energia.
- Tente evitar manter a porta aberta por longos períodos de tempo.
- Assegure-se que o aparelho está longe de fontes de calor (luz solar directa, forno ou fogão eléctricos, entre outros).
- Não coloque uma temperatura mais fria do que o necessário.
- Não armazene alimentos quentes ou líquidos a evaporar no aparelho.
- Coloque o aparelho numa sala bem ventilada e sem humidade. Por favor, consulte o capítulo Instalando o seu novo aparelho.
- Se o diagrama mostrar uma combinação correcta das gavetas e prateleiras, não ajuste a combinação pois esta é desenhada para uma configuração de poupança de energia.

Sugestões para refrigeração de alimentos frescos

- Não coloque alimentos quentes directamente no refrigerador ou congelador, a temperatura interna irá aumentar resultando no compressor ter de se esforçar e consumir mais energia.
- Cubra e embale os alimentos, particularmente se tiverem aromas fortes.
- Coloque os alimentos cuidadosamente de forma a que o ar circule livremente à sua volta.

Sugestões para refrigeração

- Carne (Todos os Tipos) Embrulhe em alimentos políteno: embrulhe e coloque na prateleira de vidro acima da gaveta de legumes. Siga sempre os tempos de armazenamento dos alimentos e consuma antes das datas sugeridas pelos fabricantes.
- Alimentos cozinhados, pratos frios, entre outros:
Devem ser cobertos e podem ser colocados em qualquer prateleira.
- Fruta e legumes:
Devem ser armazenados na gaveta especial fornecida.
- Manteiga e queijo:
Deve ser embrulhado num alumínio hermético ou película transparente.
- Garrafas de leite:
Deve ter tampa e ser armazenado nas estacas da porta.

Sugestões para congelamento

- Quando iniciar primeiro ou depois de um período de uso, deixe que o aparelho funcione por, pelo menos, 2 horas nas definições mais altas antes de colocar alimentos no compartimento. Prepare os
- alimentos em porções pequenos para se congelar rápida e completamente e ser possível descongelar apenas uma quantidade necessária.
Embrulhe os alimentos em alúminios ou
- embrulhos de polietileno herméticos.
Não deixe que alimentos frescos e
- descongelados tocam nos alimentos que já estão congelados para evitar um aumento de temperatura nestes últimos. Produtos gelados, se consumidos imediatamente depois de serem
- removidos do compartimento de congelador, irão provavelmente causar queimaduras de frio na pele.
- Recomenda-se rotular e datar cada pacote congelado para manter o controle do tempo de armazenamento.

Sugestões para armazenamento de alimentos congelados

- Assegure-se que alimentos congelados foram congelados correctamente pelo retalhista de alimentos.
- Quando descongelados, os alimentos irão deteriorar-se rapidamente e não devem ser novamente congelados. Não exceda o período de armazenamento indicado pelo fabricante dos alimentos.

Desligando o seu aparelho

Se o aparelho precisar de ser desligado por um longo período de tempo, os seguintes passos devem ser seguidos para prevenir mofo no aparelho.

1. Remova todos os alimentos.
2. Remova a ficha das principais tomadas antes.
3. Limpe e seque o interior profundamente.
4. Assegure que todas as portas são forçosamente abertas para permitir que ar circule.

Limpeza e manutenção

Limpeza e manutenção

Por razões higiénicas do aparelho (incluindo acessórios interiores e exteriores) devem ser limpas regularmente (pelo menos, a cada dois meses).

Cuidado! O aparelho não deve ser conectado às principais durante a limpeza pois há perigo de choque eléctrico. Perigo de choque eléctrico! Antes da limpeza, desligue o aparelho e remova a ficha da tomada.

Limpeza exterior

- Limpe o painel de controlo com um pano limpo e suave.

- Pulverize água no pano de limpeza em vez de pulverizar directamente na superfície do aparelho. Isto ajuda a assegurar que há uma distribuição homogénea na superfície.

- Limpe as portas, pegas e superfícies do recipiente com um detergente suave e depois seque com um pano suave.

Cuidado!

- Não use objectos afiados pois irão raspar a superfície.

- Não use dissolvente, detergente de carro, clorox, óleo etéreo, limpadores abrasivos ou solventes orgânicos como Benzene para a limpeza. Podem danificar a superfície do aparelho e causar fogo.

Limpeza interior

Deve limpar o interior do aparelho regularmente. Limpe o interior do congelador com uma solução fraca de bicarbonato de sódio e depois enxágue com água morna usando uma esponja e pano. Seque completamente antes de substituir as prateleiras e cestos. Seque profundamente todas as superfícies e partes removíveis.

Apesar deste aparelho descongela automaticamente, por isso, uma camada de gelo pode aparecer no interior do compartimento do congelador frequentemente ou mantido aberto por demasiado tempo. Se o gelo for espesso demais, escolha uma hora quando tiver menos alimentos e faça o seguinte:

1. Remova os alimentos existentes e os cestos de acessórios, desligue o aparelho das tomadas e deixe as portas abertas. Ventile profundamente a sala para acelerar o descongelamento.

2. Quando o descongelamento estiver completo, limpe o congelador como descrito acima.

Cuidado! Não use objectos afiados para remover o gelo do compartimento do congelador. Apenas depois do interior estar completamente seco, para ligar de novo o aparelho e ligar a ficha na tomada.

Limpeza de selos da porta

Tome cuidado para manter os selos da porta limpos. Alimentos pegajosos e bebidas podem levar os selos a ficarem pegajosos ao recipiente e partirem-se quando abre a porta. Lave os selos com detergente suave e água morna. Enxágue e seque profundamente depois da limpeza.

Cuidado! Apenas depois dos selos das portas estarem completamente secos para ligar o aparelho.

Substituição da luz LED:

Aviso: A luz LED deve ser substituída por alguém competente! Se a luz LED for danificada, contacte a linha de apoio ao cliente para assistência. Para substituir a luz LED, siga os passos seguintes:

1. Desligue o seu aparelho.
2. Remova a tampa da luz pressionando para cima.
3. Segure a tampa da luz LED com uma mão e puxe com a outra mão enquanto pressiona o conector.
4. Substitua a luz LED e encaixe-a no local correto.

Resolução de problemas

Se experienciar um problema com o seu aparelho ou estiver preocupado com o aparelho não funcionar correctamente, pode fazer algumas examinações fáceis antes de chamar o serviço, por favor, veja abaixo. Pode fazer algumas examinações fáceis de acordo com esta secção antes de chamar o serviço.

Aviso! Não tente reparar o aparelho por si mesmo. Se o problema continuar depois de fazer as examinações abaixo, contacte um electricista qualificado, engenheiro de serviço autorizado ou loja onde comprou o produto.

Problema	Causa possível & Solução
Aparelho não funciona correctamente	Verifique se o cabo de alimentação está ligado na saída de energia apropriadamente.
	Verifique o fusível ou circuito da sua alimentação, substitua se necessário.
	A temperatura ambiente é demasiado baixa. Tente definir a temperatura da câmara para um nível mais baixo para resolver este problema.
	É normal que o congelador não funcione durante o ciclo de descongelamento ou durante um curto período de tempo se o aparelho estiver ligado para proteger o compressor.
Odores dos compartimentos	O interior pode precisar de ser limpo.
	Alguns alimentos, recipientes ou embrulhos causam odores.
Barulho do aparelho	Os sons abaixo são bastante normais: <ul style="list-style-type: none"> • Barulhos de funcionamento do compressor, compartimentos ou outros compartimentos. • Som de borbulhar similar ao barulho de água a ferver. • Som de explosão durante o descongelamento automático. • Som de estalo antes do compressor iniciar.
	Outros sons incomuns devido a razões abaixo e pode ser preciso uma verificação e toma acção: O gabinete não está nivelado. A parte de trás do aparelho está em contacto com a parede. Garrafas e recipientes a cair ou rolar.
O motor funciona continuamente	É normal ouvir frequentemente sons do motor, será preciso funcionar mais quando nas seguintes circunstâncias: <ul style="list-style-type: none"> • Definições de temperatura mais fria do que necessário • Quantidades grandes de alimentos mornos armazenados recentemente dentro do aparelho. • Temperaturas altas fora do aparelho. • Portas mantidas abertos por muito tempo ou muitas vezes. • Depois de instalar o aparelho ou desligar durante muito tempo.
Há uma camada de gelo no compartimento	Assegure-se que os alimentos são colocados dentro do aparelho para permitir uma ventilação suficiente. Assegure-se que as portas estão totalmente fechadas. Para remover gelo, por favor, consulte o capítulo de limpeza e manutenção.

Temperatura interior é muito quente	Poderá ter deixado as portas abertas por muito tempo ou demasiadas vezes; ou as portas estão a ser mantidas abertas por algum obstáculo; ou o aparelho está num local onde tem objectos dos lados, atrás ou em cima.
Temperatura interior é muito fria	Aumento da temperatura seguindo o capítulo "Controlos do visor".
Portas não podem ser fechadas facilmente	Verifique se o topo do refrigerador está inclinado para trás por 10-15mm para permitir as portas para se fecharem ou alguma coisa dentro evita que as portas se fechem.
Pingos de água no chão	O tabuleiro de água (na base atrás do gabinete) não pode ser nivelado apropriadamente ou a drenagem (debaixo do topo de compressor) pode não ser posicionado directamente para por a água no tabuleiro ou o cano de água está bloqueada. Pode precisar de puxar o refrigerador para não tocar na parede e verifique o tabuleiro e cano.
Luz não funciona	<ul style="list-style-type: none"> • A luz pode estar danificada. Consulte o capítulo de substituir as luzes em funcionamento.

Eliminação do aparelho

É proibido remover o aparelho como resíduos de casa.

Materiais de embalagem

Os materiais de embalagem com símbolo de reciclagem são recicláveis. Remova o embalagem num recipiente de recolha de resíduos apropriados para reciclar.

Antes da eliminação do aparelho

1. Puxe a ficha principal das principais tomadas antes.
2. Desligue o cabo de alimentação e deite fora a ficha principal.

Aviso! Refrigeradores contêm refrigerante e gases na isolação. Refrigerante e gases devem ser eliminados profissionalmente pois podem causar danos oculares ou ignições. Assegure-se que a tubagem do circuito de refrigerante não está danificada antes da eliminação apropriada.

	Eliminação correcta deste produto
	<p>Este símbolo no produto ou na sua embalagem indica que este produto não pode ser tratado como resíduos de casa. Em vez disso, deve ser feita a sua recolha e reciclagem num ponto de reciclagem para equipamento eléctrico e electrónico. Assegurando que este produto é eliminado correctamente, irá ajudar a prevenir consequências potencialmente negativas para o ambiente e saúde humana, que pode ser causado por um tratamento de resíduos inapropriados deste produto. Para mais informações detalhadas sobre a reciclagem deste produto, por favor, contacte o seu conselho local de serviço de eliminação de resíduos de casa ou a loja onde comprou o produto.</p>

Para evitar a contaminação dos alimentos, respeite as seguintes instruções

- A abertura da porta por longos períodos pode causar um aumento significativo da temperatura nos compartimentos do aparelho.
- Limpe regularmente superfícies que possam entrar em contato com alimentos e sistemas de drenagem acessíveis.
- Armazene carne crua e peixe em recipientes adequados no refrigerador, para que não fique em contato ou pingue em outros alimentos.
- Os compartimentos de comida congelada de duas estrelas são adequados para armazenar alimentos pré-congelados, armazenar ou fazer sorvetes e fazer cubos de gelo.
- Os compartimentos de uma, duas e três estrelas não são adequados para o congelamento de alimentos frescos.

Ordem	Compartimentos TIPO	Temperatura de armazenamento alvo [° C]	Comida adequada
1	Geladeira	+2 ~+8	Ovos, alimentos cozidos, alimentos embalados, frutas e legumes, laticínios, bolos, bebidas e outros alimentos não são adequados para o congelamento.
2	(***)*-Congelador	≤ -18	Marisco (peixe, camarão, molusco de concha), produtos aquáticos de água doce e produtos de carne (recomendado para 3 meses, quanto maior o tempo de armazenamento, pior o sabor e nutrição), adequados para alimentos frescos congelados.
3	***-Congelador	≤ -18	Marisco (peixe, camarão, molusco de concha), produtos aquáticos de água doce e produtos de carne (recomendado para 3 meses, quanto maior o tempo de armazenamento, pior o sabor e nutrição), não são adequados para alimentos frescos congelados.
4	**_-Congelador	≤ -12	Marisco (peixe, camarão, molusco de concha), produtos aquáticos de água doce e produtos de carne (recomendado para 2 meses, quanto maior o tempo de armazenamento, pior o sabor e nutrição), não são adequados para alimentos frescos congelados.
5	*_-Congelador	≤ -6	Marisco (peixe, camarão, molusco de concha), produtos aquáticos de água doce e produtos de carne (recomendado para 1 mes, quanto maior o tempo de armazenamento, pior o sabor e nutrição), não são adequados para alimentos frescos congelados.
6	0-estrela	-6 ~ 0	Carne de porco fresca, bife, peixe, frango, alguns alimentos processados embalados, etc. (Recomendado para comer no mesmo dia, de preferência não mais de 3 dias). Alimentos processados parcialmente encapsulados (alimentos não congeláveis)
7	Frio	-2 ~ +3	Carne de porco fresca/congelada, carne de vaca, frango, produtos aquáticos de água doce, etc. (7 dias abaixo de 0 °C e acima de 0 °C) é recomendada para consumo dentro desse dia, de preferência não mais que 2 dias). Frutos do mar (menos de 0 por 15 dias, não é recomendado para ser armazenado acima de 0 °C)

8	Comida Fresca	0 ~ +4	Carne de porco fresca, bife, peixe, frango, comida cozida, etc. (Recomendado para comer no mesmo dia, de preferência não superior a 3 dias)
9	Vinho	+5 ~ +20	vinho tinto, vinho branco, vinho espumante etc.

Nota: por favor guarde alimentos diferentes de acordo com os compartimentos ou a temperatura desejada de armazenamento dos produtos comprados.

- Se o aparelho de refrigeração ficar vazio por longos períodos, desligue, descongele, limpe, seque e deixe a porta aberta para evitar o desenvolvimento de mofo dentro do aparelho.

Limpeza do dispensador de água (especial para produtos dispensadores de água):

- Tanques de água limpa, caso não tenham sido utilizados por 48 horas; lave o sistema de água ligado a uma fonte de água se a água não tiver sido retirada durante 5 dias.

AVISO ! Os alimentos precisam de ser embalados em sacos antes de serem colocados no frigorífico. Os líquidos precisam de estar engarrafados ou tampados para evitar o problema de não ser fácil de limpar a estrutura de design do produto.