

Hisense

life reimagined

KASUTUSJUHEND

Enne seadme kasutamist palun lugege see kasutusjuhend põhjalikult läbi ja jätke hilisemaks lugemiseks alles.

RB291D4CWF
RB291D4CDF

Eesti keel

Sisukord

Ohutusalane teave.....	2	Seadme kasutamine	14
Uue seadme paigaldamine.....	8	Kasulikud vihjed ja näpunäited....	15
Uksepoolsuse muutmine.....	9	Puhastamine ja hooldus	16
Seadme kirjeldus.....	12	Veaotsing.....	18
Kasutamine	13	Seadme utiliseerimine.....	19



Ohutusalane teave

Teie ohutuse ja seadme õige kasutamise tagamiseks lugege enne seadme paigaldamist ja kasutamist hoolikalt seda kasutusjuhendit, k.a nõuandeid ja hoiatusi. Vigade ja õnnetuste ärahoidmiseks on oluline veenduda, et seda seadet kasutavad inimesed on selle toimimise ja ohutusnõuetega täielikult tutvunud. Hoidke need juhised alles ja kontrollige, et need oleks seadmega kaasas, kui seda liigutatakse või maha müüakse, et igaüks, kes seadet selle eluea jooksul kasutab, oleks teadlik selle kasutus- ja ohutusjuhistest.

Et inimeste ja vara ohutus oleks tagatud, hoidke selle kasutusjuhendi ohutusjuhised alles, sest tootja ei vastuta tegematajätmisest põhjustatud kahjude eest.

Laste ja teiste riskigrupi kuuluvate inimeste ohutus

- Vastavalt EN-standardile
Seda seadet võivad kasutada üle kaheksa aasta vanused lapsed ja piiratud füüsiliste, sensoorsete või vaimsete võimetega või asjakohaste kogemuste ja teadmisteta inimesed, keda on selle seadme kasutamise osas ohutult juhendatud ja kes teavad, millised ohud selle seadme kasutamisega kaasnevad. Lapsed ei tohi seadmega mängida. Lapsed ei tohi ilma järelevalveta seadet puhastada ega hooldada.
Lapsed vanuses 3-8 aastat tohivad külmkappi täita ja sealt toiduaineid välja võtta.
- Vastavalt IEC-standardile
See seade pole mõeldud kasutamiseks inimestele (k.a lastele), kel on piiratud füüsiline, sensoorne või vaimne võimekus või kel pole piisavalt kogemusi ja teadmiseid, v.a siis, kui neid seadme kasutamisel juhendavad või nende järele vaatavad inimesed, kes nende ohutuse eest vastutavad.
Lapsi tuleb juhendada, et nad seadmega ei mängiks.

- Lapsi tuleb jälgida, et nad seadmega ei mängiks.
- Hoidke pakkematerjalid lastele kättesaamatus kohas, sest need võivad põhjustada lämbumist.
- Kui seadme ära viskate, tõmmake pistik pesast välja, lõigake ühenduskaabel katki (seadmele võimalikult lähedalt) ja eemaldage seadme uks, et seadmega mängivad lapsed ei saaks elektrilööki või ei sulgeks end külmikusse.
- Kui otsite selle magnetiliste uksetihenditega külmiku vanema külmiku asemele, mille ukstel või kaanel on vedrulukk, kontrollige enne vana seadme äraviskamist, et vedrulukk on kasutuskõlbmatu. Nii ei muutu see lapse jaoks surmalõksuks.

Üldised ohutusnõuded



- **HOIATUS** - See seade on mõeldud kasutamiseks kodus majapidamises ja sarnase rakendusega ruumides, nagu näiteks:
 - poodide, kontorite ja teiste tööruumide juurde kuuluvates personaliköökides;
 - taludes ja hotelli-, motelli- ja teiste majutusasutuste tubades;
 - hommikusööki pakkuvates öömajades;
 - peeteeninduse ja sarnaste jaemüügiga mittetegelevate asutuste ruumides.
- **HOIATUS** — Ärge hoidke selles seadmes plahvatusohtlikke aineid, nagu näiteks aerosoolpurke, mille sees on tuleohtlik gaas.
- **HOIATUS** — Ohu vältimiseks peab katkise toitejuhtme välja vahetama tootja, teeninduse töötaja või sarnase kvalifikatsiooniga isik.
- **HOIATUS** — Hoidke kõik ventilatsioonivad, nii seadme korpuses kui ka konstruktsioonis olevad, vabana igasugustest takistustest.
- **HOIATUS** — Ärge kasutage sulatusprotsessi kiirendamiseks tootja poolt soovitatutest erinevaid mehaanilisi seadmeid või teisi vahendeid.
- **HOIATUS** — Ärge vigastage külmutusagensi ringluskontuuri.
- **HOIATUS** — Ärge kasutage elektriseadmeid külmiku toiduhoiustamise sektsioonides, v.a juhul, kui tootja on neid soovitanud.

-
- HOIATUS — Külmutusagens ja paisutusaine on tuleohtlikud. Seadmest vabanemiseks viige see vaid selleks ettenähtud jäätmetöötluskeskusesse. Ärge laske seadmel lahtise leegiga kokku puutuda.
 - HOIATUS - Seadme paigaldamisel veenduge, et toitejuhe ei jääks kuskile kinni ega saaks viga.
 - HOIATUS - Ärge asetage seadme taha pikendusjuhtmeid ega kaasaskantavaid toiteallikaid.
 - HOIATUS - Enne külmikusse asetamist tuleb toit pakendada ja vedelikud pudelitesse või suletud konteineritesse valada, et vältida seadme määrdumist, sest toote disaini tõttu on seda keeruline puhastada.



Sümbol  tähendab hoiatust ja näitab, et külmutusagens ja paisutusaine on tuleohtlikud.

Hoiatus: Tuleoht / tuleohtlikud materjalid

Lampide vahetamine

- HOIATUS - Lampe ei tohi kasutaja ise välja vahetada! Kui lambid on viga saanud, helistage abi saamiseks klienditoe telefoninumbril.
- See hoiatus kehtib vaid lampidega külmikutele.

Külmutusagens

Seadme külmutusahel sisaldab külmutusagensit isobuteen (R600a), mis on keskkonnasõbralik, kuid tuleohtlik looduslik gaas. Seadme transportimise ja paigaldamise ajal kontrollige, et külmutusahela komponendid viga ei saaks.

Külmutusagens (R600a) on tuleohtlik.

- HOIATUS - Külmikute isolatsioon sisaldab külmutusagensit ja gaase. Külmutusagensit ja gaase tuleb kasutusest professionaalselt kõrvaldada, sest need võivad põhjustada silmavigastusi või süttimist.
Enne korrektset äraviskamist veenduge, et külmutusagensit sisaldavad voolikud poleks viga saanud

Kui külmutusahel viga saab:

- vältige lahtist leeki ja süüteallikaid;
- õhutage põhjalikult ruumi, kus seade asub.

Toote ümberehitamine mis tahes moel on ohtlik.

Toitejuhtme kahjustamine võib põhjustada lühist, tulekahju ja / või elektrilööki.



Elektriohutus

1. Toitejuhet ei tohi pikendada.
2. Kontrollige, et toitejuhe viga ei saaks.
Kahjustatud toitepistik võib üle kuumeneda ja tulekahju põhjustada.
3. Veenduge, et pääsete seadme toitepistikule korralikult ligi.
4. Ärge tõmmake toitejuhet.
5. Kui pistikupesa logiseb, ärge sinna toitepistikut sisestage. See võib põhjustada elektrilööki või tulekahju.
6. Ärge kasutage seadet, kui selle sisevalgustil puudub kate.
7. Külmik töötab vaid ühefaasilise vahelduvvoolu toiteallikaga, mille pinge on 220~240V/50Hz. Kui kasutuskohas on nii suur voolu kõikumine, et pinge on mainitud vahemikust suurem, tuleb ohutuse tagamiseks külmikuga koos kasutada automaatset pingeregulaatorit, mille võimsus on suurem kui 350W. Külmiku jaoks tuleb kasutada eraldi toitepesa, mida ei tohi jagada teiste elektriseadmetega. Selle pistik peab sobima maandusega pistikupesaga

Igapäevane kasutamine

- Ärge hoiustage seadme sees tuleohtlikke gaase või vedelikke. See võib plahvatust põhjustada.
- Ärge kasutage seadme sees elektrilisi seadmeid (näiteks elektrilised jäätisemasinad, mikserid jne).
- Ühendage seade elektrivõrgust lahti, tõmmates toitepistikust mitte toitekaablist.
- Ärge asetage seadme plastosade lähedusse kuumi esemeid.

-
- Ärge asetage toiduaineid vahetult tagaseinas asuva õhu väljalaskeava vastu.
 - Hoiustage pakendatud ja külmutatud toitu vastavalt toidu tootja juhisteile.
 - Seadme tootja soovitatud hoiustamise nõuandeid tuleb rangelt järgida. Vaadake neid kasutusjuhendist.
 - Ärge asetage sügavkülmikusse karboniseeritud jooke, sest see tõstab pudelis rõhku, pudel võib plahvatada ja seadet kahjustada.
 - Külmutatud toit võib põhjustada külmakahjustusi, kui seda kohe pärast sügavkülmast võtmist tarbida.
 - Ärge asetage seadet otsese päikesevalguse kätte.
 - Hoidke põlevad küünlad, lambid ja muud lahtise leegiga esemed seadmest eemal, et need seadet põlema ei paneks.
 - Seade on mõeldud toiduainete ja jookide hoiustamiseks tavalises majapidamises siin kasutusjuhendis selgitatud viisil. Seade on raske. Selle liigutamisel tuleb olla ettevaatlik.
 - Ärge puudutage asju sügavkülmast, kui teie käed on niisked / märjad, sest see võib teie kätele külmakahjustusi põhjustada.
 - Ärge kunagi kasutage külmiku sahtleid, uksi jms seisualuse või toena.
 - Külmutatud toitu ei tohiks pärast ülessulamist taas külmutada.
 - Ärge sööge otse sügavkülmast tulnud jääkuubikuid, sest need võivad teie suus ja huultel külmakahjustusi põhjustada.
 - Vältimaks esemete kukkumist ja seadme kahjustamist ärge koormake uksele asuvaid riuleid üle ega asetage liiga palju toitu köögiviljasahtlitesse.
 - See külmutusseade pole mõeldud kasutamiseks integreeritud seadmena.

Ettevaatust!

Hooldus ja puhastamine

- Enne seadme hooldamist lülitage see välja ning ühendage elektrivõrgust lahti.
- Ärge puhastage seadet metallesemete, aurupuhasti, eeterlike õlide, orgaaniliste lahustite või abrasiivsete puhastusvahenditega.
- Ärge kasutage seadmest jää eemaldamiseks teravaid esemeid. Kasutage plastikkaabitsat.

Tähelepanu paigaldamisel!

- Elektriühenduste loomisel järgige hoolikalt siin juhendis toodud juhiseid. Pakkige seade lahti ja kontrollige, ega see pole viga saanud.
- Ärge ühendage seadet elektrivõrku, kui see on viga saanud. Võimalikest kahjustustest andke kohe teada seadme müügikohta. Sellisel juhul jätke pakend alles.
- Enne seadme vooluvõrku ühendamist soovitame oodata vähemalt neli tundi, et õli saaks kompressorisse tagasi voolata.
- Seadme ümber peab olema tagatud korralik õhu liikumine. Selle puudumisel võib seade üle kuumeneda. Piisava ventilatsiooni jaoks järgige paigaldamise juhiseid.
- Kui võimalik, siis ei tohiks seadme tagaosas olla liiga lähedal seinale, et külmiku soojad osad (kompressor, kondensaator) ei puutuks vastu seina ning ei põhjustaks tuleohtu. Järgige paigaldusjuhiseid.
- Veenduge, et pärast seadme paigaldamist pääsete selle toitepistikule alati ligi.

Hooldus

- Seadme hooldamiseks vajaminevaid elektritöid peavad tegema vaid kvalifitseeritud elektrikud või kompetentsed inimesed. Seda toodet tohib hooldada vaid volitatud hoolduskeskuses ning kasutada tohib vaid originaalvaruosi.
 - 1) Kui külmik on jäävaba (Frost Free).
 - 2) Kui külmikus on sügavkülma sektsioon.

Uue seadme paigaldamine

Enne seadme esmakordset kasutamist peaksite teadma järgmiseid nõuandeid.

Seadme ventilatsioon



Jahutussüsteemi tõhustamiseks ja energia säästmiseks tuleb seadme ümber tagada hea ventilatsioon. Seetõttu peab külmiku ümber olema piisavalt vaba ruumi. Soovitame, et külmiku tagakülje ja seina vahel oleks vähemalt 50-70mm ning külmiku kohal ja külgedel vähemalt 100mm vaba ruumi, ja külmiku ees oleks piisavalt ruumi, et uksed saaksid avaneda 135° võrra. Selgitus järgmistel joonistel.

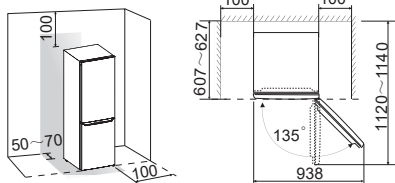

Märkus:

- Seade töötab hästi alltoodud tabelis näidatud kliimaklassis. Kui külmik jäetakse pikemaks ajaks keskkonda, kus temperatuur on näidatust kõrgem või madalam, ei pruugi see korralikult töötada.

Kliimaklass:	Ümbritsev temperatuur
SN	+10°C kuni +32°C
N	+16°C kuni +32°C
ST	+16°C kuni +38°C
T	+16°C kuni +43°C

- Paigaldage oma seade liigse niiskuse vältimiseks kuiva kohta.
- Hoidke seade eemal otsesest päikesevalgusest, vihmast või härmatisest. Asetage seade eemale küttekehast, nagu näiteks pliidid, lökked või radiaatorid.

Seadme tasakaalustamine



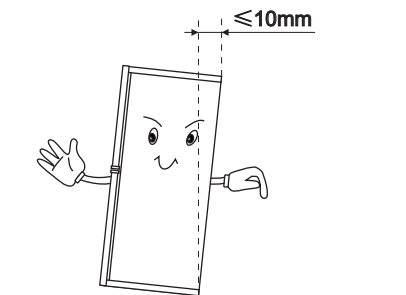

- Et seade oleks tasakaalus ning selle all oleks piisav õhuringlus, peate võib-olla reguleerima külmiku jalgu. Jalgu saate reguleerida nii käsitsi kui sobivat mutrivõtit kasutades.
- Et ukсед saaksid ise sulguda, kallutage ülaosa umbes 10 mm tahapoole.

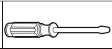

Uksepoolsuse muutmine

Vajadusel on ukse avamise poolsust võimalik muuta paremalt (algne seadistus) vasakule.
Hoiatus! Uksepoolsuse muutmisel ei tohi seade olla elektrivõrku ühendatud.
 Veenduge, et toitepistik pole seinakontakti sisestatud.

Vajaminevad tööriistad

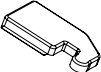
Pole kaasas		
		
8mm kuuskantvõti	Õhukese otsaga kruvikeeraja	Pahtlilabidas
		
Ristpeaga kruvikeeraja	Tellitav mutrivõti	8mm mutrivõti
Lisatarvikud kilekotis		
		
Vasaku hinge kate		

Märkus: Enne alustamist asetage külmik selle tagaküljele pikali, et pääseksite ligi selle põhjale.

Külmiku alla peaksite panema pehme vahtplasti või sarnase materjali, et seadet mitte vigastada. Uksepoolsuse muutmiseks tuleks järgida, alltoodud samme.

1. Pange külmik püstisesse asendisse. Avage ülemine uks ja võtke välja kõik ukseahelid (et neid mitte vigastada), seejärel sulgege uks.

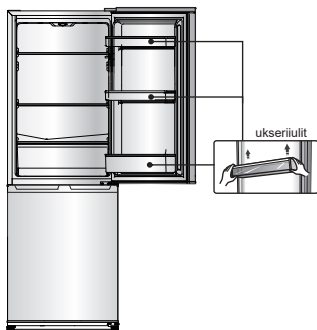

2. Kasutage pahtlilabidat või õhukese peaga kruvikeerajat, et keerata lahti kruviaugu kate, mis asub külmiku vasakul ülemises nurgas, ja ülemise hinge kate, mis asub külmiku paremal ülemises nurgas.

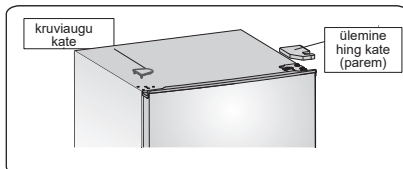

3. Keerake 8 mm kuuskantvõtme või mutrivõtme lahti spetsiaalsed isekeermestavad kruvid, millega on kinnitatud parem ülemine hing (seda tehete hoidke palun ust kinni).

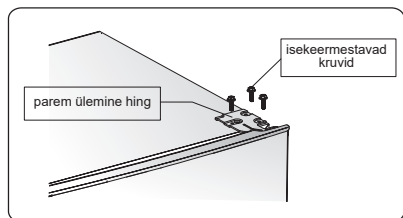

4. Eemaldage ülemise hinge tihvt, asetage see vastaspoolele ja kinnitage kindlalt, seejärel pange see ohutuskohta.

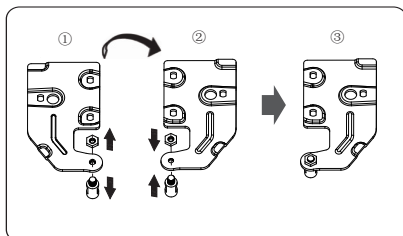

5. Eemaldage ülemine uks keskmiselt hingelt tõstes ust ettevaatlikult otse üles.

MÄRKUS: Ukse eemaldamisel hoidke silm peal keskmise hinge ja sügavkülmiku ukse vahelistel seibidel, mis võivad ukse külge kleepuda. Ärge neid kaotage.

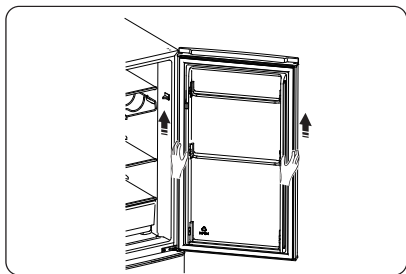

6. Asetage ülemine uks siledale pinnale paneel ülespoole. Keerake lahti kruvid ② ja ①, seejärel asetage need vasakule poolele ja kinnitage kindlalt.

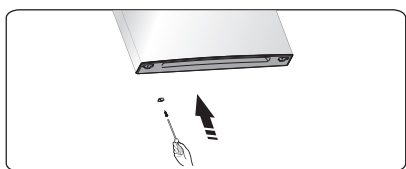
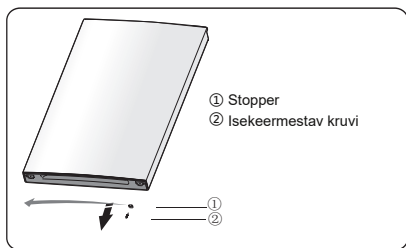

7. Keerake lahti kaks isekeermestavat kruvi, millega on kinnitatud keskmine hing, seejärel eemaldage keskmine hing, mis hoiab paigal alumist ust.

MÄRKUS: Ukse eemaldamisel hoidke silm peal keskmise hinge ja sügavkülmiiku ukse vahelistel seibidel, mis võivad ukse külge kleepuda. Ärge neid kaotage.

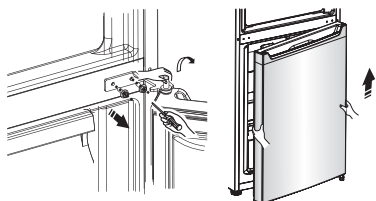

8. Asetage alumine uks siledale pinnale paneel ülespoole. Keerake lahti kruvid ② ja ①, seejärel asetage need vasakule poolele ja kinnitage kindlalt.

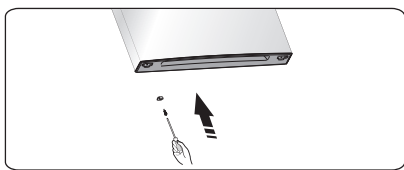

9. Asetage kruviaukude katted keskmisel katteplaadil vasakult paremale (nagu näidatud alltoodud joonisel).

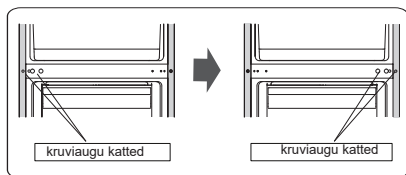

10. Asetage külmik pehmele vahtplastile või sarnasele materjalile. Eemaldage mõlemad reguleeritavad jalad ja seejärel eemaldage esijalgade kinnitusplaat ja alumine hing, keerates lahti spetsiaalsed isekeermestavad kruvid.

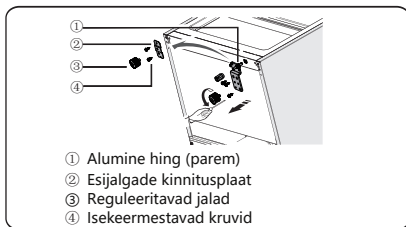

11. Keerake lahti alumise hinge tihvt ja eemaldage see, seejärel asetage kõrvalolevasse auku ja keerake kinni.

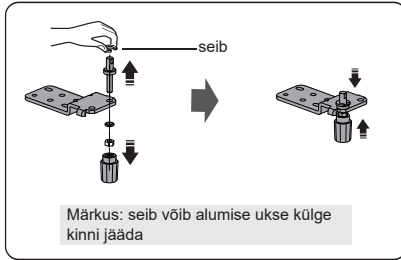

12. Asetage alumine hing vasakule poolele ja kinnitage see spetsiaalsete isekeermestavate kruvide abil. Asetage esijalgade kinnitusplaat teisele poolele ja kinnitage see spetsiaalsete isekeermestavate kruvide abil. Paigaldage reguleeritavad jalad.

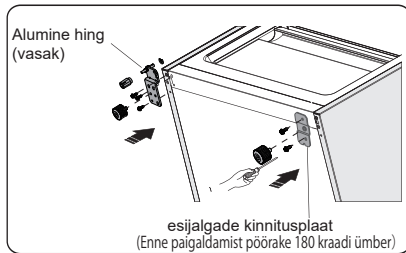

13. Paigaldage alumine uks sobivasse asukohta, reguleerige alumist hinge, asetage hinge tihvt alumise ukse alumisse auku, seejärel kinnitage poldid.

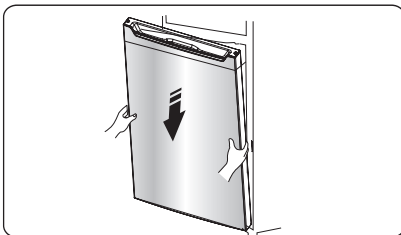

14. Keerake keskmist hinge 180 kraadi võrra, asetage see õigele kohale ja kinnitage, asetage keskmise hinge tihvt alumise ukse ülemisse auku, keerake poldid kinni.

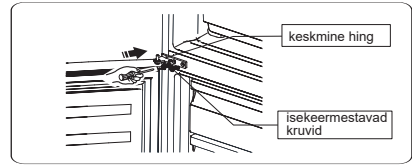

15. Paigaldage ülemine uks sobivasse asukohta. Loodige uks, asetage keskmise hinge tihvt ülemise ukse alumisse auku.

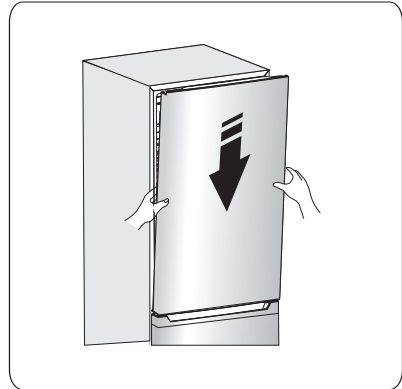

16. Vahetage ülemise hinge asukohta ja asetage ülemise hinge tihvt ülemise ukse ülemisse auku. Seejärel reguleerige ülemise ukse asendit (seda tehes hoidke palun ust kinni) ja kinnitage ülemine hing spetsiaalsete isekeermestavate kruvide abil.

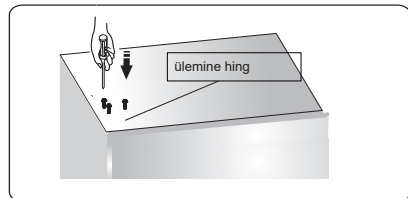

17. Paigaldage külmiku ülemisele paremale nurgale kruviaugu kate. Paigaldage ülemise hinge kate (mis on kilekotis) vasakule nurgale. Asetage teine ülemise hinge kate kilekotti.

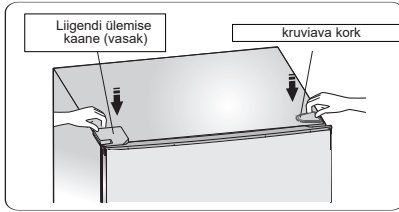

17. Avage ülemine uks ja asetage tagasi ukseriulid, seejärel sulgege uks.

Hoiatus!

Uksepoolsuse muutmisel ei tohi külmik olla elektrivõrku ühendatud. Enne uksepoolsuse muutmist tõmmake toitepistik seinakontaktist välja.

Seadme kirjeldus

1. Juhtpaneel ja LED-valgusti
2. Ukselüliti
3. Pudeliriiv (valikuline)
4. Riiv
5. Köögiviljasektsiooni kaas
6. Köögiviljaosa
7. Sügavkülmiku keskmine sahtel
8. Sügavkülmiku alumine sahtel
9. Reguleeritavad jalad
10. Munarest (sees; valikuline)
11. Ülemine riiv
12. Külmiku uks
13. Alumine riiv
14. Sügavkülmauks

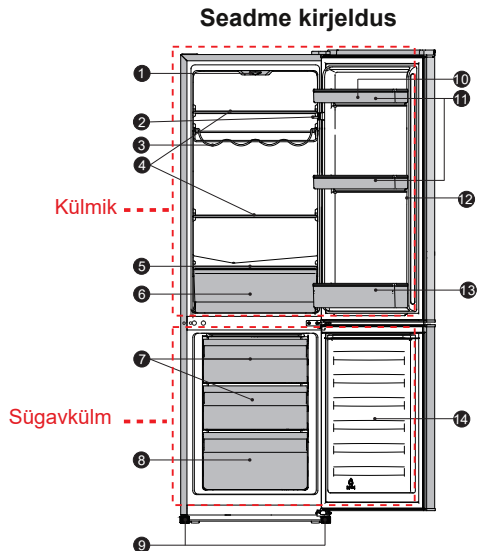

Märkus: Kuna meie tooteid pidevalt täiustatakse, võib teie külmik siin kasutusjuhendis toodud joonistest veidi erineda, kuid selle funktsioonid ja kasutusmeetodid on samad. Sügavkülma ruumi juurde tekitamiseks saate eemaldada sahtlid, paigaldusklambri ning integreeritud jäämasina / jääkuubikute valmistaja. (v.a alumine sügavkülmasahtel).

Märkus: Et toode oleks võimalikult energiatõhus, asetage palun kõik riivlid ja sahtlid nende algsetele kohtadele, nagu ülaltoodud joonisel näidatud.

Kasutamine

Käivitamine ja temperatuuri reguleerimine

- I Sisestage toitepistik maandusega pistikupessa. Kui külmikuosa uks on avatud, põleb külmiku sisemine valgusti. Kui külmik on oma kohale asetatud, tuleb enne selle elektrivõrku ühendamist viis minutit oodata. Ärge midagi külmikusse asetage enne, kui külmiku temperatuur on piisavalt madal.
- Temperatuurivaliku nupp asub külmikuosa paremal pool.

Sätte 0 määramine:

väljas.

Seadme sisselülitamiseks pöörake nuppu päripäeva.

Sätte 1 määramine:

kõrgeim temperatuur, kõige soojem seadistus.

Sätte 7 (viimane säte) määramine:

kõige madalam temperatuur, kõige külmem seadistus.

MÄRKUS: Soe temperatuurisäte kiirendab toidu riknemist.

- Optimaalseks toidu säilitamiseks sobib enamasti keskmine säte.

Oluline! Tavaliselt soovitate valida sätte 2, 3 või 4. Kui soovite soojemat või külmemat temperatuuri, pöörake nuppu vastavalt madalamale või kõrgemale sättele. Külmemat sätte määramisel võib külmik rohkem elektrit tarbida, mis pole väga energiasäästlik.

Oluline! Kõrge ümbritsev temperatuur (nt kuumadel suvepäevadel) ja külm seadistus (sätte 6 ja 7) panevad kompressori pidevalt või lausa lakkamatult tööle!

Põhjus: kui ümbritsev temperatuur on kõrge, peab kompressor pidevalt töötama, et säilitada madal temperatuur külmikus.

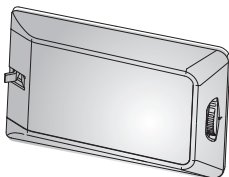

LED-pirni väljavahetamine



Hoiatus! Kui LED-pirn on viga saanud, ÄRGE SEDA ISE VÄLJA VAHETAGE!

Kui LED-pirni hakkab välja vahetama kogenematu isik, võib see põhjustada vigastusi või seadet tõsiselt kahjustada. Ohu vältimiseks peab selle välja vahetama sobiva kvalifikatsiooniga isik. Abi saamiseks võtke ühendust kohaliku teeninduskeskusega.

- Enne LED-pirni vahetamist lülitage külmik välja ja ühendage seinakontaktist lahti või lülitage korgid välja.
- LED-pirni andmed: 220-240V MAX 2W
- Tõmmake toitepistik seinakontaktist välja.
- LED-pirni vahetamiseks keerake kruvi lahti.
- Katkise LED-pirni väljavahetamine
- Lülitage külmik uuesti sisse.

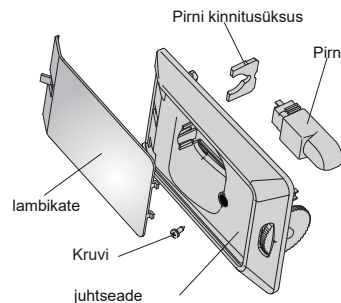

Seadme kasutamine

Lisatarvikud 1)

Liigutatavad sahtlid / restid

- Teie seadmega on kaasas erinevad klaasist ja plastikust hoiustamisriiulid või traatrestid - erinevatel mudelitel on erinevad komplektid ja funktsioonid.
- Külmiiku seintel on mitmed juhikud, et riiuleid saaks paigutada vastavalt vajadusele.

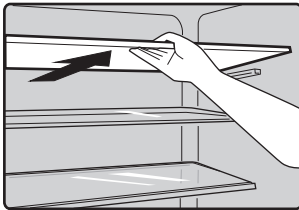

Ükseriilite paigutamine

- Ükseriilideid saab paigutada erinevatele kõrgustele, et seal saaks hoiustada erineva suurusega toidupakendeid. Reguleerimiseks tõmmake riiulit noolega näidatud suunas, kuni see lahti tuleb, seejärel paigaldage soovitud kõrgusele.

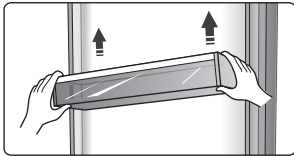

Külmikuosa 2)

- Toidu, mis ei vaja külmutamist, hoiustamiseks. Külmikuosas on erinevad sektsioonid, mis sobivad erinevat tüüpi toiduainetele.

Sügavkülma osa 2)

- Värskete toiduainete sügavkülmutamiseks ja külmutatud ning sügavkülmutatud toidu pikaajaliseks hoiustamiseks.

Toidu sulatamine: 2)

- külmikuosas;
- toatemperatuuril;
- mikrolaineahjus;
- tavalises või konvektsioonahjus.
- Juba üles sulatatud toitu ei tohi uuesti sügavkülmutada.

1) Kui külmikuga on kaasas vastavad tarvikud ja funktsioonid.

2) Kui seadmes on sügavkülmaosa.

Pudeliriiul

- See on mõeldud pudeliveinide või muude jookide hoiustamiseks.

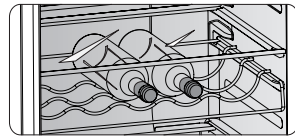

Köögiviljasahtel

- Puu- ja köögiviljade hoiustamiseks.

Sügavkülmasahtel

- Külmutatud toidu hoiustamiseks.

Jääkuubikute rest

- Jää valmistamiseks ja jääkuubikute hoiustamiseks.

Kasulikud vihjed ja näpunäited

Energia säästmise näpunäited

Energia säästmiseks soovime järgida alltoodud nõuandeid.

- Proovige ust mitte pikka aega lahti hoida, et energiat säästa.
- Veenduge, et seade pole küttekeha läheduses (otsene päikesevalgus, elektriahi või -pliit jne).
- Ärge seadke temperatuuri madalamaks kui on vaja.
- Ärge hoidke seadmes sooja toitu või lenduvaid vedelikke.
- Paigutage seade hästi ventileeritud niiskusrõõruumi. Palun vaadake peatükki "Uue seadme paigaldamine".
- Kui diagramm näitab sahtlite, köögiviljasahtlite ja riulite jaoks õiget kombinatsiooni, ärge seda muutke, sest see on kõige energiasäästlikum kombinatsioon.

Soovitused värskete toiduainete jahutamiseks

- Ärge asetage kuuma toitu kohe külmikusse või sügavkülma. See tõstab külmikusisest temperatuuri ning paneb kompressori rohkem tööd tegema, mille tagajärjel tarbib see rohkem energiat.
- Katke toit kinni või pakkige see sisse, eriti, kui sellel on tugev lõhn.
- Asetage toit külmikusse korrektselt, et õhk saaks toiduainete ümber ringled

Soovitused jahutamiseks

- Liha (kõik tüübid): pakkige kilesse ja asetage klaasist riulile köögiviljasahtli kohale. Järgige alati toidu säilivusaegasid ja tarbige tootja soovitatud perioodi jooksul.
- Kõrvalt toidud, külmad road jne: tuleks kinni katta ja asetada mis tahes riulile.
- Puu- ja köögiviljad: neid tuleks hoiustada vastavas sahtlis.
- Või ja juust: tuleks pakkida õhukindlasse fooliumi või kilesse.
- Piimapudelid: pudelitel peaks olema kork ning neid tuleks hoida ukse sahtlites.

Soovitused sügavkülmutamiseks

- Esmakordsel käivitamisel või pärast pikka perioodi, mil te seadet ei kasutanud, laske külmikul vähemalt kaks tundi kõrgematel seadistustel töötada, enne kui toidu sügavkülma asetate.
- Pakkige toiduained väikesteks portsjoniteks, et need saaks kiirelt ja täielikult külmuda ning et saaksite hiljem üles sulatada vaid vajamineva koguse.
- Pakkige toiduained õhukindlalt fooliumisse või toidukilesse.
- Ärge laske värskel, külmutamata toidul kokku puutuda juba külmutatud toiduga, et vältida külmutatud toidu temperatuuri tõusmist.
- Külmutatud toiduainete tarbimine kohe pärast sügavkülmast väljavõtmist võib nahka kahjustada.
- Soovime igale külmutatud toidupakile peale kleepida sildi kuupäevaga, et saaksite säilitusajaga kursis olla.

Soovitused sügavkülmutatud toidu hoiustamiseks

- Veenduge, et külmutatud toiduainete hoiustati poes korrektselt.
- Korra juba üles sulatatud toidu kvaliteet halveneb kiiresti ning seda ei tohiks uuesti külmutada. Ärge ületage tootja soovitatud toitaenete säilitusaegasid.

Seadme väljalülitamine

Kui peate seadme pikemaks perioodiks välja lülitama, peaksite järgima alltoodud samme, et vältida hallituse tekkimist.

1. Eemaldage külmikust kogu toit.
2. Tõmmake toitepistik elektrikontaktist välja.
3. Puhastage ja kuivatage külmiku sisemus põhjalikult.
4. Veenduge, et külmiku ukseid on veidi lahti võimaldamaks õhu ringlemist.

Puhastamine ja hooldus

Hügieenilistel põhjustel tuleb seadet (k.a selle välimisi ja sisemisi lisatarvikuid) puhastada regulaarselt vähemalt iga kahe kuu tagant.

Ettevaatust! Puhastamise ajal ei tohiks seade olla elektrivõrku ühendatud. Elektrilöögi oht! Enne puhastamist lülitage seade välja ja eemaldage toitepistik elektrikontaktist.

Välispindade puhastamine

Seadme kena välimuse säilitamiseks peaksite seda regulaarselt puhastama.

- Pühkige numbripaneeli ja ekraani puhta, pehme riidelapiga.
- Pihustage vett puhastuslapile, mitte otse seadme pinnale. Nii jaotub niiskus pinnale ühtlasemalt.
- Puhastage uksi, käepidemeid ja korpust pehme puhastusvahendiga ning seejärel pühkige pehme lapiga kuivaks.

Ettevaatust!

- Ärge kasutage teravaid esemeid, sest need võivad seadme pinda kriimustada.
- Ärge kasutage puhastamiseks vedeldeid, autošampooni, kloori, eeterlikke õlisid, abrasiivseid puhastusvahendeid või orgaanilisi lahusteid, nagu näiteks benseeni. Need võivad külmiku pinda kahjustada ja tulekahju põhjustada.

Külmiku sisemuse puhastamine

Seadme sisemust tuleb regulaarselt puhastada. Puhastada on kergem siis, kui külmikus on vähe toitu. Pühkige sügavkülma sisemust nõrga soodalahusega, seejärel loputage põhjalikult sooja veega kasutades selleks svammi või riidelappi. Enne riulite ja sahtlite tagasiasetamist pühkige kõik täiesti kuivaks.

Kuivatage põhjalikult kõik pinnad ja eemaldatavad osad.

Kuigi see seade eemaldab jääd automaatselt, võib sügavkülma sektsiooni siseseintele tekkida härmatis, kui sügavkülma ust liiga tihti lahti tehakse või see on liiga kaua avatud. Kui härmatis on liiga paks, valige aeg, mil külmikus pole palju toitu, ning tegutsege järgmiselt:

1. Eemaldage külmikust toit ja sahtlid, tõmmake toitepistik seinakontaktist välja ja jätke ukсед lahti. Õhutage tuba põhjalikult, et kiirendada sulatusprotsessi.
2. Kui sulatamine on lõppenud, puhastage sügavkülma eelkirjeldatud viisil.

Ettevaatust!

Ärge kasutage härmatise sügavkülmast eemaldamiseks teravaid esemeid. Alles siis, kui külmiku sisemus on täiesti kuiv, võite selle tagasi elektrivõrku ühendada ja sisse lülitada.

Uksetihendite puhastamine

Hoidke uksetihendid puhtana. Kleepuva toidu ja jookide tõttu võivad uksetihendid korpuse külge kleepuda ja ukse avamisel rebeneda. Peske tihendeid pehme puhastusvahendi ja sooja veega. Pärast puhastamist loputage ja kuivatage tihendid põhjalikult.

Ettevaatust! Alles siis, kui uksetihendid on täiesti kuivad, võite seadme tagasi elektrivõrku ühendada ja sisse lülitada.

LED-valgusti väljavahetamine:

Hoiatus: LED-valgustit ei tohiks kasutaja ise välja vahetada!

Külmiku sulatamine**Miks on vaja külmikut sulatada**

Kui teie külmikul pole „frost free“ (jäävaba) funktsiooni, peate lugema sulatamise teemalist teavet.

Toidus sisalduv vesi või uste avamisel külmikusse sattuv õhk võivad seadme sisemusse moodustada härmatisekihi.

Kui see kiht on paks, võib see jahutamist segada.

Kui härmatisekiht on paksem kui 10 mm, tuleks külmikut sulatada.

Värske toidu sektsiooni sulatamine

Seda juhhib automaatselt temperatuuriregulaatori sisse või välja lülitamine, seega ei pea te seda sektsiooni ise sulatama. Sulatamise tagajärjel tekkinud vesi juhitakse automaatselt mööda külmiku tagaosas asuvat äravoolutoru tilkumiskandikusse.

Pikaajaline mittekasutamine

- Eemaldage kogu külmutatud toit.
- Lülitage külmik välja, keerates temperatuuri regulaatori asendisse „0“.
- Eemaldage toitejuhe seinakontaktist või lülitage elektritoide välja.
- Puhastage külmik põhjalikult (vt peatükki Puhastamine ja hooldus).
- Jätke uks lahti, et vältida halva lõhna tekkimist.

Veaotsing

Kui teil on seadmega probleeme või olete mures, et seade ei tööta korralikult, saate enne remondi tellimist ise vastavalt antud peatükile mõnda asja kontrollida.

Hoiatus! Ärge proovige seadet ise parandada. Kui probleem jätkub ka pärast alltoodud kontrolltoimingute tegemist, võtke ühendust kvalifitseeritud elektrikuga, volitatud inseneri või poega, kust toote ostsite.

Probleem	Võimalik põhjus ja lahendus
Seade ei tööta korralikult.	Kontrollige, kas toitepistik on korralikult elektrikontakti ühendatud.
	Kontrollige toiteallika kaitsmeid ja vooluringi ning vajadusel asendage need.
	Ümbritsev temperatuur on liiga madal. Selle probleemi lahendamiseks püüdke seadistada kambri temperatuur madalamale tasemele.
	On täiesti normaalne, et sügavkülma ei tööta jää eemaldamise ajal või lühikest aega pärast seadme sisse lülitamist, et kaitsta kompressorit.
Seksioonidest eralduvad lõhnad	Külmkapi sisemus võib puhastamist vajada.
	Mõned toiduained või nende pakendid võivad halba lõhna põhjustada.
Seadmest kostub müra	Alltoodud helid on normaalsed: <ul style="list-style-type: none"> • kompressori töötamise hääl; • Öhu liikumise müra, mis tuleb sügavkülma või teiste seksioonide väikesest ventilaatorimootorist • keevale veele sarnane mulisev hääl; • paukuv heli automaatse sulatamise ajal; • klõpsuv heli enne kompressori käivitumist.
	Teised ebaharilikud helid võivad tekkida alltoodud põhjustel ning neid tuleb kontrollida ja vajadusel tegutseda: <ul style="list-style-type: none"> külmik pole tasakaalus; seadme tagaosas puutub vastu sein; kukuvad või veerevad purgid või pudelid.
Mootor töötab pidevalt.	Mootori häält aegajalt kuulda on normaalne, järgmistel juhtudel peab see töötama suurema jõudlusega: <ul style="list-style-type: none"> • temperatuurisäde on madalam kui oleks vajalik; • seadmesse on hiljuti asetatud suur kogus sooja toitu; • seadet ümbritsev temperatuur on liiga kõrge; • uksi hoitakse liiga pikalt või liiga tihti lahti; • kui seade on äsja paigaldatud või pikka aega olnud väljalülitatud.
Seksioonis on härmatisekiht.	Veenduge, et seadmesse asetatud toidu ümber on piisav õhuringlus. Veenduge, et uks on täielikult suletud. Härmatise eemaldamiseks vaadake palun peatükki „Puhastamine ja hooldus“.

Temperatuur külmikus on liiga soe.	Võimalik, et hoidsite uksi liiga kaua või sageli lahti või uste sulgumist takistab mingi ese või seadme ümber, taga või peal pole piisavalt ruumi.
Temperatuur külmikus on liiga külm.	Muutke temperatuuri järgides juhiseid peatükis „Juhtnupud ekraanil“.
Uksed sulguvad raskelt.	Kontrollige, kas külmik on 10-15 mm võrra tahapoole kaldu, et uksed saaksid ise sulguda, või kas mingi asi külmiku sees takistab uste sulgemist.
Põrandale tilgub vett.	Veekandik (mis asub külmiku all tagaosas) võib olla tasakaalust väljas või kompressori all asuv äravoolutila ei pruugi olla korralikult paigas, et vett sinna kandikule juhtida või on veetila ummistunud. Kandiku ja tila kontrollimiseks peate võib-olla külmiku seinast eemale tõmbama.
Valgus ei tööta.	<ul style="list-style-type: none"> Valgusti võib katki olla. Lugege valgusti väljavahetamise kohta kasutamise peatükist.

Seadme utiliseerimine

Seda seadet ei tohi olmejäätmete hulka visata.

Selle kasutusest kõrvaldamiseks on mitmeid võimalusi:

- Kohalik võimuesindaja on loonud mitmeid kogumissüsteeme, kuhu saab tasuta ära viia elektroonilisi jäätmeid.
- Tootja võtab vana seadme kasutaja käest tasuta tagasi.
- Kuna vanas seadmes on väärtuslikke ressursse, saab selle viia metalli kokkuostu. Jäätmete metsa ja põllule viskamine kahjustab teie tervist, kui ohtlikud ained põhjavette lekivad ja toiduahelasse satuvad.

	Toote nõuetekohane utiliseerimine
	<p>Selline tähistus tootel või selle pakendil näitab, et toodet ei tohi käidelda koos muude olmejäätmetega. Selle asemel tuleb see viia sobivasse jäätmekogumiskohta, kus töödeldakse ümber elektri- ja elektroonikaseadmeid. Kui veendute, et toode kõrvaldatakse kasutusest korrektselt, aitate vältida võimalikke kahjulikke mõjusid keskkonnale ja inimeste tervisele, mis võivad selle toote sobimatu käitlemise tulemusel tekkida. Rohkem teavet selle toote ümbertöötlemise kohta küsige oma kohalikust omavalitsusest, prüгитеenuse pakkujalt või poest, kust toote ostsite.</p>

- Et vältida toidu saastumist, järgige palun alltoodud juhiseid.
 - Kui ust kaua lahti hoida, võib temperatuur seadme erinevates osades märkimisväärselt tõusta.
 - Puhastage regulaarselt äravoolusüsteeme ja pindasid, mis toiduga kokku puutuvad.
 - Puhastage veepaake, kui neid pole 48 tunni jooksul kasutatud
 - Hoiustage toorest liha ja kala külmikus sobivas karbis, et vältida kokkupuudet muu toiduga ja selle peale tilkumist.
- Kahe tärniga sügavkülmutatud toidu seksioonid sobivad eelkülmutatud toidu hoiustamiseks, jäätise valmistamiseks või hoiustamiseks ning jääkuubikute valmistamiseks.
- Ühe, kahe ja kolme tärniga seksioonid ei sobi värskete toidu sügavkülmutamiseks.

Järjekord	Seksioonide TÜÜP	Soovitatud hoiustamistemperatuur [°C]	Sobilik toit
1	Külmik	+2 ≤ +8	Munad, küpsetatud toit, pakendatud toit, puu- ja köögiviljad, piimatooted, koogid, joogid ja teised toidud, mis ei sobi sügavkülmutamiseks.
2	(***)*- Sügavkülm	≤ -18	Mereannid (kala, krevetid, koorikloomad), mageveekalad ja lihatooted (soovituslik hoiuaeg on 3 kuud, sest toiteväärtus ja maitse halveneb aja jooksul), sobib sügavkülmutatud värskete toidu hoiustamiseks.
3	***- Sügavkülm	≤ -18	Mereannid (kala, krevetid, koorikloomad), mageveekalad ja lihatooted (soovituslik hoiuaeg on 3 kuud, sest toiteväärtus ja maitse halveneb aja jooksul), sobib sügavkülmutatud värskete toidu hoiustamiseks.
4	•- Sügavkülm	≤ -12	Mereannid (kala, krevetid, koorikloomad), mageveekalad ja lihatooted (soovituslik hoiuaeg on 2 kuud, sest toiteväärtus ja maitse halveneb aja jooksul), ei sobi sügavkülmutatud värskete toidu hoiustamiseks.
5	•- Sügavkülm	≤ -6	Mereannid (kala, krevetid, koorikloomad), mageveekalad ja lihatooted (soovituslik hoiuaeg on 1 kuud, sest toiteväärtus ja maitse halveneb aja jooksul), ei sobi sügavkülmutatud värskete toidu hoiustamiseks.
6	0 tähte	-6 ≤ 0	Värskete sea-, veise- ja kanaliha, kala, teatud pakendatud töödeldud toidud jne. (Soovitame neid süüa samal päeval, eelistatavalt mitte hiljem kui kolme päeva jooksul.) Osaliselt pakendatud töödeldud toidud (mida ei saa sügavkülmutada).
7	Jahe	-2 ≤ +3	Värsked/sügavkülmutatud sea-, veise- ja kanaliha, mageveekalad jne. (7 päeva alla 0°C ja üle 0°C, soovitame neid süüa samal päeval, eelistatavalt mitte hiljem kui kahe päeva jooksul.) Mereannid (vähem kui 0 kraadi 15 päeva, ei soovitata hoiustada kõrgemal temperatuuril kui 0°C).

8	Värske toit	$0 \leq +4$	Värske sea-, veise- ja kanaliha, kala, küpsetatud toit jne. (Soovitame neid süüa samal päeval, eelistatavalt mitte hiljem kui kolme päeva jooksul.)
9	Vein	$+5 \leq +20$	Punane vein, valge vein, vahuvein jne.

Märkus: palun hoiustage erinevaid toite selleks ettenähtud sektiioonides või ostetud toidu määratud temperatuuril.

- Kui külmik on tükk aega tühi, lülitage see välja, sulatage üles, puhastage, kuivatage ja jätke uks lahti, et seadme sisse ei tekiks hallitus.

Veeautomaadi puhastamine (kehtib veeautomaadiga seadmete kohta):

- Puhastage veepaake, kui neid pole 48 tunni jooksul kasutatud. Loputage veeallikaga ühendatud veesüsteemi, kui automaadist pole viis päeva vett võetud.

Hisense

life reimagined

LIETOŠANAS PAMĀCĪBA

Pirms šīs ierīces izmantošanas rūpīgi izlasiet tās lietošanas pamācību un pārliecinieties, ka esat pilnībā izpratis pamācībā sniegtos norādījumus.

RB291D4CWF
RB291D4CDF

Latviski

Saturs

Informācija par drošību un norādījumi..... 2	Ierīces izmantošana 14
Ierīces uzstādīšana..... 8	Noderīgi padomi..... 15
Durvju aplikšana otrādi..... 10	Tīrīšana un apkope..... 16
Ierīces apraksts..... 12	Kļūmju novēršana..... 18
Darbība..... 13	Ierīces nodošana atkritumos..... 19



Informācija par drošību un brīdinājumi

Lai ierīces izmantošana būtu droša un pareiza, pirms uzstādīšanas un pirmās izmantošanas reizes rūpīgi izlasiet šo pamācību, ieskaitot tajā ietvertos padomus un brīdinājumus. Lai izvairītos no nevajadzīgām kļūdām un negadījumiem, noteikti pārlicinieties, ka visi, kas izmanto ierīci, ir rūpīgi iepazinušies ar tās darbības principiem un drošības funkcijām. Saglabājiet šo pamācību un pārlicinieties, ka tā paliek pie ierīces, gadījumā, ja tā tiek pārvietota vai pārdota, lai ikviens, kas turpmāk izmantos ierīci, varētu rūpīgi iepazīties ar norādījumiem par ierīces izmantošanu un drošības paziņojumiem.

Lai neapdraudētu dzīvību un mantu, ievērojiet pamācībā norādītos drošības pasākumus. Ražotājs nevar uzņemties atbildību par bojājumiem, kas radušies nevērīgas rīcības rezultātā.

Drošības norādījumi saistībā ar bērniem un citiem neaizsargātiem lietotājiem

- **Saskaņā ar EN standartu**

Šo ierīci var izmantot bērni, kas ir vecāki par 8 gadiem, un personas ar samazinātām fiziskām, maņu vai garīgām spējām.

Personas, kam nav pieredzes vai zināšanas ierīces lietošanā, drīkst lietot šo ierīci, ja viņas uzrauga vai pamāca par drošu ierīces izmantošanu un izskaidro iespējamus riskus. Bērni nedrīkst spēlēties ar ierīci. Bērni nedrīkst veikt ierīces tīrīšanu vai apkopi, ja viņus neuzrauga pieaugušais.

Bērni vecumā no 3 līdz 8 gadiem drīkst ielikt un izņemt lietas no dzesēšanas iekārtām.

- **Saskaņā ar IEC standartu**

Šo ierīci nevar izmantot cilvēki (ieskatot bērni) ar samazinātām fiziskām, maņu vai garīgām spējām vai cilvēki, kam nav pieredzes vai zināšanas ierīces lietošanā, ja vien par viņu drošību atbildīgās personas viņus neuzrauga un nepamāca par drošu ierīces izmantošanu.

Bērni jāpieskata, lai nodrošinātu, ka viņi nespēlējas ar ierīci.

-
- Glabājiet iepakojumu bērniem nepieejamā vietā, jo pastāv nosmakšanas risks.
 - Ja nododat ierīci atkritumos, atvienojiet kontaktdakšu no sienas rozetes, nogrieziet savienojuma vadu (pēc iespējas tuvāk ierīcei) un noņemiet durvis, lai nepieļautu, ka bērni, spēlējoties, gūst elektrisko triecienu vai ieslēdz sevi ledusskapī.
 - Ja ierīce ar magnētisko durvju blīvējumu aizstās vecāku ierīci ar atsperes fiksatoru (slēdzeni) uz durvīm vai vāka, pirms izmest ierīci atkritumos, noteikti padariet atsperes fiksatoru neizmantojamu. Tas neļaus bērniem nokļūt dzīvībai bīstamās lamatās.

Vispārēja drošība



- **BRĪDINĀJUMS** — šo ierīci ir paredzēts izmantot mājsaimniecībās un vietās kā - personāla virtuvē, veikalos, birojos un citās darba telpās;
 - lauku mājās, viesnīcās, moteļos un citās dzīvojamās platībās;
 - vietās, kur tiek piedāvāta pārnakšņošana ar brokastīm;
 - ēdināšanas un līdzīgās nekomerciālās vietās.
- **BRĪDINĀJUMS** — neglabājiet ierīcē sprāgstošas vielas, piemēram, aerosolu bundžiņas ar uzliesmojošu propelentu.
- **BRĪDINĀJUMS** — ja elektrības vads ir bojāts, ražotājam, servisa pārstāvim vai citai atbilstoši kvalificētai personai tas jānomaina, lai izvairītos no iespējamās elektrotraumas.
- **BRĪDINĀJUMS** — neaizsprostojiet ventilācijas atveres ierīces korpusā vai iebūvētajā konstrukcijā.
- **BRĪDINĀJUMS** — neizmantojiet mehāniskas ierīces vai citus līdzekļus (izņemot ražotāja ieteiktos), lai paātrinātu atkausēšanas procesu.
- **BRĪDINĀJUMS** — nesabojājiet dzesējošās vielas kontūru.
- **BRĪDINĀJUMS** — neizmantojiet elektriskās ierīces pārtikas uzglabāšanas nodalījumos, ja vien tās nav ražotāja ieteiktas ierīces.

- **BRĪDINĀJUMS** — dzesējošā viela un izolācijas gāzveida viela ir uzliesmojoša. Nododiet ierīci tikai autorizētā atkritumu savākšanas centrā. Nepakļaujiet ierīci liesmas iedarbībai.
- **BRĪDINĀJUMS** — novietojot ierīci, pārliecinieties, ka elektrības vads nav iespiests vai bojāts.
- **BRĪDINĀJUMS** — ierīces aizmugurē nenovietojiet vairākas pārvietojamas rozetes vai pārvietojamus barošanas avotus.
- **BRĪDINĀJUMS** — pirms likt pārtiku ledusskapī, tā jāieliek maisiņā un šķidrumi jāielej pudelēs vai traukos ar vāciņu, lai izvairītos no problēmas, ka produktu nav viegli iztīrīt.



Simbols  apzīmē brīdinājumu un norāda, ka dzesējošā viela un izolācijas gāzveida viela ir uzliesmojoša.

Brīdinājums: ugunsgrēka risks / uzliesmojoši materiāli

Apgaismes lampu nomaiņa

BRĪDINĀJUMS — apgaismes lampu nomaiņu nedrīkst veikt lietotājs! Ja apgaismes lampas ir bojātas, sazinieties ar klientu apkalpošanas centru, lai lūgtu speciālista palīdzību.

Šis brīdinājums attiecas tikai uz ledusskapjiem, kam ir uzstādītas apgaismes lampas.

Dzesējošā viela

Ierīces dzesēšanas kontūrā ir iepildīta dzesējošā viela izobutāns (R600a), kas ir dabīga, videi draudzīga gāze. Tomēr tā ir uzliesmojoša. Ierīces transportēšanas un uzstādīšanas laikā nodrošiniet, ka neviena no dzesēšanas kontūra daļām netiek sabojāta.

Dzesējošā viela (R600a) ir uzliesmojoša.

BRĪDINĀJUMS — ledusskapja izolācijā ir dzesējošas vielas un gāzes. Dzesējošu vielu un gāzes nepieciešams profesionāli izmest, jo tās var ievainot acis vai izraisīt aizdegšanos.

Pirms ierīces nodošanas atkritumos pārliecinieties, ka dzesēšanas vielas kontūrs nav bojāts.

Ja dzesēšanas kontūrs tiek bojāts:

- izvairieties no atklātas liesmas vai aizdegšanās avotiem;
- kārtīgi izvēdiniet telpu, kurā atrodas ierīce.

Jebkāda veidā mainīt ierīces specifikācijas vai pārveidot šo ierīci ir bīstami. Elektriskā vada bojājumi var izraisīt īssavienojumu, ugunsgrēku un/vai elektrisko triecienu.



Elektrodrošība

1. Elektrības vadu nedrīkst pagarināt.
2. Pārlicinieties, ka elektrības vads nav saspiegts vai sabojāts. Saspiegts vai sabojāts elektrības vads var pārkarst un izraisīt ugunsgrēku.
3. Nodrošiniet, ka brīvi varat piekļūt ierīces kontaktdakšai.
4. Atvienojot kontaktdakšu, nevelciet aiz elektrības vada.
5. Ja sienas rozete ir vaļīga, neievietojiet tajā kontaktdakšu. Pastāv elektriskā trieciena vai ugunsgrēka risks.
6. Jūs nedrīkstat izmantot ierīci, ja tai nav iekšējais lampas pārsegs.
7. Ledusskapis darbojas 220-240/50Hz vienfāzes maiņstrāvas elektrotīklā. Ja sprieguma svārstības lietotāja rajonā ir tik lielas, ka spriegums pārsniedz norādīto diapazonu, drošības apsvērumu dēļ pārlicinieties, ka tiek izmantots automātiskais sprieguma regulators uz ledusskapi, kura jauda lielāka par 350W. Ledusskapis jāpievieno speciālai rozetei nevis parastai, kur tiek pievienotas arī citas elektroierīces. Rozetei jāatbilst sienas kontaktam un jābūt aprīkotai ar zemējumu. Jebkādā veidā mainīt ierīces specifikācijas vai pārveidot šo ierīci ir bīstami. Elektriskā vada bojājumi var izraisīt īssavienojumu, ugunsgrēku un/vai elektrisko triecienu

Lietošana ikdienā

- Neglabājiet ierīcē uzliesmojošas gāzes vai šķidrumus. Pastāv sprādziena risks.
- Neizmantojiet ledusskapī elektroierīces (piem., elektriskos saldējuma aparātus, mikserus, utt.).
- Atvienojot ledusskapi no elektrotīkla, nevelciet aiz vada.
- Nenovietojiet karstus priekšmetus blakus ierīces plastmasas detaļām.

-
- Nenovietojiet pārtikas produktus tieši pie gaisa izvades pie ārējās sienas.
 - Uzglabājiet fasētu, saldētu pārtiku saskaņā ar saldētās pārtikas ražotāja norādījumiem.
 - Rūpīgi ievērojiet ierīces ražotāja ieteikumus par uzglabāšanu.
 - Skatiet attiecīgos norādījumus par uzglabāšanu.
 - Neievietojiet gāzētus vai dzirkstošus dzērienus saldēšanas nodalījumā, jo šķidrums sasaldot, uz trauku tiek radīts spiediens, kas var radīt tā eksploziju un rezultātā sabojāt ierīci
 - Saldēta pārtika var izraisīt apsaldējumus, ja tā tiek lietota uzreiz pēc izņemšanas no saldētavas.
 - Nenovietojiet ierīci tiešā saules gaismā.
 - Turiet sveces un citus priekšmetus ar atklātu liesmu drošā attālumā no ierīces, lai tā neaizdegtos.
 - Ierīce ir paredzēta pārtikas produktu un/vai dzērienu uzglabāšanai parastās māsaimniecībās, atbilstoši skaidrojumam šajā pamācībā.
 - Ierīce ir smaga. Pārvietojot to, esiet piesardzīgs.
 - Neņemiet un nepieskarieties priekšmetiem saldētavā ar mitrām/slapjām rokām, jo varat gūt ādas bojājumus vai apsaldēties.
 - Neizmantojiet pamatni, atvilktnes, durvis, utt., lai uz tiem stāvētu vai atbalstītos.
 - Saldētu pārtiku pēc atkausēšanas nedrīkst atkārtoti sasaldēt.
 - Nelietojiet uzturā tikko no saldētavas izņemtu sasaldētu sulu vai ledus gabaliņus, jo pastāv risks apsaldēt mutes dobumu vai lūpas.
 - Lai nepieļautu priekšmetu krišanu un ievainojumu vai ierīces bojājumu izraisīšanu, neievietojiet pārāk daudz produktu durvju plauktos vai pārāk daudz pārtikas augļu nodalījuma atvilktnēs.
 - Šo dzesēšanas ierīci nav paredzēts izmantot kā iebūvētu ierīci.

Uzmanību!

Apkope un tīrīšana

- Pirms veikt apkopi, izslēdziet ierīci un atvienojiet kontaktdakšu no sienas rozetes.
- Netīriet ierīci ar metāla priekšmetiem, tvaika tīrītāju, gaistošām eļļām, organiskajiem šķīdinātājiem vai abrazīviem tīrītājiem.
- Neizmantojiet asus priekšmetus, lai noņemtu sarmu no ierīces. Izmantojiet plastmasas skrāpi.

Uzstādīšana Svarīgi!

- Lai izveidotu pievienojumu elektrotīklam, sekojiet pamācībā sniegtajiem norādījumiem.
- Izpakojiet ierīci un vizuāli pārbaudiet, vai tā nav bojāta. Ja konstatējat bojājumus, nepievienojiet ierīci elektrotīklam.
- Nekavējoties paziņojiet par iespējamiem bojājumiem veikalā, kur iegādājāties ledusskapi. Saglabājiet iepakojumu.
- Pirms pievienot ierīci elektrotīklam, nolīmeņojat to un uzgaidiet vismaz četras stundas, lai eļļa ieplūstu atpakaļ kompresorā.
- Nodrošiniet ap ierīci pietiekamu gaisa cirkulāciju, pretējā gadījumā ierīce var pārkarst. Lai nodrošinātu gaisa cirkulāciju, sekojiet norādījumiem par uzstādīšanu.
- Ja vien iespējams, ierīces aizmugure nedrīkst atrasties pārāk tuvu sienai, lai izvairītos no sienas saskares ar karstām ierīces detaļām (kompresoru, kondensatoru). Lai novērstu ugunsgrēka risku, sekojiet norādījumiem par uzstādīšanu.
- Ierīce nedrīkst atrasties radiatoru vai plīts tuvumā. Pārliecinieties, ka pēc ierīces uzstādīšanas varat piekļūt kontaktdakšai.

Apkope

- Ar elektrību saistītos darbus, kas nepieciešami, lai veiktu ierīces apkopi, jāveic kvalificētiem elektriķiem vai kompetentai personai. Ierīces apkope jāveic autorizētā servisa centrā un jāizmanto tikai oriģinālas rezerves daļas.
 - 1) Ja ierīcei ir bezsarmas sistēma (Frost Free).
 - 2) Ja ierīcei ir saldētavas nodalījums.

Ledusskapja uzstādīšana

Pirms ledusskapja pirmās izmantošanas reizes, ievērojiet sekojošus padomus.

Gaisa cirkulācija apkārt ierīcei



Efektīvākas dzesēšanas sistēmas darbības un enerģijas taupīšanas nolūkā ierīcei apkārt

ir jānodrošina pietiekama gaisa cirkulācija. Tādējādi ledusskapim apkārt ir jāatstāj pietiekami daudz brīvas vietas. Ieteikums: vēlams atstāt vismaz 50-70 mm brīvas vietas starp ledusskapja aizmugurējo daļu un sienu, vismaz 100 mm virs ledusskapja, kā arī 100 mm no tā sāna līdz sienai. Atstājiet brīvu vietu ledusskapja priekšā, lai varētu atvērt durvis par 135° (kā redzams zemāk sniegtajos attēlos).

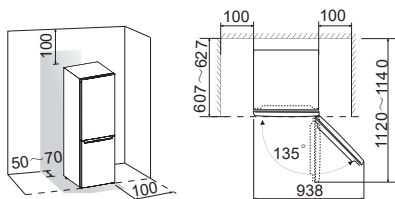

Piezīme

- Šis ledusskapis darbojas labi zemāk sniegtajā tabulā norādītajās klimata klasēs. Ledusskapis var nedarboties pareizi, ja tas ilgstoši atrodas temperatūrā, kas neietilpst norādītajā temperatūras diapazonā.

Klimata klase	Apkārtojuma temperatūra
SN	+10°C līdz +32°C
N	+16°C līdz +32°C
ST	+16°C līdz +38°C
T	+16°C līdz +43°C

- Novietojiet ledusskapi sausā vietā, lai izvairītos no augsta mitruma līmeņa.
- Nepakļaujiet ledusskapi tiešu saules staru, lietus vai sala iedarbībai. Novietojiet ledusskapi tālāk no tādiem karstuma avotiem kā plīts, kamīns vai sildītājs.

Ledusskapja līmeņošana

- Lai nodrošinātu vienādu līmeni un gaisa cirkulāciju ledusskapja aizmugurē (apakšā), var būt nepieciešams noregulēt apakšējās kājiņas. To var darīt ar rokām vai izmantot piemērotu atslēgu.
- Lai durvis varētu aizvērties pašas, pārvirziet ledusskapja augšdaļu uz aizmuguri apmēram par 10 mm, nodrošinot nelielu slīpumu.

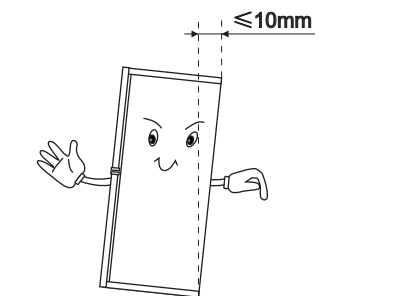



Durvju atvēršanas virziena maiņa

Ledusskapja durvju atvēršanas virzienu var mainīt no labās puses (oriģinālā) uz kreiso, ja tas ir nepieciešams.

Uzmanību! Mainot ledusskapja durvju atvēršanas virzienu, tā strāvas vada spraudnis ir jāatvieno no kontaktligzdas. Pārbaudiet, vai strāvas vada spraudnis ir atvienots no kontaktligzdas.

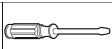
Instrumenti, kas ir nepieciešami darbam:

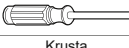
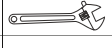
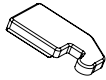
Nav iekļauts komplektā		
		
8mm uzmaucamā galatslēga	Plakanais skrūvgriezis	Špaktelīpstiņa
		
Krusta skrūvgriezis	Bidatslēga	8mm atslēga
Papildus detaļas (plastmasas maisiņā)		
		
Kreisais eņģu vāks		

Piezīme: ja nepieciešams, varat novietot ledusskapi horizontālā stāvoklī, lai piekļūtu tā pamatnei. Ledusskapi būtu jānovieto uz mīksta putupolistirola plātnes vai līdzīga materiāla, lai izvairītos no ledusskapja aizmugurējās daļas paneļa bojāšanas. Lai mainītu durvju atvēršanas virzienu, ir ieteicams veikt sekojošas darbības:

1. Novietojiet ledusskapi vertikāli.

Atveriet augšējās durvis, lai izņemtu visus durvju plauktus (lai tos nesabojātu) un pēc tam aizveriet durvis.

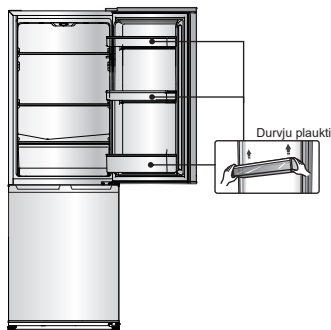

2. Izmantojiet tapešu nazi vai skrūvgriezi ar plānu galu, atvērtu skrūves caurumu vāciņu, kas atrodas ledusskapja augšējā kreisajā stūrī, un augšējo eņģu vāciņu, kas atrodas ledusskapja augšējā labajā stūrī.

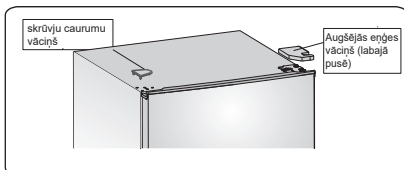

3. Atskrūvējiet pašvītņgriezes skrūves ar 8mm ligzdu atslēgu vai uzgriežņu atslēgu, kas nostiprina augšējo eņģes daļu labajā pusē (to darot, lūdzdu, atbalstiet ar roku augšējās durvis).

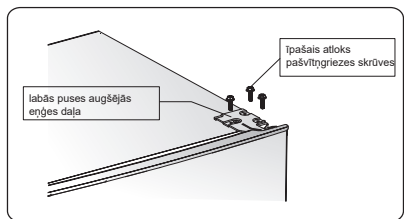

4. Izņemiet augšējo eņģu asi, pārliciet to uz pretējo pusi un droši nostipriniet, pēc tam nolieciet to drošā vietā.

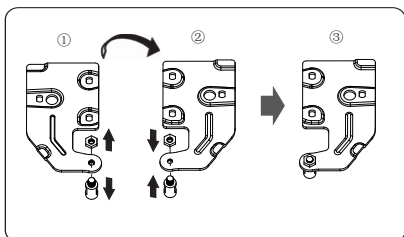

5. Izņemiet durvis no vidējās eņģes, uzmanīgi paceļot tās taisni uz augšu.

PIEZĪME: Noņemot durvis, pievērsiet uzmanību paplāksnēm starp augšējo durvju centra un saldētavas durvju apakšu, kas var pielipt pie durvīm. Neatskrūvēt.

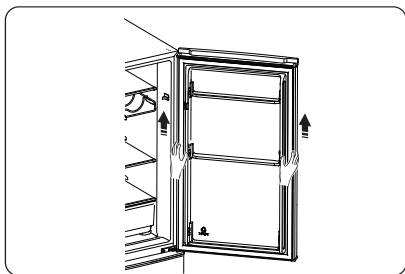

6. Novietojiet augšējās durvis uz gludas virsmas ar paneli uz augšu. Atskrūvējiet ② skrūvi un ① daļu, novietojiet tās kreisajā pusē un cieši pieskrūvējiet.

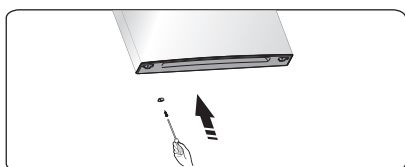
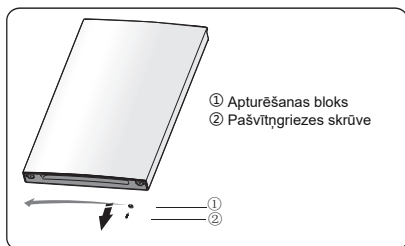

7. Atskrūvējiet divas pašvītņgriezes skrūves vidējā eņģē, kas nostiprina apakšējās durvis, un noņemiet tās.

PIEZĪME: noņemot durvis, uzraugiet paplāksnes starp vidējo eņģi un saldētavas durvju apakšu, kuras var saskarties ar durvīm. Nepazaudējiet tās.

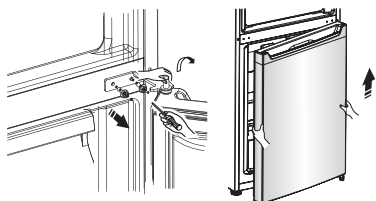

8. Novietojiet apakšējās durvis uz gludas virsmas ar ārējo virsmu uz augšu. Atskrūvējiet ② skrūvi un ① daļu, tad novietojiet tās kreisajā pusē un cieši nostipriniet.

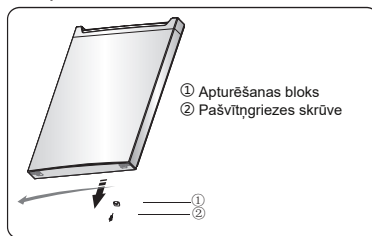

9. Nomainiet skrūvju vāciņus no kreisās puses uz labo (kā parādīts zemāk redzamajā attēlā).

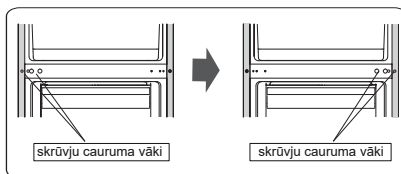

10. Novietojiet ledusskapi uz mīksta putupolistirola plātnes vai līdzīga materiāla. Noņemiet abu regulējamo apakšējo kājiņu daļas, un noņemiet priekšējo kājiņu plātni un apakšējo eņģes daļu, atskrūvējot pašvītņgriezes skrūves.



11. Atskrūvējiet apakšējo eņģu asi un izņemiet to pie cauruma, kas ir blakus, un ieskrūvējiet to.

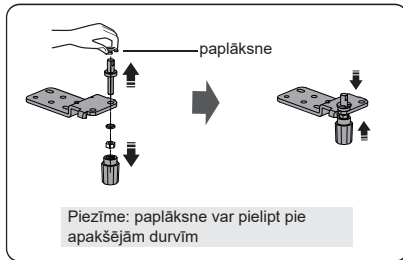

12. Pārliciet apakšējo eņģu daļu kreisajā pusē un piestipriniet to ar speciālajām atloka pašvītņgriezies skrūvēm. Pārliciet priekšējo kāju fiksēto apmali uz otru pusi un piestipriniet to ar īpašajām atloka pašvītņgriezies skrūvēm. Uzstādiet regulējamās apakšējo kāju daļas.

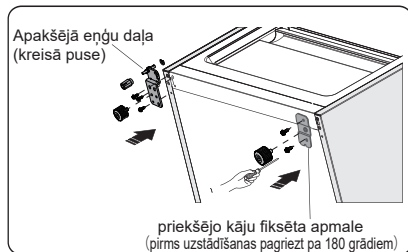

13. Pārliciet durvis atbilstošā pozīcijā, noregulējiet apakšējās eņģes, ievietojiet eņģu asi apakšējo durvju apakšējā caurumā, tad pievelciet skrūves.

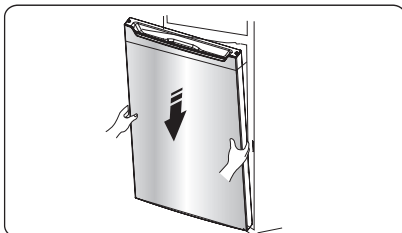

14. Pagrieziet vidējo eņģes daļu 180 grādu virzienā, pārliciet to un noregulējiet tās pozīciju, ievietojiet vidējo eņģu asi apakšējo durvju augšējā caurumā, pievelciet skrūves.

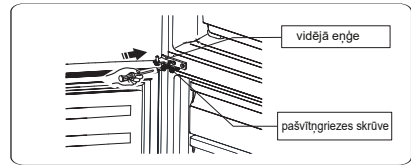

15. Novietojiet augšējās durvis atbilstošā pozīcijā. Nostipriniet durvis attiecīgajā līmenī, ievietojiet vidējo eņģes daļu augšējo durvju apakšējā atverē.

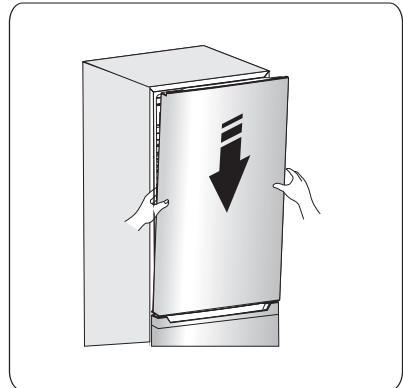

16. Pārliciet augšējo eņģu daļu un ievietojiet augšējo eņģu asi augšējo durvju augšējā caurumā, un pielāgojiet augšējo durvju novietojumu (to darot, atbalstiet augšējās durvis ar roku), piestipriniet augšējo eņģu daļu ar īpašajām atloka pašvītņgriezies skrūvēm.

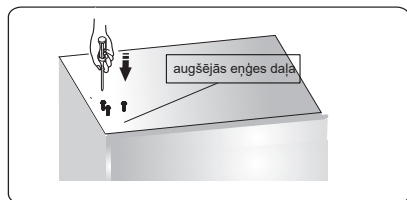

17. Uzstādiet skrūves cauruma vāku uz ledusskapja augšējā labā stūra. Uzstādiet augšējā eņģes pārsegu (kas ir plastmasa maisiņā) kreisajā stūrī. Ielieciet otru augšējā eņģes pārsegu plastmasas maisiņā.

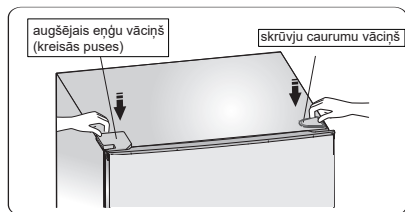

17. Atveriet augšējās durvis un novietojiet atpakaļ durvju plauktus, tad aizveriet durvis.

Uzmanību!

Mainot durvju atvēršanas virzienu, ledusskapi ir jāatvieno no elektrības padeves. Atvienojiet strāvas vada spraudni no elektrotīkla jau iepriekš.

Ierīces apraksts

1. Vadības bloks un LED gaisma
2. Durvju slēdzis
3. Pudeļu plaukts (izvēles)
4. Plaukts
5. Dārzenų nodalījuma vāks
6. Dārzenų nodalījums
7. Saldētavas vidējā atvilktnē
8. Saldētavas apakšējā atvilktnē
9. Regulējamas apakšējās kājas
10. Olu paliktnis (iekšpusē; izvēles)
11. Augšējais plaukts
12. Ledusskapja durvis
13. Apakšējais plaukts
14. Saldētavas durvis

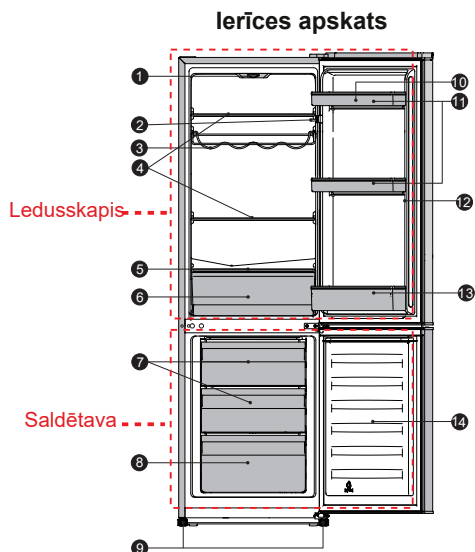

Piezīme: Nepārtrauktas ierīces uzlabošanas rezultātā ledusskapja izskats var nedaudz atšķirties no šajā pamācībā norādītā, taču funkcijas un izmantošanas metodes paliek nemainīgas. Lai iegūtu vairāk vietas saldētavā, varat noņemt atvilktnes (izņemt apakšējo saldētavas atvilktni), ledus paliktni.

Piezīme: Lai panāktu šī produkta maksimālo energoefektivitāti, novietojiet visus plauktus un atvilktnes to sākotnējā stāvoklī, kā parādīts iepriekš ilustrācijā.

Darbība

Darba sākšana un temperatūras noregulēšana

- Ievietojiet kontaktdakšu sienas rozetē ar aizsargājoša zemējuma kontaktu. Kad ledusskapja durvis tiek atvērtas, iekšējais apgaismojums iedegas. Kad ledusskapis ir novietots savā vietā, uzgaidiet 5 minūtes, līdz pievienot to elektrībai. Neuzglabājiet ledusskapī neko, līdz temperatūra nav pietiekami zemu.
- Temperatūras izvēles poga atrodas ledusskapja nodalījuma augšā.

Iestatījums "0" nozīmē:

Izslēgts.

Pagriežot pogu pulkstenrādītāja virzienā, ierīce tiek ieslēgta.

Iestatījums "1" nozīmē:

Augstākā temperatūra, siltākais iestatījums.

Iestatījums "7" (galējais) nozīmē:

Zemākā temperatūra, aukstākais iestatījums.

PIEZĪME: Augsta temperatūra paātrinās sabojāšanos.

- Optimālai pārtikas uzglabāšanai vispiemērotākais parasti ir vidējais iestatījums

Svarīgi! Parasti mēs iesakām izvēlēties 2., 3. vai 4. iestatījumu; ja vēlaties siltāku vai aukstāku temperatūru, pagrieziet pogu attiecīgi zemākā vai augstākā iestatījumā. Ja pagriežat pogu uz aukstāku iestatījumu, ierīce var darboties energoefektīvāk. Citādi enerģijas patēriņš var palielināties.

Svarīgi! Ja apkārtējā temperatūra ir augsta (piem., karstās vasaras dienās) un temperatūras regulators ir iestatīts aukstā iestatījumā (6. vai 7. pozīcija), kompresors var darboties nepārtraukti vai pat vispār neapstāties!

Iemesls: ja apkārtējā temperatūra augsta, kompresoram jādarbojas nepārtraukti, lai uzturētu ierīci zemu temperatūrā.

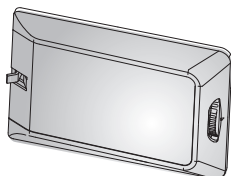

Spuldzītes nomaiņa



Brīdinājums! Ja LED spuldzīte ir bojāta, **NEMAINIET TO PATS!**

Ja LED spuldzīti maina nepieredzējušas personas, var savainoties vai izraisīt nopietnus darbības traucējumus. Tā jānomaina kvalificētai personai, lai neradītu apdraudējumu.

Sazinieties ar vietējo servisa centru, lai saņemtu palīdzību.

- Lai izslēgtu ierīci, iestatiet temperatūras regulatoru pozīcijā "0".
- Atvienojiet kontaktdakšu no sienas rozetes.
- Pirms nomainīt spuldzīti, izslēdziet ierīci un atvienojiet to no sienas rozetes vai izvelciet drošinātāju vai ķēdes pārtraucēju.
- LED spuldzītes dati: 220-240V, LED max1.5W.
- Uzspiediet uz abažūra un pastumiet to
- Lai nomainītu LED spuldzīti, atskrūvējiet skrūvi.
- Piespiediet spuldzes vāciņu un pabīdiet to uz aizmuguri.
- Izņemiet spuldzes stiprināšanas bloku un nomainiet bojāto LED spuldzi.
- Ielieciet atpakaļ spuldzes stiprināšanas bloku, LED spuldzes vāku un skrūvi.
- Ieslēdziet atkal ledusskapi.

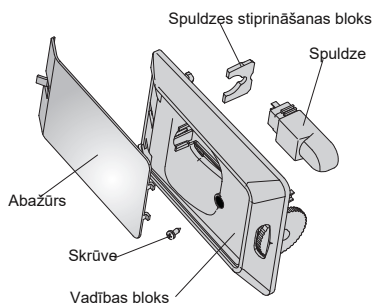

Ledusskapja izmantošana

Piederumi 1)

Pārvietojami plaukti/paliktņi

- Ierīcei komplektā nāk dažādi stikla, plastmasas uzglabāšanas plaukti vai vadu paliktņi – dažādiem modeļiem ir dažādas kombinācijas un dažādiem modeļiem ir atšķirīgas opcijas.
- Ledusskapja sienas ir aprīkotas ar vairākām slīdēm, lai plauktus var novietot tā, kā Jums nepieciešams.

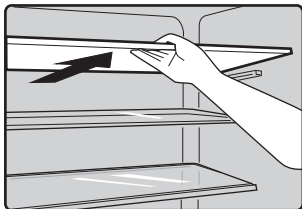

Durvju plauktu novietošana

- Lai varētu uzglabāt dažāda izmēra pārtikas iepakojumus, durvju plauktus var novietot dažādos augstumos. Lai uzstādītu, pakāpeniski velciet plauktu bultu virzienā, līdz to izvelkat, un pēc tam novietojiet to nepieciešamajā vietā.

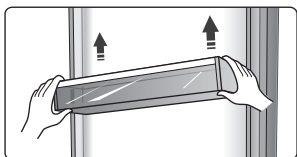

Ledusskapja nodalījums 2)

- Pārtikas uzglabāšanai, ko nav nepieciešams sasaldēt – dažādi nodalījumi, kas piemēroti dažāda veida pārtikai.

Saldētavas pārtikas nodalījums 2)

- Svaigas pārtikas sasaldēšanai un sasaldētas vai dziļi sasaldētas pārtikas uzglabāšanai ilgu laika periodu.

Pārtikas atsaldēšana 2)

- Ledusskapja nodalījumā.
- Istabas temperatūrā.
- Mikrovilņu krāsnī.
- Parastajā vai konvekcijas cepeškrāsnī.
- Pēc atkausēšanas pārtiku nedrīkst

1) Ja ierīcei ir attiecīgie piederumi un funkcijas.

2) Ja ierīcei ir saldētavas nodalījums.

Pudeļu plaukts

- Tas ir paredzēts vīna vai citu dzērienu pudeļu uzglabāšanai. To var izņemt, lai notīrītu.

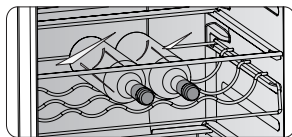

Dārzeņu atvilktnē

- Augļu un dārzeņu uzglabāšanai.

Saldētavas atvilktnē

- Saldētas pārtikas uzglabāšanai.

Ledus gabaliņu paliktis

- Ledus veidošanai un ledus gabaliņu uzglabāšanai.

Noderīgi padomi

Padomi enerģijas taupīšanai

- Lai ietaupītu elektroenerģiju, Hisense iesaka ievērot sekojošos padomus.
- Neturiet ilgstoši atvērtas ledusskapja durvis.
- Nodrošiniet, ka ierīce neatrodas karstuma avotu tuvumā (tieša saules gaisma, elektriskā cepeškrāsns vai plīts virsma, u.c.)
- Neuzstādi temperatūru zemāku, nekā nepieciešams.
- Neuzglabājiet ierīcē siltu ēdienu vai iztvaikojošu šķidrumu.
- Novietojiet ierīci labi vēdinātā telpā, kur nav mitrums. Skatiet sadaļu "Ierīces uzstādīšana".
- Ja attēlā parādīta pareizā atvilktnu, augļu nodalījumu un plauktu kombinācija, nepielāgojiet kombināciju, jo tā ir izstrādāta visenergoefektīvākajā konfigurācijā.

Padomi svaigas pārtikas atdzesēšanai

- Neievietojiet karstu ēdienu tieši ledusskapī vai saldētavā. Iekšējā temperatūra palielināsies, rezultātā kompresoram būs jādarbojas vairāk un tiks patērēts vairāk elektroenerģijas.
- Apsdziet vai ietiniet ēdienu, sevišķi, ja tam ir spēcīgs aromāts.
- Novietojiet ēdienu pareizi, lai ap to var cirkulēt gaiss.

Padomi atdzesēšanai

- Gaļu (visa veida) ietiniet polietilēnā: ietiniet un novietojiet uz stikla plaukta virs dārzeņu atvilktnes. Vienmēr sekojiet pārtikas uzglabāšanas termiņam un izlietojiet pārtiku līdz ražotāja norādītajam datumam.
- Vārītus produktus, aukstus ēdienus, utt. jāapkļāj un tos var novietot uz jebkura plaukta.
- Augļi un dārzeņi: tie jāuzglabā īpaši tam paredzētajā atvilktnē.
- Sviests un siers jāietin hermētiskā folijā vai plastikāta plēvē.
- Piena pudelēm jābūt noslēgtām ar vāku un tās jānovieto durvju plauktos.

Padomi sasaldēšanai

- Pirmo reizi ieslēdzot ierīci vai pēc ilgstoša ierīces izmantošanas pārtraukuma, ļaujiet tai darboties vismaz 2 stundas zemākajos iestatījumos un tikai tad ievietojiet pārtiku nodalījumos.
- Gatavojiet ēdienu mazās porcijās, lai tas ātri un pilnīgi sasaltu un lai pēc tam varētu atkausēt tikai nepieciešamo daudzumu.
- Ietiniet pārtiku alumīnija folijā vai polietilēna pārtikas ietinamajā papīrā, kas ir hermētiski.
- Nepieļaujiet, ka svaiga, nesasaldēta pārtika saskaras ar pārtiku, kas jau ir sasalusi. Šādā gadījumā sasaldētā pārtika var tikt daļēji atkausēta.
- Sasaldēti produkti, ja tos lieto uzreiz pēc izņemšanas no saldētavas, var izraisīt ādas apsaldējumus.

Ieteikumi saldētas pārtikas uzglabāšanai

- Pārliecinieties, ka pārtikas tirgotājs ir pareizi uzglabājis saldēto pārtiku.
- Pēc atsaldēšanas pārtika ātri sabojājas un to nedrīkst atkārtoti sasaldēt. Nepārsniedziet ražotāja norādīto uzglabāšanas laiku.

Ierīces izslēgšana

Ja ierīci nepieciešams uz ilgāku laiku izslēgt, veiciet sekojošo, lai nepieļautu pelējuma rašanos uz ierīces.

1. Izņemiet visu pārtiku.
2. Atvienojiet kontaktdakšu no sienas rozetes.
3. Izīrīet un kārtīgi izžāvējiet iekšpusi.
4. Nodrošiniet, ka visas durvis ir nedaudz pavērtas, lai gaiss varētu cirkulēt.

Tīrīšana un apkope

Higiēnisku apsvērumu dēļ ierīci (ieskait to ārējos un iekšējos piederumus) regulāri, (vismaz reizi divos mēnešos ir jātīra).

Uzmanību! Tīrīšanas laikā ierīci nedrīkst pievienot elektrotīklam. Pastāv strāvas trieciena risks! Pirms veikt tīrīšanu, izslēdziet ierīci un atvienojiet kontaktdakšu no sienas rozetes.

Ārpuses tīrīšana

- Noslaukiet digitālo paneli un displeja paneli ar tīru, mīkstu lupatiņu.
- Uzsmidziniet ūdeni uz tīrīšanas lupatiņas, nevis uz ierīces virsmas. Tas palīdz vienmērīgi sadalīt mitrumu uz virsmas.
- Tīriet durvis, rokturus un skapja virsmas ar maigu mazgāšanas līdzekli un tad noslaukiet ar mīkstu drānu.

Uzmanību!

- Neizmantojiet asus priekšmetus, jo tie var saskrāpēt virsmu.
- Tīrīšanai neizmantojiet atšķaidītāju, automašīnu mazgāšanas līdzekli, hloru, ēteriskās eļļas, abrazīvus tīrīšanas līdzekļus vai organiskos šķīdinātājus, piemēram, benzolu. Tie var sabojāt ierīces virsmu un var izraisīt ugunsgrēku.

Iekšpuses tīrīšana

Ierīces iekšpuse regulāri jātīra. To ir vieglāk tīrīt, ja ledusskapī ir maz pārtikas. Izslaukiet ledusskapja saldētavas iekšpusi ar vāju sodas bikarbonāta šķīdumu un tad izskalojiet ar siltu ūdeni, izmantojot izspiestu sūkli vai lupatiņu. Kārtīgi nosusiniet visas virsmas un noņemamās detaļas.

Lai gan šī ierīce automātiski atkausējas, uz saldētavas iekšējām sienām var parādīties sarma, ja saldētavas durvis tiek bieži atvērtas vai pārāk ilgi turētas vaļā. Ja sarma ir pārāk bieza, izvēlieties periodu, kad pārtikas krājumi ir nelieli un rīkojieties sekojoši:

1. Izņemiet esošo pārtiku un piederumu grozus, atvienojiet ierīci no elektrotīkla un atstājiet durvis atvērtas. Kārtīgi izvēdiniet telpu, lai paātrinātu atkausēšanas procesu.

2. Kad atsaldēšana ir pabeigta, iztīriet saldētavu, kā norādīts pamācībā iepriekš.

Uzmanību! Lai noņemtu sarmu no saldētavas nodalījuma, neizmantojiet asus priekšmetus. Kad iekšpuse ir pilnīgi izžuvusi, ierīci var atkal pievienot elektrotīklam un ieslēgt.

Durvju blīvējuma tīrīšana

Paplāksnēm vienmēr jābūt tīrām. Lipīga pārtika un dzērieni var izraisīt blīvējuma pielipšanu skapim un, atverot durvis, to saplēst. Nomazgājiet blīvējumu ar vieglu mazgāšanas līdzekli un siltu ūdeni. Pēc tīrīšanas noskalojiet to un kārtīgi nožāvējiet.

Uzmanību! Ierīci drīkst ieslēgt tikai tad, kad blīvējums ir pilnīgi nožūvis.

LED spuldzes nomaiņa:

Brīdinājums:

LED spuldze jāmaina kompetentai personai. Ja LED spuldze ir bojāta, sazinieties ar klientu centru, lai saņemtu palīdzību.

Atkausēšana

Kādēļ jāatkausē ledusskapis?

- Ūdens, kas atrodas pārtikā vai kas nokļūst gaisā ledusskapī, kad tiek atvērtas durvis, var veidot ledusskapī sarmas kārtu. Ja sarmas kārtā ir bieza, tas samazina dzesēšanas jaudu. Ja tā ir biezāka par 10 mm, Jums jāveic atkausēšana.

Svaigās pārtikas nodalījuma atkausēšana

- Tas tiek kontrolēts automātiski, ieslēdzot vai izslēdzot temperatūras regulatoru, tādēļ nekas papildus nav jādarā. Atkausēšanas laikā radušais ūdens tiek novadīts pa cauruli tehnē ledusskapja aizmugurē.

Saldētās pārtikas nodalījuma atkausēšana

- Saldētavas kameras atkausēšana notiek manuāli. Pirms atkausēšanas izņemiet pārtiku.
- Izņemiet ledus paliktni un atvilknēs ievietoto pārtiku un ielieciet to uz laiku svaigās pārtikas nodalījumā.
- Iestatiet temperatūras regulatoru pozīcijā "0" (kad kompresors pārtrauc darboties) un atstājiet saldētavas durvis atvērtas, līdz ledus un sarma izšķīst un uzkrājas saldētavas apakšā. Saslaukiet ūdeni ar mīkstu lupatu.
- Lai paātrinātu atkausēšanas procesu, varat ielikt saldētavā bļodu ar siltu ūdeni (aptuveni 50°C), un noskrāpējiet ledu un sarmu ar īpašu lāpstiņu. To darot, pārliecinieties, lai temperatūras regulators atrodas sākotnējā pozīcijā.
- Nav ieteicams uzkarstēt saldētavu ar karstu ūdeni vai fēnu, lai nedeformētu iekšējo apvalku.
- Nav ieteicams noskrāpēt ledu vai sarmu vai atdalīt pārtiku no traukiem, kas ir sasaluši kopā ar pārtiku, izmantojot asus rīkus vai koka stienus, lai nesabojātu iekšējo apvalku vai iztvaikotāja virsmu.

Brīdinājums! Ierīces izslēgšana pirms atkausēšanas, pagriežot temperatūras regulatoru pozīcijā "0".

Svarīgi! Ledusskapis jāatkausē vismaz vienreiz mēnesī. Lietošanas laikā, ja durvis tiek bieži atvērtas vai ierīce tiek izmantota ārkārtīgā mitrumā, mēs iesakām veikt atkausēšanu reizi divās nedēļās.

Netiks ilgstoši izmantots

- Izņemiet visus atdzesētos iepakojumus.
- Izslēdziet ierīci, pagriežot temperatūras regulatoru pozīcijā "0".
- Atvienojiet kontaktdakšu no sienas rozetes vai atslēdziet elektroapgādi.
- Kārtīgi iztīriet (skatiet nodaļu: Tīrīšana un kopšana)
- Atstājiet durvis atvērtas, lai izvairītos no smaku veidošanās.

Piezīme: Ja ierīcei ir saldētavas nodalījums.

Kļūmju novēršana

Ja sakaraties ar ierīces darbības problēmām vai Jums radušās bažas, ka ierīce nedarbojas pareizi, pirms zvanīt klientu centram, veiciet vienkāršas pārbaudes, kas norādītas šajā pamācības sadaļā.

Brīdinājums! Nemēģiniet pats labot ierīci. Ja, pabeidzot zemāk minēto pārbaudi, problēma nav novērsta, sazinieties ar kvalificētu speciālistu, autorizētu servisa tehniķi vai veikalu, kur iegādājāties ierīci.

Problēma	Iespējamais iemesls un risinājums
Ierīce nedarbojas pareizi	Pārbaudiet, vai elektrības kontaktdakša ir kārtīgi ievietota sienas rozetē.
	Pārbaudiet drošinātāju vai eletropadeves ķēdi (pagarinātāju), ja nepieciešams, nomainiet to.
	Apkārtējā temperatūra ir pārāk zema. Mēģiniet iestatīt kamerā zemāku temperatūru, lai atrisinātu šo problēmu.
Nepatīkams aromāts	Iekšpusi var būt nepieciešams iztīrīt.
	Daži pārtikas produkti, trauki vai ietinamais materiāls var radīt nepatīkamu aromātu.
No ierīces atskan troksnis	Zemāk norādītās skaņas ir normāla parādība: <ul style="list-style-type: none"> • Kompresora darba skaņa. • Gaisa kustības radīts troksnis no mazā ventilatora motora saldētavas nodalījumā vai citiem nodalījumiem. • Burbuļojoša skaņa līdzīgi kā vāroties ūdenim. • Plaukšķoša skaņa automātiskas atkausēšanas laikā. • Klikšķoša skaņa pirms kompresora iedarbošanās.
	Citas neparastas skaņas var rasties zemāk minēto iemeslu dēļ un Jums jāveic pārbaude un jāveic darbības: <ul style="list-style-type: none"> • Ledusskapis nav līmenī. • Ierīces aizmugure pieskaras sienai. • Pudeles vai trauki ierīces iekšpusē krīt vai ripo.
Motors darbojas nepārtraukti	Ir normāli bieži dzirdēt motora skaņu, sekojošos apstākļos tas darboties biežāk: <ul style="list-style-type: none"> • Temperatūras iestatījums ir zemāks, nekā tas nepieciešams • Ierīcē nesen ievietots liels daudzums silta ēdiena. • Temperatūra ārpus ierīces ir pārāk augsta. • Durvis pārāk ilgi vai pārāk bieži tiek atstātas vaļā. • Pēc ierīces uzstādīšanas vai, ja tā ilgu laiku bijusi izslēgta.
Nodalījumā veidojas sarmas kārta	Pārliecinieties, ka pārtika ir ievietota ierīcē, nodrošinot pietiekamu ventilāciju. Pārliecinieties, ka durvis ir pilnībā aizvērtas. Lai nofrītu sarmu, skatiet nodaļu "tīrīšana un kopšana".

Temperatūra iekšpusē pārāk augsta	Iespējams, esat atstājis durvis vaļā pārāk ilgi vai pārāk bieži; iespējams kāds šķērslis neļauj durvīm aizvērties; vai ierīcei nav pietiekami daudz brīvas vietas sānos, aizmugurē un augšā.
Temperatūra iekšpusē pārāk zema	Paaugstiniet temperatūru, sekojot norādījumiem pamācības nodaļā "Displeja vadība".
Durvis nevar aizvērt viegli	Pārbaudiet, vai ledusskapis ir sagāzts uz aizmuguri par 10-15mm lai durvis pašas aizvērtos. Pārbaudiet vai durvju aizvēršanu netraucē šķēršļi iekšpusē.
Ūdens notek uz grīdas	Ūdens savākšanas tvertne (ledusskapja apakšā aizmugurē) var nebūt līmenī vai notekas tekne (atrodas zem kompresora novietnes augšas) var nebūt pareizi novietota, lai novirzītu ūdeni uz šo tvertni, iespējams, noteka ir bloķēta. Lai pārbaudītu savākšanas tvertni un noteku, Jums jāatbīda ledusskapis no sienas.
Nedarbojas apgaismojums	<ul style="list-style-type: none"> • Spuldze var būt bojāta. Skatiet nodaļu par spuldzes nomaiņu.

Ierīces nodošana atkritumos

Šo ierīci aizliegts nodot atkritumos kopā ar parastajiem mājsaimniecības atkritumiem.

Ir vairākas iespējas, kā nodot šo ierīci atkritumos:

- Pašvaldība ir izveidojusi savākšanas sistēmu elektrisko un elektronisko atkritumu savākšanai, neradot lietotājam papildus izmaksas.
- Ražotājs pieņem atpakaļ nolietoto ierīci, neradot lietotājam papildus izmaksas.
- Nolietotās ierīces satur vairākus vērtīgus materiālus, tās var pārdot metāllūžņu uzpircējiem. Nolietoto ierīču izmešana mežā vai citur dabā apdraud Jūsu dzīvību, jo bīstamās vielas noplūst gruntsūdeņos un no jauna nokļūst pārtikas ķēdē.

	Pareiza ierīces nodošana atkritumos
	<p>Šis simbols uz produkta vai uz tā iepakojuma norāda, ka to nedrīkst izmest kopējos mājsaimniecības atkritumos. Jūs esat atbildīgs par nolietotā aprīkojuma nodošanu īpašā savākšanas vietā, kur pārstrādā nolietotu elektrisko un elektronisko aprīkojumu. Nolietotā aprīkojuma atsevišķa savākšana un otrreizēja pārstrāde palīdzēs saglabāt dabas resursus un nodrošinās aprīkojuma pārstrādi cilvēku veselībai un apkārtējai videi drošā veidā. Lai iegūtu papildu informāciju par nolietotā aprīkojuma nodošanu otrreizējai pārstrādei, sazinieties ar vietējo pašvaldību, mājsaimniecības atkritumu apsaimniekošanas uzņēmumu vai veikalu, kur iegādājāties šo precī.</p>

- Lai izvairītos no pārtikas piesārņošanas, ievērojiet sekojošos norādījumus
Ilgstoša durvju turēšana var izraisīt ievērojamu temperatūras celšanos ierīces nodalījumu-
mos.
- Regulāri tīriet virsmas, kas var nonākt saskarē ar pārtiku un pieskarties novadīšanas
sistēmām.
- Iztīriet ūdens tvertnes, ja tās nav tikušas izmantotas ilgāk par 48 stundām.
- Uzglabājiet jēlu gaļu un zivis atbilstošos traukos ledusskapī, lai tā nononāk saskarē ar un
neuzpil citiem produktiem.
- Saldētas pārtikas nodalījumi ar divām zvaigznēm ir piemēroti iepriekš sasaldētas pārtikas
uzglabāšanai, saldējuma uzglabāšanai vai pagatavošanai un ledus gabaliņu pagatavoša-
nai.
- Nodalījumi ar vienu, divām un trīs zvaigznēm nav piemēroti svaigas pārtikas sasaldēšanai.

Nr.p.k.	Nodalījumu VEIDS	Mērķa uzglabā- šanas temp. [°C]	Atbilstoša pārtika
1	Ledusskapis	+2 ≤ +8	Olas, vārīts ēdiens, ēdiens iepakojumā, augļi un dārzeņi, piena produkti, kūkas, dzērieni un citi pārtikas produkti nav piemēroti sasaldēšanai
2	(***)*-saldētava	≤ -18	Jūras produkti (zivis, garneles, vēžveidīgie), saldūdens jūras veltes un gaļas produkti (rekomendēts uz 3 mēnešiem, jo ilgāks glabāšanas laiks, jo sliktāka garša un uzturvērtība), piemērots svaigas pārtikas saldēšanai.
3	***-saldētava	≤ -18	Jūras produkti (zivis, garneles, vēžveidīgie), saldūdens jūras veltes un gaļas produkti (rekomendēts uz 3 mēnešiem, jo ilgāks glabāšanas laiks, jo sliktāka garša un uzturvērtība), nav piemēroti svaigas pārtikas saldēšanai.
4	"-saldētava	≤ -12	Jūras produkti (zivis, garneles, vēžveidīgie), saldūdens jūras veltes un gaļas produkti (rekomendēts uz 2 mēnešiem, jo ilgāks glabāšanas laiks, jo sliktāka garša un uzturvērtība), nav piemēroti svaigas pārtikas saldēšanai.
5	•-saldētava	≤ -6	Jūras produkti (zivis, garneles, vēžveidīgie), saldūdens jūras veltes un gaļas produkti (rekomendēts uz 1 mēnesi, jo ilgāks glabāšanas laiks, jo sliktāka garša un uzturvērtība), nav piemēroti svaigas pārtikas saldēšanai.
6	0-zvaigznes	-6 ≤ 0	Svaiga cūkgaļa, liellops, zivis, vista, daži iepakoti, apstrādāti pārtikas produkti, utt. (Rekomendēts apēst tai pašā dienā, vēlams ne vēlāk kā 3 dienu laikā). Daļēji iekapsulēta, apstrādāta pārtika (nesasaldējama pārtika)
7	Dzesēšana	-2 ≤ +3	Svaiga/saldēta cūkgaļa, liellops, vista, saldūdens jūras veltes, utt. (7 dienas zem 0°C un virs 0 t) ir rekomendēts patērēšanai šai dienā, vēlams ne vēlāk kā 2 dienu laikā). Jūras produkti (mazāk par 0 uz 15 dienām, nav ieteicams uzglabāt virs 0°C)

8	Svaiga pārtika	$0 \leq +4$	Svaīga cūkgaļa, liellops, zivis, vista, vārīta pārtika, utt. (Rekomendēts apēst tai pašā dienā, vēlams ne vēlāk kā 3 dienu laikā).
9	Vīns	$+5 \leq +20$	Sarkanvīns, baltvīns, dzirkstošais vīns u.c.

Piezīme: uzglabājiet dažādus pārtikas produktus atbilstošos nodalījumos vai iegādātajiem produktiem piemērotā uzglabāšanas temperatūrā.

- Ja dzesēšanas ierīce ilgstoši tiek atstāta tukša, izslēdziet to, atkausējiet, iztīriet, izžāvējiet un atstājiet durvis atvērtas, lai novērtu pelējuma veidošanos ierīcē.

Ūdens dispensera tīrīšana (īpaši ierīcēm ar ūdens dispenseru):

- Iztīriet ūdens tvertnes, ja tās nav tikušas izmantotas ilgāk par 48 stundām; izskalojiet ūdensapgādei pievienoto ūdens sistēmu, ja ūdens nav ticis laists 5 dienas.

Hisense

life reimagined

NAUDOJIMO INSTRUKCIJA

Prieš naudodami šį įrenginį, atidžiai perskaitykite šią instrukciją ir išsaugokite ją ateičiai

RB291D4CWF
RB291D4CDF

Lietuvių

Turinys

Sauga ir įspėjamoji informacija.....	2	Naudingi patarimai ir gudrybės.....	20
Naujo šaldytuvo įrengimas.....	8	Valymas ir priežiūra.....	21
Šaldytuvo aprašymas.....	12	Sutrikimų šalinimas.....	23
Ekranu valdikliai.....	16	Šaldytuvo išmetimas.....	24
Šaldytuvo naudojimas.....	18		



Sauga ir įspėjamoji informacija

Norėdami saugiai ir teisingai naudoti šį įrenginį, prieš naudojimą atidžiai perskaitykite šią instrukciją, įskaitant joje esančius patarimus ir gudrybes. Norėdami išvengti nereikalingų klaidų ir incidentų, pasirūpinkite, kad visi jį naudojančios asmenys būtų supažindinti su jo eksploatavimo ir saugos funkcijomis. Išsaugokite šią instrukciją. Pasirūpinkite, kad šaldytuvą perkraustant arba parduodant instrukcija būtų perduodama kartu su įrenginiu tam, kad visą jo tarnavimo laikotarpį kiekvienas įrenginį naudojantis asmuo būtų tinkamai informuotas apie jo naudojimą ir saugos instrukcijas. Gyvybės ir nuosavybės saugumui, prašome laikytis visų šioje instrukcijoje pateikiamų nurodymų, kadangi gamintojas neatsako už žalą, patiriamą dėl aplaidumo.

Vaikų ir kitų pažeidžiamų asmenų sauga

- EN standartas

Šį įrenginį gali naudoti vyresni nei 8 metų amžiaus vaikai ir ribotų fizinių, jutiminių, psichinių gebėjimų asmenys arba asmenys, turintys mažai patirties bei žinių, jeigu juos prižiūri atsakingi asmenys arba jiems yra suteikti nurodymai dėl saugaus įrenginio naudojimo ir jie suvokia susijusius pavojus. Vaikams draudžiama žaisti su įrenginiu. Neprižiūrimiems vaikams valyti ir prižiūrėti įrenginį draudžiama.

Vaikams nuo 3 iki 8 metų draudžiama dėti ir išimti maisto produktus iš šaldytuvo.

- IEC standartas

Šis prietaisas nėra skirtas naudoti asmenims (įskaitant ir vaikus), kurių fiziniai, jutiminiai ar psichiniai gebėjimai yra riboti, kuriems trūksta patirties ir žinių, nebent tokie asmenys yra prižiūrimi arba už jų saugumą atsakingas asmuo apmokė, kaip tinkamai naudotis prietaisu.

Vaikai turi būti prižiūrimi, kad nežaistų su prietaisu.

- Visas įrenginio pakuotes laikykite atokiau nuo vaikų, kadangi jos kelia uždusimo pavojų.
- Jeigu prietaisą ruošiatės išmesti, ištraukite kištuką iš maitinimo lizdo, nukirpkite laidą (kuo arčiau įrenginio) ir nuimkite jo dureles, kad apsaugotumėte žaidžiančius vaikus nuo elektros smūgio arba įstrigimo įrenginio viduje.
- Jeigu šiuo įrenginiu, kuriame įrengti magnetiniai durelių tarpikliai, keičiamas senesnis įrenginys su spyruoklinį užraktą (skląstį) turinčiomis durelėmis (dangčiu), prieš išmesdami senąjį įrenginį, nepamirškite sugadinti spyruoklinio užrakto. Tokiu būdu apsaugosite vaikus nuo galimų mirtinų spąstų.

Bendras saugumas



DĖMESIO! Šis įrenginys yra skirtas naudoti namų ūkyje ir panašiomis sąlygomis, pvz.:

- parduotuvių personalo virtuvės patalpose, biuruose, ir kitose darbinėse aplinkose;
 - ūkiuose, viešbučiuose, kitose gyvenamosios paskirties aplinkose;
 - nakvynę su pusryčiais teikiančiose įstaigose;
 - maitinimo ir panašias paslaugas teikiančiose įstaigose.
- **DĖMESIO!** Nelaikykite įrenginyje sprogių medžiagų, pvz.: aerosolių balionėlių su propelentais.
 - **DĖMESIO!** Jei maitinimo laidas sugadintas, siekiant išvengti pavojaus, jį turi pakeisti gamintojas, jo aptarnavimo atstovas arba panašios kvalifikacijos asmuo.
 - **DĖMESIO!** Pasirūpinkite, kad įrenginio korpuse arba integruotoje konstrukcijoje esančios ventiliacijos angos nebūtų užblokuotos.
 - **DĖMESIO!** Nenaudokite kitų nei gamintojo rekomenduojami mechaniniai prietaisai arba kitos priemonės, atitirpimo proceso pagreitinimui.
 - **DĖMESIO!** Nesugadinkite aušinimo grandinės.
 - **DĖMESIO!** Šaldytuvo maisto laikymo skyriuje nenaudokite elektros prietaisų, kurių nerekomenduoja gamintojas.

- **DĒMESIO!** Aušinimo medžiaga ir izoliavimo dujos yra degios. Norėdami išmesti įrenginį, tai darykite įgaliotame atliekų šalinimo centre. Nelaikykite arti liepsnų.
- **DĒMESIO!** Statydami šaldytuvą užtikrinkite, kad maitinimo laidas nebūtų suspaustas ar pažeistas.
- **DĒMESIO!** Nelaikykite kelių nešiojamų maitinimo lizdų arba nešiojamo maitinimo šaltinio prietaiso gale.
- **ĮSPĖJIMAS!** Prieš dedant maistą į šaldytuvą, jis turi būti supakuotas į maišelius, skysčius reikia supilti į buteliukus ar uždengtas talpas, kad išvengtumėte nesklandumų, nes struktūra yra sunkiai valoma.



Symbolis  yra įspėjamasis ir nurodo, kad šaldymo medžiaga ir sprogstamosios izoliacinės dujos yra degios.

Įspėjimas: gaisro rizika / degios medžiagos

Apšvietimo lempučių keitimas

- **DĒMESIO!** Draudžiama patiems keisti apšvietimo lemputes! Jei apšvietimo lemputės pažeistos, susisiekite su klientų aptarnavimo centru.
Šis įspėjimas taikomas tik tiems šaldytuvams, kurie turi apšvietimo lemputes.

Aušinimo medžiaga

Šaldytuvo aušinimo medžiaga izobutenas (R600a) yra visoje įrenginio aušinimo grandinėje. Tai aukšto aplinkosauginio suderinamumo gamtinės dujos, kurios vis dėlto yra degios. Įrenginio transportavimo ir diegimo metu pasirūpinkite, kad nei vienas aušinimo grandinės komponentas nebūtų sugadintas. Aušinimo medžiaga (R600a) yra degi.

- **DĒMESIO!** Šaldytuvuose yra aušinimo medžiagos ir dujų izoliacija. Aušinimo medžiaga ir dujos turi būti pašalintos profesionaliai, kad nepažeistų akių ar neužsidegtų. Prieš šalinimą įsitikinkite, kad aušinimo medžiagos grandinės Be rankenosvamzdžiai nėra pažeisti.

Sugadinus aušinimo grandinę:

- venkite ugnies ir uždegimo šaltinių;
- gerai išvėdinkite patalpą, kurioje yra įrenginys.

Įrenginio specifikacijas keisti arba modifikuoti gaminį pavojinga. Sugadinus laidą, kyla trumpojo jungimo, gaisro ir elektros smūgio pavojus.



Elektros sauga

1. Elektros laido negalima ilginti.
2. Patikrinkite ar maitinimo kištukas nesuspaustas ir nesugadintas. Suspaustas arba sugadintas kištukas gali būti gaisro priežastimi.
3. Pasirūpinkite, kad įrenginio maitinimo kištukas būtų lengvai pasiekiamas.
4. Netraukite maitinimo kabelio.
5. Jeigu maitinimo lizdas netvirtas, nejunkite į jį maitinimo kištuko. Kyla elektros smūgio arba gaisro pavojus.
6. Įrenginio negalima naudoti neuždėjus vidaus apšvietimo lempos gaubto.
7. Šaldytuvo maitinimui naudojama tik vienfazė kintamoji 220~240V/50Hz srovė. Jeigu šaldytuvo naudojimo vietoje įtampos svyravimai viršija nurodytas vertes, saugumo sumetimais šaldytuvui prašome naudoti automatinį didesnės kaip 350W kintamosios srovės reguliatorių. Šaldytuvui turi būti naudojamas atskiras maitinimo lizdas, ne bendras su kitais prietaisais. Jo kištukas turi atitikti lizdą su įžeminimu.

Kasdienis naudojimas

- Šaldytuve nelaikykite degiųjų dujų arba skysčių. Sprogimo pavojus.
- Šaldytuve nelaikykite elektros prietaisų (pvz.: elektrinių ledų gaminimo aparatų, maišytuvų ir pan.).
- Norėdami išjungti, visuomet traukite šaldytuvo kištuką, ne laidą. Šalia šaldytuvo plastikinių dalių nelaikykite karštų daiktų.
- Šalia prietaiso plastikinių dalių nelaikykite karštų daiktų.

-
- Nedėkite maisto produktų priešais oro išleidimo angą, esančią galinėje šaldytuvo sienelėje.
 - Fasuoatą šaldytą maistą laikykite pagal šaldyto maisto gamintojo rekomendacijas.
 - Būtina griežtai laikytis šaldytuvo gamintojo laikymo rekomendacijų. Prašome vadovautis atitinkamomis laikymo rekomendacijomis.
 - Į šaldymo kamerą nedėkite gazuotų gėrimų, kadangi juose susidaro slėgis, galintis susprogdinti tarą, o tai sugadintų šaldytuvą.
 - Tiesiai iš šaldymo kameros vartojamas šaldytas maistas gali sukelti nušalimus.
 - Nestatykite šaldytuvo tiesioginiuose saulės spinduliuose.
 - Žvakės, lempas ir kitus panašius daiktus naudokite toliau nuo šaldytuvo, kad jis neužsidegtų.
 - Šaldytuvą yra skirtas maisto produktų ir (arba) gėrimų laikymui įprastomis namų sąlygomis, kaip aprašyta šioje instrukcijoje. Įrenginys yra sunkus. Jį statydami, būkite atsargūs.
 - Nelieskite produktų, ištrauktų iš kameros, drėgnomis (šlapiomis) rankomis. Galite patirti nubrozdinimus arba nušalimus.
 - Niekada nenaudokite šaldytuvo pagrindo, stalčių, durelių arba kitų dalių kaip atramų, nelipkite ant jų.
 - Atšildžius užšaldytą maistą, jo pakartotinai užšaldyti negalima.
 - Nenaudokite ledų arba ledukų tiesiai iš šaldymo kameros, jie gali sukelti nušalimus burnoje arba ant lūpų.
 - Norėdami išvengti sužeidimų arba nesugadinti įrenginio, neperkraukite durelėse esančių lentynų, nekraukite per daug maisto į daržovių stalčius.
 - Šio prietaiso negalima naudoti kaip įmontuojamo prietaiso.

Atsargiai!

Priežiūra ir valymas

- Prieš atlikdami šaldytuvo priežiūros darbus, jį išjunkite ir atjunkite maitinimo laidus.
- Nevalykite šaldytuvo metaliniais daiktais, gariniais valymo įrenginiais, eteriniais aliejais, organiniais tirpikliais arba abrazyviniais valikliais.
- Nenaudokite aštrių daiktų, norėdami pašalinti ledą iš šaldymo kameros. Naudokite plastmasinį grandiklį.

Svarbios diegimo instrukcijos!

- Elektros prijungimui, vadovaukitės šioje instrukcijoje esančiais nurodymais.
- Išpakuokite įrenginį ir patikrinkite, ar jis neapgadintas. Nejunkite įrenginio, jei jis apgadintas. Nedelsiant kreipkitės į atstovą, iš kurio jį nusipirkote. Tokiu atveju, išsaugokite pakuotę.
- Prieš jungiant įrenginį, rekomenduojama palaikyti bent keturias valandas tam, kad alyva sutekėtų atgal į kompresorių.
- Aplink įrenginį turi būti tinkama oro cirkuliacija. Kitu atveju įrenginys gali perkaisti. Tinkamai ventiliacijai užtikrinti, vadovaukitės atitinkamomis diegimo instrukcijomis.
- Jei įmanoma, šaldytuvo galinė sienelė turi būti ne per arti sienos, kad nesiliestų su šylančiomis dalimis (kompresoriumi, kondensatoriumi). Norėdami išvengti gaisro pavojaus, vadovaukitės atitinkamomis įrengimo instrukcijomis.
- Šaldytuvai negali būti statomi šalia radiatorių arba viryklių. Pasirūpinkite, kad šaldytuvą pastačius į jam skirtą vietą, maitinimo laidas būtų lengvai pasiekiamas.

Aptarnavimas

- Visus įrenginio aptarnavimui reikalingus elektros darbus turi atlikti kvalifikuotas elektrikas arba kompetentingas asmuo.
- Šis gaminytis turi būti techniškai prižiūrimas įgaliojame aptarnavimo centre, turi būti naudojamos tik originalios atsarginės dalys.
 - 1) Jei šaldytuve yra bešerkšnė sistema.
 - 2) Jei šaldytuve yra šaldiklio skyrius.

Naujo prietaiso montavimas

Prieš pirmą kartą naudojant prietaisą, jūs turėtumėte žinoti kelis patarimus.

Prietaiso ventiliacija



Kad būtų geresnis vėsinimo sistemos darbas ir saugoma energija, būtina užtikrinti gerą

ventiliaciją aplink prietaisą. Dėl šios priežasties aplink šaldytuvą turi būti pakankamai laisvos vietos.

Patarimas: rekomenduojama palikti bent 50-70 mm laisvos vietos nuo šaldytuvo nugarėlės iki sienos, mažiausiai 100 mm iš viršaus, mažiausiai 100 mm nuo šono iki sienos, o priekyje palikti tiek laisvos vietos, kad galėtumėte dureles atidaryti 135°. Kaip pavaizduota brėžiniuose.

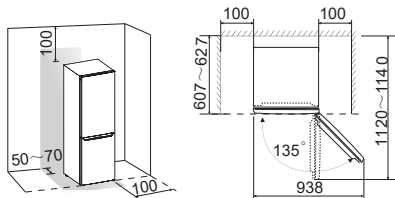

Pastaba:

- Šis prietaisas veikia klimato klasėje, nurodytoje žemiau esančioje lentelėje. Prietaisas gali veikti netinkamai, jei ilgam laikui bus paliktas aukštesnėje ar žemesnėje temperatūroje, nei nurodyti intervalai.

Klimato klasė	Aplinkos temperatūra
SN	+10°C iki +32°C
N	+16°C iki +32°C
ST	+16°C iki +38°C
T	+16°C iki +43°C

- Pastatykite prietaisą sausoje vietoje ir venkite didelės drėgmės.
- Saugokite prietaisą nuo tiesioginių saulės spindulių, lietaus ar šalčio. Pastatykite prietaisą toliau nuo karščio šaltinių, tokių kaip viryklės, židiniai ar šildytuvai.

Prietaiso lygiavimas

- Tinkamam lygiavimui ir oro cirkuliacijai apatinėje galinėje prietaiso dalyje, gali tekti koreguoti apatines kojeles. Galite nustatyti ranka arba tinkamu veržliarakčiu.
- Norint, kad durelės pačios užsidarytų, viršų paverskite atgal maždaug 10 mm.

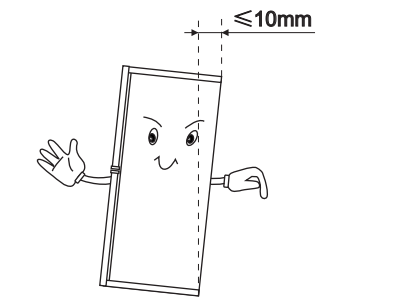





Durelių apsikimas

Jei reikia, galite pakeisti durelių varstymo pusę, iš dešinės pusės (kaip parduodamas šaldytuvas) į kairę pusę.

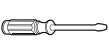
Įspėjimas! Keičiant durelių pusę, prietaisas turi būti atjungtas nuo elektros tinklo. Įsitikinkite, kad jungiklis ištrauktas iš rozetės.

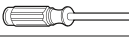
Jums reikalingi įrankiai

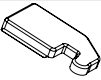
Nepripredadama		
		
8 mm veržliaraktis	Plonas atsuktuvas	Glaistiklis
		
Kryžminis atsuktuvas	Veržliaraktis	8 mm veržliaraktis
Papildomos dalys (plastikiniam maišelyje)		
		
Durų stabdiklis (kairysis)		

Pastaba: prieš pradėdami paguldyskite šaldytuvą ant galinės sienelės, kad galėtumėte lengvai pasiekti pagrindą, padėkite šaldytuvą ant minkštos pakuotės ar panašios medžiagos, kad nesugadintumėte galinės šaldytuvo pusės. Norint pakeisti durelių varstymo kryptį, rekomenduojame atlikti šiuos žingsnius:

1. Pastatykite šaldytuvą. Atidarykite viršutines dureles, kad išimtumėte lentynas (tam, kad jų nesugadintumėte) ir tuomet uždarykite dureles.

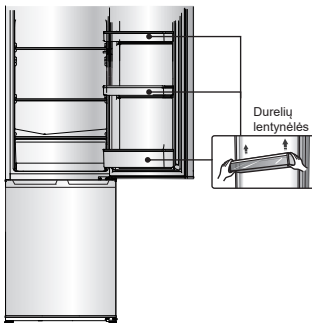

2. Naudokite glaistymo įrankį arba ploną ašmenų atsuktuvą, kad priveržtumėte skylės gaubto varžtą, kuris yra viršutiniame kairiajame šaldytuvo kampe, ir viršutinių vyrių gaubtą, kuris yra viršutiniame dešiniajame šaldytuvo kampe.

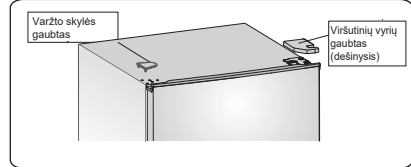

3. Atsukite specialius flanšinius savisriegius varžtus, kurie naudojami norint fiksuoti dešiniąją viršutinių vyrių dalį, naudokite 8 mm atsuktuvą arba veržliaraktį (kai tai atliekate, ranka prilaikykite viršutines dureles).

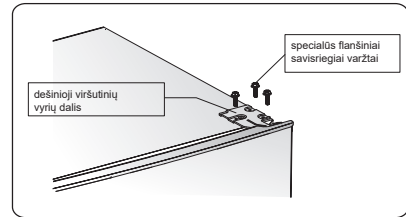

4. Nuimkite viršutinių vyrių ašį, perkelkite į priešingą pusę ir tvirtai prisukite, tuomet padėkite saugioje vietoje.

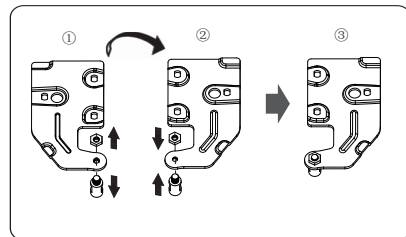

5. Nuo vidurinių vyrių nuimkite viršutines duris, atsargiai pakeldami duris tiesiai į viršų.

PASTABA: Nuimdami dureles stebėkite veržles, esančias tarp centrinių vyrių ir šaldiklio durelių apačios, nes jie gali įstrigti durelėse. Nepameskite jų.

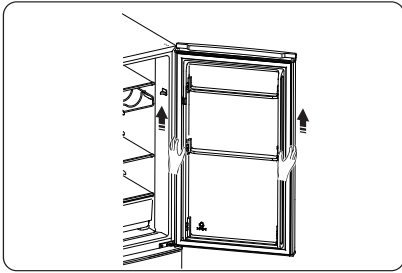

6. Padėkite viršutines dureles ant lygaus paviršiaus, kad plokštė būtų viršuje. Atsukite varžto ② ir ① dalį, tuomet įdėkite jas į kairiąją pusę ir gerai pritvirtinkite.

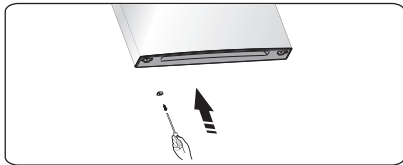
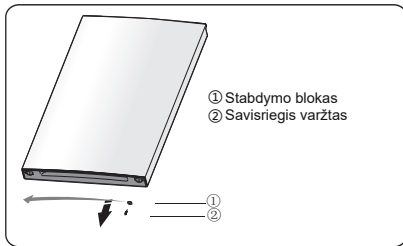

7. Atsukite du specialius krašto savisriegius varžtus, kurie yra naudojami norint užfiksuoti vidurinę vyrių dalį, tuomet nuimkite vidurinę vyrių dalį, kuri laiko apatines dureles.

PASTABA: nuimdami dureles stebėkite veržles, esančias tarp centrinių vyrių ir šaldiklio durelių apačios, nes jie gali įstrigti durelėse. Nepameskite jų.

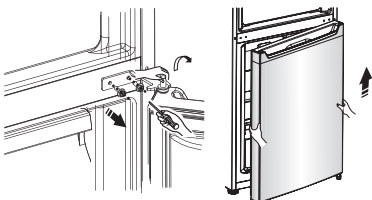

8. Padėkite apatines dureles ant lygaus paviršiaus, kad plokštė būtų viršuje. Atsukite varžto ② ir ① dalį, tuomet įdėkite jas į kairiąją pusę ir gerai pritvirtinkite.

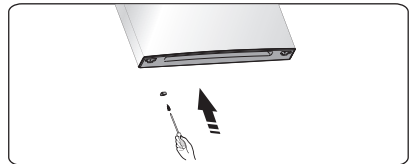
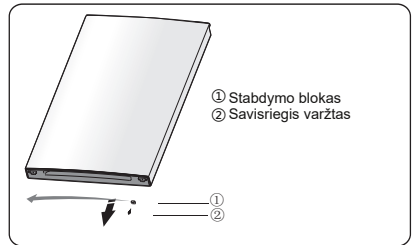

9. Pakeiskite varžtų skylių gaubtus, esančius vidurinėje gaubto plokštėje nuo kairiosios pusės į dešinę (kaip pavaizduota žemiau esančiame paveikslėlyje).

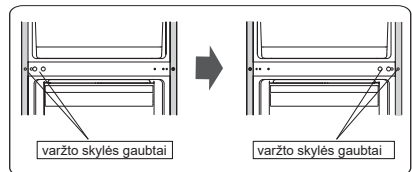

10. Padėkite šaldytuvą ant minkšto putplasčio pakuotės ar panašios medžiagos. Nuimkite abi nustatomos apatinės kojelės dalis ir apatinę vyrių dalį – atsukite specialius flanšinius savisriegius varžtus.



11. Atsukite apatinių vyrių ašis ir nuimkite jas, perkeltkite į skylės, kurios yra šalia viena kitos, priveržkite.

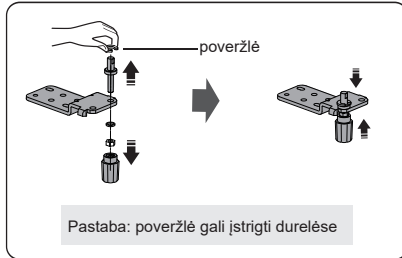

12. Apatinę vyrių dalį įdėkite į kairiąją pusę ir prisukite specialiais krašto savisriegiais varžtais. Perneškite priekinių kojelių fiksuotą plokštę į kitą pusę ir prisukite ją specialiais krašto savisriegiais varžtais. Uždėkite reguliuojamas apatinių kojelių dalis.

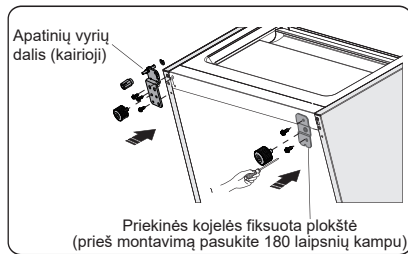

13. Apatinės dureles nustatykite į tinkamą padėtį, sulygiuokite apatinę vyrių dalį, įkiškite vyrių ašį į apatinę apatinių durelių skylę ir prisukite varžtais.

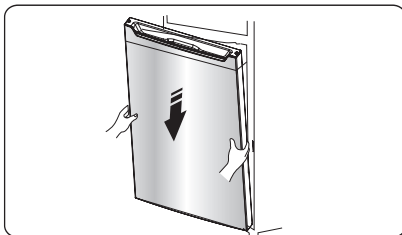

14. Apsukite vidurinę vyrių dalį 180 laipsnių kampų, perneškite ją ir sulygiuokite, įkiškite vidurinę vyrių ašį į viršutinę apatinių durelių skylę, priveržkite varžtais.

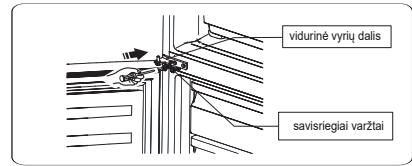

15. Viršutinės dureles nustatykite į tinkamą padėtį. Sutvirtinkite durų lygį, įsitikinkite, kad vidurinė vyrių ašis yra apatinėje viršutinių durelių skylėje.

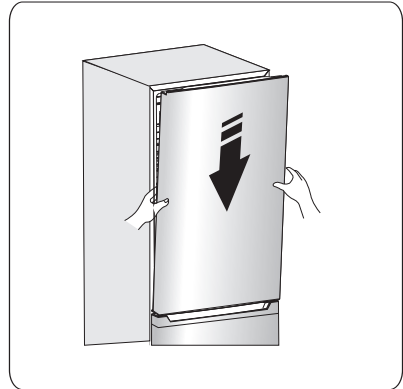

16. Perkeltite viršutinę vyrių dalį ir įkiškite viršutinę vyrių ašį į viršutinę viršutinių durelių skylę (kai tai atliekate, prilaikykite viršutinės dureles ranka), viršutinę vyrių dalį fiksuokite specialiais savisriegiais varžtais.

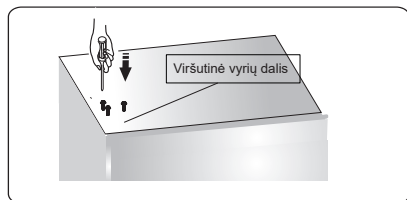

17. Uždėkite varžto skylės gaubtą ant viršutinio dešiniojo šaldytuvo kampo. Uždėkite viršutinį vyrių gaubtą (esantį plastikiniame maišelyje) ant kairiojo kampo. Kitą viršutinį vyrių gaubtą įdėkite į plastikinį maišelį.

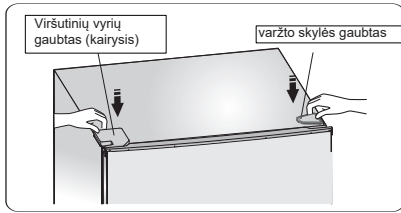

17. Atidarykite viršutines dureles ir įdėkite durų lentynas, tuomet uždarykite dureles.

Įspėjimas!

Prieš keisdami durelių varstymo kryptį, atjunkite prietaisą nuo elektros lizdo. Ištraukite jungiklį iš elektros lizdo.

Prietaiso aprašymas

1. Valdiklio dėžė ir LED lemputė
2. Durų jungiklis
3. Butelio lentyna (pasirenkama)
4. Lentyna
5. Daržovių skyriaus dangtis
6. Daržovių skyrius
7. Šaldiklio vidurinis stalčius
8. Šaldiklio apatinis stalčius
9. Nustatoma apatinė kojėlė
10. Dėklas kiaušiniams (vidinis, pasirenkamas)
11. Viršutinė lentyna
12. Šaldytuvo durelės
13. Apatinė lentyna
14. Šaldiklio durelės

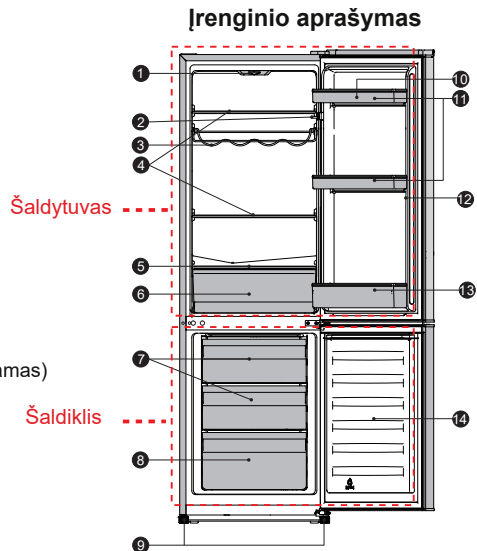

Pastaba: Mūsų gaminami prietaisai nuolat keičiami, todėl jūsų įsigytas šaldytuvas gali šiek tiek skirtis nuo naudojimo instrukcijoje nurodyto, tačiau jo funkcijos ir naudojimo metodai išlieka tokie patys. Kad šaldiklyje būtų daugiau vietos, galite išimti stalčių montavimo laikiklius ir integruotą ledo gaminimo prietaisą/pasukamą ledo padėklą.

Pastaba: kad būtų kiek įmanoma mažesnės prietaiso energijos sąnaudos, visas lentynas ir stalčius dėkite į pradinę jų padėtį, kaip pavaizduota paveikslėlyje.

Valdymas

Ijungimas ir temperatūros nustatymas

- Įkiškite jungties jungiklį į įžemintą ir apsaugotą rozetę. Kai šaldytuvo durelės atidarytos, viduje užsidega šviesa. Kai šaldytuvą pastatoma savo vietoje, palaukite 5 minutes, kol elektra bus pradedama tiekti. Nelaikykite produktų šaldytuvo viduje, kol temperatūra nebus pakankamai žema.
- Temperatūros pasirinkimo rankenėlė yra šaldytuvo skyriaus dešinėje pusėje.

Nustatymo 0 reikšmė:

išjungta.

Pasukite rankenėlę pagal laikrodžio rodyklę, kad įjungtumėte prietaisą.

Nustatymo 1 reikšmė:

Aukščiausia temperatūra, šilčiausias nustatymas.

Nustatymo 7 (sustabdymas) reikšmė:

Žemiausia temperatūra, šalčiausias nustatymas.

PASTABA: nustačius aukštą temperatūrą, maistas ges greičiau.

- Kad maisto produktai ilgiau išsilaikytų, geriausia rinktis vidutinius nustatymus.

Svarbu! Įprastai mes rekomenduojame nustatyti 2, 3 ar 4 poziciją, jei norite aukštesnės ar žemesnės temperatūros, pasukite rankenėlę atitinkamai ties šiltesne ar vėsesne pozicija. Kai pasuksite rankenėlę ties vėsesnė padėtimi, bus didesnis energijos vartojimo efektyvumas, kitu atveju bus didesnis energijos suvartojimas.

Svarbu! Aukšta aplinkos temperatūra (pavyzdžiui, karštomis vasaros dienomis) ir žemos temperatūros nustatymai (6 ir 7 pozicija) gali lemti, kad kompresorius veiks nuolat ar net nesustodamas!

Priežastis: kai aplinkos temperatūra yra aukšta, kompresorius turi veikti nuolat, kad palaikytų žemą temperatūrą prietaise.

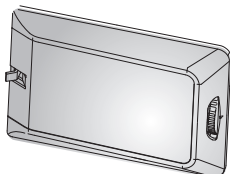

LED lemputės keitimas



Įspėjimas! Jei apšvietimo lemputė sugenda, PATS NAUDOTOJAS JOS NEGALI KEISTI! Jei apšvietimo lemputę keičia nepatyręs asmuo, galimi sužeidimai arba rimti gedimai. Lemputę turi keisti kvalifikuotas asmuo, kad būtų išvengta pavojų. Susisiekite su vietos klientų aptarnavimo centru.

- Prieš keisdami apšvietimo lemputę, išjunkite prietaisą ir atjunkite jį nuo elektros tinklo arba patraukite saugiklį arba grandinės pertraukiklį.
- LED lemputės duomenys: 220-240V MAX2W.
- Ištraukite jungiklį iš elektros lizdo.
- Kad pakeistumėte LED lemputę, atsukite varžtą.
- Pakeiskite pažeistą LED lemputę.
- Vėl įjunkite prietaisą.

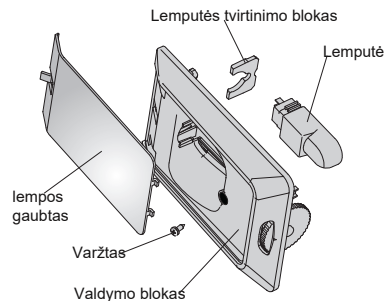

Prietaiso naudojimas

Priedai 1)

Stumdomos lentynos/dėklai

- Jūsų prietaise yra įvairios stiklo, plastiko sandėliavimo lentynos arba vieliniai loveliai, įvairūs modeliai turi skirtingus derinius ir skirtingi modeliai turi skirtingas savybes.
- Šaldytuvo sienose yra bėgeliai, kad lentynas galėtumėte išdėstyti taip, kaip pageidaujate.

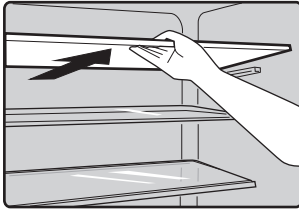

Durų lentynų padėtis

- Kad galėtumėte laikyti įvairaus dydžio pakuočių maisto produktus, durelių lentynas galima nustatyti įvairiame aukštyje.

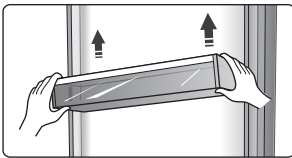

Šaldytuvo skyrius 2)

- Maistui, kuris neturi būti užšaldomas, laikyti. Skirtingi skyriai, pritaikyti skirtingiems maisto produktams.

Šaldyto maisto skyrius 2)

- Šviežio maisto šaldymui ir šaldyto ar stipriai sušaldyto maisto laikymui ilgesnį laikotarpį.

Maisto atšildymas 2)

- Šaldytuvo skyriuje.
- Kambario temperatūroje.
- Mikrobangų krosnelėje.
- Įprastoje arba konvekciniėje krosnelėje.
- Kartą atšildyto maisto negalima vėl užšaldyti.

- 1) Jei prietaise yra susiję priedai ir funkcijos.
- 2) Jei prietaise yra šaldymo skyrius.

Butelių lentyna

- Vyno ir gėrimų butelių laikymui, ją galite išimti ir išvalyti.



Daržovių stalčius

- Stalčius tinkamas laikyti vaisius ir daržoves.

Šaldiklio stalčius

- Šaldytam maistui laikyti.

Ledo kubelių dėklas

- Ledo gamybai ir ledo kubelių laikymui.

Naudingi patarimai ir gudrybės

Energijos taupymo patarimai

Norėdami taupyti energiją, vadovaukitės šiomis rekomendacijomis.

- Norėdami taupyti energiją, nepalikite ilgam laikui atidarytų durelių.
- Pasirūpinkite, kad šaldytuvas stovėtų toliau nuo bet kokių šilumos šaltinių (tiesioginių saulės spindulių, elektrinių orkaičių ar viryklių ir pan.).
- Nenustatinėkite šaltesnės nei būtina šaldytuvo temperatūros.
- Šaldytuve nelaikykite šilto maisto arba garuojančių skysčių.
- Statykite šaldytuvą gerai vėdinamoje patalpoje. Skaitykite skyrių „Naujo šaldytuvo diegimas“.
- Jeigu schema rodo tinkamą stalčių, vaisių ir daržovių skyriaus bei lentynų išdėstymą, šio išdėstymo nekeiskite, kadangi tai efektyviausia konfigūracija.

Patarimai, kaip atšaldyti šviežią maistą

- Nedėkite karšto maisto tiesiai į šaldytuvą ar šaldiklio skyrių. Tokiu būdu didinama vidaus temperatūra, dėl to kompresorius stipriau dirba ir vartoja daugiau energijos.
- Uždenkite ir suvyniokite, ypač, jei maistas yra itin intensyvaus kvapo.

Atšaldymo patarimai

- Mėsa (visų rūšių), supakuota maistinėje plėvelėje: suvyniokite ir dėkite ant stiklinės lentynos virš daržovių stalčiaus. Visuomet laikykitės maisto laikymo laiko nurodymų ir vadovaukitės gamintojų nurodytomis datomis.
- Virtas maistas, šalti patiekalai ir pan.: tokį maistą būtina uždengti, jį galima laikyti bet kurioje lentynoje.
- Vaisiai ir daržovės: vaisiai ir daržovės turi būti laikomi specialiaame stalčiuje.
- Sviestas ir sūris: šie produktai turi būti suvynioti sandariose pakuotėse ar maistinėje plėvelėje.
- Pieno buteliai: turi būti su dangteliais ir laikomi durų lentynose.

Šaldymo patarimai

- Jeigu šaldytuvas naudojamas pirmą kartą arba buvo nenaudojamas ilgą laiką, prieš dėdami maistą į šaldymo kamerą, leiskite jam veikti bent 2 valandas, esant didesniems nustatymams.
- Maistą ruoškite mažomis porcijomis tam, kad jis greitai užšaltų, o prireikus būtų galima atšildyti reikiamą kiekį.
- Maistą vyniokite į sandarią aliuminio foliją arba plastikinę maistinę plėvelę.
- Neleiskite nešaldytam maistui liestis su jau užšaldytais maisto produktais. Nešaldytas maistas gali padidinti šaldyto temperatūrą.
- Jeigu užšaldyti produktai naudojami tiesiai iš šaldymo kameros, jie gali sukelti odos nušalimus.

Užšaldyto maisto laikymo patarimai

- Patikrinkite, ar šaldyto maisto pardavėjas tinkamai jį laikė.
- Atšildžius maistą, jis greitai genda ir negali būti užšaldomas pakartotinai. Neviršykite gamintojo nurodyto maisto laikymo termino.

Šaldytuvo išjungimas

Jeigu šaldytuvą norite išjungti ilgesniam laikui, kad jame nesusidarytų pelėsiai, būtina atlikti šiuos veiksmus.

1. Išimkite visą maistą.
2. Ištraukite maitinimo laidą iš elektros lizdo.
3. Kruopščiai išvalykite ir nusauskite šaldytuvą.
4. Palikite šiek tiek pravertas visas duris, kad oras galėtų cirkuliuoti.

Valymas ir priežiūra

Higienos sumetimais šaldytuvą (įskaitant jo išorės ir vidaus priedus) būtina reguliariai valyti bent kartą į du mėnesius.

Dėmesio! Valant šaldytuvą turi būti atjungtas nuo maitinimo lizdo. Elektros smūgio pavojus! Prieš valydami šaldytuvą, išjunkite jį ir atjunkite maitinimo laidą.

Išorės valymas

Norėdami, kad šaldytuvą gražiai atrodytų, reguliariai jį valykite.

- Skaitmeninį skydelį ir ekrano skydelį šluostykite švaria, minkšta šluoste.
- Vandeni purškite ant šluostės, ne ant šaldytuvo. Tokiu būdu drėgmė tolygiai paskirstoma ant paviršiaus.
- Dureles, rankenėles ir korpuso paviršių valykite švelniu valikliu, tuomet sausai nušluostykite minkšta šluoste.

Dėmesio!

- Nenaudokite aštrių daiktų, jie gali sugadinti paviršių.
- Valymui nenaudokite skiediklių, automobilių ploviklių, baliklių, eterinio aliejaus, abrazyvinių valiklių arba organinių tirpiklių. Jie gali sugadinti šaldytuvo paviršių ir sukelti gaisrą.

Vidaus valymas

Šaldytuvo vidų būtina reguliariai valyti. Valyti lengviau, kai jame mažai maisto. Šaldytuvo šaldymo kamerą valykite silpnu sodos bikarbonato tirpalu, tuomet nuskalaukite šiltu vandeniu, naudodami išgręžtą kempinėle arba šluostę. Prieš dėdami lentynas ir krepšius, gerai iššluostykite. Kruopščiai nusauskite visus paviršius ir išimamas dalis. Nors šis šaldytuvą automatiškai atitirpinamas, dažnai darinėjant šaldymo kameros dureles, ant jų vidinių senelių gali atsirasti šerkšnas. Jeigu šerkšno sluoksnis labai storas, palaukite, kol kameroje liks nedidelis maisto kiekis ir atlikite šiuos veiksmus:

1. Išimkite jame esantį maistą ir priedų krepšius, atjunkite šaldytuvą nuo maitinimo lizdo ir palikite atidarytas dureles. Gerai vėdinkite patalpą, kad pagreitintumėte atitirpimo procesą.
2. Atitirpinę, išvalykite šaldiklį pagal aukščiau pateiktas instrukcijas.

Dėmesio! Nenaudokite aštrių objektų šerkšno pašalinimui iš šaldymo kameros. Šaldytuvą galima įjungti tik tuomet, kai jis bus visiškai sausas.

Durų tarpiklių valymas

Pasirūpinkite, kad šaldytuvo durų tarpikliai būtų švarūs. Dėl lipnaus maisto ir gėrimų tarpikliai gali prilipti prie korpuso ir suplyšti atidarant duris. Plaukite tarpiklius švelniu valikliu ir šiltu vandeniu. Išvalę, gerai nuskalaukite ir išdžiovinkite.

Dėmesio! Šaldytuvą galima įjungti tik tuomet, kai durų tarpikliai visiškai sausi.

LED lemputės keitimas

Įspėjimas. Šaldytuvo naudotojams keisti LED lemputes draudžiama! LED lemputei sugedus, susisiekite su klientų aptarnavimo centru.

Sutrikimų šalinimas

Jeigu susiduriate su šaldytuvo problemomis arba nerimaujate, kad jis netinkamai veikia, prieš kviesdami pagalbą, galite atlikti keletą paprastų šiame skyriuje aprašytų patikrinimų.

Dėmesio! Nebandykite šaldytuvo taisyti patys. Jeigu atlikus žemiau aprašytus patikrinimus, problema išlieka, susisiekite su kvalifikuotu specialistu, įgaliotu techninės priežiūros techniku arba parduotuve, kurioje pirkote šaldytuvą.

Problema	Galima priežastis ir sprendimas
Prietaisas blogai veikia	Patikrinkite, ar tinkamai įjungtas maitinimo laidas į maitinimo lizdą.
	Patikrinkite saugiklį arba maitinimo šaltinio grandinę. Jei reikia, pakeiskite.
	Per žema aplinkos temperatūra. Norėdami išspręsti šią problemą, nustatykite šaltesnę šaldytuvo kameros temperatūrą.
	Automatinio atitirpinimo ciklo metu arba kurį laiką po to, kai šaldytuvus įjungiamas, šaldiklis neveikia. Tai normalus procesas, skirtas apsaugoti kompresorių.
Kameros skleidžia kvapą	Būtina išvalyti šaldytuvo vidų.
	Kvapus gali skleisti tam tikras maistas, dėžutės arba pakuotės.
Šaldytuvus skleidžia garsus	Toliau aprašyti garsai yra normalūs: <ul style="list-style-type: none"> • Kompresoriaus veikimo garsas. • Oro judėjimo garsas iš mažo ventiliatoriaus motoro šaldymo arba kitose kamerose. • Oro judėjimo triukšmas, kurį sukelia mažas ventiliatoriaus variklis, esantis šaldiklio skyriuje ar kituose skyriuose. • Gurguliavimas, panašus į verdantį vandenį. • Pokšėjimas automatinio atitirpinimo metu. • Traškėjimas prieš įsijungiant kompresoriui.
	Kiti neįprasti garsai gali atsirasti dėl toliau aprašytų priežasčių. Jiems atsiradus, būtina patikrinti šaldytuvą ir imtis veiksmų: <p>Šaldytuvus pastatytas nelygiai.</p> <p>Šaldytuvo galinė pusė liečiasi su siena.</p> <p>Krenta arba rieda buteliai ar tara.</p>
Variklis nuolat veikia	Dažnai veikiančio variklio garsas yra normalus reiškinys, jis dažniau veikia esant šioms aplinkybėms: <ul style="list-style-type: none"> • Nustatyta šaltesnė nei reikia temperatūra. • Į šaldytuvą neseniai buvo pridėta daug šilto maisto. • Šaldytuvo išorėje esanti temperatūra per aukšta. • Duryš paliekamos atviros per ilgai arba per dažnai. • Šaldytuvus buvo ką tik pastatytas arba įjungtas, nenaudojus ilgą laiką.
Kameroje atsiranda šerkšno sluoksnis	Patikrinkite, ar maistas neužkimšo oro išleidimo angų, o maistas išdėstytas užtikrinant pakankamą ventilaciją. Patikrinkite, ar gerai uždarytos durelės. Norėdami pašalinti šerkšną, skaitykite skyrių „Valymas ir priežiūra“.

Viduje naudojama per aukštą temperatūrą	Durys buvo paliktos atviros per ilgai arba per dažnai; arba duris laiko praviras pašalinis objektas; arba šaldytuvus pastatytas palikus nepakankamai erdvės šonuose, gale ir viršuje.
Viduje naudojama per žemą temperatūrą	Padidinkite temperatūrą, vadovaudamiesi skyriuje „Ekranu valdikliai“ pateiktomis instrukcijomis.
Durys sunkiai užsidaro	Patikrinkite, ar šaldytuvo viršus atloštas 10-15 mm, kad durelės savaime užsidarytų. Galbūt koks nors objektas šaldytuvo viduje neleidžia jo uždaryti.
Vanduo laša ant grindų	Vandens indas (šaldytuvo galinės dalies apačioje) gali būti netinkamai sulygiuotas, išleidimo vamzdelis (esantis po kompresoriaus dėklu) gali būti netinkamai sureguliuotas ir nenukreipti vandens į vandeniu skirtą indą, arba gali būti užsikimšęs vandens išleidimo vamzdelis. Atitraukite šaldytuvą nuo sienos ir patikrinkite vandens indą bei išleidimo vamzdelį.
Neveikia apšvietimas	<ul style="list-style-type: none"> ● LED apšvietimas gali būti sugedęs. Skaičiuokite skyrių apie LED lempučių valymą ir priežiūrą. ● Kontrolės sistema išjungė apšvietimą dėl per ilgai atidarytų durų. Norėdami iš naujo aktyvuoti apšvietimą, uždarykite ir vėl atidarykite duris.

Šaldytuvo išmetimas

Šaldytuvą draudžiama išmesti kartu su buitinėmis atliekomis.

Yra kelios išmetimo galimybės:

- jeigu vietos savivaldybė yra įkūrusi surinkimo sistemas, kuriose elektroninės atliekos gali būti išmetamos nemokamai;
- jeigu gamintojas seną šaldytuvą pasiims atgal ir pasirūpins jo sunaikinimu nemokamai;
- senuose gaminiuose yra vertingų išteklių, todėl juos galima parduoti į metalo laužą. Išmetus atliekas miškuose ir gamtoje, kyla pavojus Jūsų sveikatai, kai pavojingos medžiagos nuteka į gruntinius vandenis, o iš jų – į maisto grandinę.

	Tinkamas įrenginio šalinimas
	<p>Šis ženklas reiškia, jog šio produkto visoje Europos Sąjungoje negalima išmesti kartu su kitomis buitinėmis atliekomis. Norėdami apsaugoti aplinką ir žmonių sveikatą nuo nekontroliuojamai išmetamų šiukšlių, pasirūpinkite tinkamu perdurbimu, skatindami ilgalaikį antrinių žaliavų panaudojimą. Norėdami grąžinti panaudotą įrenginį, naudokitės grąžinimo ir surinkimo sistemomis, arba susisiekite su pardavėju, iš kurio jį pirkote. Pardavėjas priims produktą saugiam perdurbimui.</p>

- Kad maistas neužsiterštų, vadovaukitės šiomis instrukcijomis
- Ilgai laikant atidarytas dureles, gali ženkliai padidėti temperatūra prietaiso skyriuose.
- Reguliariai valykite paviršius, kurie liečiasi su maistu, bei pasiekiamą drenažo sistemą.
- Išvalykite vandens talpas, jei jos nenaudojamos 48 val.
- Šviežią mėsą ir žuvį laikykite tinkamose šalpose šaldytuve, kad nebūtų kontakto su kitu maistu.
- Dviejų žvaigždučių šaldyto maisto skyriai tinkami laikyti šaldytą maistą, ledų laikymui bei gamybai, ledo kubelių gamybai.
- Vienos, dviejų ir trijų žvaigždučių skyriai netinkami šviežio maisto šaldymui.

Užsaky mas	Skyrių TIPAS	Laikymo temperatūra.[°C]	Maistas
1	Šaldytuvus	+2 ≤ +8	Kiaušiniai, virtas maistas, supakuotas maistas, vaisiai ir daržovės, pieno produktai, pyragai, gėrimai ir kitas maistas, kurio negalima užšaldyti.
2	(***)*-Šaldiklis	≤ -18	Jūros gėrybės (žuvis, krevetės, vėžiagyviai), gėlavandenio vandens produktai ir mėsos produktai (rekomenduojama laikyti ne ilgiau kaip 3 mėnesius, kad nesuprastėtų skonis ir maistinių medžiagų vertė), tinka užšaldyti šviežią maistą.
3	***-Šaldiklis	≤ -18	Jūros gėrybės (žuvis, krevetės, vėžiagyviai), gėlavandenio vandens produktai ir mėsos produktai (rekomenduojama laikyti ne ilgiau kaip 3 mėnesius, kad nesuprastėtų skonis ir maistinių medžiagų vertė), netinka užšaldyti šviežią maistą.
4	"- Šaldiklis	≤ -12	Jūros gėrybės (žuvis, krevetės, vėžiagyviai), gėlavandenio vandens produktai ir mėsos produktai (rekomenduojama laikyti ne ilgiau kaip 2 mėnesius, kad nesuprastėtų skonis ir maistinių medžiagų vertė), netinka užšaldyti šviežią maistą.
5	•- Šaldiklis	≤ -6	Jūros gėrybės (žuvis, krevetės, vėžiagyviai), gėlavandenio vandens produktai ir mėsos produktai (rekomenduojama laikyti ne ilgiau kaip 1 mėnesį, kad nesuprastėtų skonis ir maistinių medžiagų vertė), netinka užšaldyti šviežią maistą.
6	0-star	-6 ≤ 0	Šviežia kiauliena, jautiena, žuvis, vištiena, tam tikras pakuotas, apdorotas maistas ir pan. (rekomenduojama suvalgyti tą pačią dieną, geriausia nelaikyti ilgiau kaip 3 dienas). Iš dalies supakuoti perdirbti maisto produktai (neužšaldomi maisto produktai)
7	Šaldymas	-2 ≤ +3	Šviežia/šaldyta kiauliena, jautiena, vištiena, gėlavandenio vandens produktai ir pan. (7 dienas žemesnėje kaip 0 °C temperatūroje, aukštesnėje nei 0 °C temperatūroje). Rekomenduojama suvartoti tą pačią dieną, geriausia nelaikyti ilgiau kaip 2 dienas. Jūros gėrybės (mažesnėje nei 0 °C temperatūroje, 15 dienų, nerekomenduojama laikyti aukštesnėje nei 0 °C temperatūroje).

8	Šviežias maistas	$0 \leq +4$	Šviežia kiauliena, jautiena, žuvis, vištiena, pagamintas maistas ir pan. (rekomenduojama suvalgyti tą pačią dieną, geriausia nelaikyti ilgiau kaip 3 dienas).
9	Vynas	$+5 \leq +20$	Raudonas vynas, baltas vynas, putojantis vynas ir pan.

Pastaba: skirtingus maisto produktus laikykite skirtinguose skyriuose ir tinkamoje temperatūroje.

- Jei šaldytuvą ilgą laiką paliekamas tuščias, išjunkite jį, atšildykite, išvalykite, leiskite išdžiūti ir palikite dureles atviras, kad prietaiso viduje nesikauptų pelėsis.

Išvalykite vandens išleidimo sistemą (specialus vandens dozatorius):

- Išvalykite vandens talpas, jei jos nenaudojamos 48 val.; išskalaukite vandens sistemą, prijungtą prie vandens tiekimo, jei vanduo nebuvo leidžiamas 5 dienas.

Hisense

life reimagined