

gorenje

Kovinski rezalni stroj

Metalna rezalica

Metalna rezalica

Метален режач

Metal food slicer

Kovovž elektrickž kriječ

Kovový krájač

Metalowa krajalnica

Feliator de alimente

Fém szeletelő

Метална резачка за месо

Металлическая ломтерезка

Allesschneider

Trancheuse

R 706 A



Navodila za uporabo	SI
Priručnik za upotrebu	BIH HR
Priručnik za korištenje	RS MNE
Упатства за употреба	MK
Instruction manuals	GB
Návod k použití	CZ
Návod na použitie	SK
Instrukcja obsługi	PL
Instructiuni de utilizare	RO
Használati utasítás	HU
Инструкции за употреба	BG
Руководство по эксплуатации	RUS
Gebrauchsanleitung	DE
Notice d'utilisation	FR
Udhëzime për përdorim	AL

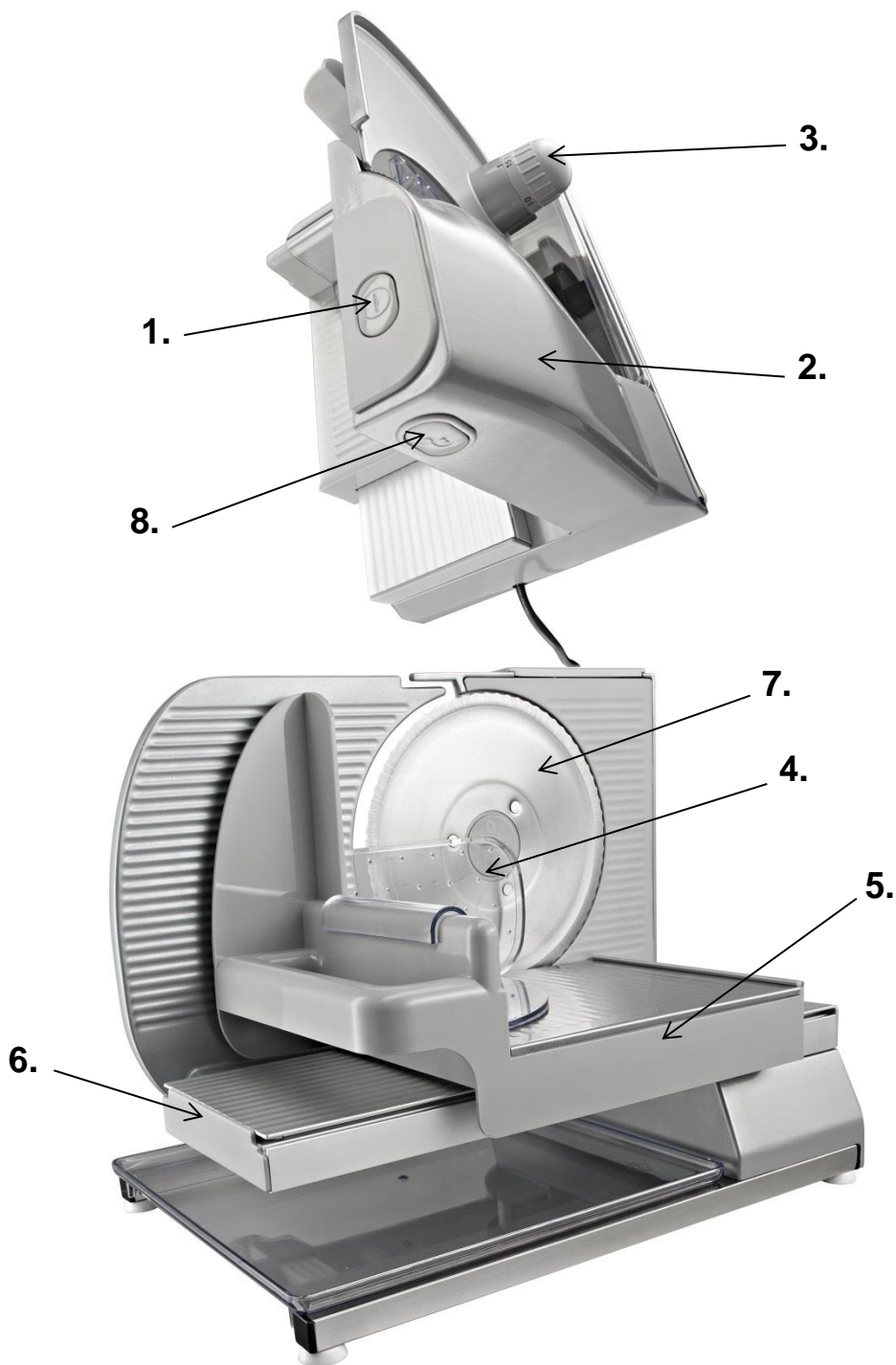

KOVINSKI REZALNI STROJ

Rezalni strojček je namenjen za uporabo v gospodinjstvu in ni predviden za uporabo v lokalih. Rezalni strojček uporabljate za rezanje količin hrane, ki so običajne za gospodinjstvo. Navodila shranite in jih priložite strojčku, če ga odstopite novemu lastniku.

Opis

Prosimo, glejte stran s slikami.

1. Tipka za vklop
2. Pogonska enota
3. Vrtljivi gumb z nastavno ploščo. Nastavitev širine rezanja (0 do 15 mm)
*Možnost izvleka za čiščenje plošče za nastavev debeline rezanja.
4. Držalo (varno rezanje manjših kosov hrane)
5. Sani (usmerjanje hrane proti nožu)
6. Miza (nosilna površina sani)
7. Nož- RSG Solingen
8. Varnostni gumb. Pritisnite pred vklopom strojčka.

Varnostna opozorila!

Nevarnost poškodb! Strojček lahko priključite in uporabljate le v skladu s specifikacijami, ki so navedene na napisni tablici.

Ne uporabljate poškodovanega strojčka ali strojčka s poškodovano priključno vrvico. Aparat ni namenjen, da bi ga uporabljali otroci in osebe z zmanjšanimi fizičnimi ali psihičnimi sposobnostmi in tudi ne osebe s pomanjkljivimi izkušnjami in znanjem, razen če jih pri uporabi nadzoruje ali jim svetuje oseba, ki je odgovorna za njihovo varnost.

Otroci naj se ne igrajo z aparatom.

Po uporabi strojčka, kadar ga pustite brez nadzora, ali če je pokvarjen, vedno izvlecite vtič iz vtičnice.

Priključne vtičnice ne vlecite preko ostrih robov oziroma vročih površin in ne uporabljajte je za prenašanje strojčka.

Da preprečite poškodbe, naj popravila, kot je na primer menjava priključne vrvice, vedno opravlja le servisni center. Poškodovan priključni kabel lahko zamenja samo proizvajalec, oziroma pooblaščen serviser, da se s tem prepreči nevarnost.

Ko strojček izločite iz uporabe ga onesposobite za nadaljnjo uporabo.

Aparata ne priklopljajte na zunanje časovno stikalo ali sistem za daljinsko upravljanje, da ne povzročite nevarnosti. Židna vtičnica mora biti dosegljiva in mora imeti ozemljitveni kontakt (ob upoštevanju veljavnih tehničnih predpisov).

Raven hrupa: Lc < 75 dB (A)

Ta oprema je označena v skladu z evropsko smernico 2012/19/EU o odpadni električni in elektronski opremi (waste electrical and electronic equipment - WEEE). Smernica opredeljuje zahteve za zbiranje in ravnanje z odpadno električno in elektronsko opremo, ki veljajo v celotni Evropski Uniji.

Delovanje rezalnega strojčka

Pred prvo uporabo strojček dobro očistite.

Priprava:

- Strojček postavite na gladko, čisto površino.
- Vtič priključite v vtičnico
- Na strojček položite sani in držalo
- Nastavite želeno širino rezanja(0) do (15mm)
- Nižje nastavitve zagotavljajo rezanje zelo tankih kosov (na primer za salame, šunko..)

Vklop/izklop strojčka

Nevarnost da vas poškoduje oster nož.

Ko stroj izklopite, se nož še kratek čas vrti. Pazite, da se ga ne dotaknete z rokami.

Opozorilo!

Motor se lahko pregreje. Po največ 5 minutah neprekinjene uporabe strojček izklopite in pustite, da se ohladi.

Rezanje

Hrano rahlo potiskajte proti nastavljeni plošči in naprej proti nožu, ki se vrti. Strojčka ne uporabljajte brez sani ali držala, razen če je to resnično potrebno zaradi oblike hrane.

Po uporabi

Širino rezanja nastavite na »P«. Po rezanju mastne hrane (na primer meso, klobase, sir): iz higienskih razlogov takoj očistite strojček in še posebej nož (glejte poglavje "čiščenje").

Čiščenje

Nevarnost, da vas poškoduje oster nož. Pred čiščenjem izvalcite vtič priključne vrvice iz vtičnice in snemite nož. Noža ne prijemljite za rezalno površino, temveč za gumb noža.

Odstranitev plošče : Ploščo za nastavev debeline reza lahko odstanite, če nastavite gumb za nastavev debeline reza natančno na pozicijo za odstranitev plošče * . Za odstranitev plošče gumb nato povlecite proti sebi .

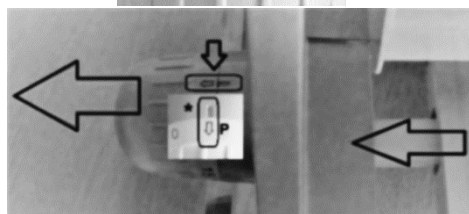
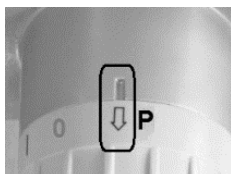

Nevarnost električnega udara: Strojčka ne potaplajte in čistite pod tekočo vodo.

Opozorilo

Površine se lahko poškodujejo, torej ne uporabljajte grobih čistilnih sredstev.

Snemanje/nameščanje noža

Sani toliko pomaknete nazaj, da je nož dostopen. Nož z gumbom obrnite do konca v smeri urnega kazalca in ga snemite.

Nož vstavite tako, da ga držite navpično z gumbom, nato pa obrnite v nasprotno smer urinega kazalca.

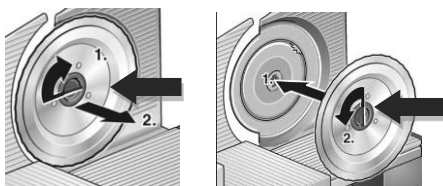

Shranjevanje

Nevarnost, da vas poškoduje oster nož. Strojček shranite na takšno mesto, da ga otroci ne dosežejo. Vrtljiv gumb nastavite na »P«.

Okolje

Aparata po preteku življenjske dobe ne zavržite skupaj z običajnimi gospodinjskimi odpadki, temveč ga odložite na uradnem zbirnem mestu za recikliranje. Tako pripomorete k ohranitvi okolja.

Garancija in servis

Za informacije ali v primeru težav se obrnite na Gorenjev center za pomoč uporabnikom v vaši državi (telefonsko številko najdete v mednarodnem garancijskem listu). Če v vaši državi takšnega centra ni, se obrnite na lokalnega Gorenjevega prodajalca ali Gorenjev oddelek za male gospodinjske aparate.

Samo za osebno uporabo!

GORENJE
VAM ŽELI OBILO ZADOVOLJSTVA PRI
UPORABI VAŠEGA APARATA!
Pridržujemo si pravico do sprememb!

METALNA REZALICA

Rezalica je namijenjena upotrebi u domaćinstvu i nije predviđena za upotrebu u lokalima. Rezalicu koristite za rezanje količina hrane koje su uobičajene za domaćinstvo.

Uputstva spremite i priložite aparatu ako ga dajete novome vlasniku.

Opis

Pogledajte stranu s ilustracijama.

Slike:

1. Tipka za uključenje
2. Pogonska enota
3. Okretni gumb s pločom za podešavanje. Podešavanje širine rezanja (o do 15 mm).
4. Držalo. Bezbjedno rezanje manjih komada hrane.
5. Saonice. Usmjeravanje hrane prema nožu.
6. Postolje. Bezbjedno rezanje manjih komada hrane.
7. Nož-RSG Solingen
8. Sigurnosni gumb. Pritisnite prije uključjenja aparata. Sprečava nehotično uključjenje aparata.

Sigurnosna upozorenja

Opasnost od ozljeda

Aparat priključite i koristite samo u skladu sa specifikacijama, navedenima na natpisnoj pločici. Ne koristite aparat u kvaru ili aparat sa oštećenim priključnim kabelom.

Ovaj aparat nije namijenjen osobama (uključujući djecu) sa smanjenim fizičkim ili mentalnim sposobnostima niti osobama koje nemaju dovoljno iskustva i znanja, osim ako im je osoba odgovorna za njihovu sigurnost dala dopuštenje ili ih uputila u korištenje aparata. Malu djecu potrebno je nadzirati kako se ne bi igrala s aparatom.

Nakon upotrebe aparata, kada je bez nadzora ili ako je u kvaru, uvijek izvucite utikač iz utičnice.

Priključni kabel ne vucite preko oštih rubova.

Da biste spriječili ozljede, neka popravke, kao što je npr. izmjena priključnog kabela, uvijek obavlja samo servisni centar.

Kada aparat više ne služi svrsi, onespособite ga za daljnju upotrebu.

Kako biste izbjegli opasne situacije, aparat nikada nemojte spajati na vanjski prekidač kojim upravlja mjerac vremena ili sustav daljinskog upravljanja. Zidna utičnica mora biti stalno dostupna i mora imati kontakt za uzemljenje (sigurnosna utičnica), uz poštovanje važećih tehničkih propisa!

Razina buke: Lc < 75 dB (A)

Djelovanje rezalice

Prije prve upotrebe dobro očistite aparat.

Priprema:

- Aparat postavite na glatku, čistu površinu.
- Utikač priključite u utičnicu.
- Na aparat postavite saonice i držalo.
- Podesite željenu širinu rezanja (0 do 15 mm).
- Niže vrijednosti podešavanja omogućuju rezanje vrlo tankih komada (na primjer za salame, šunku).

Uključenje /isključenje aparata

Opasnost od ozljeda oštrim nožem.

Nakon isključenja aparata, nož se još neko vrijeme vrti. Pazite da ga ne dotaknete rukama.

Upozorenje!

Motor se može pregrijati.

Nakon najviše 5 minuta neprekidne upotrebe isključite aparat i pustite da se ohladi.

Rezanje

- Hranu lagano pritišćite prema ploči za podešavanje, te je polako pritišćite prema nožu, koji se okreće.

Ne koristite aparat bez saonice i držača, osim ako je zaista potrebno zbog oblika i veličine hrane.

Nakon upotrebe

- Širinu rezanja podesite na »P«.
- Nakon rezanja masne hrane (na primjer meso, salame, sir):
- Iz higijenskih razloga odmah očistite aparat, naročito nož (vidi poglavje »čišćenje«).

Čišćenje

Opasnost od ozljeda oštrim nožem.

Prije čišćenja izvucite utikač priključnog kabela iz utičnice i skinite nož. Ne hvatajte nož za oštricu, već za gumb noža.

Opasnost od električnog udara.

Aparat ne uranjajte u vodu i ne čistite ga pod tekućom vodom.

Čišćenje ploče :

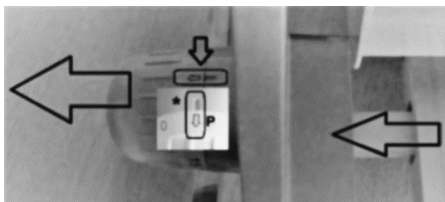
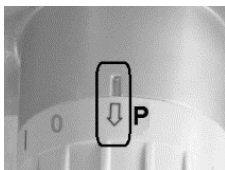

Upozorenje!

Površine se mogu oštetiti, stoga ne koristite gruba sredstva za čišćenje.

Skidanje / namještanje noža

- Saonice pomaknite unazad, toliko da je nož dostupan.
- Nož s gumbom okrenite do kraja u smjeru kazaljki na satu i skinite ga.

- Nož umetnite tako da ga držite okomito s gumbom, zatim ga okrenite do kraja suprotno od smjera kazaljki na satu.

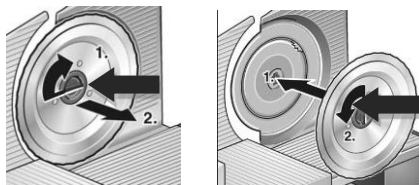

Spremanje

Opasnost od ozljeda oštrim nožem.

Aparat spremite na mjesto gdje ga djeca ne mogu dohvatiti.

Okretni gumb podesite na »P«.

Okolina

Simbol na proizvodu ili na njegovoj ambalaži označuje, da se s tim proizvodom ne smije postupiti kao s otpadom iz domaćinstva. Umjesto toga treba biti uručen prikladnim sabirnim točkama za recikliranje elektroničkih i električkih aparata. Ispravnom odvoženjem ovog proizvoda spriječit ćete potencijalne negativne posljedice na okoliš i zdravlje ljudi, koje bi inače mogli ugroziti neodgovarajućim rukovanjem otpada ovog proizvoda. Za detaljnije informacije o recikliranju ovog proizvoda molimo Vas da kontaktirate Vaš lokalni gradski ured, uslugu za odvoženje otpada iz domaćinstva ili trgovinu u kojoj ste kupili proizvod.



Garancija i servis

Za informacije ili u slučaju problema obratite se Centru Gorenja za pomoć korisnicima u vašoj državi (telefonski broj naći ćete u međunarodnom garancijskom listu). Ako u vašoj državi nema takvog centra, obratite se lokalnom trgovcu Gorenja, ili odjelu Gorenja za male kućanske aparate.

Nije za profesionalnu uporabu!

GORENJE

VAM ŽELI PUNO ZADOVOLJSTVA U RADU S VAŠIM APARATOM!

Pridržavamo pravo do promjena!

METALNA REZALICA

Rezalica je namenjena je upotrebi u domaćinstvu i nije predviđena za upotrebu u lokalima.

Rezalicu koristite za rezanje količina hrane koje su uobičajene za kućanstvo. Uputstva spremite, te ih priložite aparatu ako ga dajete novom sopstveniku.

Opis

Pogledajte stranicu s ilustracijama!

Slike:

1. Dugme za uključenje
2. Pogonska jedinica
3. Okretno dugme s regulacionom pločom. Regulisanje debljine rezanja (0 do 15 mm).
4. Držač. Bezbedno rezanje manjih komada hrane.
5. Saonice. Usmeravanje hrane prema nožu.
6. Postolje. Nosiva površina za saonice.
7. Nož-RSG Solingen
8. Bezbednosno dugme. Pritisnite pre uključanja aparata. Sprečava nehотиčno uključenje aparata.

Bezbednosna upozorenja

Opasnost od ozleda

Aparat priključite i koristite samo u skladu sa specifikacijama, navedenim na natpisnoj pločici. Ne koristite aparat u kvaru ili aparat sa oštećenim priključnim gajtanom.

Ovaj aparat nije namenjen za upotrebu od strane osoba (uključujući i decu) sa smanjenim fizičkim, senzornim ili mentalnim sposobnostima, ili nedostatkom iskustva i znanja, osim pod nadzorom ili na osnovu instrukcija za upotrebu aparata datih od strane osobe koja odgovara za njihovu bezbednost. Deca moraju da budu pod nadzorom da se ne bi igrala sa aparatom.

Nakon upotrebe aparata, kada je bez nadzora ili ako je u kvaru, uvek izvucite utikač iz utičnice.

Priključni gajtan ne vucite preko oštih ivica. Da biste sprečili oštećenja, popravke kao što je npr. izmena priključnog gajtana, neka uvek obavlja samo servisni centar. Kada

aparat više ne služi svrsi, onesposobite ga za daljnju upotrebu.

Da se ne biste izlagali opasnosti, aparat nikada ne priključujte na spoljni prekidač kontrolisan tajmerom niti na sistem sa daljinskom kontrolom.

Zidna doza mora biti stalno dostupna i mora imati kontakt za uzemljenje (bezbednosna doza), uz poštovanje važećih tehničkih propisa!

Jačina buke: Lc < 75 dB (A)

Delovanje rezalice

Pre prve upotrebe dobro očistite aparat.

Priprema:

- Aparat postavite na glatku, čistu površinu.
- Utikač priključite u utičnicu.
- Na aparat stavite saonice i držalo.
- Regulirajte željenu širinu rezanja (0 do 15 mm).
- Niže vrednosti regulisanja omogućuju rezanje veoma tankih komada (naprimer za salame, šunku).

Uključenje /isključenje aparata

Opasnost od ozleda oštirim nožem.

Nakon isključenja aparata, nož se još neko vreme vrti. Pazite da ga ne dotaknete rukama.

Upozorenje!

Motor može da se pregreje.

Nakon najviše 5 minuta neprekidnog delovanja isključite aparat i pustite ga da se ohladi.

Rezanje

- Hranu lagano pomerajte prema regulacionoj ploči te je polako gurajte prema nožu, koji se okreće.
- Ne koristite aparat bez saonica i držača hrane, osim ako je zaista potrebno zbog oblika i veličine hrane.

Nakon upotrebe

- Širinu rezanja postavite na »P«.
- Nakon rezanja masne hrane (naprimer meso, salame, sir):
- Iz higijenskih razloga odmah očistite aparat, a naročito nož (vidi poglavlje »Čišćenje«).

Čišćenje

Opasnost od ozleda oštirim nožem.

Pre čišćenja izvucite utikač priključnog gajtana iz utičnice i skinite nož. Ne hvatajte nož za oštricu, već za dugme noža.

Opasnost od električnog udara.

Aparat ne uranjajte u vodu i ne čistite ga pod tekućom vodom.

Čišćenje ploče :

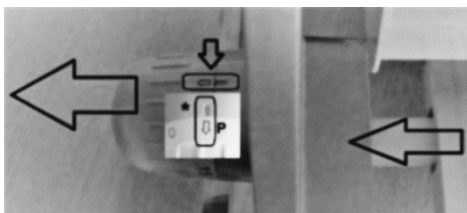
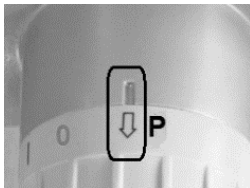

Upozorenje!

Površine mogu da se oštete, stoga ne koristite gruba sredstva za čišćenje.

Skidanje / nameštanje noža

- Saonice pomaknite unazad toliko da je nož dostupan.
- Nož s dugmetom obmite do kraja u smeru kazaljki na časovniku i skinite ga.
- Nož umetnete tako da ga držite vertikalno s dugmetom, zatim ga okrenite do kraja suprotno od smeru kazaljki na časovniku.

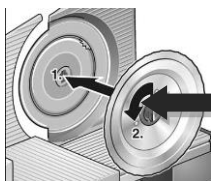

Spremanje

Opasnost od ozleda oštrim nožem.

Aparat spremite na takvo mesto, gde nije na dohvataju ruku dece.

Okretno dugme postavite na »P«.

Zaščita okoline

Simbol na proizvodu ili na njegovoj ambalaži označava, da se sa tim proizvodom ne sme postupati kao sa otpadom iz domaćinstva. Umesto toga, proizvod treba predati odgovarajućim sabirnim centrima za reciklažu elektronskih i električnih aparata. Ispravnim odvoženjem ovog proizvoda sprečićete potencijalne negativne posledice na životnu sredinu i zdravlje ljudi, koji bi inače mogli biti ugroženi neodgovarajućim rukovanjem otpadom ovog proizvoda. Za dobijanje detaljnih informacija o tretmanu, odbacivanju i ponovnom korišćenju ovog proizvoda, stupite u kontakt sa prikladnim lokalnim ustanovama, službom za sakupljanje kućnog otpada ili sa prodavnicom u kojoj ste kupili ovaj proizvod.



Garancija i servis

Za informacije ili u slučaju problema obratite se Centru Gorenja za pomoć korisnicima u vašoj državi (telefonski broj naći ćete u međunarodnom garantnom listu). Ako u vašoj državi nema takvog centra, obratite se lokalnom prodavcu Gorenja, ili odelu Gorenja za male kućanske aparate.

Nije za komercijalnu upotrebu!

GORENJE

**VAM ŽELI MNOGO ZADOVOLJSTVA U RADU
S VAŠIM APARATOM!**

Pridržavamo pravo do promena!

MK

МЕТАЛЕН РЕЖАЧ

Aparatот за режење е наменет за употреба во домаќинство, не е наменет за употреба по локали.

Aparatот за режење се употребува за режење на количини храна кои се вообичаени во домаќинството.

Упатствата треба да ги чувате и да ги приложите во апаратот доколку го одстапите на нов корисник.

Опис

Погледајте ги сликите во оригиналото упатство. Слики:

1. Тастер за вклучување
2. Погонска енота
3. Копче на вртење со плоча за прилагодување. Местење на широчината на режење (0 до 15мм).

4. Држач. Безбедно режење на помали парчиња на храна.
5. Лизгач. Насочување на храната кон ножот.
6. Основа. Носечка површина за лизгачот.
7. Нож.
8. Безбедносно копче. Притиснете го пред вклучувањето на апаратот. Ги препречува несаканите или ненамерните вклучување.

Безбедносни предупредувања

Опасност од повреда.

Апаратот може да го приклучите и употребувате само во согласност со спецификациите кои се наведени на натписната плочка. Не употребувајте оштетен апарат со оштетен приклучен кабел. Децата да не го употребаваат апаратот.

Тоzi уред не е предназначен за ползване от хора (вклучително деца) с намалени физически усещания или умствени недъзи или без опит и познания, ако са оставени без наблюдение и не са инструктирани от страна на отговарящо за тяхната безопасност лице относно начина на използване на уреда. Нагледжајте децата, за да не си играат с уреда.

Приклучните кабли не ги влечете преку остри рабови. За да ги спречите повредите, поправките, како што е на пример на приклучинот кабел, секогаш да ги врши сервисниот центар.

Кога ќе престанете да го употребувате апаратот воопшто, треба да го оневозможите од натамошна употреба.

Штекер мора да биде достапен и мора да имаат контакт со земјата (безбедноста сокет), со согласност со важечките технички прописи!

Ниво на бучава $L_c < 75 \text{ dB (A)}$

Овој апарат е означен според европскиот пропис 2012/19/EU за електро и електронски апарати (waste electrical and electronic equipment - WEEE). Прописот ја дава рамката за враќање и искористување на старите апарати, важечко ширум Европа.

Подготовка

- Ставите го апаратот на мазна, чиста површина.
- Приклучете го кабелот во штекер.
- Лизгачот и држачот ставите ги на апаратот.
- Наместете ја саканата широчина на режење (0-15мм).

Пониските вредности овозможуваат режење на многу тенки парчиња (на пример за салами, шунка).

Приклучување/исклучивање на апаратот

Опасност од повреда со оштриот нож.

При исклучивање на апаратот, ножот извесно време се уште се врти. Внимавајте да не го допрете со рацете.

Предупредување! Моторот може да се прегрее.

После најмногу 5 минути на непрекинатата употреба, апаратот треба да се исклучи и остави за да се излади.

Режење

Храната полека принесувајте ја кон плочата за прилагодување и полека притискајте ја према ножот, кој се врти.

Апаратот не треба да се употребува без лизгач и држач, освен ако е тоа навистина потребно заради обликот и големита на храната.

После употреба

- Широчината на режење ставете ја на »Р«. После режење на мрсна храна (месо, колбаси, сирење), од хигиенски причини добро исчистете го апаратот, а посебно ножот (погледнете ја главата "Чистење").

Чистење

Можност од повреда од остриот нож.

Пред чистењето исклучете го кабелот од штекерот и одстранете го ножот. Ножот не го фаќајте за сечилото, туку за неговиот крај.

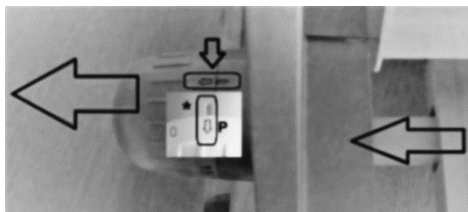
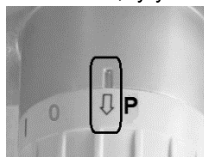

Опасност од струјен удар

Апаратот не го потопувајте во вода и не го чистете под млаз вода.

Предупредување!

Површините на ножот можат да се оштетат, поради што не треба да употребувате груби средства за чистење.

Одстранување/наместување на ножот

- Лизгачот го повлекувате назад за толку, ножот да биде достапен.
- Ножот заедно со копчето свртете го до самиот крај **во правец на стрелките на часовникот** и одстранет го.
- Ножот го наместувате така, што го држите вертикално со копчето, а го свртувате до самиот крај **во спротивен правец од стрелките на часовникот**.

Остранување/наместување на лизгач

Безбедносното копче, кое е на носечката површина на лизгачот завртете го во таква положба што ќе ви овозможи одстранување или поставување на лизгачот.

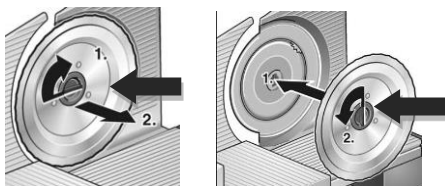

ЖИВОТНА СРЕДИНА

Не го фрлајте на апаратот во нормален домашен отпад, туку во официјална колекција наменета за рециклирање. Со ова, вие помагате да се зачува животната средина.

ГАРАНЦИЈА И СЕРВИС

Ако ви требаат информации, или ако имате проблем, Ве молиме контактирајте го Gorenje центарот за грижа на корисници во вашата земја (види телефонски број во меѓународната гаранција). Ако вашата земја нема таков центар, контактирајте го вашиот локален дилер или Gorenje, Gorenje делот за мали апарати за домаќинство.

Не е за комерцијална употреба!

GORENJE

ВИ ПОСАКУВА ГОЛЕМО ЗАДОВОЛСТВО ПРИ УПОТРЕБАТА НА ВАШИОТ АПАРАТ!

Го задржуваме правото на промени!

GB

METAL FOOD SLICER

This appliance is designed only for domestic use and it is not intended for industrial use.

Use the appliance for processing the usual household quantities of food.

Please keep the instruction manual in a safe place and if the appliance changes hands, pass them on to a new owner.

Outline

Please open and read the pages with illustrations.

Figures:

1. ON button.
2. Motor unit.
3. Rotary knob and stop plate. Sets the slicing thickness (0 to 15 mm).
*Cleaning position
4. Rest holder. For safe slicing of rest pieces.
5. Carriage. Guides the food to be sliced towards the blade.
6. Base. Supports the carriage.
7. Blade-RSG Solingen
8. Safety switch. Before switching on the appliance, press the safety lock. The safety switch prevents the appliance from being accidentally switched on.

Safety instructions

A Risk of injury

The appliance may be connected and operated only in accordance with the specifications on the rating plate. Do NOT use the damaged appliance or the damaged power lead.

This appliance is not intended for use by persons (including children) with reduced physical, sensory or mental capabilities, or lack of experience and knowledge, unless they have been given supervision or instruction concerning use of the appliance by a person responsible for their safety. Children should be supervised to ensure that they do not play with the appliance.

After using the appliance, if it is left unattended or if the appliance is faulty, ALWAYS disconnect the power lead from the mains socket. Do NOT pull the power lead over sharp edges.

To prevent injury, any repairs such as replacing a damaged power lead, should only be carried out by customer service.

Worn-out appliances must be made unsuitable for further use.

Never connect this appliance to an external timer switch or remote control system in order to avoid a hazardous situation.

The wall socket must be accessible and must be earthed according to technical specification.

Noise level: Lc < 75 dB(A)

This appliance is marked according to the European directive 2012/19/EU on Waste Electrical and Electronic Equipment (WEEE). This guideline is the frame of a European-wide validity of return and recycling on Waste Electrical and Electronic Equipment.

Operating the appliance

Before using the appliance for the first time, clean it thoroughly.

Preparation

- Place the appliance on a flat, clean surface.
- Insert the power lead plug into the mains socket.
- Attach the carriage and rest end holder to the appliance housing.
- Set the desired slicing thickness (0 to 15 mm).
- Low adjustment range provides narrow slicing (e.g. for salami, ham).

Switching the appliance ON/OFF

Risk of injury by the sharp blade

When the appliance is switched OFF, the blade continues rotating for some time. Do not touch it with your hands!

WARNING!

The motor may overheat

After a maximum of 5 minutes of continuous use, switch OFF the appliance and allow it to cool down.

Slicing

- Gently press the food to be sliced against the stop plate and slowly slide it against the moving blade.

Do not operate the appliance without the carriage and rest holder unless absolutely necessary due to the shape and size of the food.

After using the appliance

- Set the slicing thickness to »P«.
- After slicing greasy food (e.g. meat, sausages, cheese):
- The appliance and especially the blade should be cleaned immediately; (see section "Cleaning").

Cleaning

Risk of injury from sharp blade

Before cleaning the appliance, pull out the power lead from the mains and remove the blade. Do NOT grip the blade by the cutting surface, but by the blade attachment.

Cleaning position -remove adjustment plate

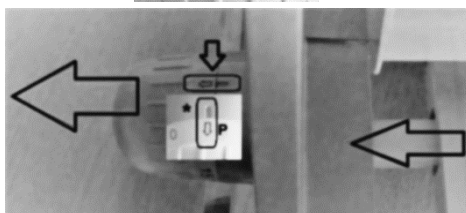
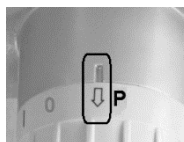

Risk of electric shock

NEVER immerse the appliance in water or place it under running water.

WARNING!

Appliance surface may be damaged, so do NOT use any abrasive cleaning agents.

Removing / inserting the blade

- Slide back the carriage until the blade is accessible.
- Rotate the blade attachment all the way in a **clockwise** direction and remove the blade (a click is heard).
- To reinsert the blade, hold the blade attachment vertically and rotate it all the way in an **anti-clockwise** direction.

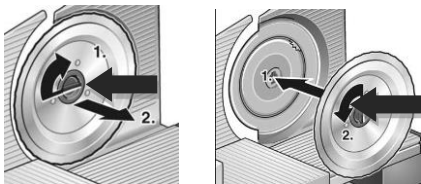

Storage

The blade is sharp and can cause injury.

Keep the appliance out of the reach of children.
Set the rotary knob to »P«.

Environment

Do not throw away the appliance with the normal household waste at the end of its life, but hand it in at an official collection point for recycling. By doing this, you help to preserve the environment.

Guarantee & service

If you need information or if you have a problem, please contact the Gorenje Customer Care Centre in your country (you find its phone number in the worldwide guarantee leaflet). If there is no Customer Care Centre in your country, go to your local Gorenje dealer or contact the Service department of Gorenje domestic appliances.

For personal use only!

GORENJE

WISHES YOU A LOT OF PLEASURE WHEN
USING YOUR APPLIANCE

We reserve the right to any modifications!

CZ

KOVOVÝ KRÁJEČ POTRAVIN

Tento přístroj je určený jen pro domácí, ne pro průmyslové používání.

Přístroj používejte ke zpracování potravin v množství obvyklém pro domácnost.

Uložte návod k obsluze na bezpečné místo, a pokud přístroj změní majitele, předejte návod novému majiteli.

Popis

Otevřete a rozložte stránky s ilustracemi.

Obrázky:

1. **Tlačítko zapnutí**
2. **Pohonná jednotka**
3. **Rotační kolečko a zarážková deska:**
Nastavuje tloušťku krájení (0 až 15 mm).
4. **Tlačítko zapnutí**
5. **Vozík:** Vede krájenou potravinu směrem k noži.
6. **Krájecí plocha (nosič posuvné části)**
7. **Nůž-RSG Solingen**
8. **Bezpečnostní pojistka.** Zmáčkněte před použitím kráječe.

Bezpečnostní pokyny

Nebezpečí zranění

Přístroj se smí zapojit a používat jen v souladu se specifikacemi na typovém štítku. **NEPOUŽÍVEJTE** přístroj, pokud je poškozený nebo má poškozenou napájecí šňůru.

Osoby (včetně dětí) s omezenými fyzickými a duševními schopnostmi nebo nedostatkem zkušeností a znalostí by neměly s přístrojem manipulovat, pokud nebyly o používání přístroje předem instruovány nebo nejsou pod dohledem osoby zodpovědné za jejich bezpečnost. Dohlédněte na to, aby si s přístrojem nehrály děti.

Po použití přístroje, nebo když je přístroj bez dozoru, popř. je závadný, **VŽDY**

odpojte napájecí šňůru ze síťové zásuvky. Nepokládejte napájecí šňůru na ostré hrany. Aby nedošlo ke zranění, musí veškeré opravy, např. výměnu poškozené napájecí šňůry, provádět pouze zákaznický servis.

Přístroje po skončení životnosti musejí být znehodnoceny, aby je nebylo možné dál používat.

Nevystavujte se nebezpečným situacím a nikdy nepřipojujte tento přístroj k externímu časovému spínači ani systému dálkového ovládní.

Elektrická zásuvka musí být v dosahu a musí být uzeměna (podle platných předpisů).

Hladina hluku: Lc < 75 dB [A]

Tento spotřebič je označen v souladu s evropskou směrnicí 2012/19/EU o nakládání s použitými elektrickými a elektronickými zařízeními (waste electrical and electronic equipment - WEEE). Tato směrnice stanoví jednotný evropský (EU) rámec pro zpětný odběr a recyklování použitých zařízení.

Používání přístroje

Než použijete přístroj poprvé, důkladně ho vyčistěte.

Příprava

- Postavte přístroj na rovnou čistou plochu.
- Zapojte zástrčku napájecí šňůry do síťové zásuvky.
- Připevněte vozík a držák menších kusů k pouzdru přístroje.
- Nastavte požadovanou tloušťku krájení (0 až 15 mm).
- Menší rozsah nastavení umožňuje krájení na tenké plátky (např. salám nebo šunka).
- Zapněte a vypněte přístroj.

Nebezpečí zranění ostrým nožem

Když přístroj vypnete, nůž ještě určitou dobu pokračuje v otáčení. Nedotýkejte se ho rukama!

VAROVÁNÍ!

Motor se může přehřívat.

Maximálně po 5 minutách nepřetržitého používání vypněte přístroj a nechte ho vychladnout.

Krájení

Jemně přitiskněte potravinu, kterou chcete nakrájet, k zarážkové desce a pomalu posouvajte proti pohybujícímu se noži.

Nepoužívejte přístroj bez vozíku a držáku menších kusů, pokud to není nezbytně nutné s ohledem na tvar a velikost krájeného pokrmu.

Po použití přístroje

- Nastavte tloušťku krájení na »P«.
- Přístroj a obzvláště nůž musíte okamžitě vyčistit (viz kapitola „Čištění“).

Čištění

Nebezpečí zranění ostrým nožem

Před čištěním přístroje vytáhněte zástrčku napájecí šňůry ze síťové zásuvky a odmontujte nůž.

Nesahejte na řeznou plochu nože, ale pouze na jeho držák.

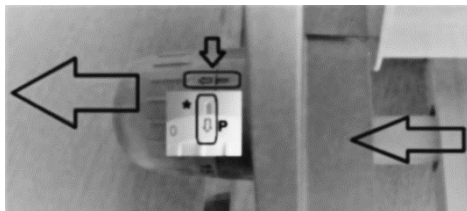
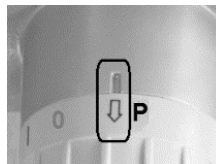

Nebezpečí zasažení elektrickým proudem

NIKDY neponožte přístroj do vody ani ho nevkládějte pod tekoucí vodu.

VAROVÁNÍ!

Povrch přístroje se může poškodit, a proto nepoužívejte brusné čisticí prostředky.

Odstranění a vložení nože

- Posuňte vozík dozadu, abyste získali přístup k noži.
- Otočte držák nože na doraz **ve směru hodinových ručiček** a vyndejte nůž (je slyšet klapnutí).
- Při zpětném vložení nože přidržte držák nože svisle a otočte na doraz **proti směru hodinových ručiček**.

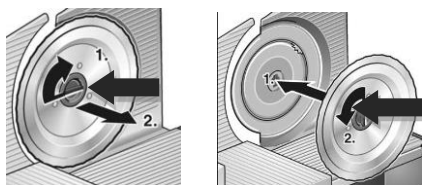

Skladování

Nůž je ostrý a může způsobit zranění. Uchovávejte přístroj mimo dosah dětí. Nastavte rotační kolečko na »P«.

Životní prostředí

Až přístroj doslouží, nevyhazujte jej do běžného komunálního odpadu, ale odevzdejte jej do sběrný určené pro recyklaci. Pomůžete tím chránit životní prostředí

Záruka a servis

Pokud byste měli jakýkoliv problém nebo byste potřebovali nějakou informaci, kontaktujte Středisko péče o zákazníky společnosti Gorenje ve své zemi (telefonní číslo střediska najdete v letáčku s celosvětovou zárukou). Pokud se ve vaší zemi Středisko péče o zákazníky nenachází, můžete kontaktovat místního dodavatele výrobků Gorenje nebo oddělení Service Department of Gorenje Domestic Appliances.

Jen pro osobní užití!

GORENJE VÁM ŽELÁ MNOHO PŮŽITKU PŘI POUŽÍVÁNÍ VÁŠHO ZARIADENIA

Právo na změny bez upozornění vyhrazeno.

SK

KOVOVÝ KRÁJAČ

Krájač je určený na používanie v domácnosti a nepredpokladá sa používanie v lokáloch.

Krájač používate na krájanie takého množstva surovín, ktoré je pre domácnosť obyčajné.

Návod uschovajte a v prípade odovzdania spotrebiča inej osobe ho priložte.

Opis

Vid' strany s kresbami!

Obrazky:

1. Tlačidlo zapínania
2. Jednotka pohonu
3. Otočný gombík s nastavovacou platňou. Nastavenie hrúbky rezu (0 do 15 mm).
4. Držiak. Bezpečné krájanie menších kusov.
5. Sane. Usmerňujú hmotu k nožu.
6. Stôl. Nosná plocha pre sane.
7. Nôž –RSG Solingen
8. Bezpečnostný spínač. Aktivujte ho pred zapnutím krájača. Zabráňuje neúmyselnému zapnutiu krájača.

Bezpečnostné pokyny

Nebezpečenstvo zranenia

Krájač môžete pripojiť a používať len v súlade so špecifikáciami uvedenými na výrobnom štítku. Nepoužívajte pokazený krájač alebo krájač s poškodenou prípojnou šnúrou.

Zariadenie nepoužívajte, ak sú zástrčka, sieťový kábel alebo iné súčiastky poškodené. Toto zariadenie nesmú používať osoby (vrátane detí), ktoré majú obmedzené telesné, zmyslové alebo mentálne schopnosti alebo ktoré nemajú dostatok skúseností a znalostí, pokiaľ nie sú pod dozorom alebo im nebolo vysvetlené používanie tohto zariadenia osobou zodpovednou za ich bezpečnosť. Deti

musia byť pod dozorom, aby sa nehrali so zariadením.

Ak krájač necháte po ukončenom krájaní bez dozoru, vyťahnite zástrčku zo zásuvky. Rovnako konajte aj v prípade poruchy krájača.

Prípojnú šnúru neťahajte ponad ostré hrany.

Opravy, ako napr. výmena prípojnej šnúry, zverte do rúk odborníkom v servise.

Znemožnite ďalšiu prevádzku opotrebovaného krájača.

Aby nedošlo k nebezpečným situáciám, nikdy nepripájajte zariadenie k externému časovému spínaču ani diaľkovému ovládaciemu systému.

Zásuvka musí byť prístupná a vybavená uzemňovacím kontaktom (zohľadňujú platné predpisy).

Deklarovaná hodnota emisie hluku je < 75 dB(A)

Tento spotrebič je označený v súlade s európskou smernicou 2012/19/EU o nakladaní s použitými elektrickými a elektronickými zariadeniami (waste electrical and electronic equipment - WEEE). Táto smernica stanoví jednotný európsky (EU) rámec pre spätný odber a recyklovanie použitých zariadení.

Prevádzka krájača

Pred prvým použitím je potrebné dôkladne čistenie.

Príprava

- Krájač postavte na hladkú, čistú plochu.
- Zástrčku zapojte do zásuvky.
- Na krájač umiestnite sane a držiak.
- Nastavte želanú hrúbku rezu (od 0 do 15 mm).
- Nižšie nastavenia umožňujú krájanie veľmi tenkých plátok (napr. šalámy, šunky).

Zapnutie/vypnutie krájača

Nebezpečenstvo zranenia ostrým nožom.

Po vypnutí krájača sa nôž ešte určitú dobu otáča. Dávajte pozor a nedotýkajte sa ho rukami. Dodávkou elektrického prúdu začne opäť fungovať.

Upozornenie

Motorček sa môže prehriať.

Po max. 5 minútach nepretržitej prevádzky krájač vypnite, aby vychladol.

Krájanie

Surovinu tlačte jemne smerom k nastavovacej platni a pomaly pritlačajte k otáčajúcemu sa nožu. Krájač nepoužívajte bez saní a držiaka, okrem prípadov, v ktorých je to pre veľkosť a tvar krájaných surovín nevyhnutne potrebné.

Po použití

- Hrúbku rezu nastavte na »P«.
- krájač, najmä však nôž, z hygienických dôvodov okamžite očistite (viď kapitolu "Čistenie").

Čistenie

Nebezpečenstvo zranenia nožom

Spotrebič začnite čistiť, až keď ste zástrčku prípojnej šnúry vytiahli zo zásuvky. Najskôr demontujte nôž. Nôž nechytajte za ostrú hranu, ale vždy len za stredový gombík.

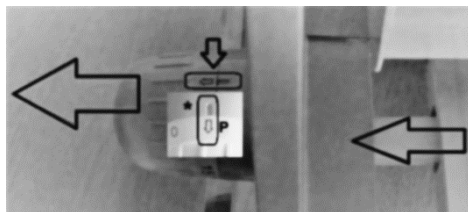
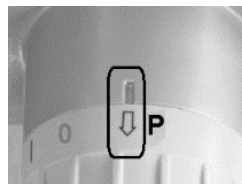

Nebezpečenstvo úderu elektrickým prúdom

Krájač nikdy neponárajte do vody a nečistite pod tečúcou vodou.

Upozornenie!

Pri používaní agresívnych čistiacich prostriedkov sa povrch môže poškodiť.

Demontáž / montáž noža

- Sane posuňte trochu dozadu, aby ste mali prístup k nožu.
- Nôž otočte stredným gombíkom do konca v smere hodinových ručičiek a zložte ho.
- Nôž vložte tak, že ho za stredový gombík držíte kolmo a potom ho v protismere hodinových ručičiek otočíte do konca.

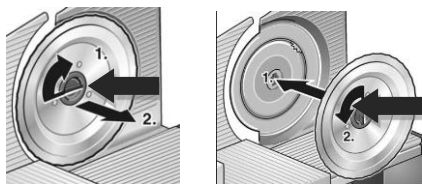

Úschova

Nebezpečenstvo zranenia ostrým nožom.

Krájač uložte vždy na také miesto, aby bol deťom neprístupný.

Otočný gombík nastavte na »P«.

Životné prostredie

Nevyhadzujte spotrebič po ukončení životnosti s bežným domácim odpadom, ale odovzdajte ho v oficiálnej miestnej zberni na recykláciu. Týmto konaním pomôžete chrániť životné prostredie.

Záruka & servis

Ak potrebujete informácie, alebo ak máte problém, sa spojte so strediskom pre starostlivosť o zákazníkov Gorenje vo vašej krajine (číslo telefónu nájdete na záručnom liste). Ak sa vo vašej krajine nenachádza stredisko pre starostlivosť o zákazníkov, navštívte miestneho predajcu Gorenje, alebo sa spojte servisné oddelenie spoločnosti Gorenje domáce spotrebiče.

Len pre použitie v domácnosti!

METALOWA KRAJALNICA

Maszyna do krojenia jest przeznaczona do użytku w gospodarstwie domowym, nie jest natomiast przewidziana do użytku w lokalach.

Maszyny do krojenia należy używać do krojenia takich ilości produktów spożywczych, które są przyjęte dla gospodarstwa domowego.

Instrukcję należy zachować i załączyć do urządzenia w razie przekazania jej nowemu właścicielowi.

Opis

Patrz: strony z ilustracjami!

Rysunki:

1. Przycisk włączający
2. Jednostka napędowa
3. Pokrętko z płytą regulującą. Ustawienie grubości krojenia (0-15 mm).
4. Osłonka. Blokada przesuwanej podstawki w położeniu końcowym: mechanizm blokujący znajduje się z lewej strony.
5. Przesuwana podstawka. Przesuwanie produktów w kierunku noża.
6. Podstawa. Powierzchnia nośna dla przesuwanej podstawki.
7. Nóż-RSG Solingen
8. Przełącznik bezpieczeństwa. Przycisnąć przed włączeniem maszyny do krojenia. Zapobiega niezamierzonemu uruchomieniu urządzenia.

Wskazówki dotyczące bezpieczeństwa

Niebezpieczeństwo uszkodzeń

Maszynę do krojenia można podłączyć i użytkować tylko zgodnie z parametrami zawartymi na tabliczce znamionowej urządzenia.

Nie należy uruchamiać zepsutego urządzenia bądź urządzenia z uszkodzonym przewodem zasilającym.

Urządzenie nie jest przeznaczone do użytku przez osoby (w tym dzieci) z ograniczonymi zdolnościami fizycznymi, sensorycznymi lub umysłowymi, a także nieposiadające wiedzy lub doświadczenia w użytkowaniu tego typu urządzeń, chyba że będą one nadzorowane lub zostaną

poinstruowane na temat korzystania z tego urządzenia przez opiekuna.

Po zakończeniu użytkowania urządzenia, pozostawieniu go bez nadzoru lub w przypadku usterki wtyczkę przewodu zasilającego należy zawsze wyciągnąć z gniazdka.

Przewodu zasilającego nie należy przeciągać przez ostre krawędzie.

Aby zapobiec uszkodzeniom, takich napraw jak wymiana przewodu zasilającego może dokonywać jedynie upoważniony punkt serwisowy.

Wysłużone urządzenie należy zabezpieczyć przed możliwością dalszego użytkowania.

W celu uniknięcia niebezpiecznych sytuacji nie podłączaj tego urządzenia do zewnętrznego włącznika czasowego lub układu zdalnego sterowania.

Gniazdko sieciowe ściennie powinno dostępne i powinno posiadać styk uziemiający (zgodnie z obowiązującymi przepisami).

Poziom hałas: $L_c < 75$ dB (A)

Urządzenie to oznaczono zgodnie z europejską wytyczną 2012/19/EU o zużytych urządzeniach elektrycznych i elektronicznych (waste electrical and electronic equipment - WEEE). Wytyczna ta określa ramy obowiązującego w całej Unii Europejskiej odbioru i wtórnego wykorzystania starych urządzeń.

Działanie maszyny do krojenia

Przed pierwszym użyciem urządzenia należy dokładnie wyczyścić.

Przygotowanie

- Urządzenie należy postawić na gładkiej, czystej powierzchni.
- Wtyczkę przewodu zasilającego włożyć do gniazdka.
- Na maszynie do krojenia należy umocować przesuwaną podstawkę i osłonkę.

- Ustawić należy żądaną grubość krojenia (od 0 do 15 mm).
- Niższe ustawienia umożliwiają krojenie bardzo cienkich plasterków (na przykład kiełbasa, szynka).

Włączenie/ wyłączenie urządzenia

Niebezpieczeństwo skaleczenia ostrym nożem

Noż obraca się jeszcze przez pewien czas po wyłączeniu urządzenia. Należy uważać, aby go nie dotykać ręką. W przypadku przerwy w zasilaniu maszyna do krojenia pozostanie włączona.

Ostrzeżenie!

Silnik może ulec przegrzaniu

Po najwyżej 5 minutach nieprzerwanego użytkowania urządzenia należy wyłączyć i poczekać, aż się ochłodzi.

Krojenie

- Produkty spożywcze należy lekko przyciskać w kierunku płyty ograniczającej i powoli przesuwając w kierunku obracającego się noża.
- Urządzenia nie należy używać bez przesuwanej podstawki i osłonki, chyba że jest to konieczne ze względu na kształt i wielkość produktu.

Po zakończeniu użytkowania

- Szerokość krojenia należy ustawić na »P«.
- Po krojeniu tłustych produktów spożywczych (na przykład mięsa, kiełbasy, sera):
- Ze względów higienicznych od razu należy wyczyścić maszynę do krojenia, a przede wszystkim noż (patrz rozdział: „czyszczenie”).

Czyszczenie

Niebezpieczeństwo skaleczenia ostrym nożem

Przed czyszczeniem należy wyciągnąć z gniazdka wtyczkę przewodu zasilającego i zdjąć noż. Noża nie należy chwycić za ostrze, ale za jego trzon.

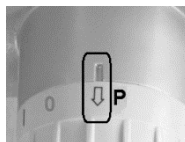

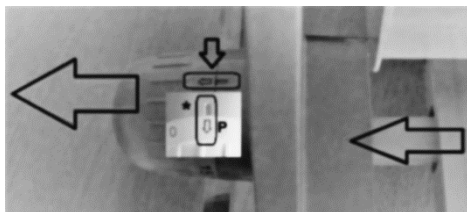

Niebezpieczeństwo porażenia prądem elektrycznym

Maszyny do krojenia nie należy zanurzać w wodzie czy myć pod bieżącą wodą.

Ostrzeżenie!

Powierzchnie mogą ulec uszkodzeniu, nie należy więc stosować agresywnych środków czyszczących.

Zdejmowanie/ zakładanie noża

- Przesuwając podstawkę należy odsunąć do tyłu tak, aby możliwy był dostęp do noża.
- Nóż należy zdjąć obracając trzon noża do końca **w kierunku ruchu wskazówek zegara**.
- Przy ponownym umieszczaniu noża trzon noża należy trzymać w pozycji pionowej, a następnie przekręcić go do końca **w kierunku przeciwnym do ruchu wskazówek zegara**.

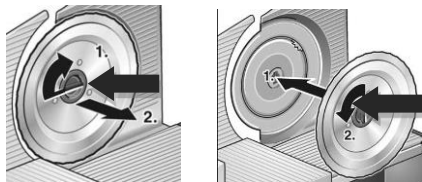

Przechowywanie

Niebezpieczeństwo skaleczenia ostrym nożem

Maszynę do krojenia należy przechowywać w miejscu niedostępnym dla dzieci.

Pokrętło należy ustawić na »P«.

Środowisko

Urządzenia po upływie okresu eksploatacyjnego nie należy usunąć wraz ze zwykłymi odpadami komunalnymi, lecz oddać na urzędowo określone składowisko do recyklingu. Postępując w ten sposób, przyczyniają się Państwo do zachowania czystego środowiska.

Gwarancja i serwis naprawczy

W celu uzyskania informacji lub w razie problemów z urządzeniem, zwrócić się do centrum pomocy użytkowników Gorenja w

danym państwie (numer telefonu znajduje się na międzynarodowej karcie gwarancyjnej). Jeżeli w danym kraju nie ma takiego centrum, należy zwrócić się do lokalnego sprzedawcy Gorenja lub Działu małych urządzeń AGD.

Zastrzegamy sobie prawo do zmian!
GORENJE ŽYČY PAŃSTWU WIELE
SATYSFAKCIJ PODCZAS
UŻYTKOWANIA URZĄDZENIA
Zastrzegamy sobie prawo do zmian!

RO

FELIATOR DE ALIMENT

Acest aparat este destinat exclusiv utilizarii casnice, si nu poate fi folosit in scopuri industriale sau comerciale.

Utilizati acest aparat pentru procesarea unor cantitati obisnuite de alimente, in gospodaria dvs.

Va rugam sa tineti acest manual la indemana, iar in cazul in care veti da acest aparat altcuiva, nu uitati sa ii dati si instructiunile de folosire.

Prezentare generala

Va rugam deschideti paginile cu imagini.

1. Buton de pornire ON.
2. Unitate motor.
3. Buton rotativ si platou de oprire. Pentru setarea grosimii de taiere (de la 0 la 15 mm).
4. Dispozitiv pentru retinerea resturilor. Pentru a taia in siguranta resturile de alimente.
5. Ghidaj. Pentru ghidarea alimentelor care vor fi taiate catre lama.
6. Baza. Suport pentru ghidaj.
7. Lama- RSG Solingen
8. Intrerupator de siguranta. Before switching on the appliance, press the safety lock. The safety switch prevents the appliance from being accidentally switched on.

Instructiuni de siguranta

Riscul de ranire

Aparatul poate fi conectat si utilizat numai in concordanta cu specificatiile de pe placuta cu informatii tehnice. **NU folositi aparatul daca este deteriorat cablul de alimentare.**

Acest aparat nu trebuie utilizat de către persoane (inclusiv copii) care au capacități fizice, mentale sau senzoriale reduse sau

sunt lipsite de experiență și cunoștințe, cu excepția cazului în care sunt supravegheați sau instruiți cu privire la utilizarea aparatului de către o persoană responsabilă pentru siguranța lor. Copiii trebuie supravegheați pentru a nu se juca cu aparatul.

Dupa folosirea aparatului, daca ramane nesupravegheat, sau daca aparatul are un defect, **TREBUIE MERE** sa deconectati cablul de alimentare de la priza. Nu puneti cablul de alimentare peste capetele ascutite. Pentru a preveni eventualele rani, orice reparatie cum ar fi inlocuirea cablului de alimentare, trebuie facuta de o unitate de service autorizata.

Aparatele vechi nu mai trebuie sa fie folosite.

Nu conectați niciodată acest aparat la un ceas electronic extern sau un sistem de comandă de la distanță pentru a evita situațiile periculoase.

Priza de perete trebuie să fie accesibile și trebuie să fie legate la pământ.

Nivel de zgomot: $L_c < 75 \text{ dB [A]}$

Acest aparat este marcat corespunzător directivei europene 2012/19/EU în privința aparatelor electrice și electronice vechi (waste electrical and electronic equipment - WEEE). Directiva prescrie cadrul pentru o preluare înapoi, valabilă în întreaga UE, și valorificarea aparatelor vechi.

Utilizarea aparatului

Înainte de utilizarea aparatului pentru prima oară, trebuie să îl curățați foarte bine.

Pregătire

- Puneți aparatul pe o suprafață tare, netedă și curată.
- Cablul de alimentare trebuie pus în priză.
- Atașați ghidajul și capatul de retenție la carcasa aparatului.
- Setati grosimea dorita (de la 0 la 15 mm).
- Reglarea mai joasă asigură o tăiere subțire (de exemplu salam, sunca).

Oprirea aparatului ON/OFF

Riscul de tăiere cu o lama ascuțită

Atunci când aparatul este oprit, lama continuă să se rotească pentru ceva timp. Aveți grijă să nu o atingeți cu mâinile!

ATENȚIE!

Motorul se poate încălzi prea tare

Dupa maxim 5 minute de utilizare continua, opriți aparatul și lăsați-l să se răcească.

Taiere

- Apasați ușor alimentele pe care doriți să le tăiați pe platoul de oprire și apoi prin alunecare, ghidați-le către lama de tăiere.

Nu folosiți aparatul fără ghidaj și dispozitiv de retenție, decât dacă este absolut necesar, din cauza formei sau dimensiunilor alimentelor.

Dupa utilizarea aparatului

- Setati grosimea de taiere la »P«.
- Dupa ce se taie alimente grase (de exemplu carne, carnați, branza):
- Aparatul și mai ales lama trebuie curățate imediat. (vezi secțiunea "Curățarea").

Curatare

Exista riscul de a va rani in lama ascuțită

Înainte de curățarea aparatului, scoateți cablul de alimentare din priză, și scoateți lama. **NU APUCATI** lama de marginea ascuțită, ci de atasament.

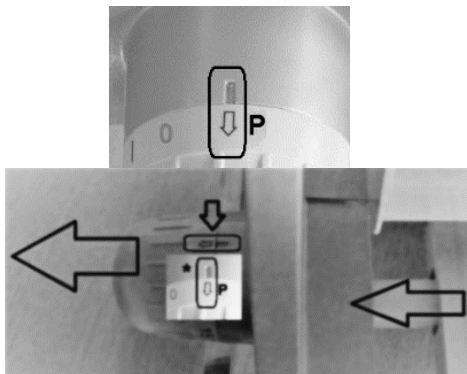

Exista riscul de soc electric

NU puneti aparatul in apa, sau sub robinet.

ATENTIE!

Suprafata aparatul se poate deteriora, asa ca NU folositi agenti de curatare abrazivi.

Scoaterea / introducerea lamei

- Trageti usor ghidajul inapoi pana cand lama devine accesibila.
- Rotiti atasamentul lamei pana la capat in sensul acelor de ceasornic, si scoateti lama (se va auzi un clic).
- Pentru ca repositiona lama, tineti atasamentul lamei vertical si rotati-l pana la capat in sens invers acelor de ceasornic.

Scoaterea / introducerea ghidajului

Rotiti intrerupatorul de siguranta pozitionat la baza ghidajului, ceea ce va va permite sa scoateti sau sa introduceti la loc ghidajul.

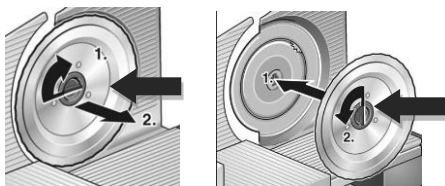

Mediul înconjurător

Nu aruncați aparatul împreună cu deșeurile casnice atunci când nu mai este utilizabil, ci înmânați-l la un punct oficial de colectare pentru reciclare. Astfel ajutați la conservarea mediului.

Garanție & service

Dacă aveți nevoie de informații sau aveți o problemă, contactați Centrul Relații Clienti Gorenje din țara dumneavoastră (veți găsi numărul de telefon în broșura de garanție tradusă în mai multe limbi). Dacă nu există niciun Centru de Relații Clienti în țara dumneavoastră, mergeți la dealer-ul local Gorenje sau contactați Departamentul de Service al Aparatelor Domestice Gorenje.

Numai pentru uz personal!

GORENJE

**VĂ DOREȘTE SĂ FOLOSITI PRODUSELE
NOASTRE CU MULTĂ PLĂCERE**

Ne rezervăm dreptul oricândor modificări!

HU

FÉM SZELETELŐGÉP

Ezt a készüléket kizárólag háztartási használatra tervezték, nem ipari felhasználásra szánták.

A készüléket csak a háztartásban szokásos ételmennyiség feldolgozására használja.

Kérjük, tegye le a használati útmutatót és amennyiben a készüléket továbbadja harmadik személynek, kérjük, adja át az utasítást is vele együtt.

Áttekintés

Kérjük, nyissa ki az ábrákat tartalmazó oldalaknál.

Ábrák:

1. Bekapcsoló gomb.
2. Motor egység.
3. Forgó gomb ütközőlappal. A szeletelési vastagság beállításához (0-tól 15 mm-ig).
4. Maradékfelfogó. A maradék darabok biztonságos szeleteléséhez.
5. Adagolózán. A felvágandó ételt a kés felé vezeti.
6. Alapzat. Az adagolózánt tartja.
7. Kés –RSG Solingen
8. Bekapcsolás-gátló. A készülék bekapcsolása előtt nyomja meg. Megakadályozza a készülék véletlenül történő bekapcsolását.

Biztonsági előírások

Sérülésveszély

A készüléket csak a műszaki táblán jelölt specifikációk szerint lehet csatlakoztatni és üzemeltetni. NE használja, ha a készülék vagy a tápkábel sérült.

Ne használják ezt a készüléket olyan személyek (beleértve a gyerekeket is), akik csökkent képességűek fizikailag, mentálisan vagy érzékekre vonatkozóan, illetve hiányosak a tapasztalataik és ismereteik, hacsak megfelelő felügyeletet vagy útmutatást nem biztosít számukra egy a biztonságukért felelős személy.

Ajánlott a gyerekek felügyelete, annak érdekében, hogy ne játszanak a készülékkel.

A készülék használata után, ha magára hagyja a készüléket, vagy annak meghibásodása esetén MINDIG húzza ki a csatlakozót a fali konnektorból. NE húzza végig a tápkábelt éles széleken.

Sérülések elkerülése érdekében bármilyen javítás, úgymint a sérült tápkábel cseréje, csak a vevőszolgálat közreműködésével végezhető el.

Az elhasználottnak készült készüléket tegye működésképtelenné.

A veszélyes helyzetek elkerülése érdekében a készüléket ne csatlakoztassa külső időzítőkapcsolóra, vagy távvezérlőrendszerre.

A fali konnektor könnyen elérhető kell hogy legyen és földelt csatlakozóval kell hogy rendelkezzen (az érvényes előírások fi gyelembe vételével).

Zajkibocsátás: Lc < 75 dB(A)

Ez a készülék az elhasznált villamosági és elektronikai készülékekről szóló 2012/19/EU irányelvnek megfelelő jelölést kapott. Ez az irányelv a már nem használt készülékek visszavételének és hasznosításának EU-szerte érvényes kereteit határozza meg.

A készülék működtetése

Az első használat előtt alaposan tisztítsa meg a készüléket.

Előkészületek

- Helyezze a készüléket sima és tiszta felületre.
- Dugja be a hálózati csatlakozót a fali konnektorba.
- Helyezze fel az adagolózánt és a maradékfelfogót a burkolatra.
- Állítsa be a kívánt szeletelési vastagságot. (0-15 mm).
- Az alsó beállítási tartományban a vékonyra szeletelés is biztosított (pl. szalámihoz vagy sonkához).

Bekapcsolás/Kikapcsolás

Éles kés következtében fellépő sérülésveszély
Kikapcsolás után a kés rövid ideig még forog. Ne érintse meg a kezével!

FIGYELEM!

A motor túlhevülhet

Maximum 5 perc folyamatos működtetés után kapcsolja ki a készüléket és hagyja lehűlni.

Szeletelés

- Finoman nyomja a szeletelendő ételt az ütközőlaphoz és lassan csúsztassa a forgó kés ellenében.

Ne működtesse a készüléket az adagolózán és a maradékfelfogó nélkül, hacsaknem ez teljesen elengedhetetlen az étel alakja vagy méretéből kifolyólag.

A készülék használatát követően

- Állítsa a szeletelési vastagságot **P**-ra.
- Zsíros ételek (pl. hús, kolbász, sajt) szeletelése: A készüléket, különösen a kést azonnal tisztítsa meg; (lásd: »Tisztítás« fejezet)

Tisztítás

Éles kés következtében fellépő sérülésveszély

A készülék tisztítása előtt húzza ki a hálózati csatlakozót és távolítsa el a kést. NE fogja meg a kést az élénél, hanem a kés csatlakoztatásánál.

Áramütés veszélye

SOHA ne merítse vízbe és NE tartsa folyóvíz alá a készüléket.

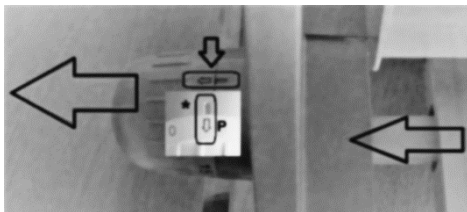
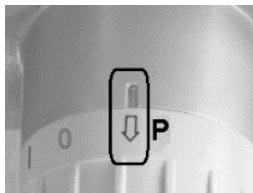

FIGYELEM!

A készülék felülete megsérülhet, soha NE használjon semmilyen súrolószert.

A kés behelyezése / kivétele

- Csúsztassa hátra az adagolószánt, amíg a kés hozzáférhető lesz.
- Forgassa el a kés csatlakoztatását teljesen az **óramutató járásával megegyező** irányba és vegye ki a kést (egy kattánás hallható).
- A kés visszahelyezéséhez tartsa a kés csatlakoztatását függőlegesen és forgassa el teljesen az **óramutató járásával ellentétes** irányba.

Az adagolószán kivétele / behelyezése

Fordítsa az adagolószán alapzatán található bekapcsolás-gátót olyan helyzetbe, hogy kivehesse ill. behelyezhesse az adagolószánt.

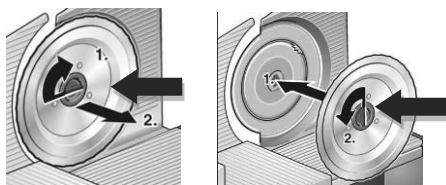

Környezetvédelem

A feleslegessé vált készülék szelektív hulladékként kezelendő. Kérjük, hivatalos újrahasznosító gyűjtőhelyen adja le, így hozzájárul a környezet védelméhez.

Jótállás és szerviz

Ha információra van szüksége, vagy forduljon az adott ország Gorenje vevőszolgálatához (a telefonszámot megtalálja a világszerte érvényes garancialevélen). Ha országában nem működik vevőszolgálat, forduljon a Gorenje helyi szaküzletéhez vagy a Gorenje háztartási kisgépek és szépségápolási termékek üzletágának vevőszolgálatához.

Csak személyes használatra!

**A GORENJE
SOK OROMOT KIVAN A KESZULEK
HASZNALATAHOZ
A modositás jogat fenntartjuk!**

БГ

МЕТАЛНА РЕЗАЧКА ЗА МЕСО

Уредът е преднзначен за домакинска употреба, не се препоръчва професионално използване.

Използвайте уреда, за нарязване на количество храна, което е обичайно за домакинството. Запазете инструкцията на сигурно място, в случай че се наложи употреба и в бъдеще .

Схема

Моля, отворете страницата със схемата на уреда.

Фигури:

1. Бутон за включване
2. Тяло с мотор
3. Въртящо се копче: За настройка на дебелината на рязане (0 до 15 mm)
4. Предпазител за крайни парчета. За безопасно рязане на крайни парчета.
5. Предпазител: За безопасно придържане на остатъка от парчето, което режете.
6. Основа. Водачи, които придвижват храната към ножа.
7. Нож –RSG Solingen
8. Ключ за заключване. Преди да включите уреда, натиснете ключа за заключване. Ключът за заключване предпазва от инцидентно включване на уреда.

Инструкции за безопасност

Риск от нараняване

Уредът може да бъде свързан и използван само съгласно регулациите на производствения етикет. Не използвайте уреда, ако е повреден или ако свързващият кабел е повреден.

Не позволявайте деца да използват уреда.

След употреба на уреда или ако уреда е повреден, **ВИНАГИ** изключвайте захранващият кабел. Не навивайте или поставяйте кабела върху остри предмети. Всякакви ремонти и поправки на кабела трябва да се извършват от квалифициран техник, от оторизирианият за това сервис.

Когато уреда загрее, не го използвайте известно време.

Този уред не е предназначен за ползване от хора (включително деца) с намалени физически усещания или умствени недъзи или без опит и познания, ако са оставени без наблюдение и не са инструктирани от страна на отговарящо за тяхната безопасност лице относно начина на използване на уреда. Наглеждайте децата, за да не си играят с уреда.

Контактът трябва да е достъпен и да бъде заземен (в съответствие с местните изисквания за безопасност).

Ниво на шума: $L_c < 75 \text{ dB[A]}$

Този уред е обозначен в съответствие с европейската директива 2012/19/EU За стари електрически и електронни уреди (waste electrical and electronic equipment - WEEE). Тази директива регламентира валидните в рамките на ес правила за приемане и използване на стари уреди.

Инструкции за изхвърляне на излязъл от употреба уред

Консултирайте се с вашият дилър или с местните институции за най-подходящия начин за изхвърляне на излязъл от употреба уред.

Употреба на уреда

Преди първа употреба, почистете напълно уреда.

Подготовка

- Поставете уреда на гладка и чиста повърхност.
- Включете захранващия кабел в контакта.
- Поставете водачите и предпазителя.
- Регулирайте желаната дебелина (0 до 15mm).
- Някои видове продукти изискват тънко нарязване (напр. колбаси, шунка).

Риск от нараняване с острието

Когато изключите уреда, острието продължава да се върти за известно време. Не го докосвайте с ръце!

ВНИМАНИЕ!

Моторът може да прегрее.

След максимално пет минути продължителна употреба, изключете уреда и го оставете да се охлади.

Рязане

- Внимателно притиснете храната до плочата с помощта на предпазителя и я плъзнете напред срещу въртящия се нож.

Не използвайте уреда без водачи или предпазител, освен, ако не е абсолютно необходимо поради големината и формата на парчето храна.

След употреба

- Нагласете дебелината на позиция **»Р«**.
- Уредът и особено ножа, трябва да бъдат почистени незабавно (виж „Почистване“).

Почистване

Риск от нараняване с острия нож

Преди да почистите уреда, изключете го от захранването и свалете ножа. Не хващайте ножа за острието, а за приставката.

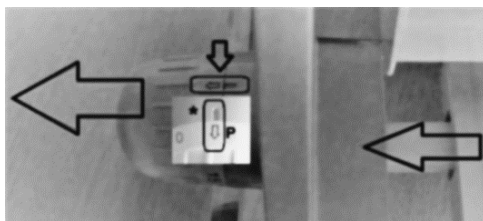
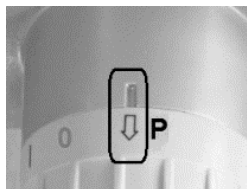

Риск от токов удар

НИКОГА не поставяйте уреда във вода и не го мийте под течаща вода.

ВНИМАНИЕ!

Повърхността на уреда може да бъде повредена, за да предотвратите това НЕ използвайте абразивни препарати.

Почистване на уреда

Забършете уреда, ножа и допълнителните елементи с влажна кърпа и ги подсушете. Ако е необходимо използвайте малко препарат.

Сваляне / поставяне на ножа

- Плъзнете назад водача, докато имате пълен достъп до ножа.
- Завъртете поставката на ножа напълно по посока на часовниковата стрелка и свалете ножа (ножа е здраво закрепен)
- За да поставите ножа отново, придържайте приставката вертикално и завъртете напълно в посока обратна на часовниковата стрелка.

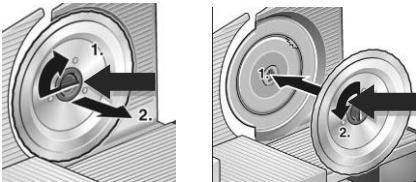

Гаранция

Гаранционните условия ще намерите на гаранционната карта. За повече информация може да се обърнете към оторизираният сервиз.

Запазваме си правата за извършване на модификации !

**GORENJE VI POZELAVA PRIYATNI
CHASOVE S IZPOLZVANETO NA
UREDITE.**

МЕТАЛЛИЧЕСКАЯ ЛОМТЕРЕЗКА

Ваш прибор предназначен только для домашнего использования и не должен использоваться в коммерческих и промышленных целях.

Используйте прибор для приготовления обычного в домашнем обиходе количества пищи. Пожалуйста, сохраните эти инструкции, храните их в надежном месте и в случае смены владельца передайте вместе с прибором.

Общее описание

Пожалуйста, откройте страницу в начале инструкции с рисунком прибора.

1. Кнопка «Включить».
2. Моторный блок.
3. Поворотная кнопка и пластинка остановки. Используйте эту кнопку, чтобы установить толщину ломтиков (от 0 до 15 мм).
4. Держатель (Для безопасной нарезки оставшегося продукта).
5. Станок. Перемещает продукты, которые необходимо нарезать, к лезвию.
6. Основание. Поддерживает станок.
7. Лезвие.
8. Кнопка защитной блокировки. Поверните ее, перед тем как включить прибор. Кнопка защитной блокировки предохраняет прибор от случайного нажатия кнопки пуска.

Инструкции безопасности

А Риск травмы

Перед подключением необходимо проверить, совпадает ли напряжение, указанное в заводской табличке, с фактическими параметрами сети.

Не эксплуатируйте прибор с поврежденным шнуром или штепселем, а также, если в работе прибора есть неполадки.

Данный прибор не предназначен для использования лицами (включая детей) с ограниченными возможностями сенсорной системы или ограниченными интеллектуальными возможностями, а так же лицами с недостаточным опытом и знаниями, кроме случаев контроля или инструктирования по вопросам использования прибора со стороны лиц, ответственных за их безопасность. Не позволяйте детям играть с прибором.

Отключайте прибор и отсоединяйте штепсель от розетки, когда он не используется, перед сборкой или разбором, а также перед чисткой. Для отсоединения возьмитесь за штепсель и вытяните его из розетки. Никогда не тяните за шнур. Не тяните шнур через поверхности с острыми краями.

Во избежание риска травмы, любые ремонтные работы, включая замену шнура питания, должен производить только квалифицированный специалист ремонтной службы. Приборы с истекшим сроком службы не следует использовать. Не подключайте прибор к внешнему таймеру, пульту управления и реле времени во избежание риска травмы. Настенная розетка должна быть легкодоступной и заземленной согласно технической спецификации.

Уровень шума: Lc < 75 дБ (А).

Это оборудование промаркировано в соответствии с европейской директивой 2012/19/EU об отходах электрического и электронного оборудования (WEEE). Данная директива определяет действующие во всех странах ЕС требования по сбору и устраниению отходов электрического и электронного оборудования.

Использование прибора

Перед первой эксплуатацией прибора, тщательно его почистите.

Подготовка

- Установите прибор на чистую, ровную поверхность.
- Вставьте шнур питания в электрическую розетку.
- Присоедините станок and держатель к корпусу прибора.
- Установите необходимую толщину ломтиков (от 0 до 15 мм).
- Небольшой поворот кнопки дает тонкие ломтики (например, салаями, ветчина).

Включение/Выключение прибора Вкл/Выкл

Риск порезаться острым лезвием!

Даже когда прибор выключен, лезвие продолжает вращаться некоторое время. Не трогайте его руками!

Предупреждение!

Мотор может перегреваться

После периода максимум 5 минут непрерывного использования, нажмите Выкл. и дайте прибору остыть некоторое время.

Нарезка

- Аккуратно протолкните продукт, который необходимо нарезать, против пластинки остановки и легонько протолкните его к лезвию.

Не работайте с прибором без станка и без держателя, за исключением случаев, когда форма и размер пищи не позволяют их использовать.

После использования прибора

- Установите толщину ломтиков на **»Р«**.
- После нарезки жирных продуктов (например, мясо, сосиски, сыр):
- Прибор и особенно лезвия должны очищаться сразу же после использования (см. раздел "Очистка").

Очистка

Риск травмы от острого лезвия

Перед очисткой прибора, отключите прибор от сети и выньте лезвия. Не прикасайтесь к острым краям лезвия, беритесь за специальную его часть.

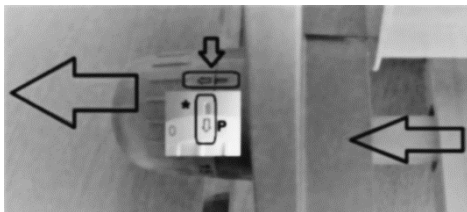
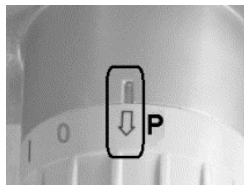

Риск электрического шока

НИКОГДА не погружайте прибор в воду и не помещайте его под струю текущей воды.

ОПАСНО!

Поверхность прибора может повреждаться, поэтому не используйте агрессивные чистящие вещества.

Снятие / вставка лезвия

- Отодвиньте станок, до тех пор, пока лезвие не станет доступно.
- Поверните лезвия по часовой стрелке и снимите лезвия (до щелчка).
- Чтобы снова вставить лезвия, держите лезвия вертикально и поверните его против часовой стрелке.

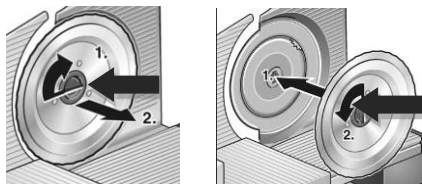

Хранение

Лезвия острые и могут быть причиной травмы.

Храните прибор вдали от детей.

Установите поворотную кнопку на »Р«.

Защита окружающей среды

После окончания срока службы не выбрасывайте прибор вместе с бытовыми отходами. Передайте его в специализированный пункт для дальнейшей утилизации. Этим Вы можете защитить окружающую среду.

Гарантия и обслуживание

При возникновении неисправностей обращайтесь в авторизованный сервисный центр. Список авторизованных сервисных центров вы можете найти в брошюре «Гарантийные обязательства» и на сайте www.gorenje.ru.

Только для домашнего использования!

EAC

Импортер: ООО «Горенье БТ»
119180, Москва, Якиманская наб., 4, стр. 1
этаж 3, помещение I, комната 55.

GORENJE ЖЕЛАЕТ ВАМ ПРИЯТНОГО ПОЛЬЗОВАНИЯ ПРИБОРОМ!

Производитель оставляет за собой право на внесение изменений!

DE

METALL-ALLESSCHNEIDER

Der Alleschneider ist für den Gebrauch im Haushalt bestimmt. Er ist nicht für den Gebrauch im Gewerbe bestimmt. Verwenden Sie das Gerät zur Bearbeitung von haushaltsüblichen Mengen von Lebensmitteln. Bewahren Sie diese Gebrauchsanleitung auf und übergeben Sie sie einem eventuellen neuen Besitzer.

Beschreibung

Siehe Seite mit Skizzen.

1. Einschalttaste
2. Antriebseinheit
3. Drehknebel für die Anschlagplatte
Einstellung der Schnittbreite (von 0 bis 15 mm)
*Die Anschlagplatte kann zum Reinigen demontiert werden.
4. Resthalter (für sicheres Schneiden von kleinerem Schnittgut).
5. Schlitten (Ausrichtung des Schnittguts gegen das Messer).
6. Tisch (Tragfläche)
7. Messer - RSG Solingen
8. Sicherheitstaste Vor dem Einschalten des Geräts drücken.

Sicherheitshinweise

Verletzungsgefahr! Das Gerät nur gemäß den auf dem Typenschild angegebenen Spezifikationen anschließen und benutzen. Das Gerät auf keinen Fall verwenden, wenn es Beschädigungen aufweist, oder wenn das Netzkabel beschädigt ist. Personen und Kinder, die aufgrund ihrer körperlichen, sensorischen, geistigen Fähigkeiten oder ihrer Unerfahrenheit oder Unkenntnis nicht in der Lage sind, das Gerät sicher zu bedienen, dürfen dieses Gerät nicht ohne Aufsicht oder Anweisung durch eine für ihre Sicherheit verantwortliche Person verwenden. Kinder nicht mit dem Gerät spielen lassen. Den Stecker immer aus der Steckdose ziehen, wenn das Gerät nicht mehr verwendet wird, wenn es unbeaufsichtigt oder beschädigt ist.

Das Anschlusskabel nicht über scharfe Kanten ziehen und nicht zum Tragen des Geräts benutzen.

Um Beschädigungen zu vermeiden, sollen Reparaturen, wie z.B. Austauschen des Anschlusskabels, immer vom Kundendienst durchgeführt werden.

Ein beschädigtes Anschlusskabel darf aus Sicherheitsgründen nur vom Hersteller, seinem Kundendienst oder einem autorisierten Kundendiensttechniker ausgetauscht werden.

Wenn Sie das ausgediente Gerät ausmustern, machen Sie es für die weitere Verwendung unbrauchbar.

Um Gefahren zu vermeiden, darf das Gerät nicht über automatisch schaltende Vorrichtungen wie z.B. Zeitschaltuhren oder Fernbedienungen gesteuert werden. Die Wandsteckdose muss frei zugänglich sein und über einen

Erdungskontakt verfügen (unter Berücksichtigung der gültigen Vorschriften).

Schallpegel: Lc < 75 dB (A)

Funktion des Allesschneiders

Den Allesschneider gründlich vor der ersten Inbetriebnahme reinigen.

Vorbereitung

- Stellen Sie das Gerät auf eine glatte und saubere Oberfläche.
- Stecken Sie den Stecker des Anschlusskabels in die Wandsteckdose.
- Stellen Sie den Schlitten (5) und den Halter (8) auf das Gerät.
- Stellen Sie die gewünschte Schnittstärke (0) von 0 bis 15 mm ein.
- Niedrigere Einstellungen gewährleisten das Schneiden sehr dünner Scheiben (z.B. Salami, Schinken).

Ein-/Ausschalten des Geräts

Verletzungsgefahr durch scharfes Messer! Wenn Sie das Gerät ausschalten, läuft das Messer noch ein paar Sekunden nach. Achten Sie darauf, dass Sie das Messer nicht berühren.

Warnung

Der Motor kann sich überhitzen. Nach max. 5 Minuten ununterbrochenen Betriebs das Gerät ausschalten und den Motor abkühlen lassen.

Schneiden

Das Schnittgut leicht gegen die Anschlagplatte und das rotierende Messer schieben. Das Gerät nicht ohne Schlitten und Halter verwenden, außer wenn dies wegen der Form und Größe des Schnittguts unbedingt notwendig ist.

Nach dem Gebrauch

Stellen Sie die Schnittbreite auf „P“. Nach dem Schneiden von fettigem Schneidgut (z.B. Fleisch, Wurst, Käse): das Gerät aus hygienischen Gründen sofort reinigen, insbesondere das Messer (siehe Kapitel „Reinigung“).

Reinigung

Verletzungsgefahr durch scharfes

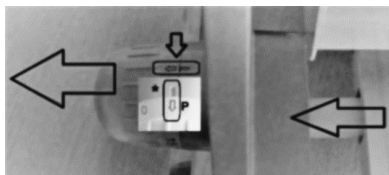
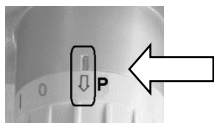

Messer.

Vor dem Reinigen den Netzstecker aus der Steckdose ziehen. Das Messer nicht an der Schneidfläche anfassen, sondern am Messerhalter.

Demontage der Anschlagplatte:

Die Anschlagplatte kann demontiert werden, indem der Drehknebel für die Einstellung der Schnittbreite auf die Position zur Entfernung der Anschlagplatte gedreht wird*. Um die Anschlagplatte zu entfernen, ziehen Sie den Knebel leicht zu sich.

Vorsicht Stromschlaggefahr! Das Gerät nie ins Wasser tauchen und nicht unter fließendem Wasser reinigen!

Hinweis

Die Oberfläche des Geräts kann beschädigt werden, verwenden Sie deshalb zur Reinigung keine groben Scheuermittel.

Abnehmen/Einsetzen des Messers

Den Schlitten so weit zurückschieben, bis das Messer zugänglich ist. Das Messer mit dem Messerhalter bis zum Anschlag im Uhrzeigersinn drehen und abnehmen. Das Messer einsetzen, indem Sie es senkrecht am Halter halten, danach bis zum Anschlag gegen den Uhrzeigersinn drehen.

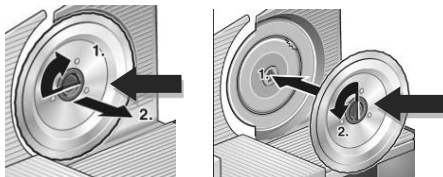

Aufbewahrung des Geräts

Verletzungsgefahr durch scharfes Messer. Bewahren Sie das Gerät auf einem Kindern unzugänglichen Platz auf.

Stellen Sie den Drehknopf auf „P“ stellen.

UMWELTSCHUTZ

Entsorgen Sie das ausgediente Gerät nicht zusammen mit gewöhnlichem Hausmüll, sondern liefern Sie es bei einem Recyclingunternehmen ab. So tragen auch Sie zum Umweltschutz bei.

GARANTIE UND KUNDENDIENST

Wenden Sie sich für weitere Informationen oder bei Problemen bitte an das Kundendienstcenter von Gorenje in Ihrem Land (die Telefonnummer finden Sie in der internationalen Garantiekarte). Falls es in Ihrem Land kein solches Kundendienstcenter gibt, wenden Sie sich an den lokalen Händler von Gorenje oder an die Abteilung für kleine Haushaltsgeräte Gorenje.

Das Gerät ist nur für den Gebrauch im Haushalt bestimmt!

GORENJE WÜNSCHT IHNEN VIEL FREUDE BEIM GEBRAUCH IHRES NEUEN GERÄTS!

Wir behalten uns das Recht zu Änderungen

TRANCHEUSE EN MÉTAL

Cet appareil est destiné exclusivement à un usage ménager et n'est pas adapté à une utilisation professionnelle.

Préparez avec cet appareil des quantités habituelles pour une famille.

Rangez cette notice en lieu sûr et joignez-la à l'appareil au cas où vous le céderiez à un tiers.

DESCRIPTION

Veillez ouvrir la notice aux pages comportant des illustrations et observez-les attentivement.

Figures :

1. Bouton MARCHÉ
2. Bloc moteur
3. Bouton rotatif avec butée – pour régler l'épaisseur de coupe (0 à 15 mm).
* Position nettoyage
4. Plateau récupérateur - pour trancher en toute sécurité
5. Charriot - guide les aliments à trancher vers la lame
6. Base - supporte le charriot
7. Lame RSG Solingen
8. Commutateur de sécurité. Avant d'allumer l'appareil, appuyez sur le verrou de sécurité. L'interrupteur de sécurité empêche la mise en marche accidentelle de l'appareil.

Consignes de sécurité

Risque de blessures

Ne raccordez et n'utilisez cet appareil que si les caractéristiques de votre installation électrique correspondent à celles figurant sur la plaque signalétique de la trancheuse. N'utilisez PAS l'appareil si lui-même ou son cordon secteur est endommagé.

Cet appareil n'est pas prévu pour les personnes (y compris les enfants) à capacités physiques ou mentales réduites, ou manquant d'expérience et de connaissances. Elles ne pourront l'utiliser que sous la surveillance d'un adulte responsable de leur sécurité et après avoir

été mises au courant de son fonctionnement. Surveillez les enfants pour qu'ils ne jouent pas avec l'appareil. Après avoir utilisé l'appareil, si vous le laissez sans surveillance ou s'il est défectueux, débranchez TOUJOURS le cordon secteur de la prise murale. Ne tirez PAS le cordon d'alimentation sur des bords coupants.

Afin d'éviter les blessures, confiez toutes les réparations, y compris le remplacement du cordon secteur endommagé, au service après-vente agréé.

À la fin de sa vie utile, ne jetez pas l'appareil avec les ordures ménagères, mais remettez-le à une déchèterie qui traite les DEEE ; vous contribuerez ainsi à éviter des conséquences néfastes pour la santé et l'environnement.

Afin d'éviter une situation dangereuse, ne raccordez jamais cet appareil à une minuterie externe ou à une télécommande. La prise murale doit rester accessible et être mise à la terre conformément aux normes en vigueur.

Niveau sonore : Lc < 75 dB(A)

Cet appareil est conforme aux Directives Européennes :

- LVD 2014/35/EU
- EMC 2014/30/EU
- 2009/125/EC
- 2011/65/EU

Le symbole de la poubelle barrée figure sur le produit ou sur son emballage en application de directive européenne 2012/19/CE sur les Déchets d'Équipements Électriques et Électroniques (DEEE). Cette directive sert de règlement cadre à la reprise, au recyclage et à la valorisation des appareils ménagers usagés dans toute l'Union européenne.

Utilisation de l'appareil

Avant d'utiliser l'appareil pour la première fois, nettoyez-le soigneusement.

Préparation

- Placez l'appareil sur une surface plane et propre.
- Insérez la fiche du cordon d'alimentation dans une prise secteur.
- Fixez le chariot et le plateau récupérateur à la carrosserie de l'appareil.
- Réglez l'épaisseur de coupe désirée (0 à 15 mm).
- La plage des réglages inférieurs permet d'obtenir des tranches très fines (par exemple pour le salami, le jambon).

Mise en MARCHE et ARRÊT de l'appareil

Risque de blessures causées par la lame particulièrement tranchante

Lorsque vous ÉTEIGNEZ l'appareil, la lame continue de tourner encore un certain temps. Ne la touchez pas !

ATTENTION !

Risque de surchauffe du moteur

Au bout de 5 minutes d'utilisation continue, ÉTEIGNEZ l'appareil pour qu'il refroidisse.

Tranchage

- Poussez doucement le produit à trancher contre la plaque d'arrêt et faites-le glisser lentement contre la lame en mouvement.

Ne faites pas fonctionner l'appareil sans le chariot et le plateau récupérateur, sauf si cela est absolument nécessaire en raison de la forme et de la taille du produit.

Après utilisation de l'appareil

- Réglez l'épaisseur de coupe sur «P».
- Après avoir tranché des aliments gras (viande, saucisson, fromage) nettoyez immédiatement l'appareil, en particulier la lame (voir le chapitre "Nettoyage").

Nettoyage

Risque de blessures causées par la lame particulièrement tranchante

Avant de nettoyer l'appareil, débranchez la fiche de la prise murale et retirez la lame. Ne la saisissez PAS par la surface de coupe, mais par son élément de fixation.

Position de nettoyage : enlevez la plaque de réglage

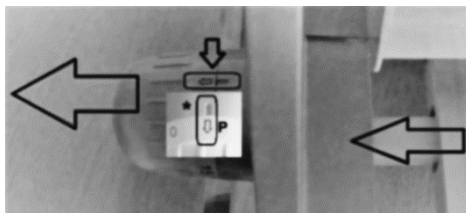

Risque de choc électrique

N'immergez JAMAIS l'appareil dans l'eau et ne le nettoyez pas sous l'eau courante.

ATTENTION !

N'utilisez pas de détergents abrasifs pour ne pas endommager la surface de l'appareil.

Dépose / insertion de la lame

- Faites glisser le chariot jusqu'à ce que la lame soit accessible.
- Tournez à fond la fixation de la lame dans le **sens des aiguilles d'une montre** et retirez la lame (vous entendrez un "clic").
- Pour réinsérer la lame, tenez la fixation à la verticale et faites-la pivoter entièrement dans le **sens inverse des aiguilles d'une montre**.

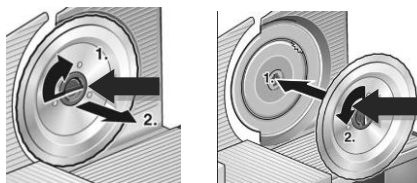

Rangement

La lame est extrêmement tranchante et peut causer des blessures.

Rangez l'appareil hors de la portée des enfants. Réglez le bouton rotatif sur «P».

Environnement

Ce produit ne doit pas être jeté avec les ordures ménagères mais fait l'objet d'une collecte sélective. Lorsque vous ne l'utiliserez plus, remettez-le à une déchèterie qui traite les DEEE. Vous contribuerez ainsi à éviter des conséquences néfastes pour la santé et l'environnement.

Garantie & service après-vente

Pour toute information complémentaire ou en cas de problème, veuillez contacter le service Clients de Gorenje dans votre pays (vous trouverez son n° de téléphone sur la carte de garantie internationale). S'il n'y a pas de service Clients dans votre pays, adressez-vous au détaillant chez qui vous avez acheté l'appareil, ou contactez le service Clients de Gorenje Électroménager.

Réservé à un usage ménager.

GORENJE VOUS SOUHAITE BEAUCOUP DE PLAISIR LORS DE L'UTILISATION DE CET APPAREIL !

Nous nous réservons le droit de procéder sans préavis à toute modification utile.

SQ

PRERËS USHQIMI NË FETA, PREJ METALI

Kjo pajisje është synuar vetëm për përdorim shtëpiak dhe nuk është synuar për përdorim industrial.

Përdoreni pajisjen për përpunimin e sasive të zakonshme të ushqimit shtëpiak.

Ju lutemi manualin e udhëzimeve mbajeni në një vend të sigurt dhe nëse pajisja ndërron përdoruesin, manualin kalojani pronarit të ri.

Përmbledhje

Ju lutemi hapni dhe shikoni faqet me ilustrime.

Figurat:

1. Butoni i ndezjes (ON).
2. Njësia e motorit.
3. Çelësi rrotullues dhe pllaka mbajtëse. Përcakton trashësinë e fetave (0 deri në 15 mm).
*Pozicioni i pastrimit
4. Mbajtësja e copave. Për prerje të sigurt të copave.
5. Rrëshqitësi. Udhëzohet ushqimin që do të pritët drejt tehut.
6. Baza. Mban rrëshqitësin.
7. Tehu-RSG Solingen
8. Çelësi i sigurisë. Përpara se të ndizni pajisjen, shtypni çelësin e sigurisë. Çelësi i sigurisë nuk lejon që pajisja të ndizet aksidentalisht.

Udhëzime për Sigurinë

Rrezik dëmtimi

Pajisja mund të lidhet dhe të funksionojë vetëm në përputhje me specifikimet në tabelën e të dhënave. MOS e përdorni një pajisje të dëmtuar ose me kabëll elektrik të dëmtuar.

Kjo pajisje nuk është synuar për t'u përdorur nga persona me aftësi të reduktuara fizike, shqisore ose mendore (përfshirë fëmijët) apo me mungesë të përvojës dhe njohurive, përveç nëse ata mbikëqyren ose udhëzohen për përdorimin e pajisjes nga një person përgjegjës për sigurinë e tyre. Fëmijët duhet të mbikëqyren, për të siguruar që ata nuk luajnë me pajisjen.

Pas përdorimit të pajisjes, në qoftë se ajo do të lihet e pa mbikëqyruar apo në rast se pajisja është me defekt, hiqeni GJITHMONË spinën elektrike nga priza. MOS e tërhiqni spinën elektrike mbi cepa të mprehtë.

Për të parandaluar dëmtimin, çdo riparim, si p.sh. zëvendësimi i një spine elektrike të dëmtuar, duhet të bëhet vetëm nga shërbimi ndaj klientit.

Pajisjet e vjetëruara duhet të bëhen të papërshtatshme për përdorim të mëtejshëm. Për të shmangur një situatë të rrezikshme, asnjëherë mos e lidhni këtë pajisje me një çelës me kohëmatës të jashtëm ose me një sistem komandimi në distancë.

Priza e murit duhet të jetë e arritshme dhe duhet të tokëzohet në përputhje me specifikimet teknike.

Niveli i zhurmës: Lc < 75 dB(A)

Kjo pajisje është etiketuar në përputhje me Direktivën Evropiane 2012/19/EU për mbetjet e pajisjeve elektrike dhe elektronike - WEEE. Kjo direktivë është një kuadër i vlefshëm në të gjithë Evropën për kthimin dhe riciklimin e Mbetjeve të Pajisjeve Elektrike dhe Elektronike.

Përdorimi i Pajisjes

Përpara se ta përdorni pajisjen për herë të parë, pastrojeni atë plotësisht.

Përgatitja

- Vendoseni pajisjen në një sipërfaqe të rrafshët dhe të pastër.
- Vendoseni spinën e kabllit elektrik në prizën elektrike.
- Vendoseni rrëshqitësin dhe fundin e mbajtëses së ushqimit në skeletin e pajisjes.

- Përcaktoni trashësinë e dëshiruar të fetave (0 deri në 15 mm).
- Përcaktimi i një niveli të ulët ofron feta të ngushta (p.sh. për sallam, proshutë).

Ndezja dhe Fikja e pajisjes ON/OFF

Rezëk dëmtimi nga tehu i mprehtë

Kur pajisja fiket, tehu vazhdon të rrotullohet për pak kohë. Mos e prekni me duar!

KUJDES!

Motori mund të tejnxehet

Pas një maksimumi prej 5 minutash përdorimi të vazhdueshëm, fikeni pajisjen dhe lëreni të ftohet.

Prerja në feta

- Ushqimin që do të pritët, ngjesheni lehtë në pllakën mbajtëse dhe rrëshqiteni ngadalë drejt tehut që lëviz.

Mos e përdorni pajisjen pa rrëshqitësin dhe mbajtësin e copave, përveç nëse është absolutisht e nevojshme për shkak të formës dhe madhësisë së ushqimit.

Pas përdorimit të pajisjes

- Vendoseni trashësinë e prerjes në »P«.
- Pas prerjes në feta të ushqimeve me yndyrë (p.sh. mish, sallamra, djathë):
- Pajisja dhe veçanërisht tehu duhet të pastrohen menjëherë; (shikoni seksionin "Pastrimi").

Pastrimi

Rezëk dëmtimi nga tehu i mprehtë

Përpara se të pastroni pajisjen, hiqeni spinën e kabllit elektrik nga rrjeti elektrik dhe hiqeni tehun. MOS e kapni tehun nga sipërfaqja prerëse, por nga pjesa e montimit të tehut.

Pozicioni i pastrimit – heqja e pllakës rregulluese

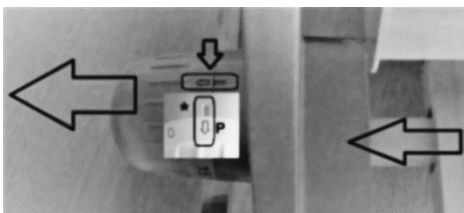
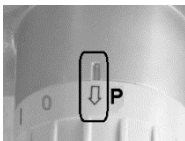

Rezëk nga goditja elektrike

ASNJËHERË mos e zhysni pajisjen në ujë dhe mos e vendosni në ujë të rrjedhshëm.

KUJDES!

Sipërfaqja e pajisjes mund të dëmtohet, prandaj MOS përdorni mjete gërryese për pastrim.

Heqja / vënia e tehut

- Rrëshkiteni mbrapa rrëshkitësin, derisa të mund të arrihet tehu.
- Rrotullojeni pjesën e montimit të tehut deri fund, **në drejtim të akrepave të orës** dhe hiqeni tehun (dëgjohet një klikim).
- Për të futur përsëri tehun, mbajeni vertikalisht pjesën e montimit të tehut dhe rrotullojeni atë deri në fund, **në drejtim të kundërt me akrepat e orës**.

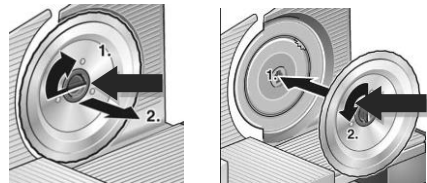

Mbajtja

Tehu është i mprehtë dhe mund të shkaktojë dëmtime.

Mbajeni pajisjen larg prekjës së fëmijëve.

Vendoseni çelësin rrotullues në »P«.

Mjedisi

Në përfundim të jetës së saj, mos e hidhni pajisjen me mbeturinat e zakonshme shtëpiake, por dorëzojeni atë në një pikë zyrtare grumbullimi për riciklim. Duke vepurur kështu, ju ndihmoni në ruajtjen e mjedisit.

Garancia & shërbimi

Në qoftë se keni nevojë për informacion apo nëse keni ndonjë problem, ju lutemi të kontaktoni Qendrën Gorenje për Kujdesin ndaj Klientit në vendin tuaj (numrin e saj të telefonit do ta gjeni në broshurën e garancisë për të gjithë botën). Në qoftë se në vendin tuaj nuk ka Qendrë për Kujdesin ndaj Klientit, shkoni te shitësi juaj lokal i Gorenje-s ose kontaktoni departamentin e Shërbimit të pajisjeve shtëpiake të Gorenje-s.

Vetëm për përdorim personal!

GORENJE

JU URON SHUMË KËNAQËSI GJATË PËRDORIMIT TË PAJISJES SUAJ

Ne rezervojmë të drejtën për të bërë çdo modifikim!

1121007