

HU

gorenje

RÉSZLETES HASZNÁLATI UTASÍTÁS ÁLLÓ HŰTŐ-FAGYASZTÓ KÉSZÜLÉKHEZ



Köszönjük a bizalmat, amit az Ön életének megkönnyítésére tervezett készülék megvásárlásával irántunk tanúsított. Hogy a készülék használata még könnyebb legyen, részletes használati útmutatót, valamint külön üzembe helyezési útmutatót mellékelünk hozzá. Az útmutatók segítségével a lehető legrövidebb időn belül ismerheti meg új készülékét.

Sok örömet kívánunk Önnek a készülék használata során!

A készülék kizárólag háztartásban való használatra készült.

A hűtőszekrény friss élelmiszerek 0°C fölötti hőmérsékleten való tárolására szolgál.

A fagyasztó friss élelmiszerek fagyasztására és fagyasztott élelmiszerek hosszú távú (az étel típusától függően maximum egy évig tartó) tárolására szolgál.

Látogasson el honlapunkra, ahol beírva a készülék típusszámát (ami az adattáblán vagy a garancialevélen van feltüntetve), megtalálhatja készülékének részletes leírását, olvashat a használatra vonatkozó tippeket, hibaelhárítási tanácsokat, valamint a javításra és használatra vonatkozó útmutatókat, stb.



<http://www.gorenje.com>



Fontos biztonsági figyelmeztetés

TARTALOM

4 FONTOS MEGJEGYZÉSEK ÉS FIGYELMEZTETÉSEK

4 Biztonsági információk és figyelmeztetések

BEVEZETŐ

11 AZ ÚJ KÉSZÜLÉK ÜZEMBE HELYEZÉSE

21 A KÉSZÜLÉK ISMERTETÉSE

22 VEZÉRLÉS

26 A KÉSZÜLÉK HASZNÁLATA

A KÉSZÜLÉK
ISMERTETÉSE

36 HASZNOS ÖTLETEK ÉS TIPPEK

37 TISZTÍTÁS ÉS ÁPOLÁS

A KÉSZÜLÉK
LEOLVASZTÁSA
ÉS TISZTÍTÁSA

40 HIBAELHÁRÍTÁS

44 A KÉSZÜLÉK ÁRTALMATLANÍTÁSA

EGYEBEK

FONTOS MEGJEGYZÉSEK ÉS FIGYELMEZTETÉSEK



BIZTONSÁGI INFORMÁCIÓK ÉS FIGYELMEZTETÉSEK

Saját biztonsága és a termék megfelelő használata érdekében a készülék üzembe helyezése és első használata előtt olvassa át figyelmesen a használati útmutatót – beleértve a tippeket és a figyelmeztetéseket is. A szükségtelen tévedések és balesetek elkerülése érdekében fontos, hogy mindenki, aki a terméket használja, ismerje annak működését és biztonsági funkcióit.

Őrizze meg a használati útmutatót és ügyeljen rá, hogy költözés vagy a készülék eladása esetén is rendelkezésre álljon, így mindenki, aki élettartama során használja, megfelelően tájékozódhat a termék használatáról és a biztonságra vonatkozó megjegyzésekről.

Az emberi élet és tulajdon biztonsága érdekében tartsa be az útmutatóban foglalt utasításokat, mivel a gyártó nem vállal felelősséget az ezek be nem tartásából eredő károkért.

Gyerekek és fogyatékossgal élők biztonsága

Az EN szabvány szerint

Ezt a készüléket akkor használhatják 8 évesnél idősebb gyerekek, illetve csökkent fizikális, érzékszervi vagy mentális képességekkel rendelkező személyek, vagy olyanok, akiknek nincs meg megfelelő tudásuk és tapasztalatuk, ha felügyeletük biztosított, vagy útmutatót kaptak a készülék biztonságos használatáról és megértették az ezzel járó veszélyeket. A gyerekek nem játszhatnak a készülékkel. A tisztítási és karbantartási feladatokat nem végezhetik

gyerekek felügyelet nélkül.

A 3 és 8 év közötti gyerekek behelyezhetnek élelmiszereket és készülékbe és ki is vehetnek onnan dolgokat.

Az IEC szabvány szerint

A készüléket nem használhatják olyan személyek (beleértve a gyerekeket is), akik csökkent fizikális, érzékszervi vagy mentális képességekkel rendelkeznek, vagy nincs meg a készülék használatához szükséges tudásuk és tapasztalatuk – kivéve ha felügyeletük biztosított, vagy ha megfelelő útmutatást kaptak a készülék használatáról a biztonságukért felelős személy részéről.

- A csomagolóanyagokat tartsa a gyerekektől távol, mert fulladásveszélyesek.
- Ha a készüléket leselejtezi, húzza ki a csatlakozó kábelt a konnektorból, vágja el (olyan közel a készülékhez, amennyire csak lehet) és távolítsa el az ajtaját, hogy a készülékkel játszó gyerekeket ne érje áramütés és ne zárhassák be magukat a készülékbe.
- Ha ez a mágneses ajtó tömítésekkel rendelkező készülék egy olyan korábbi készülék helyére kerül, amelynek ajtaján vagy fedelén rugós zár volt, ne felejtse el a zárat használhatatlanná tenni, mielőtt a készüléket leselejtezné. Ezzel megelőzhető, hogy a készülék halálos csapdává váljon egy gyerek számára.

Általános biztonság

- **FIGYELMEZTETÉS** – A készülék háztartásban és ahhoz hasonló környezetben való használatra készült, ezek közé tartoznak:
 - üzletek, irodák és más munkakörnyezetek személyzeti konyhái;
 - tanyák, illetve hotelek, motelek és más szálláshelyek vendégei;

- bed and breakfast típusú környezetek;
- catering és hasonló nem kereskedelmi jellegű környezetek.
- FIGYELMEZTETÉS — A készülékben ne tároljon robbanékony anyagokat, úgymint gyúlékony hajtógázzal működő aeroszolos dobozokat.
- FIGYELMEZTETÉS — Ha a csatlakozó kábel sérült, azt a gyártó, annak márkaszervize vagy más megfelelően képzett személy cserélheti ki, a veszélyek elkerülése érdekében.
- FIGYELMEZTETÉS — Tartsa szabadon és tisztán a készüléken vagy a beépített szerkezetben található szellőzőnyílásokat.
- FIGYELMEZTETÉS — A leolvasztási folyamat gyorsítására ne használjon a gyártó által javasolttól eltérő mechanikus és egyéb eszközöket.
- FIGYELMEZTETÉS — Ne tegyen kárt a hűtőkörben.
- FIGYELMEZTETÉS — A készülék ételek tárolására szolgáló részeiben ne használjon elektromos készülékeket, kivéve, ha azok olyan típusúak, amiket a gyártó javasol.
- FIGYELMEZTETÉS — A hűtőközeg és a tömítésben lévő gáz gyúlékony. Ha a terméket leselejtezi, egy arra kijelölt hulladékgyűjtő helyen adja le. Ne tegye ki a készüléket lángnak.
- FIGYELMEZTETÉS — A készülék elhelyezésekor ügyeljen rá, hogy a csatlakozó kábel ne szoruljon be és ne sérüljön meg.
- FIGYELMEZTETÉS — A készülék hátsó részén ne helyezzen el elosztót vagy hosszabbítót.

A LED cseréje

- FIGYELMEZTETÉS — A LED jelfényt nem cserélheti ki a felhasználó! Ha a LED jelfény megsérült, vegye fel a kapcsolatot az ügyfélszolgálatlal.

Hűtőközeg

Az izobutén hűtőközeg (R600a) a készülék hűtőkörében található – ez egy nagymértékben környezetkímélő természetes gáz, ami ugyanakkor gyúlékony. A készülék szállítása és elhelyezése során ügyeljen rá, hogy a hűtőkör semmilyen része ne sérüljön meg.

A hűtőközeg (R600a) gyúlékony.

- **FIGYELMEZTETÉS** – A hűtőszekrények szigetelésében hűtőközeg és gázok találhatóak. A hűtőközeget és a gázokat szakszerű módon szükséges ártalmatlanítani, mert szemsérülést vagy tüzet okozhatnak. Ügyeljen rá, hogy a hűtőkör csövezete a megfelelő ártalmatlanítás előtt ne sérüljön.



Figyelem: tűzveszély

Ha a hűtőkör megsérül:

- Kerülje a nyílt láng és szikraforrások használatát.
- Szellőztesse ki alaposan a helyiséget, ahol a készülék elhelyezésre került.

A készülék specifikációját megváltoztatni vagy a terméket bármilyen módon átalakítani veszélyes.

A csatlakozó kábel sérülése rövidzárlatot, tüzet és / vagy áramütést okozhat.



Elektromos biztonság

- A csatlakozó kábelt nem szabad meghosszabbítani.
- Ügyeljen rá, hogy a villásdugó ne törjön össze és ne sérüljön meg. A törött vagy sérült villásdugó túlhevülhet és tüzet idézhet elő.
- Ügyeljen rá, hogy a készülék fő kapcsolója szabadon hozzáférhető legyen.

- Ne húzza a csatlakozó kábelt.
- Ha a konnektor laza, ne helyezze bele a villásdugót, mert fennáll az áramütés vagy a tűz veszélye.
- A készüléket nem szabad a belső izzófedél nélkül működtetni.
- A hűtőszelekrény csak egyfázisú, 220-240V/50Hz váltóáramú áramforrásról működtethető. Ha a területen a feszültség ingadozása olyan nagy, hogy meghaladja a fenti tartományt, biztonsági okokból használjon 350V-nál erősebb A.C. automatikus feszültség-szabályozót. A hűtőszelekrényt külön fali konnektorba kell csatlakoztatni, nem más elektromos készülékek által is használt elosztóba. A villásdugó meg kell hogy feleljen a földelt konnektornak.

Napi használat

- Ne tároljon gyúlékony gázokat vagy folyadékokat a készülékben, mert ez robbanásveszéllyel járhat.
- Ne működtessen elektromos berendezéseket a készülékben (pl. elektromos jégkrém-készítőt, mixert, stb.).
- A készüléket mindig a villásdugónál és soha ne a csatlakozó kábelnél fogva húzza ki a konnektorból.
- Soha ne helyezzen forró tárgyakat a készülék műanyag részeinek közelébe.
- Ne helyezzen ételeket közvetlenül a hátsó falon található levegő kimeneti nyíláshoz.
- Az előrecsomagolt gyorsfagyasztott ételeket a gyártó utasításainak megfelelően tárolja.
- A készülék gyártójának tárolásra vonatkozó javaslatait szigorúan be kell tartani. Lásd a tárolásra vonatkozó utasításokat.
- A fagyasztóba ne helyezzen szénsavas vagy habzó italokat, mert ezek dobozában / palackjában nyomás keletkezik ami robbanást okozhat és így a készülék is megsérülhet.

- A fagyasztott élelmiszerek – közvetlenül a fagyasztóból elfogyasztva – fagyási sérüléseket okozhatnak.
- A készüléket ne tegye ki közvetlen napfénynek.
- Tartsa távol a készüléktől az égő gyertyákat, lámpákat és mindenféle nyílt lángot, megelőzendő, hogy a készülék kigyulladjon.
- A készülék – a használati útmutatóban leírtaknak megfelelően – ételek és italok háztartásban való tárolására szolgál. A készülék nehéz – ügyeljen erre, ha el szeretné mozdítani.
- Ne vegyen ki a fagyasztóból nedves kézzel élelmiszereket, mert ez bőr irritációval vagy fagyási sérüléssel járhat.
- Soha ne használja állványként és ne álljon rá a készülékre, annak fiókjaira, ajtajára, stb.
- A fagyasztott ételeket, ha egyszer már kiolvadtak, nem szabad újrafagyasztani.
- Ne fogyasszon jégkrémet vagy jégkockát közvetlenül a fagyasztóból történt kivétel után, mert ez fagyási sérülést okozhat a szájban vagy az ajkakon.
- Elkerülendő, hogy ételek kiessenek és sérülést okozzanak vagy kár keletkezzen a készülékben, soha ne terhelje túl az ajtópolcokat és ne helyezzen túl sok élelmiszert a fiókokba.
- FIGYELMEZTETÉS – Az ételeket a hűtőszekrényben történő elhelyezés előtt megfelelően be kell csomagolni. A folyadékokat üvegpalackokban vagy zárt edényekben kell tárolni, hogy ne folyhassanak ki, mivel a berendezést nehéz megtisztítani.

Figyelem!

Ápolás és tisztítás

- A karbantartás megkezdése előtt kapcsolja ki a készüléket és húzza ki a villásdugót a konnektorból.
- A készülék tisztítására ne használjon fém tárgyakat, gőztisztítót, illóolajat, szerves oldószert vagy súroló hatású tisztítószert.

- A jég készülékből való eltávolítására ne használjon éles tárgyakat – használjon műanyag kaparót.

Üzembe helyezés - fontos!

- A készülék elektromos csatlakoztatásához kövesse figyelmesen az útmutóban foglaltakat.
- Csomagolja ki a készüléket és ellenőrizze, hogy nincsenek-e rajta sérülések. Ne csatlakoztassa a készüléket, ha sérült. Az esetleges sérüléseket jelentse azonnal a kereskedő felé, akitől a készüléket megvásárolta. Ilyen esetben őrizze meg a csomagolást.
- A készülék csatlakoztatása előtt javasolt legalább négy órát várni, hogy az olaj vissza tudjon folyni a kompresszorba.
- A készülék körül biztosítani kell a levegő megfelelő áramlását – ennek elmulasztása esetén túlhevülés következhet be. A megfelelő szellőzés biztosítása érdekében kövesse az üzembe helyezésre vonatkozó utasításokat. Ha lehetséges, a tűzveszély elkerülése érdekében a készülék hátsó fala nem állhat túl közel a falhoz, hogy a meleg részek (kompresszor, kondenzátor) ne érintkezhessenek a fallal – kövesse az üzembe helyezésre vonatkozó utasításokat.
- A készüléket ne helyezze radiátor vagy tűzhely közelébe.
- Ügyeljen rá, hogy a villásdugó a készülék üzembe helyezését követően is könnyen hozzáférhető legyen.

Szerviz

- A készülék javításához szükséges bármilyen elektromos munkát kizárólag szakképzett szerelő vagy kompetens személy végezhet.
- A termék szervizelését márkaszerviz kell hogy végezze és kizárólag eredeti alkatrészek használhatók fel.
 - 1) Ha a készülék Frost Free típusú.
 - 2) Ha a készülék fagyasztót is tartalmaz.

AZ ÚJ KÉSZÜLÉK ÜZEMBE HELYEZÉSE

FONTOS: Ez a hűtőszekrény kizárólag beltéri, háztartásban való használatra készült.

Hőmérséklet

A készülék olyan helyen használható, ahol a hőmérséklet a 16 °C és a maximum 43 °C közötti tartományban van. Az optimális működéshez szükséges szobahőmérséklet, amely mellett az elektromos áram-felhasználás alacsonyabb, a hűtés pedig hatékonyabb lesz, 16 °C és 32 °C között mozog. A készüléket nem javasolt hőforrás, például sütő vagy radiátor közelében elhelyezni.

Külső és méretek

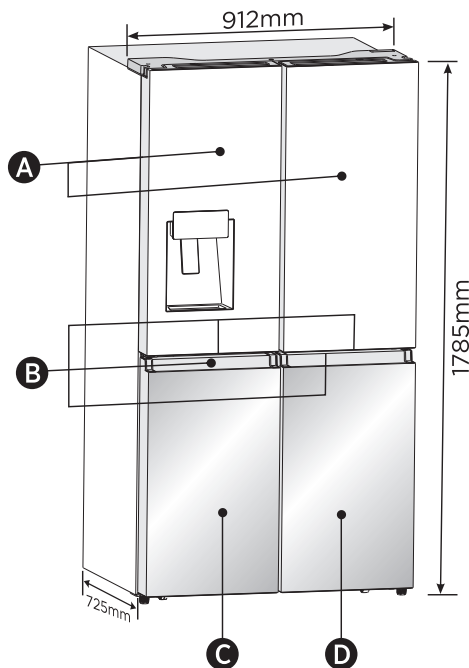

- A Hűtőszekrény ajtók
- B Fogantyúk
- C Fagyasztó ajtó
- D Átalakítható tér ajtó

Szellőzés

A készülék körül, a hatékony működés érdekében biztosítani kell a levegő megfelelő keringését.

A megfelelő mértékű szellőzés érdekében tartsa be a javasolt távolságokat.

Javasolt távolságok

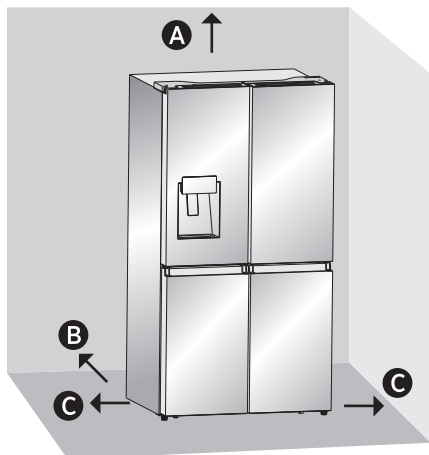

A 100mm fent

B 50mm hátul

C 50mm mindkét oldalon

MEGJEGYZÉS: Ha a készüléket fix fal mellé helyezi el, hagyjon minimum 1471.4 mm helyet az ajtó teljes kinyitásához.

Elektromos követelmények

Mielőtt a készüléket a végső helyére mozgatná, győződjön meg róla, hogy megfelelő elektromos csatlakozással rendelkezik.

Javasolt földelési mód

Egy 220-240 voltos, 50 Hz-es, csak AC 15- vagy 20-amperes biztosítókkal ellátott, földelt áramforrás szükséges. Javasolt külön áramkört kialakítani a készülék számára.

Olyan aljzatot használjon, ami nem kapcsolható ki egy kapcsolóval. Ne használjon hosszabbítót.

MEGJEGYZÉS: Mielőtt bármilyen karbantartási vagy tisztítási folyamatba kezdene, válassza le a készüléket az áramforrásról. Ha a feladatokkal végzett, csatlakoztassa újra a készüléket az áramforrásra és állítsa be a hőmérséklet-vezérlőket a kívánt beállításra.

A készülék kicsomagolása

FONTOS: Óvatosan mozgassa a készüléket, elkerülendő a hűtőközeg csövek sérülését, illetve a szivárgásveszély növelését.

A csomagolóanyagok eltávolítása

A készülék bekapcsolása előtt távolítsa el szalagot és a ragasztónyomokat a felületekről. Dörzsölje át ujjaival a ragasztót egy kis folyékony mosogatószerrel. Törölje át meleg vízzel és szárítsa meg.

MEGJEGYZÉS: Ne használjon éles szerszámokat, alkoholt, gyúlékony folyadékokat vagy sűrű hatású tisztítószereket a szalag vagy a ragasztó eltávolítására. Ezek a termékek kárt okozhatnak a készülék felületében. További információkért lásd a "Készülék biztonság" részt.

- A csomagolóanyagokat a megfelelő hulladékgyűjtőbe dobja vagy hasznosítsa újra.
- Ha a készülék bármennyi ideig vízszintes vagy döntött helyzetben volt, várjon 4 órát mielőtt az elektromos hálózatra csatlakoztatná, hogy az olaj leülepedjen a kompresszorban.

A készülék mozgatása:

A készülék nehéz. Ha a készüléket tisztítás vagy javítás miatt mozgatni kell, takarja le a padlót kartonpapírral vagy farostlemezzel elkerülendő, hogy a padló megsérüljön. Mozgatáskor mindig egyenesen húzza ki a készüléket. Mozgatáskor ne ingassa vagy "léptesse" a készüléket, mert ettől a padló megsérülhet.

Tisztítás használat előtt

A csomagolóanyagok eltávolítását követően tisztítsa meg a készülék belsejét, mielőtt használni kezdené. Lásd "A készülék ápolása" részben foglalt utasításokat.

Fontos információk az üvegpalcokról és fedelekről:

Ne tisztítsa az üvegpalcokat és fedeleket meleg vízzel, ha azok hidegek. A polcok vagy a fedelek a hirtelen hőmérséklet-változás vagy ütés hatására eltörhetnek. Az edzett üveget úgy tervezték, hogy sok apró, kavics méretű darabra törjön. Ez természetes jelenség. Az üvegpalcok és fedelek nehezek. Eltávolításukhoz használja mindkét kezét, nehogy leessenek.

A készülék elhelyezése

A készülék N és T klímaosztály között működik optimálisan. Lehetséges, hogy a készülék nem működik megfelelően, ha hosszabb ideig az alább jelzett tartományok alatti vagy fölötti hőmérsékleten van.

Klímaosztály	Környezeti hőmérséklet
SN	+10 és +32 között
N	+16 és +32 között
ST	+16 és +38 között
T	+16 és +43 között

Az ajtó eltávolítása (csak ha szükséges)

Mérje le a készüléket, hogy biztosan befér-e az ajtón. Ha a készülék nem fér át könnyedén az ajtón, kövesse az utasításokat a hűtőtér két ajtajának és a fagyasztó fiók előlapjának eltávolításához.



FIGYELMEZTETÉS! Elektromos áramütés veszély

Az ajtók eltávolítása előtt válassza le a készüléket a hálózatról.

A működtetés megkezdése előtt csatlakoztassa újra a földelővezetékét.

Ennek elmulasztása halált vagy áramütést okozhat.

Szükséges eszközök (nem tartozékok)

	
Imbuszkulcs (4 mm)	Csavarkulcs (8 mm)
	
Csillagfejű csavarhúzó	

Távolítsa el az ajtókat

FONTOS: Tartsa zárva a készülék ajtaját mindaddig, amíg készen nem áll arra, hogy leemelje őket a készüléktestről.

1. Húzza ki a készülék villásdugóját vagy kapcsolja ki az áramot.
2. Egy csillagfejű csavarhúzó segítségével távolítsa el a csuklópántfedelet rögzítő három csavart, majd távolítsa el a csuklópántfedelet a teljes kábelköteggel.

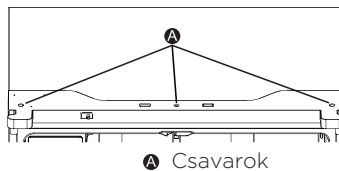

3. Válassza szét a bal oldali ajtó két csatlakozóját. A vezetékcsatlakozó eltávolításához nyomja meg a csatlakozó (B) tetejét és válassza le a másiktól. A vízcsatlakozó csuklópántból való eltávolításához csavarja el és húzza ki a kapcsokat a csatlakozóból. Távolítsa el a vízvezeték-csövet (C), közben nyomja a vízvezeték-csatlakozó mozgatható részét (D).

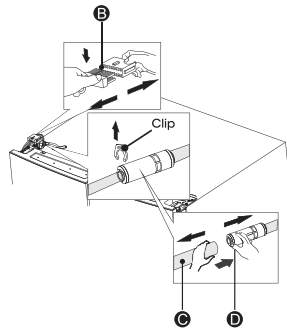

4. Távolítsa el egy 8 mm-es csavarkulcs segítségével a csuklópántokra rögzített 3 csavart (E) és egy csillagfejű csavarhúzó segítségével a csuklópántra rögzített 1 db lapos földcsavart (F). Távolítsa el a bal felső ajtópántot (G).

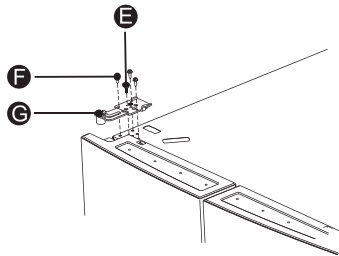

5. Használja mindkét kezét az ajtó 90°-nál nagyobb szögben való kinyitásához. Emelje meg és vegye le az ajtót.

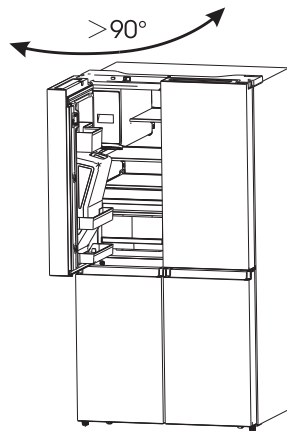

6. Ha szükséges, távolítsa el a 2 hatlapfejű csavart (I) a csuklópántból egy 5 mm-es imbuszkulcs segítségével. Vegye le a bal alsó ajtópántot (H).

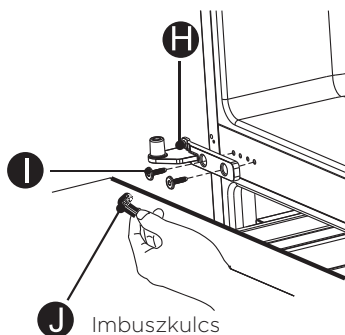

Az ajtók visszahelyezése

1. Ha levételre került, helyezze vissza az alsó csuklópántot.
2. Két vagy több ember segítségével helyezze vissza a készülék ajtaját az alsó csuklópántra.
3. Illessze bele a felső csuklópántot az ajtó felső részébe.
4. A korábban eltávolított három csavar segítségével rögzítse a felső csuklópántot a készüléktest felső részéhez.

MEGJEGYZÉS: Csak a bal oldali ajtónál tegye vissza a földelőcsavart a felső pántba, helyezze vissza a vezetékköteget, csatlakoztassa újra a vízvezetékot, ellenőrizze, hogy a kapcsok megfelelően vannak-e csatlakoztatva a csatlakozóhoz.

5. Ismétlje meg az 1-4. lépéseket a szemközti ajtó visszahelyezéséhez.
6. A korábban eltávolított három csavar segítségével szerelje vissza a felső csuklópántfedelelet és a vezérlő panelt a készülék felső részére.

A víztároló doboz használata

1. Húzza ki a jégdobozt a nyíl irányába.

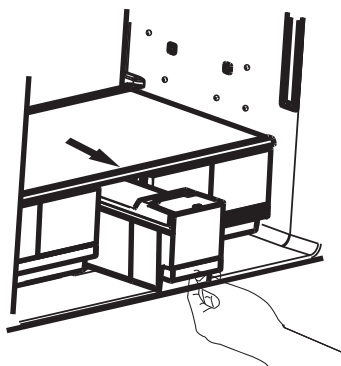

2. Nyissa ki a jégdoboz fedelét és töltsse fel vízzel.

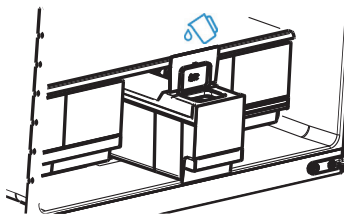

3. Zárja le a fedelet és tolja vissza a jégdobozt a nyíl irányába.

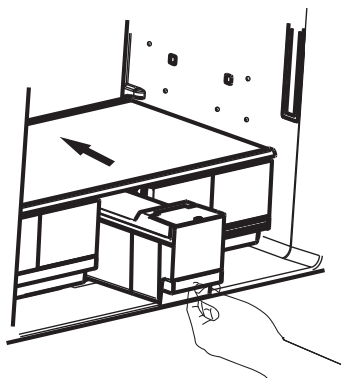

MEGJEGYZÉS:

- A jégdobozba maximum 4,2 liter víz fér.
- Ha a jégdoboz nincs a helyén, a vezérlő panelen villog a  ikon.
- Ha 7 napnál hosszabb utazást tervez, javasolt a jeget kiüríteni.
- A tartály visszahelyezése után a szivattyú visszafordítja a vizet a jégkészítőből. Körülbelül egy perc elteltével néhány csepp víz folyik ki a jégkivezetésből, ami természetes jelenség.

Az üzembe helyezés befejezése

FIGYELMEZTETÉS - Elektromos áramütés veszély

A készüléket egy földelt, 3 csatlakozós aljzatba csatlakoztassa.

Ne távolítsa el a földelővezetéket a tápkábel dugójából.

Ne használjon adaptert.

Ne használjon hosszabbítót.

A fentiek elmulasztása esetén halál, tűz vagy áramütés következhet be.

1. Csatlakoztassa a készüléket egy földelt, 3 csatlakozós aljzatba.

MEGJEGYZÉS: A készülék az áramforráshoz való csatlakoztatást követően azonnal működésbe lép.

2. Helyezze a készüléket a végső helyére, ügyelve a javasolt távolságok megtartására.

A készülék vízszintbe állítása (ha szükséges)

Az optimális működés és megjelenés érdekében a készüléknek vízszintesen kell állnia.

1. Forgassa el a készülék alján elöl található szintező lábakat a hűtőszekrény ezen oldalának felemeléséhez vagy leengedéséhez, amíg a készülék vízszintes nem lesz.
2. Forgassa el mindkét lábat ugyanannyival, hogy kissé megemelje a készülék elejét. Ez megkönnyíti az ajtók becsukását.

MEGJEGYZÉS: Ha valaki nyomni tudja a készülék tetejét, azzal levehető valamennyi súly a szintező lábokról. Így a lábak könnyebben forgathatók.

A készülék feljebb emeléséhez forgassa el az állítható lábakat az óramutató járásával megegyező, lejjebb engedéséhez pedig az óramutató járásával ellentétes irányba. Az ajtók automatikus záródása érdekében döntse hátra a készülék tetejét 10-15 mm-rel. Ha szükséges, a lábak beállításához használjon villáskulcsot.

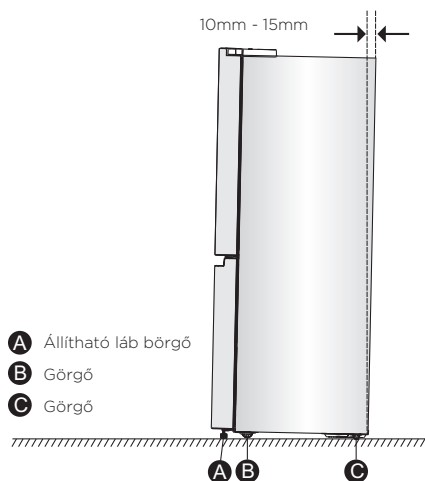

Az ajtók kiegyenlítése (ha szükséges)

Az ajtók kiegyenlítésére szolgáló tömitések a használati utasítás zacskójában találhatóak meg.

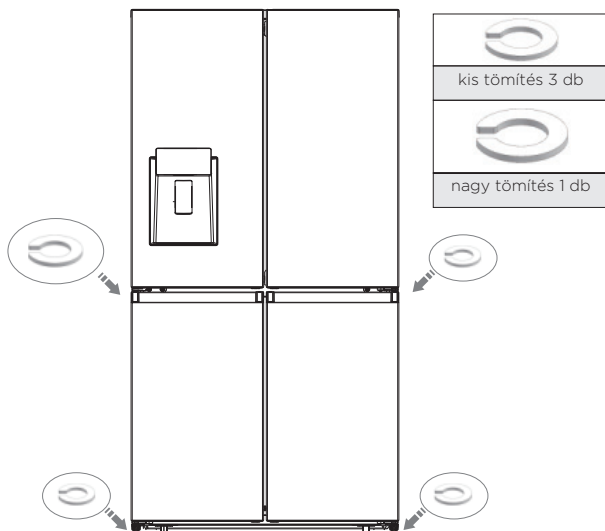

Az ajtók nyitása és zárása

Hely biztosítása az ajtók kinyitásához

Ügyeljen rá, hogy a készülék előtt elegendő hely álljon rendelkezésre az ajtók kinyitásához.

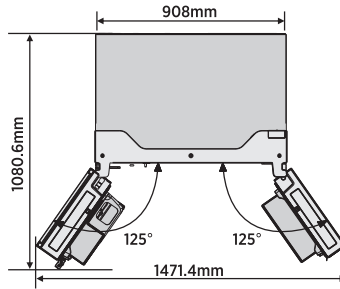

A négy ajtó külön-külön vagy együtt is nyitható és zárható.

- A hűtőtér bal oldali ajtaján van egy borda.
- A bal oldali ajtó zárásakor a borda behajtodik a jobb oldali ajtó mögé és így összeköti a két ajtót.
- Az ajtókeret hőmérséklete szabályozva van, megelőzendő, hogy nedvesség képződjön a bordán. A felület hőmérséklete lehet meleg, ami természetes és nem befolyásolja a készülék teljesítményét.

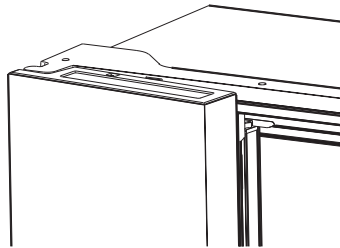

MEGJEGYZÉS: A bal oldali ajtó bezárása előtt győződjön meg arról, hogy a borda be van-e hajtva. Ha a borda ki van húzva, megsérülhet, amikor megpróbálja becsukni az ajtót.

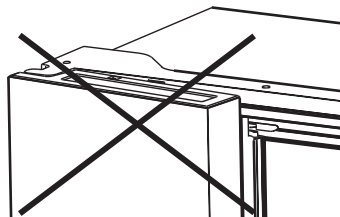

A KÉSZÜLÉK ISMERTETÉSE

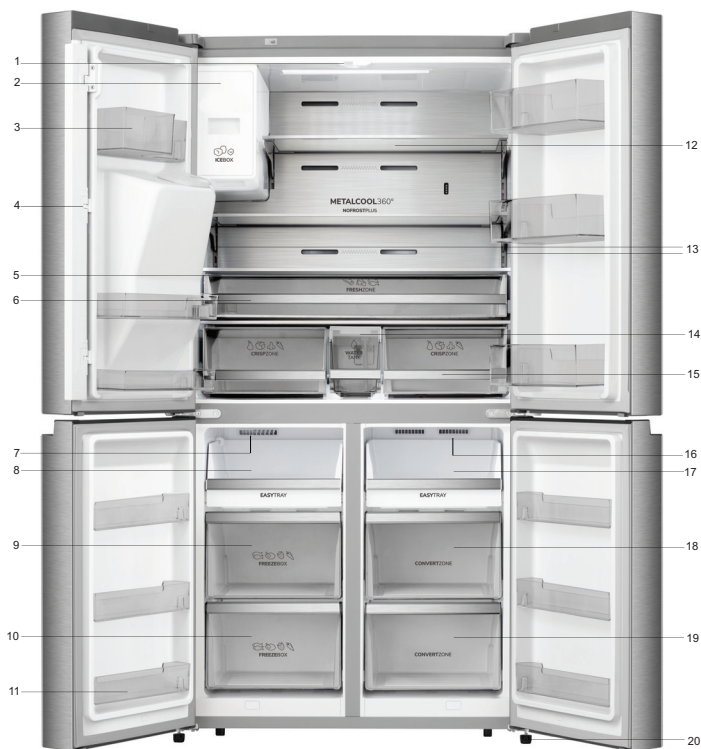

- | | |
|----------------------------|------------------------------------|
| 1. Hűtőtér LED világítás | 11. Fagyasztó ajtópolc |
| 2. Jégkészítő | 12. Üvegpolc |
| 3. Hűtőtér ajtópolc | 13. Hűtőtér oldalvilágítás |
| 4. Forgó elválasztó | 14. Víz tároló doboz |
| 5. Fedél | 15. Tároló fiók |
| 6. Multifunkciós rekesz | 16. Átalakítható tér LED világítás |
| 7. Fagyasztó LED világítás | 17. Átalakítható tér tálca |
| 8. Fagyasztó tálca | 18. Átalakítható tér középső fiók |
| 9. Fagyasztó középső fiók | 19. Átalakítható tér alsó fiók |
| 10. Fagyasztó alsó fiók | 20. Állítható láb |

Megjegyzés: Az Ön készüléke lehetséges, hogy eltér az útmutatóban szereplő képeken látható modellektől, a készülék jellemzőinek függvényében.

Megjegyzés: A legnagyobb energiahatékonyság érdekében a polcokat és a fiókokat a fenti ábrán látható módon helyezze el.

VEZÉRLÉS

A vezérlők használata

Az Ön készüléket egy vezérlő panellel rendelkeznek, ami a hűtőszekrény ajtaján található. A készüléket az alábbi vezérlési utasításoknak megfelelően használja.

Vezérlő Panel

A vezérlő panel az alábbi ábrán látható.

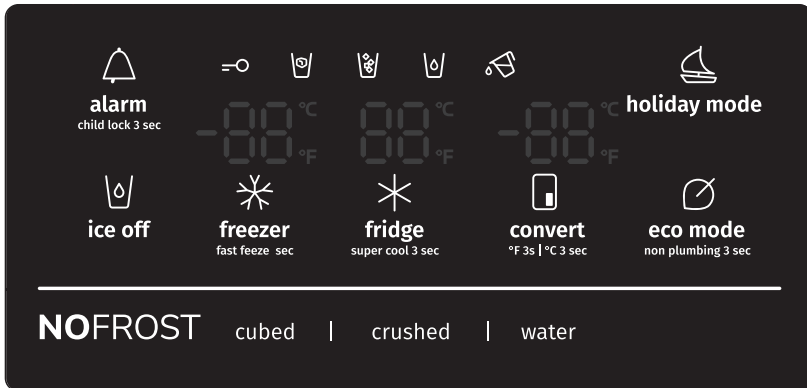



A készülék első bekapcsolásakor a kijelző világítani kezd, de a fények 60 másodperc elteltével automatikusan kikapcsolnak.

Gyerekzár és nyitott ajtó riasztás

Ez a gomb két célt szolgál:

1. Gyerekzár

Nyomja meg és tartsa benyomva 3 másodpercig a  gombot a vezérlő panel lezárásához – beleértve az adagoló funkciót is. Ha a vezérlő panel le van zárva, a  ikon világít és a vezérlő panel egyetlen gombja sem működik. A vezérlő panel zárjának feloldásához nyomja meg ismét és tartsa 3 másodpercig benyomva a  gombot.

2. Ajtó riasztás

Riasztás esetén az A ikon villog és zümmögő hang lesz hallható. A riasztás a

 gomb megnyomásával kapcsolható ki, ekkor az ikon világítani kezd és a zümmögés leáll.

Ha a hűtőtér, a fagyasztó vagy átalakítható tér ajtaja 2 percnél tovább van nyitva, a riasztás bekapcsol.

Bármely ajtó 2 percnél tovább nyitva hagyása esetén a riasztás bekapcsol. Az ikon villogni kezd, a vezérlő panelen a "dr" üzenet lesz olvasható és zümmögő hang lesz hallható. A zümmögés percenként háromszor szólal meg és 8 perc elteltével

kapcsol ki automatikusan. A riasztás leállításához megnyomhatja az Alarm (riasztás) gombot – ekkor az ikon villogása leáll és folyamatosan világítani fog, ezzel egyidőben a zümögés is leáll. Az ajtó riasztás az ajtó bezárásával is leállítható. Az energiatakarékosság érdekében ne hagyja sokáig nyitva a készülék ajtóját.

Nyaralás

Ha hosszabb ideig tartó távolléte tervez, legyen az nyaralás vagy üzleti út, a



() gomb érintésével bekapcsolható ez a funkció és az ikon kigyullad.

Amikor a nyaralás funkció aktív, az energiafelhasználás minimalizálása érdekében a hűtőtér hőmérséklete automatikusan 8°C lesz, míg a fagyasztótéré -18°C.

A nyaralás funkció kikapcsolásához érintse meg ismét a  gombot, ekkor az ikon kialszik.

Amikor a nyaralás funkció be van kapcsolva, a jégkészítés automatikusan kikapcsol. Az ikon továbbra is világít.

MEGJEGYZÉS:

1. Ne tároljon semmilyen ételt a hűtőtérben a "Nyaralás" ("Holiday mode") funkció időtartama alatt, mert az gyorsan megromolhat.
2. A nyaralás funkció kikapcsolásakor a hűtőtér hőmérséklete visszaáll a korábbi beállításra.
3. A nyaralás üzemmód bekapcsolása előtt el kell távolítani a jeget a jégdobozból.



Jégkészítés kikapcsolva

Ez a gomb vezérli a jégkészítőt. A jégkészítő a  gomb érintésével

vezérelhető. Amikor a gyerekszár ki van kapcsolva, a  ikon érintésével kapcsolható ki a jégkészítő. Ekkor az ikon kigyullad. A jégkészítés zárjának

feloldásához érintse meg ismét a  ikont – ekkor az ikon kialszik.

MEGJEGYZÉS: Amikor a "Jégkészítés kikapcsolva" ("Ice off") ikon világít, csak a jégkészítő van lezárva, az adagoló nem.



A hűtőtér hőmérsékletének beállítása

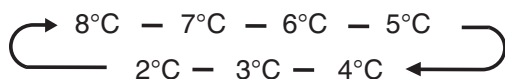

Ha a gombot folyamatosan benyomva tartja, a hőmérséklet a következő sorrendben állítható be:



Ha csökkenteni szeretné a hűtőszekrényben lévő termékek hűtéséhez szükséges időt, érintse meg és tartsa benyomva 3 másodpercig ezt a gombot. Ekkor

kigyullad a () ikon és a hűtőtér hőmérséklet-kijelzőjén a 2 °C lesz látható. Az intenzív hűtés funkció 3 óra elteltével kapcsol ki automatikusan – a hűtőtér hőmérséklete ekkor visszaáll a korábbi beállításra.

Az intenzív hűtés funkció kikapcsolásához érintse meg a () gombot.

MEGJEGYZÉS: Ha intenzív hűtés közben megérinti a () vagy a () gombot, a "Nyaralás" ("Holiday mode") vagy a "Energiatakarékosság" ("Eco mode") funkció bekapcsol, a "A hűtőtér hőmérsékletének beállítása" ("Fridge") üzemmód pedig kikapcsol.

A fagyasztótér hőmérsékletének beállítása

A fagyasztótér hőmérsékletének beállításához érintse meg a () gombot. Ha a gombot folyamatosan benyomva tartja, a hőmérséklet a következő sorrendben állítható be:

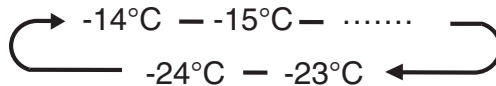



Nyomja meg és tartsa benyomva a gombot 3 másodpercig – ekkor kigyullad a

() ikon, a fagyasztó hőmérséklet-kijelzőjén pedig a -24 °C lesz látható.

Az intenzív fagyasztás funkció segítségével a hőmérséklet gyorsan csökkenthető és az élelmiszerek a szokásosnál gyorsabban fagyaszthatók le. Így a friss ételekben több vitamin és tápanyag marad és tovább eltarthatók lesznek. Az intenzív fagyasztás 52 óra elteltével kapcsol ki automatikusan. A fagyasztó hőmérséklete ekkor visszaáll az előző beállításra.

Az intenzív fagyasztás funkció kikapcsolásához érintse meg a () gombot.



MEGJEGYZÉS: Ha az intenzív fagyasztás közben megérinti a () vagy a () gombot, a "Nyaralás" ("Holiday mode") vagy a "Energiatakarékosság" ("Eco mode") funkció bekapcsol, a "A fagyasztótér hőmérsékletének beállítása" ("Freezer") üzemmód pedig kikapcsol.

Az átalakítható tér hőmérsékletének beállítása

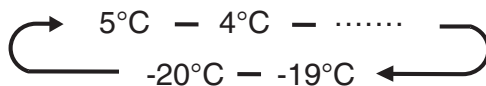







Az átalakítható tér hőmérsékletének beállításához érintse meg a () gombot. Ha a gombot folyamatosan benyomva tartja, a hőmérséklet a következő sorrendben állítható be:





A rendszer alapértelmezett hőmérséklet-kijelzése Celsius fokban történik.

Nyomja meg és tartsa 3 másodpercig benyomva a  gombot – ekkor kigyullad a  ikon. Az aktuális hőmérséklet ettől kezdve Fahrenheitben kerül kijelzésre.

Az adagoló vezérlése

Amikor a gyerekszár be van kapcsolva, az adagoló nem működik. Nyomja meg a  vagy a  opciót az adagolni kívánt jég típusának kiválasztásához. A víz üzemmód kiválasztásához nyomja meg a  gombot. Amikor a gyerekszár be van kapcsolva, az adagoló működik. Amikor a gyerekszár ki van kapcsolva, az adagolandó jég típusának kiválasztásához nyomja meg a  vagy a  opciót, és nyomja meg a  gombot a víz üzemmód aktiválásához. Ha a kocka funkciót választja, kigyullad a  ikon, míg ha a tort jég funkció kerül kiválasztásra, a  ikon gyullad ki, a víz funkció kiválasztásakor pedig a  ikon.

Energiatakarékosság

E gomb érintésével kapcsolható be vagy ki az energiatakarékos üzemmód. Az energiatakarékos üzemmód kiválasztásakor kigyullad az Eco ikon . A hűtőtér hőmérséklete ekkor automatikusan 6 °C-ra kapcsol, a fagyasztóé pedig -17°C-ra. Az energiatakarékos üzemmód kikapcsolásakor a  ikon kialszik, a hőmérséklet pedig visszaáll a korábbi beállításra.

A tartály visszaállítása ikon

Ha a víztartály nincs helyén, a  ikon villog. Ha a víztartály a helyén van, a  ikon kialszik.

Amikor a  ikon villog, nyomja meg hosszan az Eco mode gombot 3 másodpercig a tartály riasztás kikapcsolásához és az ikon kialszik.

MEGJEGYZÉS: Ha jeget szeretne készíteni, a helyére kell tennie a tartályt. Tartsa benyomva a tartályt 3 másodpercig a víztartály riasztás kikapcsolásához.

DEMO ÜZEMMÓD

A demo üzemmód az üzletekben történő bemutatásra szolgál és megakadályozza, hogy a készülék hideg levegőt generáljon. Ebben az üzemmódban a hűtés ki van kapcsolva, a készülék úgy tűnik, mintha működne, de nem termel hideg levegőt. A vezérlő panelen látható kijelzőkön az **“OF”**. Az ebből az üzemmódból való kilépéshez nyomja meg és tartsa egyszerre

nyomva a  és a  gombokat 3 másodpercig, amíg hosszabb zümmögés nem lesz hallható.

A KÉSZÜLÉK HASZNÁLATA

JELLEMZŐK

Fontos tudnivalók az üvegpolcokról és fedelekről:

Ne tisztítsa az üvegpolcokat vagy fedeleket meleg vízzel, amikor azok hidegek. A polcok és a fedelek a hirtelen hőmérséklet-változás vagy behatás, például ütés következtében eltörhetnek. Az edzett üveget úgy tervezték, hogy sok apró, kavics méretű darabra törjön össze. Ez természetes jelenség. Az üvegpolcok és fedelek nehezek. Eltávolításukhoz használja mindkét kezét, elkerülendő, hogy leessenek.

1. Hűtőtér

FONTOS: Az ajtók károsodásának elkerülése érdekében ügyeljen rá, hogy minden polc és fiók teljesen be legyen tolvá, mielőtt bezárná az ajtót.

Állítható polcok

A polcok magassága a tárolási szükségleteknek megfelelően változtatható.

- Ha el szeretne távolítani egy polcot, emelje óvatosan felfelé, majd húzza ki, amíg a polc vége túl nem ér a sínartón.

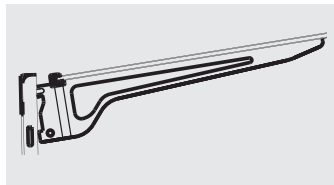
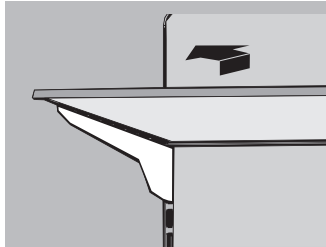

- A polc visszahelyezéséhez csúsztassa vissza finoman a polcot a hűtőtérbe, majd eressze le a sínartóra.

2. Eltávolítható ajtópolcok

Az ajtók közepén található polcok magassága állítható.

Az ajtópolc eltávolítása és visszahelyezése:

- Kezeivel fogja meg a polc két végét és emelje felfelé.
- Húzza ki az ajtópolcot.
- A polc visszahelyezéséhez illessze azt a tartó fölé, majd nyomja lefelé, hogy a helyére pattanjon.

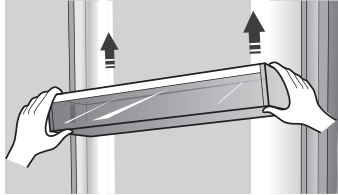

Megjegyzés: A jég minősége olyan lesz, amilyen a jégkészítőbe töltött víz minősége. Ne csatlakoztassa a jégkészítőt lágyított vizet tartalmazó vízvezetékhez. A vízlágyító vegyszerei (például a só) kárt tehetnek a jégkészítő egyes részeiben és rossz minőségű jégkockát eredményezhetnek. Ha a lágyított vizet tartalmazó vízvezeték használata elkerülhetetlen, ügyeljen rá, hogy a vízlágyító megfelelően működjön és jól karban legyen tartva.

3. Fagyasztó fiókok

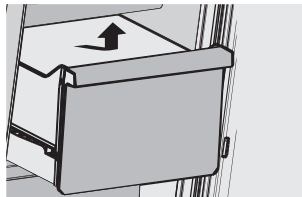

A fagyasztó fiókok kivétele / visszahelyezése:

1. Húzza ki teljesen a fiókot.
2. A kivételhez emelje felfelé a fiókot.
3. A fiók visszahelyezéséhez ismételje az 1. és 2. lépéseket fordított sorrendben.

Ebben a részben a legtöbb hasznos funkció használatáról olvashat. A készülék használata előtt javasolt ezeket figyelmesen végigolvasni.

4. Hideg víz és jég készítése

Attól függően, hogy mit szeretne, nyomja meg a jég vagy a víz típus gombot.

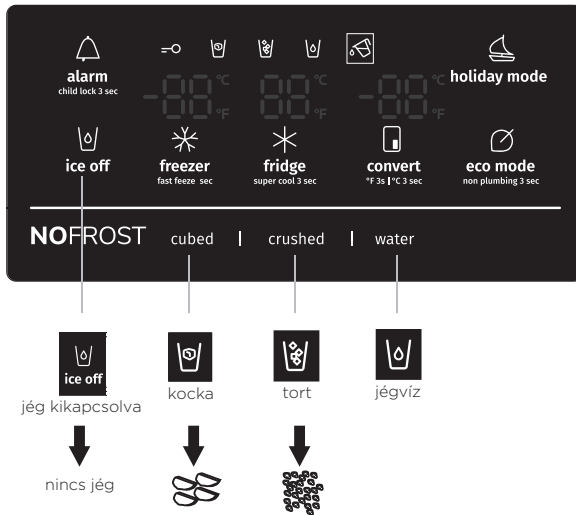

Hideg víz adagolása

A vízadagoló a hűtőszekrény ajtajában található. Ha vizet szeretne kitölteni, nyomja meg a víz gombot. Ezután tartsa a poharát az adagoló karjához (A) a javasolt pozícióban és nyomja meg.

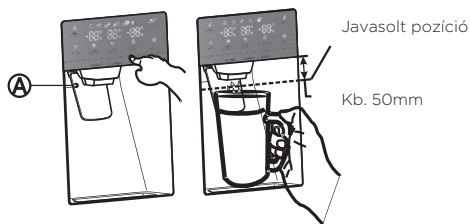

Jég adagolása

Jég adagoláshoz nyomja meg a jégkocka vagy a tört jég gombot. Ezután tartsa a poharát az adagoló karjához (A) a javasolt pozícióban és nyomja meg.

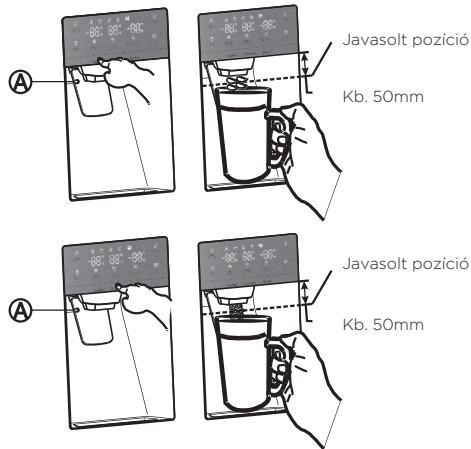

Jégkészítés

Az üzembe helyezést követően a jégartály teljes űrtartalmának feltöltéséhez kövesse az alábbi lépéseket:

1. Hagyja a hűtőszekrényt működni és lehűlni 24 órán (vagy egy teljes napon) keresztül. A 24 órás várakozás lehetővé teszi, hogy a jégkészítő megfelelően lehűljön.
2. Adagoljon 4-6 jégkockát egy pohárba.
3. Majd 16 óra elteltével adagoljon egy teljes pohár jeget.

Figyelmeztetés:

Ne tegyen ételt a jégartályba. Ha ételt tárol a jégartályba, az az ajtó nyitásakor vagy zárásakor nekiütődhet a jégkészítőnek és kárt tehet benne.

Ne feledje, hogy a jégartályból a jégkockák kifordulhatnak a fiók fölé. Ha ez bekövetkezik, feltétlenül távolítsa el a fiókból kiömlött jégkockákat.

- Áramszünet esetén a jégkockák felolvadhatnak, majd pedig az áram-ellátás helyreálltát követően összefagyhatnak, amitől az adagoló működése leállhat.
- A probléma megelőzése érdekében áramkimaradás után húzza ki a jégartályt és ürítse ki belőle a maradék jeget vagy vizet.

MEGJEGYZÉS:

- Ne tolja előre a vízadagoló kart, ha nincs alatta pohár, mert a víz kifolyhat.
- A hideg levegő készülékből való szivárgásának elkerülése érdekében tartsa a vízadagoló részeit akkor is helyükön, ha az adagolót nem használja.

A jégkészítés kikapcsolva funkció használata

A jégkészítés kikapcsolva üzemmód kiválasztásakor távolítsa el a jégkockákat a tartályból.

Ha a jégkockákat a tartályban hagyja, azok összetapadhatnak, ami megnehezíti az eltávolításukat.

Először nyissa ki az ajtót a legnagyobb szögben.

Ezután emelje meg a jégtartályt és húzza ki egyenesen a nyíl irányába. A jégtartály visszahelyezéséhez nyomja a tartályt egyenesen hátrafelé.

Ha a tartály nem illeszkedik, fordítsa el a csigát 90 fokkal (lásd az utolsó illusztrációt alább, a jobb oldalon) és próbálja meg újra.

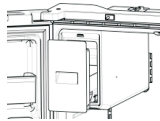
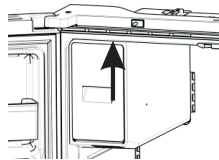
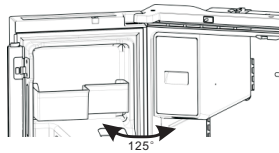

MEGJEGYZÉS:

- A jégtartály belseje a hűtőszekrény működése közben nagyon hideg. Ne nyúljon be mélyen a jégtartályba.
- Kizárólag a hűtőszekrényhez kapott jégkészítőt használja. A készülék vízhálózatra történő csatlakoztatását kizárólag megfelelően képzett személy végezheti el.
- A jégkészítő megfelelő működéséhez 30 - 125 psi víznyomás szükséges.

5. Nyaralás

Ha hosszabb nyaralásra vagy üzleti útra készül és egy ideig nem fogja használni a víz- vagy a jégadagolót, az alábbiak szerint járjon el:

1. Távolítsa el az élelmiszereket.
2. Húzza ki a készülék villásdugóját az aljzatból.
3. Törölje ki a készülék belsejéből a nedvességet és hagyja nyitva az ajtókat. Ellenkező esetben szagok és penész képződhetnek.

Figyelmeztetés:

- Ne tegye az ujjait, a kezét vagy más nem oda való tárgyat az adagolóba vagy a jég tartályba. Ez személyi sérülést vagy anyagi kárt okozhat.
- Soha ne tegye az ujjait vagy bármilyen tárgyat az adagoló nyílásába. Ez sérülést okozhat.
- Ne próbálja meg szétszerelni a jégkészítőt.
- Ne mossa le vagy ne permetezze le vízzel a jég tartályt, ha az a hűtőszekrényben van. Tisztításhoz távolítsa el.

A zavaros víz jelenség

A hűtőszekrénybe juttatott összes víz átfolyik a szűrőn, amely egy lúgos vízszűrő. A szűrési folyamat során a szűrőből kifolyt víz nyomása megnő és a víz oxigénnel és nitrogénnel telítődik. Amikor ez a víz kifolyik a levegőbe, a nyomás leesik, az oxigén és a nitrogén túltelítetté válik, ami gázbuborékok kialakulását eredményezi. Az oxigénbuborékok miatt a víz átmenetileg ködösnek vagy zavarosnak tűnhet. Néhány perc elteltével a víz tisztának fog látszani.

Tisztítás

Hosszabb ideig tartó használat után a befogadó tartályban összegyűlt víz kifolyhat, ezért tisztítsa meg rendszeresen száraz törölközővel, hogy a víz ne folyjon ki a padlóra.

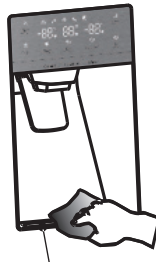

Befogadó tartály

MEGJEGYZÉS:

Ha az adagolt víz por vagy más szennyeződés miatt kellemetlen szagú, stb., a vízadagoló részeit alaposan meg kell tisztítani.

6. A hűtőtér használata

A hűtőtér megfelelő zöldségek és gyümölcsök tárolására. A benne tárolt ételeket be kell csomagolni, hogy ne veszítsék el nedvességtartalmukat, illetve hogy a szagukat ne vegyék át más ételek.

Figyelem

Soha ne csukja be a hűtőszekrény ajtaját, ha a polcok, a rekesz és / vagy a teleszkópos sínek ki vannak húzva. Ez kárt okozhat mind bennük, mind a készülékben.

Ajtópolcok

A hűtőtér több különböző ajtópolccal rendelkezik, amelyek megfelelők dobozos folyadékok, palackozott italok vagy csomagolt élelmiszerek tárolására.

Az ajtópolcok (A) eltávolításához egyszerűen emelje őket felfelé és húzza ki egyenesen. Az ajtópolcok (A) visszahelyezéséhez csúsztassa őket a kívánt pozíció fölé és nyomja lefelé, amíg a helyükre nem pattannak.

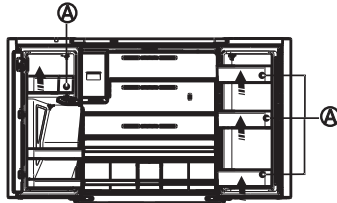

Az ajtópolcok (B) eltávolításához emelje meg a polcok jobb oldalát egy szögben a sín mentén, majd húzza ki a bal oldalukat az ajtóból.

Az ajtópolcok (B) visszahelyezéséhez csúsztassa őket az eredeti helyzetükbe, majd nyomja lefelé, amíg a helyükre nem pattannak.

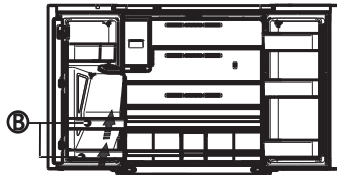

FIGYELMEZTETÉS:

Ne helyezzen túl sok nehéz dolgot az ajtópolcokra. Mielőtt az ajtópolcot függőlegesen megemelné, vegye ki belőle az ételeket.

Üvegpolcok

Az üvegpolcok kivételéhez döntse felfelé a polc elejét a jelzett irányba (1), majd emelje fel függőlegesen (2) és húzza ki a polcot.

AZ ÁLTALÁNOS HASZNÁLATRA VONATKOZÓ INFORMÁCIÓK

- Ha hosszabb ideig nem használta a hűtőszekrényt, a bekapcsolást követően hagyja legalább 2 órán át hűlni és csak utána helyezze bele az élelmiszereket.
- Ne zárja el a levegő keringésére szolgáló szellőzőnyílásokat a tárolt ételekkel.
- Úgy tárolja az élelmiszereket, hogy a levegő szabadon áramolhasson körülöttük.
- A tárolt élelmiszereket jól takarja le vagy csomagolja be, elkerülendő a szagok átadását.
- Kiolvasztás után az étel minősége gyorsan romlik. A kiolvasztott élelmiszereket nem szabad újrafagyasztani.
- A palackozott vagy dobozos italok nem tárolhatók a fagyasztótérben, mert felrobbanhatnak.

3. Az ételfertőzés elkerülése érdekében tartsa be a következő utasításokat:

- Az ajtó hosszabb időre történő többszöri kinyitásával a hőmérséklet jelentősen megemelkedhet a készülék belsejében.
- Tisztítsa meg rendszeresen az ételekkel érintkező felületeket és a hozzáférhető lefolyó rendszereket.
- A nyers húst és halad megfelelő edényekben tárolja a hűtőszekrényben úgy, hogy ne érintkezhessenek más ételekkel és ne is csöpöghessenek rájuk.
- A kétcsillagos fagyasztótérek megfelelően fagyasztott ételek tárolására, valamint jégkrémek tárolására vagy készítésére, illetve jégkocka készítésre.
- Az egy-, két- és háromcsillagos fagyasztótérek nem alkalmasak friss ételek lefagyasztására

Sorrend	Tárolóhely TÍPUSA	Tárolási célhőmérséklet [°C]	Megfelelő ételek
1	Hűtőtér	+2 ≤ +8	Tojás, főtt ételek, csomagolt ételek, zöldség és gyümölcs, tejtermékek, sütemények, italok és egyéb ételek, amiket nem lehet fagyasztani.
2	(***)* - fagyasztó	≤ -18	Tengeri ételek (halak, rákok, kagylók), édesvízi halak és húsok (javasolt tárolási idejük 3 hónap - a tápérték és az íz az idővel növekedésének arányában csökken). Ideális friss ételek fagyasztására.
3	*** - fagyasztó	≤ -18	Tengeri ételek (halak, rákok, kagylók), édesvízi halak és húsok (javasolt tárolási idejük 3 hónap - a tápérték és az íz az idővel növekedésének arányában csökken). Nem alkalmas friss ételek fagyasztására
4	** - fagyasztó	≤ -12	Tengeri ételek (halak, rákok, kagylók), édesvízi halak és húsok (javasolt tárolási idejük 2 hónap - a tápérték és az íz az idővel növekedésének arányában csökken). Nem alkalmas friss ételek fagyasztására
5	* - fagyasztó	≤ -6	Tengeri ételek (halak, rákok, kagylók), édesvízi halak és húsok (javasolt tárolási idejük 1 hónap - a tápérték és az íz az idővel növekedésének arányában csökken). Nem alkalmas friss ételek fagyasztására.
6	0 csillag	-6 ≤ 0	Friss sertés- és marhahús, halak, csirke, egyes csomagolt, feldolgozott ételek, stb. (Javasolt őket aznap, de legkésőbb 3 napon belül elfogyasztani.)

Sorrend	Tárolóhely TÍPUSA	Tárolási célhőmérséklet [°C]	Megfelelő ételek
7	Chill	-2 ≤ +3	Friss/fagyasztott sertés-, marha- és csirkehús, édesvízi halak, stb. 7 nap 0 °C alatt. 0 °C fölött fogyasztásuk egy, de legfeljebb 2 napon belül javasolt. Tengeri ételek tárolása 0 °C alatt 15 nap, 0 °C fölötti tárolásuk nem javasolt.)
8	Fresh Food (friss ételek)	0 ≤ +4	Friss sertés- és marhahús, halak, csirke, főtt ételek, stb. (fogyasztásuk aznap, de legkésőbb 3 napon belül javasolt).
9	Bor	+5 ≤ +20	vörösbor, fehérbor, pezsgő, stb.

Megjegyzés: a különböző ételeket tárolja a hűtőtérnek, illetve a tárolási célhőmérsékletnek megfelelően.

- Ha a hűtőkészülék hosszabb időre üresen marad, kapcsolja ki, olvassa le, tisztítsa meg, szárítsa meg és tartsa nyitva az ajtaját a penészképződés elkerülése érdekében.

HASZNOS ÖTLETEK ÉS TIPPEK

Energiatakarékossági tippek

Energiatakarékossági okokból az alábbi tippek betartása javasolt:

- Ne hagyja hosszabb időre nyitva a készülék ajtaját.
- A készüléket hőforrásoktól (közvetlen napfény, elektromos sütő vagy tűzhely, stb.) távol helyezze el.
- Ne állítsa a hőfokot a szükségesnél hidegebbre.
- Ne tároljon meleg ételt vagy párolgó folyadékot a készülékben.
- A készüléket jól szellőző, nedvességtől mentes helyiségben helyezze el. Kövesse "Az új készülék üzembe helyezése" fejezetben foglaltakat.
- Ha az ábra a polcok, fiókok és rekeszek megfelelő kombinációját mutatja, ne változtassa azt meg, mert ez a legenergiatakarékosabb elhelyezési mód.

Tippek a hűtéshez

- Ne helyezzen forró ételt a hűtő- vagy a fagyasztótérbe, mert ilyen esetben a hőmérséklet megemelkedik, ami miatt a kompresszornak erőteljesebben kell működnie.
- Fedje le vagy csomagolja be az ételt – főleg ha erőteljes íze van.
- Az élelmiszereket úgy helyezze el, hogy a levegő szabadon tudjon áramolni körülöttük.
- Húsok (mindenféle): csomagolja műanyag fóliába és a zöldségtároló rekesz feletti üvegpolcon helyezze el. Mindig figyelje az ételek tárolhatósági idejét és használja fel azokat a gyártó által javasolt időpontig.
- Főtt ételek, hideg ételek, stb.: lefedve bármely polcon elhelyezhetők.
- Gyümölcs és zöldség: a készülék frissentartó fiókjában tárolandók.
- Vaj és sajt: fóliába csomagolva tárolhatók.
- A fagyasztott ételek csomagolását javasolt megjelölni és feltüntetni rajta a dátumot, így követhető a tárolási idő.

Tippek fagyasztott ételek tárolására

- Ügyeljen rá, hogy a fagyasztott élelmiszerek a kereskedőnél megfelelően legyenek tárolva.
- Ha a fagyasztott élelmiszer kiolvad, gyorsan romlásnak indul és nem szabad újrafagyasztani. Ne lépje túl a gyártó által feltüntetett tárolhatósági időt.

A készülék kikapcsolása

Ha a készüléket hosszabb időre szükséges kikapcsolni, kövesse a következő lépéseket a készülék penészedésének elkerülése érdekében:

1. Távolítsa el az élelmiszereket a készülékből.
2. Húzza ki a villásdugót a konnektorból.
3. Tisztítsa meg és szárítsa meg alaposan a készülék belsejét.
4. Ügyeljen rá, hogy az ajtó kissé nyitva legyen, a levegő keringésének biztosítása érdekében.

TISZTÍTÁS ÉS ÁPOLÁS

Tisztítás

A hűtő- és a fagyasztótér leolvasztása is automatikusan történik. Ugyanakkor tisztítsa meg mindkét részt körülbelül havonta egyszer, a szagképződés elkerülése érdekében. A cseppeket törölje le azonnal. Az ételeket csomagolja be szorosan, a szagok átvitelének és az ételek kiszáradásának elkerülése érdekében.

FONTOS:

- Ne használjon durva vegyszereket, ammóniát, klórtartalmú fehérítőszereket, mosószer-koncentrátumot, oldószereket, súrolószereket, fém dörzsívacsot a készülék belsejének vagy külsejének tisztítására. Ezek megsérthetik és / vagy elszínezhetik a készülék felületét.
- Ne használjon meleg vizet az üvegpolcok tisztítására, ha azok még hidegek. Az üveg eltörhet, ha hirtelen hőmérséklet-változásnak vagy behatásnak van kitéve.

A polcos részek tisztítása

- A polcos részek tisztításakor a polcokat vízszintesen kell elhelyezni, bármely oldalukra fordítva, megelőzendő, hogy a polctartó lessen.

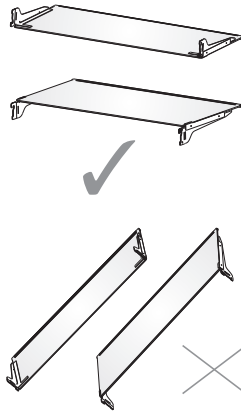

FIGYELMEZTETÉS!

A tisztítás megkezdése előtt húzza ki a készülék villásdugóját az aljzatból. A tisztítás megkezdése előtt húzza ki a csatlakozó kábelt vagy kapcsolja ki az áramot. Ennek elmulasztása esetén halál, áramütés vagy személyi sérülés következhet be.

- Húzza ki a villásdugót vagy kapcsolja ki az áramot.
- Tisztítsa meg a készülék belsejét.

Az eltávolítható részeket és a belső felületeket alaposan mossa le kézzel, öblítse le és szárítsa meg. Használjon tiszta szivacsot vagy puha ruhát és meleg vízben feloldott kímélő tisztítószer.

- Tisztítsa meg az ajtó tömítéseket. A piszkos vagy ragacsos ajtó tömítés a készülékhez tapadhat és az ajtó nyitásakor elszakadhat. Az ajtó tömítéseket kézzel, puha ruha és meleg vízben feloldott kímélő tisztítószer segítségével tisztítsa. Öblítse le tiszta vízzel és szárítsa meg alaposan.
- Tisztítsa meg a külső felületeket. A külső felületeket tiszta, puha ruha vagy szivacs és meleg vízben feloldott kímélő tisztítószer segítségével tisztítsa. Öblítse le a felületeket meleg vízzel és szárítsa meg azonnal, a vízfoltok elkerülése érdekében.
- Dugja vissza a villásdugót az aljzatba vagy kapcsolja vissza az áramot.

Világítás

FONTOS: A készülék LED világítással rendelkezik. Ezeket a lámpákat úgy tervezték, hogy a hűtőszekrény élettartamáig tartsanak. Ha azonban a lámpák elromlanak, kérjük, forduljon képzett szakemberhez.

Nyiralás és mozgatás

Nyiralás

Ha úgy dönt, hogy a hűtőszekrényt bekapcsolva hagyja, amíg távol van:

- Használja el a romlandó élelmiszereket, a többit pedig fagyassza le.

Ha úgy dönt, hogy távozás előtt kikapcsolja a hűtőszekrényt:

- Távolítsa el minden ételt a hűtőből és a fagyasztóból.
- Húzza ki a villásdugót az aljzataból vagy kapcsolja ki az áramot.
- Tisztítsa meg a hűtőt, törölje át és szárítsa meg alaposan.
- Ragasszon minden ajtó tetejére gumi vagy fadarabokat, hogy eléggé nyitva maradjanak ahhoz, hogy megfelelően szellőzzenek. Ezzel megelőzhető a szag- és penészképződés.

Mozgatás

FIGYELMEZTETÉS! Tűz- vagy robbanásveszély

Ne szűrje ki a hűtőközeg csövét. Kövesse figyelmesen a kezelési utasításokat. A készülékben gyúlékony hűtőközeg van.

Ennek elmulasztása esetén halál, robbanás vagy tűz következhet be.

FONTOS: Mozgatáskor bánjon óvatosan a készülékkel, elkerülendő a hűtőközeg csövének sérülését vagy a szivárgás kockázatának növekedését.

FIGYELMEZTETÉS! A készülék mozgatásához és üzembe helyezéséhez két vagy több ember szükséges. Ellenkező esetben hát vagy más sérülés következhet be.

Ha új otthonba költözteti a hűtőszekrényt, a költözés előkészítéséhez kövesse az alábbi lépéseket:

- Vegye ki az összes ételt a hűtőszekrényből, és az összes fagyasztott ételt csomagolja száraz jégbe.
- Húzza ki a villásdugót az aljzatból.
- Tisztítsa meg, törölje át és szárítsa meg alaposan.
- Vegye ki az összes kivehető alkatrészt, jól csomagolja be és ragassza össze őket, hogy mozgás közben ne mozduljanak el és ne zörögjenek.
- Emelje meg a szintező lábakat, hogy ne karcolják meg a padlót. Lásd “A készülék vízszintbe állítása” részt.
- Ragassza le a becsukott ajtókat és ragassza a tápkábelt a készülék hátsó részére. Amikor új otthonába ér, tegyen vissza mindent és kövesse az “Üzembe helyezési utasítások” részben foglaltakat.

A készülék újbóli üzembe helyezése / használata

Ha a hűtőszekrényt vízszintes vagy döntött helyzetben volt egy ideig, várjon 4 órát, mielőtt bekapcsolná, hogy az olaj leülepedjen a kompresszorban.

- Tisztítsa meg a készüléket. Lásd a “Tisztítás” részt.
- Helyezze a készüléket a kívánt helyre és állítsa vízszintbe. Lásd az “Üzembe helyezés” részben foglaltakat.
- Csatlakoztassa egy földelt, 3 érintkezős aljzatba.

FIGYELMEZTETÉS! Elektromos áramütés veszélye

Csatlakoztassa egy földelt, 3 érintkezős aljzatba.

Ne távolítsa el a földelővezetéket a tápkábel dugójából.

Ne használjon adaptert.

Ne használjon hosszabbítót.

A fentiek elmulasztása halált, tüzet vagy áramütést okozhat.

HIBAEELHÁRÍTÁS

Próbálja ki az itt javasolt megoldásokat, hogy elkerülje a felesleges szervizhívás költségeit.

A készülék nem működik.

PROBLÉMA	LEHETSÉGES OK(OK)	MEGOLDÁS
A készülék nem működik	• A készülék nincs bedugva.	• Dugja be a készüléket egy földelt, 3 érintkezős aljzatba.
	• A megszakító ki van kapcsolva, vagy a biztosíték kiégett.	• Állítsa vissza / kapcsolja be a megszakítót, vagy cserélje ki a biztosítékot.
	• A készülék leolvasztás üzemmódban van.	• Várja meg, amíg a leolvasztási ciklus véget ér, és a hűtőrendszer újraindul.
A készülék kompresszora túl gyakran vagy túl hosszú ideig működik Megjegyzés: Ezt a készüléket arra tervezték, hogy hosszabb ideig működjön alacsony energiafelhasználással.	• A készülék első alkalommal történt csatlakoztatásra.	• Természetes jelenség. hagyja a készüléket hűlni 24 órán át.
	• Meleg vagy nagy mennyiségű étel került behelyezésre.	• Természetes jelenség.
	• Az ajtó nyitva maradt vagy a készülék nem áll vízszintesen.	• Ellenőrizzem, hogy nem akadályozza-e valamit az ajtó záródását. Állítsa vízszintbe a készüléket. Lásd "A készülék vízszintbe állítása" részt.
	• Meleg időjárás vagy gyakori ajtónyitás.	• Természetes jelenség.
	• A hőmérséklet a leghidegebb beállításon van.	• Állítsa melegebb beállításra a hőmérsékletet.
A készüléknek szaga van.	• Az ételek nincsenek rendesen lezárva vagy becsomagolva.	• Ragassza vissza a csomagolást. Helyezzen egy nyitott dobozban szódabikarbónát a készülékbe és cserélje 3 havonta.
	• A készülék belsejét meg kell tisztítani.	• Tisztítsa meg a készülék belsejét. Lásd a "Tisztítás" részt.
	• Túl hosszú ideig tárolt étel.	• Dobja ki a megromlott ételt.

PROBLÉMA	LEHETSÉGES OK(OK)	MEGOLDÁS
A világítás nem gyullad ki	• A készülék nincs bedugva.	• Dugja be a készüléket egy földelt, 3 érintkezős aljzatba.
	• A LED lámpa kiégett.	• Vegye fel a kapcsolatot egy szakképzett szerelővel a kiégett LED lámpa cseréje miatt.
Az ajtók nem zárnak megfelelően	• A készülék nem áll vízszintesen.	• Lásd "A készülék vízszintbe állítása" részt".
	• Valami akadályozza az ajtó záródását.	• Ellenőrizze és távolítsa el a záródást akadályozó dolgot.
Rezgés vagy zörgés	• A készülék nem áll stabilan a padlón.	• Lásd "A készülék vízszintbe állítása" részt".
Normál hangok	• Úgy hangzik, mintha víz folyna a hűtőszekrényből.	• A vezetékekben áramló hűtőközeg adja ezt a hangot, amikor a kompresszor beindul és leáll. • A hűtőszekrény automatikus jégtelenítő rendszerrel rendelkezik. A kiolvasztott víz adja ezt a hangot.
	• Zümmögő hangok	• A hideg levegő keringetésére használt kompresszor és ventilátorok adhatják ezt a hangot. Ha a hűtőszekrény nem áll vízszintesen, akkor a hang erősebb lesz.
	• Recsegő vagy kattogó hang	• A belső részek adják ezt a hangot, amikor összehúzódnak és kitégúlnak a hőmérséklet változásaira reagálva.
	• Pattogó zaj	• Az automatikus leolvasztás alatt jelentkezhet.

PROBLÉMA	LEHETSÉGES OK(OK)	MEGOLDÁS
A hűtő vagy a fagyasztó túl meleg	<ul style="list-style-type: none"> • A hőmérséklet-szabályozás nincs elég hidegre állítva. 	<ul style="list-style-type: none"> • Állítsa hidegebbre a hőmérsékletet; hagyjon 24 órát a hőmérséklet elérésére.
	<ul style="list-style-type: none"> • Az ajtók túl gyakori nyitogatása vagy nyitva hagyása. 	<ul style="list-style-type: none"> • A belső hőmérséklet fenntartása érdekében korlátozza az ajtónyitás gyakoriságát. Ellenőrizze, hogy nem akadályozza-e valami az ajtó záródását.
	<ul style="list-style-type: none"> • Nemrég meleg étel került behelyezésre. 	<ul style="list-style-type: none"> • Hagyjon időt az ételnek és a hűtőszekrénynek, hogy lehűlhessenek.
	<ul style="list-style-type: none"> • A készülék hátoldala és a fal közötti rés túl kicsi. 	<ul style="list-style-type: none"> • Hagyjon 5 cm rést a készülék hátoldala és a fal között.
	<ul style="list-style-type: none"> • A készülék hátsó falaihoz érő élelmiszerek akadályozzák a megfelelő légáramlást. 	<ul style="list-style-type: none"> • Az élelmiszereket csak az üvegpolcok peremén belül tárolja; ne helyezzen élelmiszereket az oldalfalak mellé vagy közvetlenül a szellőzőnyílások elé.
A hűtő vagy a fagyasztó túl hideg	<ul style="list-style-type: none"> • A hőmérséklet túl hidegre van állítva. 	<ul style="list-style-type: none"> • Állítsa a hőmérsékletet egygel melegebb beállításra; hagyjon 24 órát a hőmérséklet elérésére.
Nedvesség a hűtőtér belsejében / külsején	<ul style="list-style-type: none"> • Magas páratartalom 	<ul style="list-style-type: none"> • Természetes jelenség magas páratartalom idején. Szárítsa meg a felületet és állítsa a hőmérsékletet kicsit hidegebbre.
	<ul style="list-style-type: none"> • Az ajtók túl gyakori nyitogatása vagy nyitva hagyása. 	<ul style="list-style-type: none"> • Tartsa zárva az ajtót. Ellenőrizze, hogy nem akadályozza-e valami az ajtó záródását. Állítsa vízszintbe a készüléket. Lásd "A készülék vízszintbe állítása" részt".
	<ul style="list-style-type: none"> • A hűtőszekrényben nyitva van a víztartály. 	<ul style="list-style-type: none"> • Fedje le vagy ragassza le a tartályt.

PROBLÉMA	LEHETSÉGES OK(OK)	MEGOLDÁS
Fagy vagy jégkristályok a fagyasztott ételeken	<ul style="list-style-type: none"> • A fagyasztó ajtaja nyitva maradt vagy túl gyakran került kinyitásra. 	<ul style="list-style-type: none"> • A belső hőmérséklet fenntartása érdekében korlátozza az ajtónyitás gyakoriságát. Ellenőrizze, hogy nem akadályozza-e valami az ajtó záródását.
	<ul style="list-style-type: none"> • A készülék nem áll vízszintesen. 	<ul style="list-style-type: none"> • Állítsa vízszintbe a készüléket. Lásd "A készülék vízszintbe állítása" részt.
	<ul style="list-style-type: none"> • Valami elzárja a fagyasztó szellőzőnyílásait és akadályozza a megfelelő légáramlást. 	<ul style="list-style-type: none"> • Távolítsa el az élelmiszereket a hátsó falaktól.
Az ételek megfagynak a hűtőtérben	<ul style="list-style-type: none"> • Az étel túl közel van a szellőzőnyíláshoz. 	<ul style="list-style-type: none"> • Távolítsa el az élelmiszereket a hátsó falaktól és a készülék tetejétől.
	<ul style="list-style-type: none"> • A hőmérséklet-szabályozás túl hidegre van állítva. 	<ul style="list-style-type: none"> • Állítsa a hőmérsékletet kevésbé hideg beállításra.

A KÉSZÜLÉK ÁRTALMATLANÍTÁSA

A készüléket nem szabad hagyományos háztartási hulladékként kezelni.

Csomagolóanyagok

Az újrahasznosítható jelöléssel ellátott csomagolóanyagok újrahasznosíthatók. A csomagolóanyagokat az arra kijelölt konténerekben helyezze el, hogy újrahasznosíthatók legyenek.

A készülék ártalmatlanítása előtt

1. Húzza ki a villásdugót a hálózati aljzatból.
2. Vágja át a csatlakozó kábelt és dobja el a villásdugóval együtt.

Figyelmeztetés! A hűtőszekrények szigetelésükben hűtőközeget és gázokat tartalmaznak. Ezeket professzionális módon szükséges ártalmatlanítani, ellenkező esetben szemsérülést vagy gyulladásveszélyt okozhatnak. Ügyeljen rá, hogy a hűtőkör csövezése ne sérüljön meg a készülék ártalmatlanítását megelőzően.

	A TERMÉK MEGFELELŐ ÁRTALMATLANÍTÁSA
	<p>A terméken vagy a csomagolásán látható jelölés arra utal, hogy a terméket nem szabad hagyományos háztartási hulladékként kezelni. Adja le egy, a hulladék elektromos és elektronikus berendezések feldolgozására kijelölt gyűjtőhelyen. A termék megfelelő módon történő ártalmatlanításával megelőzhető az a környezet és emberi egészség szempontjából káros hatások, amelyek a termék nem megfelelő ártalmatlanítása esetén következhetnek be. Az ártalmatlanításra és az újrahasznosításra vonatkozó részletes információkért vegye fel a kapcsolatot a hulladékgazdálkodásért felelős helyi szervvel, a hulladékkezelő szolgálattal vagy az üzlettel, ahol a terméket megvásárolta.</p>

Gorenje, d.o.o.

Partizanska 12

SI - 3320 Velenje, Slovenija

info@gorenje.com

www.gorenje.com