

UK

gorenje

**ДОКЛАДНА ІНСТРУКЦІЯ З
ЕКСПЛУАТАЦІЇ
ВЕРТИКАЛЬНОГО
ХОЛОДИЛЬНИКА ТА
МОРОЗИЛЬНОЇ КАМЕРИ**



Дякуємо за довіру, виявлену до приладу нашого виробництва. Він створений для того, щоб зробити ваше життя простішим. Щоб полегшити процес користування приладом, ми створили докладну інструкцію з експлуатації, а інструкція з установки наведена на окремому аркуші. За її допомогою ви зможете навчитися роботі з новим приладом якомога швидше.

Бажаємо вам приємного користування!

Цей прилад призначено винятково для побутового використання.

Холодильник призначений для зберігання свіжих продуктів за температури вище 0 °С.

Морозильна камера призначена для заморожування свіжих продуктів і тривалого зберігання заморожених продуктів (до одного року, залежно від типу продукту).

Щоб отримати детальний опис приладу, поради щодо використання, інформацію про обслуговування й усунення проблем, інструкції з використання тощо, відвідайте наш веб-сайт і введіть номер моделі вашого приладу, зазначений на паспортній табличці або в гарантійному талоні.



<http://www.gorenje.com>



Важливе застереження щодо безпеки

ЗМІСТ

4 ВАЖЛИВІ ПРИМІТКИ Й ЗАСТЕРЕЖЕННЯ 4 Попередження й заходи безпеки	ВСТУП
11 ВСТАНОВЛЕННЯ НОВОГО ПРИЛАДУ 18 ВИГЛЯД ПРИЛАДУ 19 ІНСТРУКЦІЯ З ЕКСПЛУАТАЦІЇ 22 КОРИСТУВАННЯ ЦИМ ПРИСТРОЄМ	ОПИС ПРИЛАДУ
26 КОРИСНІ ПОРАДИ Й ПІДКАЗКИ 27 ДОГЛЯД І ЧИЩЕННЯ	РОЗМОРОЖЕННЯ ТА ЧИЩЕННЯ ПРИЛАДУ
30 ПОШУК І УСУНЕННЯ НЕСПРАВНОСТЕЙ 33 УТИЛІЗАЦІЯ ПРИЛАДУ	РІЗНЕ

ВАЖЛИВІ ПРИМІТКИ Й ЗАСТЕРЕЖЕННЯ



ПОПЕРЕДЖЕННЯ Й ЗАХОДИ БЕЗПЕКИ

Задля власної безпеки та правильного використання перед встановленням і початком експлуатації приладу уважно прочитайте цей посібник користувача з усіма порадами та попередженнями. Щоб уникнути помилок і нещасних випадків, переконайтеся, що всі особи, які використовують прилад, добре ознайомлені з його роботою та функціями безпеки. Збережіть цей посібник користувача. У разі переміщення або продажу холодильника залишайте його разом із приладом, щоб кожен користувач протягом усього терміну експлуатації приладу був належним чином ознайомлений з особливостями його використання та заходами безпеки. Задля безпеки життя та майна зберігайте попередження, що містяться в цьому посібнику користувача, оскільки виробник не несе відповідальності за пошкодження, спричинені бездіяльністю.

Безпека дітей та інших осіб, за якими потрібний нагляд

Відповідно до стандарту EN

Цей прилад можна використовувати дітям віком від 8 років і старше, а також особам з обмеженими фізичними, тактильними або розумовими здібностями або з нестачею досвіду та знань, якщо вони перебувають під наглядом або отримали вказівки стосовно безпечного використання приладу та розуміють пов'язану з цим небезпеку. Не дозволяйте дітям грати з приладом. Чищення приладу й догляд за ним не слід доручати дітям без нагляду.

Діти віком від 3 до 8 років можуть класти продукти в охолоджувальні прилади й діставати їх.

Відповідно до стандарту IEC

Цей прилад не призначений для використання особами (зокрема, дітьми) з обмеженими фізичними, тактильними або розумовими можливостями чи без належних знань і досвіду, окрім випадків, коли вони перебувають під наглядом або отримали інструкції від осіб, відповідальних за їхню безпеку.

- Не підпускайте дітей до елементів упакування, оскільки вони можуть призвести до задушення.
- У разі утилізації приладу витягніть штепсель із розетки, обріжте з'єднувальний кабель (якнайближче до приладу) і зніміть дверцята, щоб діти, граючись, не постраждали від ураження електричним струмом або не закрилися всередині.
- Якщо ви встановлюєте цей прилад із магнітним ущільнювачем дверцят на місце старого приладу з пружинним замком (фіксатором) на дверцятах або кришці, обов'язково виведіть із ладу пружинний замок, перш ніж утилізувати старий прилад. Таким чином він не стане смертельною пасткою для дітей.



Загальні правила безпеки

- **ПОПЕРЕДЖЕННЯ!** Цей прилад призначений для побутового або подібного застосування, наприклад:
 - на кухнях, призначених для працівників магазинів, офісів або інших робочих середовищ;
 - на фермах, у номерах готелів і мотелів або в інших житлових приміщеннях;
 - у готелях типу «ліжко та сніданок»;
 - у закладах громадського харчування та місцях оптової торгівлі.
- **ПОПЕРЕДЖЕННЯ!** Не зберігайте в цьому приладі вибухові речовини, як-от аерозольні балончики з легкозаймистою рідиною.
- **ПОПЕРЕДЖЕННЯ!** Пошкоджений шнур живлення необхідно замінити у виробника, його сервісного агента або іншого

- кваліфікованого спеціаліста, щоб запобігти виникненню небезпеки.
- **ПОПЕРЕДЖЕННЯ!** Усуньте перешкоди, які можуть блокувати вентиляційні отвори в корпусі приладу або у вбудованій конструкції.
- **ПОПЕРЕДЖЕННЯ!** Не використовуйте механічні прилади й інші засоби для пришвидшення процесу розморожування, окрім рекомендованих виробником.
- **ПОПЕРЕДЖЕННЯ!** Не пошкоджуйте холодильний контур.
- **ПОПЕРЕДЖЕННЯ!** Не користуйтеся електричними приладами, окрім рекомендованих виробником, усередині камер для зберігання продуктів.
- **ПОПЕРЕДЖЕННЯ!** Холодоагент та ізолюючий газ — легкозаймисті речовини. Утилізацію приладу здійснійте лише в авторизованому центрі утилізації відходів. Не підносьте до вогню.
- **ПОПЕРЕДЖЕННЯ!** Під час встановлення холодильника простежте, щоб шнур живлення не було затиснуто або пошкоджено.
- **ПОПЕРЕДЖЕННЯ!** Не розміщуйте розгалужувачі або подовжувачі позаду приладу.

Заміна світлодіодної лампи

- **ПОПЕРЕДЖЕННЯ!** Користувачу не слід самостійно замінювати світлодіодну лампу! Якщо світлодіодну лампу пошкоджено, зверніться до служби підтримки клієнтів за допомогою.

Холодоагент

Холодильний контур приладу містить холодоагент ізобутан (R600a) — екологічно безпечний, однак легкозаймистий природний газ. Під час транспортування та встановлення приладу переконайтеся, що компоненти холодильного контуру не пошкоджені.

Холодоагент (R600a) — легкозаймиста речовина.

- **ПОПЕРЕДЖЕННЯ!** В ізоляційних матеріалах холодильників міститься холодоагент і гази. Тільки спеціалісти можуть утилізувати холодоагент і гази, оскільки ці речовини можуть призвести до травмування очей або займання. Щоб утилізувати виріб

відповідно до норм, переконайтеся, що трубки холодильного контуру не пошкоджені.



ПОПЕРЕДЖЕННЯ! Пожежо- й вибухонебезпечні матеріали.

Якщо холодильний контур пошкоджено, виконайте зазначені далі дії.

- Уникайте будь-яких джерел відкритого вогню або займання.
- Ретельно провітріть приміщення, у якому розташований прилад.

Небезпечно змінювати технічні характеристики приладу або модифікувати його.

Будь-яке пошкодження шнура може призвести до короткого замикання, пожежі та/або ураження електричним струмом.



Електрична безпека

- Заборонено подовжувати шнур живлення.
- Переконайтеся, що штепсель не пошкоджений і не роздавлений. Пошкоджений або роздавлений штепсель може призвести до перегрівання та пожежі.
- Переконайтеся, що мережевий штепсель приладу розміщений у зоні доступу.
- Не тягніть за мережевий кабель.
- Якщо розетка не закріплена міцно, не вставляйте штепсель у неї. Це може призвести до ураження електричним струмом або пожежі.
- Заборонено використовувати прилад без кришки внутрішньої освітлювальної лампи.
- Холодильник потрібно підключати лише до однофазного змінного струму напругою 220~240 В із частотою 50 Гц. Якщо коливання напруги в місці проживання користувача настільки великі, що напруга виходить за межі цього діапазону, слід використовувати автоматичний стабілізатор напруги змінного струму потужністю понад 350 Вт. Для холодильника потрібно використовувати окрему спеціальну розетку, а не підключати його до звичайної розетки разом з іншими електричними приладами. Штепсель холодильника потрібно вставляти в розетку із заземленням.

Щоденне використання

- Не зберігайте всередині приладу займисті рідини або газ. Вони можуть вибухнути.
- Не використовуйте всередині приладу інші електричні пристрої (наприклад, електричні прилади для виготовлення морозива, міксери тощо).
- Вимикаючи прилад, завжди виймайте штепсель із розетки. Не тягніть за кабель.
- Не кладіть гарячі предмети біля пластикових компонентів цього приладу.
- Не розміщуйте продукти харчування безпосередньо біля отворів для випуску повітря на задній стінці приладу.
- Зберігайте заздалегідь упаковані заморожені продукти відповідно до інструкцій їхніх виробників.
- Необхідно неухильно дотримуватися рекомендацій виробників щодо зберігання. Див. відповідні інструкції щодо зберігання.
- Не розміщуйте газовані або шипучі напої в морозильній камері, оскільки в такому разі на контейнер діє тиск, що може спричинити його вибух і призвести до пошкодження приладу.
- Якщо заморожені продукти споживати відразу з морозильної камери, можна отримати обмороження.
- Не розміщуйте прилад під прямим сонячним промінням.
- Не запалюйте біля приладу свічки, лампи й інші предмети з відкритим полум'ям, щоб не підпалити його.
- Прилад призначений для зберігання продуктів харчування та напоїв для повсякденного побутового споживання, як зазначено в цьому посібнику. Прилад важкий. Будьте обережними, переміщаючи його.
- Не виймайте продукти з морозильної камери та не торкайтеся їх, якщо у вас вологі руки, оскільки це може спричинити опіки шкіри або обмороження.
- Заборонено ставати або спиратися на підставку, шухляди, дверцята тощо.
- Заборонено повторно заморожувати продукти, що вже розмерзлися.

- Не споживайте фруктовий лід або кубики льоду відразу з морозильної камери, оскільки це може спричинити обмороження рота та губ.
- Щоб продукти не випали та не пошкодили прилад, не перевантажуйте полиці на дверцятах і не кладіть надто багато продуктів у контейнери для фруктів і овочів.
- **ПОПЕРЕДЖЕННЯ!** Перш ніж класти продукти в холодильник, слід запакувати їх у пакети. Оскільки конструкція виробу не дуже зручна для очищення, рідкі продукти необхідно зберігати в пляшках або закритих кришкою контейнерах, інакше вони можуть розплескатися.

Увага!

Догляд і чищення

- Перш ніж здійснювати обслуговування приладу, вимкніть його та вийміть мережевий штепсель із розетки.
- Не використовуйте для очищення приладу металеві предмети, пароочисники, ефірні олії, органічні розчинники або абразивні мийні засоби.
- Не видаляйте намерзання в приладі за допомогою гострих предметів. Використовуйте пластиковий скребок.

Важливі відомості про встановлення!

- Щоб правильно здійснити електричне підключення, дотримуйтесь інструкцій, зазначених у цьому посібнику.
- Розпакуйте прилад і переконайтесь у відсутності пошкоджень. Не підключайте прилад, якщо він пошкоджений. Відразу повідомте про можливі пошкодження приладу працівників магазину, де його було придбано. У такому разі зберігайте упакування.
- Перш ніж підключати прилад, рекомендовано зачекати принаймні чотири години, щоб мастило потрапило назад у компресор.
- Слід забезпечити достатню циркуляцію повітря навколо приладу, інакше можливе перегрівання. Щоб забезпечити

- достатню вентиляцію, дотримуйтеся відповідних інструкцій щодо встановлення. Задня частина виробу не повинна розташовуватися надто близько до стіни, щоб не впливати на роботу теплих компонентів (компресора, конденсатора) і попередити виникнення пожежі. Дотримуйтеся інструкцій щодо встановлення.
- Прилад не повинен розташовуватися біля радіаторів або плит.
- Після встановлення приладу переконайтеся, що мережевий штепсель розташований у зоні досяжності.

Технічне обслуговування

- Будь-які електромонтажні роботи в рамках технічного обслуговування приладу повинні виконуватися кваліфікованим електриком або фахівцем.
- Обслуговування цього виробу слід здійснювати в авторизованому сервісному центрі. Слід використовувати лише оригінальні запасні частини.
 - 1) Якщо прилад обладнано системою без утворення інею та льоду.
 - 2) Якщо прилад містить морозильну камеру.

ВСТАНОВЛЕННЯ НОВОГО ПРИЛАДУ

ВАЖЛИВО! Цей холодильник призначений виключно для побутового використання в приміщенні.

Температура

Цей холодильник призначений для використання в місцях із температурою від 16 °С до щонайбільше 43 °С. Бажаний температурний діапазон, що забезпечує оптимальну продуктивність, знижує витрати електроенергії та сприяє кращому охолодженню, лежить у діапазоні від 16 °С до 32 °С. Рекомендується встановлювати холодильник віддалік джерел тепла, як-от духовка або батарея опалення.

Вигляд і розміри

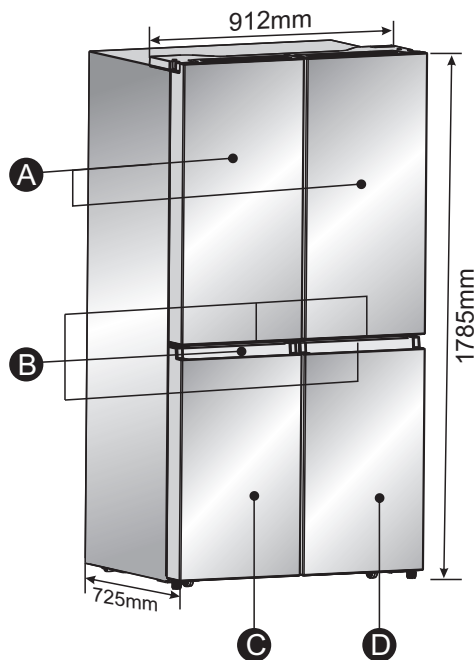

- A Дверцята холодильника
- B Ручки
- C Дверцята морозильної камери
- D Дверцята відділення-трансформатора

Вентиляція

Для ефективної роботи навколо холодильника має бути достатня циркуляція повітря. Щоб забезпечити належну вентиляцію, зберігайте рекомендовані відстані.

Рекомендовані відстані

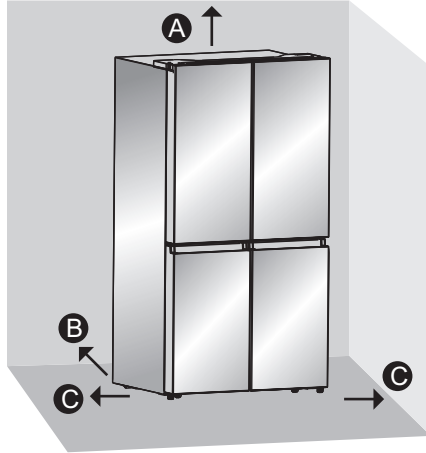

- A 100 мм зверху
- B 50 мм позаду
- C 50 мм із кожного боку

Вимоги до електричного живлення

Перш ніж встановлювати холодильник в остаточне положення, необхідно переконатись у відповідності підключення до електромережі.

Рекомендований спосіб заземлення

Необхідне заземлене джерело живлення 220–240 В, 50 Гц, лише змінного струму із запобіжником 15 або 20 А. Рекомендується використовувати окреме коло живлення виключно для холодильника. Використовуйте розетку, яка не вимикається перемикачем. Не використовуйте подовжувачі.

ПРИМІТКА. Перед виконанням будь-яких монтажних робіт або чищення від'єднайте холодильник від джерела електроживлення. Після завершення знову під'єднайте холодильник до джерела електроживлення й відновіть потрібні налаштування регуляторів температури.

Розпакуйте холодильник

ВАЖЛИВО! Будьте обережні під час переміщення холодильника, щоб уникнути пошкодження трубок із холодоагентом або збільшення небезпеки витоку.

Зніміть пакування

Зніміть залишки клейкої стрічки та клею з поверхонь, перш ніж вмикати холодильник. Потріть клейкі залишки пальцями й невеликою кількістю рідкого засобу для миття посуду. Витріть теплою водою й дайте висохнути.

ПРИМІТКА. Не використовуйте для видалення клейкої стрічки або клею гострі інструменти, спирт для протирання, займісті рідини або абразивні очисники. Ці вироби можуть пошкодити поверхню холодильника. Докладніше дивіться в розділі «Безпека холодильника».

- Утилізуйте або здайте на переробку всі пакувальні матеріали.
- Якщо холодильник перебував у горизонтальному положенні або під нахилом протягом певного часу, зачекайте 4 години перед його ввімкненням, щоб олива стекла в компресор.

Переміщення холодильника

Холодильник важкий. Під час його переміщення для чищення або обслуговування обов'язково накривайте підлогу картоном або деревоволокнистою плитою, щоб уникнути пошкодження. Під час переміщення завжди тягніть холодильник прямо. Не хитайте та не нахилийте його з боку на бік під час переміщення: так можна пошкодити підлогу.

Чищення перед використанням

Після зняття всіх пакувальних матеріалів очистьте холодильник усередині перед використанням. Інструкції з чищення дивіться в розділі «Догляд за холодильником».

Важлива інформація про скляні полиці й кришки

Не чистьте скляні полиці або кришки теплою водою, якщо вони холодні. Полиці та кришки можуть пошкодитися через різку зміну температури або механічний вплив, як-от удар. Гартоване скло розлітається на багато дрібних шматків завбільшки з гальку. Це нормальне явище. Скляні полиці й кришки важкі. Знімайте їх обома руками, щоб не впустити.

Розміщення та встановлення

Цей прилад правильно функціонує в умовах кліматичних класів від N до ST. Він може працювати неправильно, якщо його залишити за температури вище або нижче зазначеного діапазону на довгий час.

Кліматичний клас	Температура навколишнього середовища
SN	від +10 до +32
N	від +16 до +32
ST	від +16 до +38
T	від +16 до +43

Завершення встановлення

1. Підключіть до заземленої розетки для трьох штирів.

ПРИМІТКА. Цей холодильник починає працювати відразу після підключення до джерела живлення.

2. Перемістіть холодильник у кінцеве положення. Переконайтеся, що зберігаються рекомендовані відстані.

Знімання дверцят (лише за потреби)

Виміряйте холодильник, щоб перевірити, чи пройде він крізь двері. Якщо холодильник не пройде крізь двері, дотримуйтесь інструкцій, щоб зняти дверцята двох відділень холодильника та передню панель шухляди морозильної камери.



ПОПЕРЕДЖЕННЯ! Небезпека ураження електричним струмом

Вимкніть живлення перед зніманням дверцят.

Під'єднайте дрід заземлення перед роботою.

Якщо цього не зробити, це може призвести до смерті або ураження електричним струмом.

Вам знадобляться наведені нижче інструменти (не входять у комплект).

	
Шестигранний ключ (4 мм)	Гайковий ключ (8 мм)
	
Хрестоподібна викрутка	

Зніміть дверцята

ВАЖЛИВО! Не відкривайте дверцята, доки не будете готові зняти їх із відділення.

1. Вийміть штепсель або від'єднайте джерело живлення.
2. Викрутіть хрестоподібною викруткою три гвинти, що кріплять кришку петлі, і зніміть кришку з усіма прикріпленими елементами.

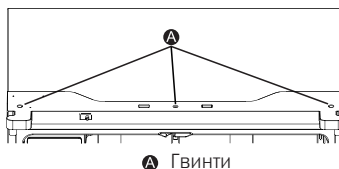

3. Викрутіть 3 гвинти (E) з петель за допомогою гайкового ключа (8 мм) і 1 гвинт заземлення (F), прикріплений до петлі, за допомогою хрестоподібної (+) викрутки. Зніміть верхню ліву петлю дверцят (G).

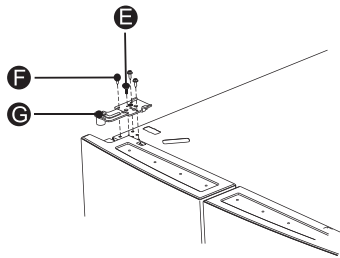

4. Обома руками відкрийте дверцята більш ніж на 90°. Підніміть їх вгору й зніміть.

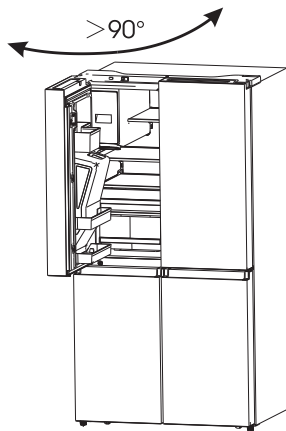

5. За необхідності викрутіть за допомогою шестигранного ключа (5 мм) 2 гвинти з шестигранним шліцом (I) з петлі. Зніміть нижню ліву петлю дверцят (H).

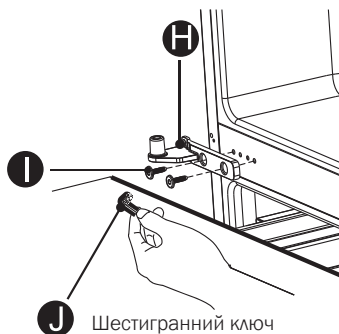

Установіть дверцята на місце

1. Установіть нижню петлю, якщо її знято.
2. Установіть дверцята холодильника на нижню петлю, скориставшись допомогою принаймні ще однієї людини.
3. Вставте верхню петлю зверху дверцят.
4. За допомогою трьох гвинтів, знятих раніше, прикріпіть верхню петлю зверху камери.

ПРИМІТКА. Тільки для дверцят ліворуч: установіть на місце гвинт заземлення у верхню петлю, приєднайте дротову конструкцію, з'єднайте лінію для води та переконайтеся, що затискачі належним чином прикріплені до з'єднувача.

5. Повторіть кроки 1–3, щоб установити на місце дверцята з іншого боку.
6. За допомогою трьох гвинтів, знятих раніше, установіть на місце кришку верхньої петлі та панель керування вгорі камери.

Вирівняйте холодильник (за потреби)

Холодильник має розташовуватися рівно, щоб належно працювати й виглядати.

1. Обертайте ніжку для вирівнювання спереду внизу холодильника, щоб підняти або опустити його відповідний бік, доки вони не будуть на одному рівні.
2. Поверніть обидві ніжки на однаковий крок, щоб трохи підняти передній бік холодильника. Це полегшить зачинення дверцят.

ПРИМІТКА. Якщо попросити когось докласти зусилля до верхньої частини холодильника, з ніжок для вирівнювання зніметься певне навантаження. Так їх стане легше обертати. Обертайте регулювальні ніжки за годинниковою стрілкою, щоб підняти холодильник, або проти годинникової стрілки, щоб його опустити. Щоб забезпечити автоматичне зачинення дверцят, відхиліть верхню частину холодильника приблизно на 10–15 мм назад. За необхідності скористайтеся гайковим ключем для регулювання ніжок.

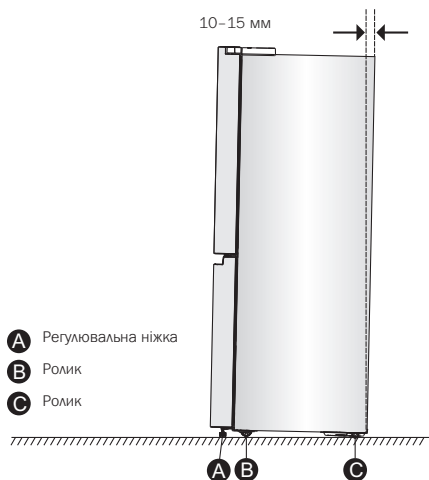

Вирівняйте дверцята (за потреби)

Для вирівнювання дверцят використовуються прокладки. Вони містяться в пакеті з посібником.



мала прокладка, 3 шт



велика прокладка, 1 шт

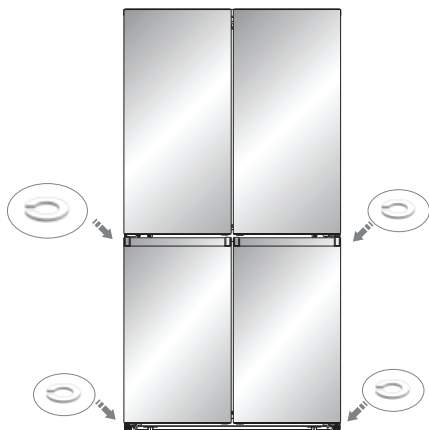

ВИГЛЯД ПРИЛАДУ



1. Світлодіодна лампа холодильника й панель керування
2. Поворотний розділювач
3. Відділення на дверцятах холодильника
4. Світлодіодне освітлення морозильної камери
5. Лоток морозильної камери
6. Середня шухляда в морозильній камері
7. Нижня шухляда в морозильній камері
8. Відділення на дверцятах морозильної камери
9. Скляна полиця
10. Універсальна шухляда
11. Кришка
12. Середня шухляда для зберігання
13. Шухляда для зберігання
14. Світлодіодне освітлення камери-трансформера
15. Лоток камери-трансформера
16. Середня шухляда камери-трансформера
17. Нижня шухляда камери-трансформера
18. Регульовальна ніжка

Примітка. Ваша модель може відрізнятися від цього й інших зображень у посібнику залежно від своїх функцій.

ІНСТРУКЦІЯ З ЕКСПЛУАТАЦІЇ

Використовуйте прилад відповідно до зазначених далі інструкцій із керування. Прилад оснащено функціями та режимами, як на панелі керування, зображених нижче. Під час першого увімкнення приладу підсвічуються піктограми на панелі керування. Якщо не натиснута жодна кнопка, а дверцята закриті, підсвічування вимикається.



1. POWER

Натисніть і утримуйте кнопку POWER (Живлення) протягом 3 секунд, щоб увімкнути живлення й утримуйте її протягом 3 секунд, щоб вимкнути живлення. На дисплеї з'явиться повідомлення «OF».

2. Температура холодильної камери

- Натискайте кнопку ZONE, доки не спалахне піктограма Fridge.
 - Коли режим Fridge увімкнеться, з'явиться піктограма . Після цього натискайте TEMP., щоб вибрати потрібне значення температури від 8 до 2 °C.
- ПРИМІТКА. З кожним натисканням кнопки параметр зменшується на один градус.

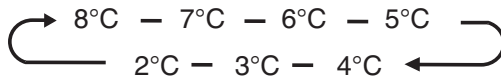

- Відпустіть кнопку TEMP., коли відобразиться бажана температура.

3. Температура камери, здатної до трансформації

- Натискайте кнопку ZONE, доки не спалахне піктограма Convert Choice.
 - Коли режим Convert Choice увімкнеться, з'явиться піктограма . Після цього натискайте TEMP., щоб вибрати потрібне значення температури від 5 до -20 °C.
- ПРИМІТКА. З кожним натисканням кнопки параметр зменшується на один градус.

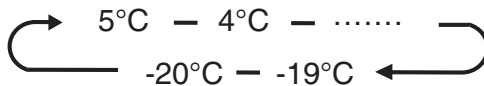

- Відпустіть кнопку TEMP., коли відобразиться бажана температура.

4. Температура морозильної камери (📺)

- Натискайте кнопку ZONE, доки не спалахне піктограма Fridge.
- Коли режим Freezer увімкнеться, з'явиться піктограма (📺). Після цього натискайте TEMP., щоб вибрати потрібне значення температури від -14 до -24 °C. ПРИМІТКА. З кожним натисканням кнопки параметр збільшується на один градус.

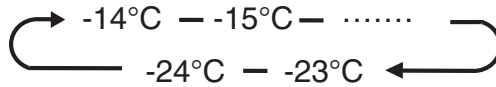

- Відпустіть кнопку TEMP., коли відобразиться бажана температура.

5. Super Cool (Суперохладження) (❄️)

Функція Super Cool допомагає зберігати їжу в холодильнику за налаштованого значення температури в періоди інтенсивного використання, у разі зберігання великої кількості продуктів або за тимчасового підвищення температури в приміщенні. Функція Super Cool знижує температуру в холодильній камері до 2 °C, щоб швидше охолодити продукти.

- Натискайте кнопку MODE, доки не спалахне піктограма Super Cool (❄️).
ПРИМІТКА. Коли режим Super Cool увімкнеться, спалахне піктограма (❄️), а дисплей температури покаже 2 °C.
- Натисніть MODE, щоб вручну вимкнути режим Super Cool і повернутися до попередньо заданої температури.
ПРИМІТКА. Super Cool автоматично вимикається через 3 години, після чого холодильник повертається до попереднього налаштування температури.

6. Super Freeze (Суперзаморожування) (❄️)

Функція Super Freeze дає змогу зберігати їжу в морозильній камері за налаштованого значення температури в періоди інтенсивного використання, у разі зберігання великої кількості продуктів або за тимчасового підвищення температури в приміщенні. Функція Super Freeze знижує температуру в морозильній камері до -24 °C для швидшого заморожування продуктів.

- Натискайте кнопку MODE, доки не спалахне піктограма Super Freeze (❄️).
ПРИМІТКА. Коли режим Super Freeze увімкнеться, спалахне піктограма (❄️), а дисплей температури покаже -24 °C.
- Натисніть TEMP., щоб вручну вимкнути режим Super Freeze і повернутися до попередньо заданої температури.
ПРИМІТКА. Super Freeze автоматично вимикається через 52 години, після чого морозильна камера повертається до попереднього налаштування температури.

Вибираючи функцію суперзаморожування, переконайтеся, що в морозильній камері немає напоїв у пляшках, оскільки пляшки й банки можуть вибухнути.

7. Holiday (Режим відпустки)

Якщо ви не плануєте користуватися приладом протягом тривалого періоду, можна перевести його в режим відпустки.

Важливо! Не залишайте продукти в холодильній камері протягом цього періоду.

- Натискайте кнопку MODE, доки не з'явиться піктограма Holiday .
Прилад автоматично встановлює такі температури:
 - Холодильна камера: 15 °C
 - Морозильна камера: -18 °C
- Після натискання кнопки TEMP. режим відпустки вимикається, а холодильник повертається до попереднього налаштування температури.

Сигнал тривоги через незакриті дверцята

- Якщо дверцята залишаються відкритими довше ніж на 2 хвилини, лунає відповідний сигнал тривоги, а на панелі керування відображається повідомлення «dr». Сигнал повторюється 3 рази на хвилину протягом 8 хвилин.
- Щоб вимкнути сигнал, повністю закрийте всі дверцята.

КОРИСТУВАННЯ ЦИМ ПРИСТРОЄМ

ФУНКЦІЇ ТА МОЖЛИВОСТІ

Важлива інформація про скляні полиці й кришки.

Не чистьте скляні полиці або кришки теплою водою, якщо вони холодні. Полиці та кришки можуть пошкодитися через різку зміну температури або механічний вплив, як-от удар. Гартоване скло розлітається на багато дрібних шматків завбільшки з гальку. Це нормальне явище. Скляні полиці й кришки важкі. Знімайте їх обома руками, щоб не впустити.

ВАЖЛИВО! Щоб уникнути пошкодження дверцят, переконайтесь, що всі полиці та шухляди повністю вставлені в шафку перед закриттям дверцят.

1. Регульовані полиці

Висоту полиць можна регулювати відповідно до потреб зберігання.

- Щоб зняти полицю, обережно підніміть її вгору, а потім потягніть вперед, поки кінець не пройде через напрямну.

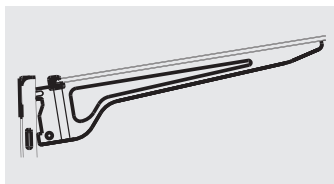
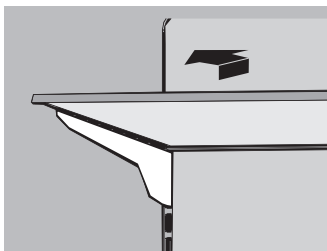

- Щоб встановити полицю на місце, обережно засуньте полицю назад в холодильний відсік, а потім опустіть полицю на напрямну.

2. Знімні відділення на дверцятах

Всередині дверцят установлені регульовані відділення. Для зняття і заміни відділення на дверцятах:

- Покладіть руки з обох боків відділення і підійміть його вгору.
- Витягніть відділення на дверцятах.
- Щоб замінити відділення на дверцятах, вставте його над упором і натисніть вниз, щоб воно повністю зафіксувалося.

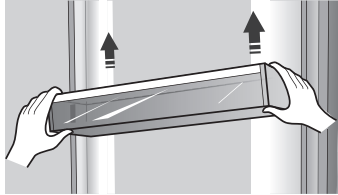

Примітка. Якість льоду безпосередньо залежить від якості води, яка подається в льодогенератор. Уникайте підключення льодогенератора до джерела пом'якшеної води. Хімічні пом'якшувачі води (наприклад, сіль) можуть пошкодити деталі льодогенератора та значно знизити якість льоду. Якщо не вдається уникнути подачі пом'якшеної води, переконайтеся в тому, що пом'якшувач води працює належним чином і підтримується у хорошому стані.

3. Шухляди морозильної камери

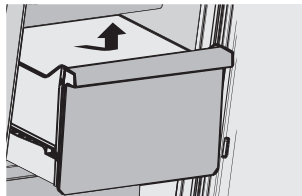

Для зняття/заміни шухляд морозильної камери:

1. Витягніть шухляду до максимуму.
2. Підніміть шухляду вгору і зніміть її.
3. При заміні шухляди виконайте дії 1 і 2 у зворотному порядку.

4. Загальна інформація про використання

- При першому увімкненні холодильника після періоду простою почекайте мінімум 2 години, щоб холодильник охолонув, перш ніж класти в нього продукти.
- Не перекривайте вентиляційні отвори продуктами при зберіганні.
- Розміщайте продукти таким чином, щоб повітря могло вільно циркулювати навколо них.
- Добре накрийте або загортайте продукти при зберіганні, щоб уникнути розповсюдження запахів.
- Після розморожування якість продуктів швидко погіршується. Розморожені продукти не слід заморозувати повторно.
- В морозильній камері не слід зберігати напої у пляшках і банках. Пляшки і банки можуть вибухнути.

5. Щоб їжа не зіпсувалася, дотримуйтеся наведених нижче вказівок.

- Якщо тримати дверцята відчиненими протягом тривалого часу, це може призвести до суттєвого підвищення температури у відсіках приладу.
- Регулярно чистьте поверхні, які можуть контактувати з їжею та відкритими зливними системами.
- Зберігайте сире м'ясо та рибу у відповідних контейнерах для холодильника, щоб вони не контактували з іншими продуктами та не могли потекти на них.
- Двозіркові морозильні камери підходять для зберігання попередньо заморожених продуктів, зберігання або приготування морозива та заготування кубиків льоду.
- Одно-, дво- та тризіркові морозильні камери не призначені для заморожування свіжих продуктів.

Номер	ВИДИ відсіків	Температура зберігання [°С]	Продукти для зберігання
1	Холодильник	+2 ≤ +8	Яйця, приготовані страви, фасовані продукти, фрукти та овочі, торти, напої, молочні та інші продукти, непридатні для заморожування.
2	(***)* – Чотиризіркова морозильна камера	≤ -18	Морські (риба, креветки, молюски), прісноводні та м'ясні продукти (рекомендований термін зберігання – 3 місяці: харчова цінність і насиченість смаку з часом зменшуються). Камера призначена для заморожування свіжих продуктів.
3	** – Двозіркова морозильна камера	≤ -12	Морські (риба, креветки, молюски), прісноводні та м'ясні продукти (рекомендований термін зберігання – 2 місяці: харчова цінність і насиченість смаку з часом зменшуються). Камера не призначена для заморожування свіжих продуктів.
4	Відсік для охолодження	-2 ≤ +3	Свіжа/заморожена свинина, яловичина, курка, прісноводні продукти тощо. (У разі зберігання продуктів протягом 7 днів при температурі нижче 0 °С і вище 0 °С рекомендується споживати продукти в той же день, бажано не пізніше 2 днів.) Морепродукти (рекомендується зберігати щонайбільше 15 днів при температурі не вище 0 °С).

Примітка. Зберігайте різні продукти у відповідних відсіках або згідно з температурою зберігання, встановленою для придбаних продуктів.

- Якщо охолоджувальний прилад залишається пустим протягом тривалого періоду, вимкніть його, розморозьте, очистьте, висушіть і лишть дверцята відчиненими, щоб у ньому не з'явилася пліснява.

ПОПЕРЕДЖЕННЯ! Перш ніж класти продукти в холодильник, їх слід помістити в пакети, а рідини – у пляшки або контейнери з кришками, щоб не виникло проблем з очищенням конструкції приладу.

КОРИСНІ ПОРАДИ Й ПІДКАЗКИ

Поради з енергозбереження

Щоб заощадити енергію, рекомендуємо дотримуватися зазначених далі порад.

- Намагайтеся не тримати дверцята відчиненими довго.
- Переконайтеся, що пристрій не розташовано біля джерел нагрівання (пряме сонячне проміння, електрична духовка або плита тощо).
- Не встановлюйте температуру холоднішу, ніж це потрібно.
- Не зберігайте теплу їжу або рідину, що випаровується, у холодильнику.
- Розміщуйте прилад у сухому приміщенні, яке добре провітрюється. Див. розділ про встановлення нового приладу.
- Якщо на схемі показана правильна комбінація шухляд, контейнерів і полиць, не змінюйте їхнє розташування, оскільки так забезпечується найбільша енергоефективність.

Поради щодо охолодження

- Не поміщайте гарячу їжу безпосередньо в холодильну або морозильну камеру, оскільки так збільшується внутрішня температура, через що компресор працюватиме інтенсивніше.
- Закривайте або загортайте продукти, особливо якщо вони мають сильний запах.
- Обережно розташовуйте продукти, щоб вони не перешкождали вільній циркуляції повітря.
- М'ясо (всі види): загорніть у поліетилен і розмістіть на скляній полиці над шухлядою для овочів. Завжди дотримуйтеся рекомендацій виробника щодо термінів зберігання продуктів.
- Приготовані страви, холодні страви тощо: їх потрібно накривати й можна розміщувати на будь-якій полиці.
- Фрукти й овочі: їх слід зберігати в шухляді зони Fresh.
- Масло та сир: потрібно загортати в герметичну фольгу або поліетиленову плівку.
- Рекомендовано на кожній замороженій упаковці робити примітку з датою заморожування, щоб стежити за часом зберігання.

Поради щодо зберігання заморожених продуктів

- Переконайтеся, що продавець заморожених продуктів правильно їх зберігав.
- Після розморожування якість продуктів швидко погіршується, їх не слід заморожувати повторно. Не перевищуйте термін зберігання, указаний виробником продуктів харчування.

Вимкнення приладу

Якщо прилад потрібно вимкнути на довгий час, виконайте зазначені далі дії, щоб уникнути утворення цвілі в холодильнику.

1. Вийміть усі продукти.
2. Вийміть штепсель із розетки.
3. Очистьте та ретельно висушіть прилад зсередини.
4. Переконайтеся, що всі дверцята злегка відчинені для циркуляції повітря.

ДОГЛЯД І ЧИЩЕННЯ

Чищення

Секції холодильника і морозильної камери розморожуються автоматично. Проте необхідно чистити обидві секції приблизно раз на місяць, щоб запобігти накопиченню запахів. Одразу витирайте пролиті рідини. Щоб запобігти розповсюдженню запахів та висиханню їжі, щільно загортайте або накривайте продукти.

ВАЖЛИВО!

- Не використовуйте агресивні хімічні речовини, аміак, хлорний відбілювач, концентровані миючі засоби, розчинники, абразиви або металеві мочалки для чищення холодильника всередині або зовні. Вони можуть пошкодити та/або змінити колір поверхні холодильника.
- Не використовуйте теплу воду для очищення скляних полиць, поки вони ще холодні. Скло може розбитися під впливом різких змін температури або при ударі.

Очищення деталей полиць

- Під час чищення деталей полиць зніміть деталі нижньої полиці, розташовуючи їх горизонтально, спереду або ззаду, щоб запобігти падінню опори полиці.

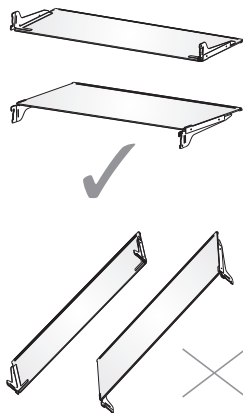

ПОПЕРЕДЖЕННЯ!

Перед чищенням відключіть прилад від електромережі або вимкніть живлення.

Якщо цього не зробити, це може призвести до смерті, ураження електричним струмом або травмування.

- Вийміть штепсель або від'єднайте джерело живлення.
- Очистьте холодильник усередині.
Ретельно вимийте, сполосніть і висушіть знімні деталі і внутрішні поверхні вручну. Використовуйте чисту губку або м'яку тканину і м'який миючий засіб у теплій воді.
- Очистьте ущільнювачі дверцят (прокладок) Через брудні і липкі дверцята ущільнювач може прилигнути до корпусу й порватися, коли дверцята відчиняються.

Вручну вимийте ущільнювачі дверцят, використовуючи м'яку тканину, розчин м'якого мийного засобу і теплої води. Сполосніть чистою водою і ретельно витріть.

- Очистьте зовнішні поверхні.

Вимийте зовнішні поверхні чистою м'якою тканиною або губкою і м'яким миючим засобом у теплій воді. Сполосніть поверхні чистою теплою водою і відразу витріть їх, щоб уникнути появи плям від води.

- Підключіть холодильник до електромережі або ввімкніть живлення.

Лампи

ВАЖЛИВО! Холодильник обладнано світлодіодними лампами. Ці лампи розраховані на весь термін служби холодильника. Однак, якщо лампа перестає працювати, необхідно звернутися до кваліфікованого фахівця для її заміни.

Відпустка і догляд під час переміщення

Якщо ви вирішили не вимикати холодильник, поки вас не буде вдома:

- Використайте всю швидкопсувну їжу і заморозьте інші продукти.

Якщо ви вирішили вимкнути холодильник перед від'їздом:

- Вийміть з холодильника і морозильника всі продукти.
- Вийміть штепсель або від'єднайте джерело живлення.
- Очистьте холодильник, протріть його і добре просушіть.
- Закріпіть скотчем гумові або дерев'яні блоки до верхньої частини обох дверцят, щоб вони були злегка відчинені для циркуляції повітря. Це зупинить утворення запаху і плісняви.

Переміщення

ПОПЕРЕДЖЕННЯ! Небезпека пожежі та вибуху.

Не проколювати трубки з холодоагентом.

Ретельно дотримуйтесь інструкцій з експлуатації.

Використовується легкозаймистий холодоагент.

Якщо цього не зробити, це може призвести до смерті, вибуху або пожежі.

ВАЖЛИВО! Будьте обережні під час переміщення холодильника, щоб уникнути пошкодження трубок із холодоагентом або збільшення небезпеки витоку.

ПОПЕРЕДЖЕННЯ! Для переміщення і установки холодильника потрібно двоє або більше людей. Якщо цього не зробити, це може призвести до травмування спини або інших травм

Під час перевезення холодильника в новий будинок виконайте наведені нижче дії, щоб підготувати його до переміщення.

- Вийміть всю їжу з холодильника і упакуйте всі заморожені продукти в сухий лід.
- Відключіть холодильник від електромережі.
- Ретельно очистьте, протріть і просушіть холодильник.
- Вийміть всі знімні деталі, добре оберніть їх і склейте разом скотчем, щоб вони не змішувалися і не брязкали під час руху.
- Підніміть регульовальні ніжки, щоб вони не дряпали підлогу. Див. розділ «Вирівнювання холодильника»
- Закріпіть дверцята скотчем і приклейте шнур живлення до задньої частини холодильника.

Після приїзду до нового будинку установіть всі деталі і зверніться до розділу «Інструкції по установці» для ознайомлення з інструкціями щодо підготовки.

Повторна установка / повторне використання холодильника

Якщо холодильник перебував у горизонтальному положенні або під нахилом протягом певного часу, зачекайте 4 години перед його ввімкненням, щоб олива стекла в компресор.

- Очистьте холодильник. Див. розділ «Чищення».
- Встановіть холодильник в потрібному місці та вирівняйте його. Див. «Інструкції по установці».
- Підключіть до заземленої 3-контактної розетки.

ПОПЕРЕДЖЕННЯ! Небезпека ураження електричним струмом

Підключіть до заземленої 3-контактної розетки.

Не виймайте штир заземлення зі штепселя шнура живлення.

Не використовуйте адаптер.

Не використовуйте подовжувачі.

Невиконання цих вказівок може призвести до смерті, пожежі або ураження електричним струмом.

ПОШУК І УСУНЕННЯ НЕСПРАВНОСТЕЙ

Щоб уникнути непотрібних витрат на обслуговування, спочатку спробуйте запропоновані тут рішення.

Холодильник не працює

ПРОБЛЕМА	МОЖЛИВА ПРИЧИНА (S)	РІШЕННЯ
Холодильник не працює	• Холодильник відключений від мережі.	• Підключіть холодильник до заземленої 3-контактною розетки.
	• Спрацював автоматичний вимикач, або перегорів запобіжник.	• Перезавантажте/увімкніть автоматичний вимикач або замініть запобіжник.
	• Холодильник в режимі розморожування.	• Дочекайтеся закінчення циклу розморожування та перезапуску системи охолодження.
Безперервна або тривала робота компресора холодильника Примітка. Цей холодильник розрахований на тривалу роботу при меншому споживанні електроенергії.	• Холодильник вперше під'єднаний до мережі.	• Це нормальне явище. Зачекайте 24 години, щоб холодильник зміг охолонути.
	• У холодильнику зберігається тепла їжа або багато продуктів.	• Це нормальне явище.
	• Дверцята відкриті, або холодильник стоїть нерівно.	• Переконайтеся, щоб нічого не заважало зачинити дверцята. Вирівняйте холодильник. Див. розділ «Вирівнювання холодильника».
	• Спекотна погода або часті відкриття.	• Це нормальне явище.
	• Установлено найнижчий температурний режим.	• Установіть тепліший температурний режим.
Запах з холодильника	• Продукти не накриті або не упаковані належним чином.	• Упакуйте продукти ще раз. Поставте в холодильник відкриту коробку з содою та змінійте її кожні 3 місяці.
	• Необхідно очистити холодильник усередині.	• Очистьте холодильник усередині. Див. розділ «Чищення».
	• Занадто тривале зберігання продуктів.	• Зіпсовані продукти слід викинути.
Лампа не працює	• Холодильник відключений від мережі.	• Підключіть холодильник до заземленої 3-контактною розетки.
	• Світлодіодна лампа перегоріла.	• Щоб замінити світлодіодну лампу, зверніться до кваліфікованого фахівця.

ПРОБЛЕМА	МОЖЛИВА ПРИЧИНА (S)	РІШЕННЯ
Дверцята складно зачинити	• Холодильник не вирівняно.	• Див. розділ «Вирівнювання холодильника»
	• Щось заважає зачинити дверцята.	• Знайдіть та усуньте перешкоди.
Вібрація або брязкіт	• Холодильник стоїть нерівно на підлозі.	• Див. розділ «Вирівнювання холодильника»
Нормальні звуки	• Звучить так, наче з холодильника витікає вода.	• Цей звук спричиняє проходженні холодоагента по лінії, коли компресор запускається і зупиняється. • Холодильник має автоматичну систему розморожування. Цей звук видає розморожена вода.
	• Гудіння або дзижчання	• Цей звук можуть видавати компресор та вентилятори, що використовуються для циркуляції холодного повітря. Звук може бути голоснішим, якщо холодильник стоїть нерівно.
	• Потріскування або клацання	• Внутрішні деталі можуть видаватимуть цей звук при стисканні та розширенні внаслідок перепадів температури.
	• Шум клацання	• Може з'явитися під час автоматичного розморожування.
Температура в холодильнику або морозильній камері зависока	• Установлено недостатньо низький температурний режим.	• Установіть нижчу температуру у відсіку; зачекайте 24 години, щоб температура стабілізувалася.
	• Дверцята відчиняються занадто часто або надовго.	• Щоб підтримувати внутрішню температуру, відчиняйте дверцята рідше. Переконайтеся, щоб нічого не заважало зачинити дверцята.
	• Нещодавно у холодильник поставили теплу їжу.	• Ставте їжу в холодильник після її охолодження.
	• Занадто мала відстань між задньою частиною холодильника та стіною.	• Відстань між задньою частиною холодильника та стіною має становити 5 см.
	• Предмети у задній частині відсіків блокують нормальний потік повітря.	• Зберігайте продукти лише всередині корпусу скляних полиць; не кладіть продукти з боків відсіків або прямо перед вентиляційними отворами.

ПРОБЛЕМА	МОЖЛИВА ПРИЧИНА (S)	РІШЕННЯ
Температура в холодильнику або морозильній камері занижка	<ul style="list-style-type: none"> Установлено занадто низький температурний режим. 	<ul style="list-style-type: none"> Встановіть трохи теплішу температуру у відсіку; зачекайте 24 години, щоб температура стабілізувалася.
Волога зовні/ всередині холодильника	<ul style="list-style-type: none"> Висока вологість 	<ul style="list-style-type: none"> Це нормальне явище в періоди високої вологості. Витріть поверхню і встановіть трохи нижчу температуру.
	<ul style="list-style-type: none"> Дверцята відчиняються занадто часто або надовго. 	<ul style="list-style-type: none"> Закривайте дверцята. Переконайтеся, щоб нічого не заважало зачинити дверцята. Вирівняйте холодильник. Див. розділ «Вирівнювання холодильника»
	<ul style="list-style-type: none"> Відкритий контейнер з водою в холодильнику. 	<ul style="list-style-type: none"> Накрийте або закрийте контейнер
Шар намерзання або кристали льоду на заморожених продуктах	<ul style="list-style-type: none"> Дверцята морозильної камери залишалася відкритими або часто відчиняються. 	<ul style="list-style-type: none"> Щоб підтримувати внутрішню температуру, відчиняйте дверцята рідше. Переконайтеся, щоб нічого не заважало зачинити дверцята.
	<ul style="list-style-type: none"> Холодильник не вирівняно. 	<ul style="list-style-type: none"> Вирівняйте холодильник. Див. розділ «Вирівнювання холодильника»
	<ul style="list-style-type: none"> Вентиляційні отвори морозильної камери заблоковані предметами, які перешкоджають правильному потоку повітря. 	<ul style="list-style-type: none"> Відсуньте предмети подалі від задньої стінки.
Заморожування продуктів у холодильнику	<ul style="list-style-type: none"> Продукти лежать занадто близько до вентиляційного отвору. 	<ul style="list-style-type: none"> Відсуньте продукти подалі від задньої та верхньої частин холодильника.
	<ul style="list-style-type: none"> Установлено занадто низьку температуру. 	<ul style="list-style-type: none"> Установіть тепліший температурний режим.

УТИЛІЗАЦІЯ ПРИЛАДУ

Заборонено утилізувати цей прилад як побутові відходи.

Пакувальні матеріали

Пакувальні матеріали, що містять символ переробки, придатні для повторної переробки. Упаковку слід викидати у відповідний контейнер для збору відходів, що придатні для повторної переробки.

Перед утилізацією приладу

1. Вийміть мережевий штепсель із розетки.
2. Відріжте шнур живлення й утилізуйте його разом із мережевим штепселем.

Попередження! В ізоляційних матеріалах холодильників міститься холодоагент і гази. Тільки спеціалісти можуть утилізувати холодоагент і гази, оскільки ці речовини можуть призвести до травмування очей або займання. Щоб утилізувати виріб відповідно до норм, переконайтеся, що трубки холодильного контуру не пошкоджені.

	НАЛЕЖНА УТИЛІЗАЦІЯ ВИРОБУ
 	Цей символ на приладі або упаковці вказує, що техніку не можна утилізувати як звичайні побутові відходи. Її потрібно передати в авторизований центр збору електричного й електронного обладнання для подальшої переробки. Належна утилізація цього виробу допоможе уникнути будь-яких негативних впливів на навколишнє середовище та здоров'я людей. Щоб отримати докладну інформацію про утилізацію та переробку цього виробу, зверніться до відповідного органа муніципальної влади, місцевої служби утилізації відходів або магазину, де придбано виріб.

Gorenje, d.o.o.
Partizanska 12
SI - 3320 Velenje, Slovenija
info@gorenje.com
www.gorenje.com