

RO

# gorenje

## INSTRUCȚIUNI DETALIAȚE DE UTILIZARE A FRIGIDERULUI ȘI CONGELATORULUI



Vă mulțumim pentru încrederea pe care ați arătat-o achiziționând aparatul nostru, care este conceput pentru a vă simplifica viața. Pentru a ușura utilizarea produsului, am furnizat instrucțiuni detaliate de utilizare și instrucțiuni de instalare furnizate pe o foaie separată. Instrucțiunile vă vor permite să cunoașteți noul dumneavoastră aparat cât mai curând posibil.

Vă dorim să îl utilizați cu multă plăcere.

### **Aparatul este destinat exclusiv pentru uz casnic.**

**Frigiderul** este destinat depozitării alimentelor proaspete la temperaturi de peste 0°C.

**Congelatorul** este destinat congelării alimentelor proaspete și depozitării pe termen lung a alimentelor congelate (până la un an, în funcție de tipul de alimente).

Vizitați site-ul nostru unde puteți introduce numărul modelului aparatului dumneavoastră, indicat pe plăcuța cu date tehnice sau în fișa de garanție, pentru a găsi o descriere detaliată a aparatului dumneavoastră, sfaturi privind utilizarea, depanarea, informații despre service, instrucțiuni de utilizare etc.



<http://www.gorenje.com>



Avertizare de siguranță importantă

# CUPRINS

---

<b>4 ATENȚIONĂRI ȘI PRECAUȚII IMPORTANTE</b> ..... 4 Informații de siguranță și avertisment	<b>INTRODUCERE</b>
<b>11 INSTALAREA NOULUI DVS. APARAT</b> ..... <b>18 DESCRIEREA APARATULUI</b> ..... <b>19 UTILIZAREA APARATULUI</b> ..... <b>22 UTILIZAREA APARATULUI DVS.</b>	<b>DESCRIEREA APARATULUI</b>
<b>26 SFATURI SI RECOMANDĂRI UTILE</b> ..... <b>27 CURĂȚAREA ȘI ÎNGRIJIREA</b>	<b>DEZGHEȚAREA ȘI CURĂȚAREA APARATULUI</b>
<b>30 DEPANARE</b> ..... <b>34 ELIMINAREA APARATULUI</b>	<b>DIVERSE</b>

# ATENȚIONĂRI ȘI PRECAUȚII IMPORTANTE

---



## INFORMAȚII DE SIGURANȚĂ ȘI AVERTISMENT

Pentru siguranța dumneavoastră, citiți cu atenție acest manual, inclusiv indicațiile și avertismentele, înainte de instalarea și prima utilizare a aparatului electrocasnic. Pentru a evita greșelile inutile și accidentele, este important să vă asigurați că toate persoanele care vor folosi aparatul sunt familiarizate cu modul de funcționare al acestuia și cu dispozitivele de siguranță. Păstrați aceste instrucțiuni și asigurați-vă că rămân împreună cu aparatul în cazul în care acesta este mutat sau vândut, astfel încât oricine îl folosește de-a lungul duratei sale de viață utilă, să fie informat asupra modului de utilizare și a avertismentelor de siguranță. Pentru a garanta siguranța oamenilor și a bunurilor, respectați avertismentele incluse în acest manual de utilizare, având în vedere că producătorul nu este responsabil pentru daunele cauzate prin omisiune.

### **Siguranța copiilor și a altor persoane vulnerabile**

Conform standardelor EN

Acest aparat poate fi folosit de copii începând cu vârsta de 8 ani și de persoane cu capacități fizice, senzoriale sau psihice reduse sau persoane căror le lipsesc experiența și cunoștințele necesare, cu condiția să fie supravegheate sau să fi primit instrucțiuni privind utilizarea în siguranță a aparatului și să înțeleagă pericolele implicate. Copiilor le este interzis să se joace cu aparatul. Curățarea și întreținerea aparatului nu trebuie lăsate în seama copiilor fără supraveghere.

Copiii cu vârsta între 3 și 8 ani pot încărca și scoate alimente în/din aparatele de răcit.

Conform standardelor IEC

Acest aparat nu este destinat utilizării de către persoane (inclusiv copii) cu capacități fizice, senzoriale sau psihice reduse sau persoane căror le lipsesc experiența și cunoștințele necesare, cu excepția cazului în care sunt supravegheate de către sau au primit instrucțiuni privind utilizarea aparatului de la o persoană responsabilă pentru securitatea lor.

- Țineți toate ambalajele la distanță de copii, din cauza riscului de sufocare.
- Când aruncați aparatul, scoateți ștecărul din priză, tăiați cablul de conectare (cât mai aproape de aparat cu putință) și scoateți ușa pentru a evita situațiile în care copii care se joacă să sufere un șoc electric sau să se închidă în interiorul unității.
- Dacă acest aparat cu garnituri de ușa magnetice va înlocui un aparat mai vechi cu încuietoare (sistem de închidere) cu arc pe ușa sau pe capac, asigurați-vă că încuietoarea cu arc este inutilizabilă înainte de a arunca aparatul vechi. Aceasta pentru a evita ca aparatul să devină o capcană mortală pentru copii.



### **Siguranță generală**

- **AVERTISMENT** — Acest aparat este destinat uzului casnic sau în medii similare, cum ar fi
  - bucătării pentru angajați în magazine, birouri și alte medii de lucru;
  - ferme și de către clienți în hoteluri, moteluri și alte tipuri de medii rezidențiale;
  - medii de tip pensiune;
  - livrare la domiciliu și moduri de vânzare diferite de cele cu amănuntul.

- AVERTISMENT — Nu depozitați în acest aparat substanțe explozive cum ar fi pulverizatoare cu lichid inflamabil.
- AVERTISMENT — În cazul defectării cablului de alimentare, acesta trebuie înlocuit de producător, un reprezentant autorizat sau persoane calificate în mod similar, pentru a evita pericolele.
- AVERTISMENT — Nu blocați orificiile de aerisire în montura aparatului sau în orice structură în care acesta este încastrat.
- AVERTISMENT — Nu utilizați dispozitive mecanice sau orice alte mijloace pentru a grăbit procesul de dezghețare, cu excepția celor recomandate de producător.
- AVERTISMENT — Nu avariați circuitul frigorific.
- AVERTISMENT — Nu folosiți aparate electrice în compartimentele de depozitare a alimentelor, cu excepția celor de tipul recomandat de producător.
- AVERTISMENT — Agentul frigorific și gazul izolan sunt inflamabile. Pentru a vă debarasa de aparat, contactați un centru autorizat de eliminare a deșeurilor. Nu expuneți flăcărilor.
- AVERTISMENT — Când poziționați aparatul, asigurați-vă că nu blocați sau defectați cablul de alimentare.
- AVERTISMENT — Nu amplasați multiple prize portabile sau surse de alimentare portabile în spatele aparatului.

## **Înlocuirea becului LED**

- AVERTISMENT — Becul LED nu trebuie înlocuit de utilizator! În cazul în care becul LED se defectează, contactați serviciul de asistență pentru consumatori.

## **Agentul frigorific**

Agentul frigorific (R600a) este păstrat în circuitul frigorific al aparatului, un gaz natural cu un nivel ridicat de

compatibilitate cu mediul înconjurător, fiind totuși inflamabil. Asigurați-vă că nici unul dintre elementele circuitului frigorific nu este avariat în timpul transportului și instalării aparatului.

Agentul frigorific (R600a) este inflamabil.

- **AVERTISMENT** — Frigiderele conțin agent frigorific și gaze în izolație. Agentul frigorific și gazele trebuie eliminate de persoane calificate, deoarece pot produce vătămare oculară sau incendiu. Asigurați-vă că sistemul de țevi al circuitului agentului frigorific nu este avariat înainte de eliminare.



### **Atenție: risc de incendiu**

În cazul în care circuitul frigorific este avariat:

- Evitați flăcările deschise și sursele de inflamare.
- Aerisiți bine încăperea în care se află aparatul.

Este periculos să schimbați specificațiile sau să modificați produsul în orice fel.

Orice defecțiune a cablului poate provoca un scurtcircuit, incendiu și/sau șoc electric.



### **Siguranța electrică**

- Cablul de alimentare nu trebuie prelungit.
- Asigurați-vă că ștecărul nu este strivit sau avariat. Un ștecher strivit sau avariat se poate supraîncălzi și poate provoca incendiu.
- Asigurați-vă că puteți accesa fișa aparatului onectată la rețeaua electrică.
- Nu trageți de cablul de alimentare.
- Dacă priza murală este slăbită, nu introduceți ștecărul în ea. Există riscul de șoc electric sau incendiu.

- Nu utilizați aparatul fără capacul lămpii de iluminat din interior.
- Frigiderul trebuie alimentat numai cu curent alternativ monofazat de 220~240V/50Hz. Dacă fluctuația tensiunii în sectorul utilizatorului este atât de mare încât tensiunea să depășească acest interval, ca măsură de siguranță, trebuie să folosiți un stabilizator de tensiune cu curent alternativ de mai mult de 350W. Frigiderul trebuie să folosească o priză dedicată, nu una comună cu alte aparate electrocasnice. Ștecărul trebuie să corespundă prizei cu împământare.

### **Utilizarea cotidiană**

- Nu țineți în frigider gaz sau lichide inflamabile. Există riscul de explozie.
- Nu utilizați dispozitive electrice în aparatul electrocasnic (ex. mașini electrice de înghețată, mixere, etc.).
- Când deconectați aparatul, scoateți întotdeauna ștecărul din priza electrică. Nu trageți de cablu.
- Nu puneți obiecte fierbinți în apropierea pieselor din plastic ale acestui aparat.
- Nu puneți produse alimentare direct în dreptul orificiului de evacuare a aerului aflat pe peretele din spate.
- Depozitați alimentele congelate preambalate conform instrucțiunilor producătorului alimentelor congelate.
- Respectați cu strictețe recomandările producătorului privind depozitarea. Consultați instrucțiunile de depozitare relevante.
- Nu țineți băuturi carbonatate sau gazoase în congelator, deoarece se creează presiune asupra recipientului, ceea ce îl poate face să explodeze producând daune aparatului.
- Nu puneți alimente direct în dreptul orificiului de evacuare a aerului aflat pe peretele din spate, deoarece aceasta poate cauza explozia alimentelor producând daune aparatului.



- Alimentele congelate pot produce degerături dacă sunt consumate imediat după scoaterea din congelator.
- Nu țineți aparatul în lumina directă a razelor soarelui.
- Țineți lumânările aprinse, lămpile și alte obiecte cu flacără deschisă departe de aparat.
- Aparatul este destinat numai alimentelor și/sau băuturilor pentru uz casnic obișnuit, conform instrucțiunilor din acest manual.
- Aparatul este greu. Procedați cu precauție când îl mutați.
- Nu scoateți și nici nu atingeți obiecte aflate în congelator dacă aveți mâinile umede/ude, deoarece acest lucru poate cauza iritația pielii sau degerături.
- Nu vă urcați niciodată pe baza, sertarele, ușile, etc. aparatului, și nici nu le folosiți ca suport.
- Alimentele congelate nu trebuie recongelate odată ce au fost dezghețate.
- Nu consumați înghețată pe băț sau cuburi de gheață direct din congelator, aceasta putând provoca degerături ale gurii și buzelor.
- Pentru a evita căderea obiectelor, care poate produce vătămare corporală sau daune aparatului, nu supraîncărcați rafturile de pe uși și nu puneți prea multe alimente în compartimentul pentru produse proaspete.
- AVERTISMENT - Alimentele trebuie ambalate în pungi înainte de a fi puse în frigider. Lichidele trebuie depozitate în sticle sau în recipiente închise pentru a evita scurgerea deoarece produsul nu este ușor de curățat.

## **Atenție!**

### **Întreținere și curățare**

- Înainte de a efectua activități de întreținere, opriți aparatul și deconectați fișa principală de la priza electrică.
- Nu curățați aparatul cu obiecte metalice, aparate de curățare cu aburi, uleiuri eterice, solvenți organici sau produse de curățenie abrazive.

- Nu folosiți obiecte ascuțite pentru a îndepărta gheața din aparat. Folosiți o racletă din plastic.

### **Observații importante privind instalarea!**

- Pentru conexiunea electrică, urmați cu atenție instrucțiunile din acest manual.
- Dezambalați aparatul și asigurați-vă că nu prezintă defecțiuni. Nu conectați aparatul dacă este defect. Informați imediat comerciantul de orice potențială defecțiune. Într-o astfel de situație, păstrați ambalajul.
- Este recomandat să așteptați cel puțin patru ore înainte de a conecta aparatul pentru a permite uleiului să curgă înapoi în compresor.
- Este important să asigurați o ventilație corespunzătoare în jurul aparatului, în caz contrar existând pericolul de supraîncălzire. Pentru a asigura un nivel suficient de ventilație, urmați instrucțiunile relevante pentru instalare.
- În măsura în care este posibil, spatele produsului nu trebuie să fie prea aproape de perete pentru a evita atingerea sau agățarea pieselor care se încălzesc (compresor, condensator), pentru a evita pericolul de incendiu, urmați instrucțiunile relevante pentru instalare.
- Aparatul nu trebuie amplasat în apropierea radiatoarelor sau a dispozitivelor de gătit.
- Asigurați-vă că puteți accesa fișa conectată la rețeaua electrică după instalarea aparatului.

### **Depanare**

- Orice intervenție electrică necesară pentru depanarea aparatului trebuie efectuată de un electrician calificat sau de o persoană competentă.
- Acest produs trebuie depanat de un centru sau de un agent autorizat, și nu trebuie folosite decât piese de schimb originale.
  - 1) Dacă aparatul este un „sistem fără gheață”.
  - 2) Dacă aparatul conține un congelator.

# INSTALAREA NOULUI DVS. APARAT

---

IMPORTANT: Acest frigider este conceput numai pentru uz casnic, în interior.

## Temperatura

Acest frigider este destinat utilizării într-o locație în care temperatura variază de la un minimum de 16 °C la un maximum de 43 °C. Intervalul preferat de temperatură a camerei pentru o performanță optimă, care reduce consumul de energie electrică și asigură o răcire superioară, este între 16 °C și 32 °C. Este recomandat să nu instalați frigiderul în apropierea unei surse de căldură, cum ar fi un cuptor sau un calorifer.

## Exterior și dimensiuni

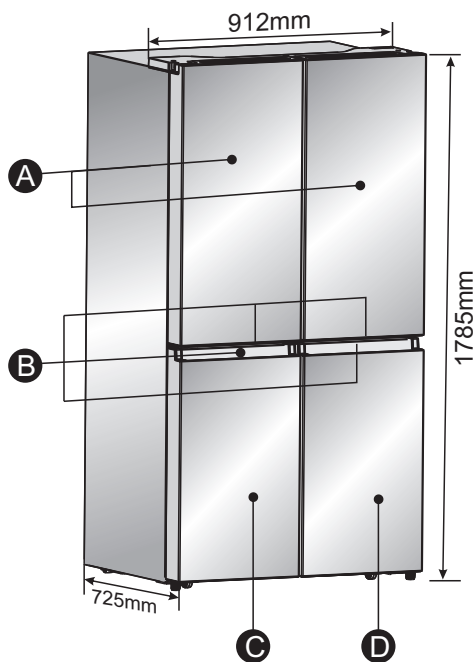

- A Ușile frigiderului
- B Mânere
- C Ușa congelatorului
- D Ușa congelatorului convertibil

## Ventilare

Pentru o funcționare eficientă, este necesară o circulație adecvată a aerului în jurul frigiderului.

Pentru a asigura o ventilație adecvată, mențineți spațiul liber recomandat.

## Spații libere recomandate

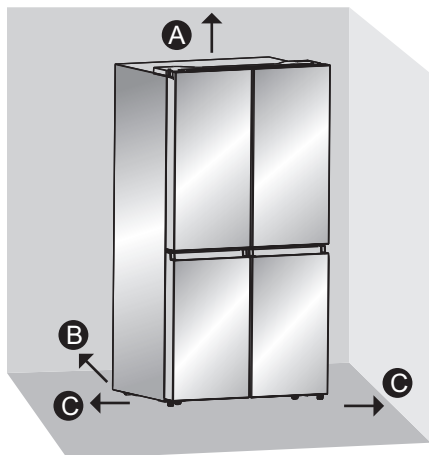

A 100 mm sus

B 50mm în spate

C 50 mm pe fiecare parte

## Cerințe electrice

Înainte de a muta frigiderul în locația sa finală, este important să vă asigurați că aveți conexiunea electrică corespunzătoare.

## Metoda de împământare recomandată

Este necesară o sursă electrică de 220-240 volți, 50 Hz, AC numai de 15 sau 20 amperi, cu siguranță și împământare. Se recomandă un circuit separat care să deservească numai frigiderul dumneavoastră.

Utilizați o priză care nu poate fi oprită de un întrerupător. Nu utilizați un prelungitor.

NOTĂ: Înainte de a efectua orice tip de instalare sau curățare, deconectați frigiderul de la sursa electrică. Când ați terminat, reconectați frigiderul la sursa electrică și resetați comenzile de temperatură la setarea dorită.

## Despachetați frigiderul

IMPORTANT: Manipulați cu grijă atunci când mutați frigiderul pentru a evita fie deteriorarea tubulaturii de agent frigorific, fie creșterea riscului de scurgere.

## Scoateți ambalajul

Îndepărtați reziduurile de bandă și lipici de pe suprafețe înainte de a porni frigiderul. Frecați cu o cantitate mică de săpun lichid de vase peste adeziv cu degetele. Ștergeți cu apă caldă și uscați.

NOTĂ: Nu folosiți instrumente ascuțite, alcool pentru frecare, fluide inflamabile sau produse de curățare abrazive pentru a îndepărta banda sau adezivul. Aceste produse pot deteriora suprafața frigiderului dumneavoastră. Pentru mai multe informații, consultați „Siguranța frigiderului”.

- Aruncați/reciclați toate materialele de ambalare.
- În cazul în care frigiderul a fost plasat într-o poziție orizontală sau înclinată pentru o perioadă de timp, așteptați 4 ore înainte de a-l conecta la priză pentru a permite uleiului să se depună în compresor.

## Când mutați frigiderul:

Frigiderul dvs. este greu. Când mutați frigiderul pentru curățare sau întreținere, asigurați-vă că acoperiți podeaua cu carton sau plăci dure pentru a evita deteriorarea podelei. Trageți întotdeauna frigiderul drept afară când îl mutați. Nu mișcați sau „plimbați” frigiderul atunci când încercați să-l mutați, deoarece podeaua se poate deteriora.

## Curățați înainte de utilizare:

După ce îndepărtați toate materialele de ambalare, curățați interiorul frigiderului înainte de a-l folosi. Consultați instrucțiunile de curățare din „Îngrijirea frigiderului”.

## Informații importante de știut despre rafturile și carcasa de sticlă:

Nu curățați rafturile sau carcasa de sticlă cu apă caldă când sunt reci. Rafturile și carcasa se pot rupe dacă sunt expuse la schimbări bruște de temperatură sau impact, cum ar fi lovitură. Sticla securizată este proiectată să se spargă în multe bucăți mici, de mărimea unui pietriș. Acest lucru este normal. Rafturile și carcasa de sticlă sunt grele. Folosiți ambele mâini când le scoateți pentru a evita scăparea acestora.

## Poziționarea instalației

Această aplicație funcționează bine de la N la T. Este posibil ca aparatul să nu funcționeze corespunzător dacă este lăsat pentru o perioadă mai lungă la o temperatură peste sau sub intervalul menționat.

Clasa de climă	Temperatura ambientală
SN	+10 la +32
N	+16 la +32
ST	+16 la +38
T	+16 la +43

## Finalizați instalarea

1. Conectați la o priză cu 3 pini cu împământare.
2. **NOTĂ:** Acest frigider începe să funcționeze imediat ce este conectat la sursa de alimentare.
3. Mutați frigiderul în locația sa finală, asigurându-vă că păstrați spațiul liber recomandat.

## Demontarea ușii (doar dacă este necesar)

Măsurați frigiderul pentru a vă asigura că va intra prin ușă. Dacă frigiderul nu poate trece cu ușurință prin ușă, urmați instrucțiunile pentru a scoate cele două uși ale compartimentului frigiderului și panoul frontal al sertarului congelatorului.



## AVERTIZARE! Pericol de electrocutare

Deconectați alimentarea înainte de a scoate ușile.

Reconectați firul de împământare înainte de operare.

Nerespectarea acestui lucru poate duce la deces sau la electrocutare.

## Instrumente de care veți avea nevoie (Nu sunt furnizate)

	
Cheie imbus (4 mm)	Cheie (8 mm)
	
Șurubelniță Phillips	

## Scoateți ușile

**IMPORTANT:** Țineți ușile frigiderului închise până când sunteți gata să le ridicați din dulap.

1. Deconectați frigiderul sau deconectați curentul.
2. Folosind o șurubelniță Philips, scoateți cele trei șuruburi care atașează capacul balamalei, apoi scoateți capacul balamalei cu întregul ham atașat.

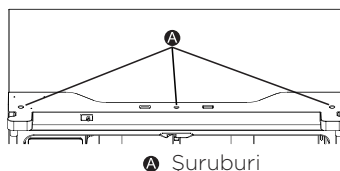

3. Scoateți cele 3 șuruburi (E) fixate pe balamale, cu o cheie (8 mm) și 1 șurub de împământare (F) atașate la balama cu șurubelniță Philips (+). Scoateți balamaua din stânga sus a ușii (G).

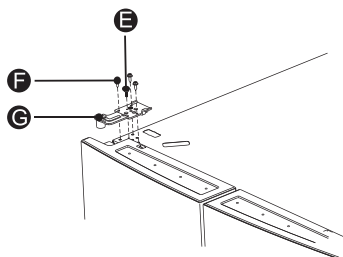

4. Folosiți ambele mâini pentru a deschide ușa mai mult de 90°. Ridicați-o și scoateți-o.

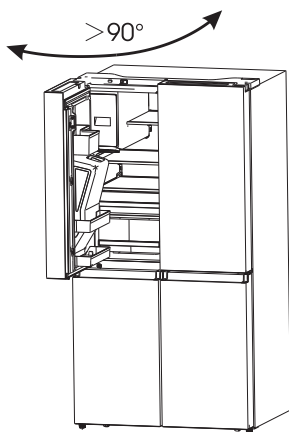

5. Dacă este necesar, îndepărtați cele 2 șuruburi cu cap hexagonal (I) cu o cheie hexagonală (5 mm). Scoateți balamaua inferioară a ușii din stânga (H).

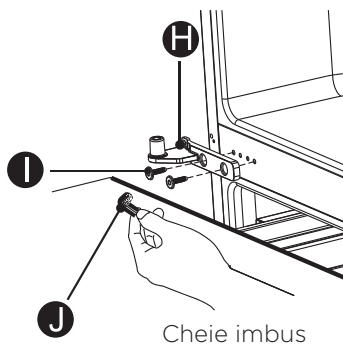

## Înlocuiți ușile

1. Dacă este îndepărtată, reinstalați balamaua de jos.
2. Folosind două sau mai multe persoane, așezați ușa frigiderului pe balamaua inferioară.
3. Introduceți balamaua superioară în partea de sus a ușii.
4. Folosind cele trei șuruburi îndepărtate mai devreme, fixați balamaua superioară în partea de sus a dulapului.

**NOTĂ:** Numai ușa din stânga, puneți șurubul de împământare în balamaua superioară, reatașați cablajul, reconectați linia de apă, asigurați-vă că clemele sunt conectate corect la cuplaj.

5. Repetați pașii de la 1 la 4 pentru a înlocui ușa opusă.
6. Folosind cele trei șuruburi îndepărtate mai devreme, reinstalați capacul balamalei superioare și panoul de comandă în partea de sus a dulapului.

## Stabilizați frigiderul (dacăeste nevoie)

Frigiderul trebuie să fie stabilizat pentru a menține performanța și aspectul optim.

1. Rotiți picioarele de nivelare de pe partea inferioară din față a dulapului pentru a ridica sau a coborî acea parte a frigiderului, până când frigiderul este nivelat dintr-o parte în alta.
2. Întoarceți ambele picioare, în același fel ambele, pentru a ridica ușor partea din față a frigiderului. Acest lucru va ușura închiderea ușilor.

**NOTĂ:** Dacă cineva împinge partea superioară a frigiderului, va înlătura greutatea de pe picioarele de nivelare. Acest lucru facilitează întoarcerea picioarelor.

Rotiți picioarele reglabile în sensul acelor de ceasornic pentru a ridica sau ridicați în sens invers acelor de ceasornic pentru a coborî frigiderul. Pentru a vă asigura că ușile se închid automat, înclinați partea superioară a frigiderului înapoi cu aproximativ 10 mm până la 15 mm. Dacă este necesar, utilizați o cheie pentru a regla picioarele.

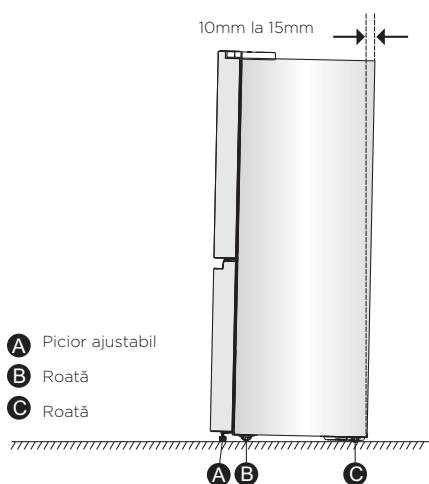



### Aliniați ușile (dacă este necesar)

Garniturile sunt folosite pentru alinierea ușilor, le puteți găsi în geanta manuală.



garnitură mica 3 buc



garnitură mare 1 buc

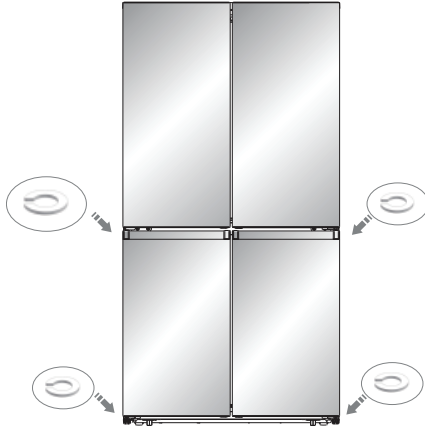

# DESCRIEREA APARATULUI

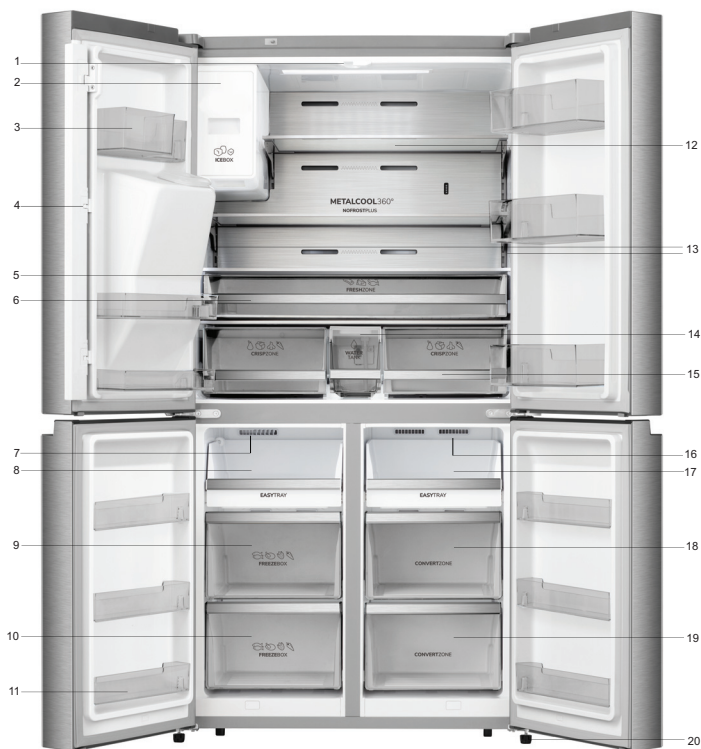

- |   |  |
|---|--|
| 1. Lumină LED pentru frigider și panou de control | 11. Acoperire                                  |
| 2. Montant  | 12. Sertar mijloc pentru depozitare            |
| 3. Coșul ușii frigiderului                        | 13. Sertar pentru depozitare                   |
| 4. Lumină LED congelator                          | 14. Lumină LED pentru compartiment convertibil |
| 5. Tavă congelator                                | 15. Tavă compartiment convertibil              |
| 6. Sertarul din mijloc congelator                 | 16. Sertar mijloc compartiment convertibil     |
| 7. Sertar inferior congelator                     | 17. Sertar inferior compartiment convertibil   |
| 8. Coșul ușii congelatorului                      | 18. Picior de echilibrare                      |
| 9. Raft de sticla                                 |  |
| 10. Startar multifuncțional                       |  |

**Notă:** Modelul dumneavoastră poate arăta diferit de această imagine și de alte imagini din acest manual, în funcție de caracteristicile modelului dumneavoastră.

# UTILIZAREA APARATULUI

Utilizați aparatul conform următoarelor reglementări de control, aparatul dumneavoastră are funcțiile și modurile corespunzătoare așa cum sunt prezentate în panourile de control din imaginile de mai jos. Când aparatul este pornit pentru prima dată, iluminarea de fundal a pictogramelor de pe panoul afișajului începe să funcționeze. Dacă nu a fost apăsat niciun buton și ușile sunt închise, iluminarea de fundal se va stinge.



## 1. ALIMENTARE

Apăsați „POWER” 3 secunde pentru a porni și apăsați 3 secunde pentru a opri alimentarea și se va afișa „OF” .

## 2. Temperatura compartimentului frigiderului

- Apăsați ZONE în mod repetat până când apare pictograma Frigider
- Când frigiderul este pornit,  este aprins și apoi apăsați TEMP. în mod repetat pentru a parcurge setările de temperatură disponibile, de la 8°C la 2°C. NOTĂ: Fiecare apăsare a butonului scade setarea cu un grad.

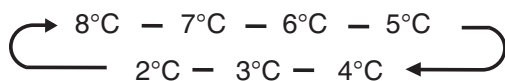

- Eliberați butonul control TEMP. când apare setarea dorită a temperaturii.

## 3. Schimbați temperatura compartimentului de alegere

- Apăsați ZONE în mod repetat până când apare opțiunea Schimbare.
- Când opțiunea Schimbare este activată,  se aprinde și apoi apăsați TEMP. în mod repetat pentru a parcurge setările de temperatură disponibile, de la 5°C la -20°C.

**NOTĂ:** Fiecare apăsare a butonului scade setarea cu un grad.

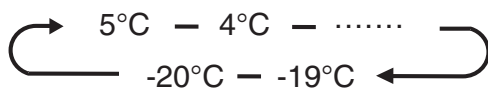

- Eliberați butonul control TEMP când apare setarea dorită a temperaturii.

#### 4. Temperatura compartimentului congelator ( )

- Apăsați ZONE în mod repetat până când apare pictograma Frigider.
- Când congelatorul este pornit, (  ) este aprins și apoi apăsați TEMP. în mod repetat pentru a parcurge setările de temperatură disponibile, de la -14°C la -24°C. NOTĂ: Fiecare apăsare a butonului avansează setarea cu un grad.

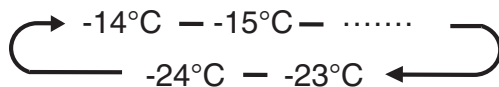

- Eliberați butonul control TEMP când apare setarea dorită a temperaturii.

#### 5. Super Cool ( )

Funcția Super Cool ajută la păstrarea alimentelor depozitate în frigider la temperatura setată în perioadele de utilizare intensă, încărcături mari de alimente sau temperaturi temporar calde ale camerei.

Funcția Super Cool scade temperatura din compartimentul frigider la 2°C pentru a răci alimentele mai repede.

- Apăsați în mod repetat MODE până când apare pictograma Super Cool (  ).

NOTĂ: Când Super Cool este activat, (  ) este aprins și pe afișajul temperaturii apare 2°C.

- Apăsați MODE pentru a opri manual setarea Super Cool și a reveni la temperatura setată anterior.

NOTĂ: Super Cool se va opri automat după 3 ore, iar frigiderul va reveni la setarea anterioară a temperaturii.

#### 6. Super Freeze ( )

Funcția Super Freeze ajută la menținerea alimentelor depozitate în congelator la temperatura setată în perioadele de utilizare intensă, încărcături mari de alimente sau temperaturi temporar calde ale camerei.

Caracteristica Super Freeze scade temperatura din compartimentul congelator la -24°C pentru a congela alimentele mai repede.

- Apăsați în mod repetat MODE până când apare pictograma Super Freeze

(  ).

NOTĂ: Când Super Freeze este activat, (  ) este aprins și pe afișajul temperaturii apare -24°C.

- Apăsați TEMP. pentru a opri manual Super Freeze și a reveni la temperatura setată anterior.

NOTĂ: Super Freeze se va opri automat după 52 de ore, iar congelatorul va reveni la setarea anterioară a temperaturii.

Când selectați funcția Super Freeze asigurați-vă că nu sunt alimente îmbuteliate în compartimentul congelator. Sticlele și conservele pot exploda.

## 7. Concediu

Dacă părăsiți aparatul pentru o perioadă lungă de timp, puteți trece aparatul pe modul concediu.

Important! Nu depozitați alimente în compartimentul frigider în acest timp.

- Apăsăți MODE până când apare pictograma Concediu .  
Aparatul setează automat următoarele temperaturi:
  - Compartiment frigider: 15 °C
  - Compartiment congelator: -18°C
- Apăsăți TEMP. pentru a dezactiva modul Concediu și temperatura frigiderului va reveni la setarea anterioară de temperatură.

## Alarmă ușă deschisă

- Dacă o ușă este deschisă mai mult de 2 minute, va suna o alarmă pentru a vă alerta și panoul de control va afișa „dr”. Alarma va suna de 3 ori în fiecare minut timp de 8 minute.
- Pentru a opri alarma, închideți complet toate ușile.

# UTILIZAREA APARATULUI DVS.

## CARACTERISTICI

### Informații importante de știut despre rafturile și capacele din sticlă:

Nu curățați rafturile din sticlă sau capacele cu apă caldă când sunt reci. Rafturile și capacele se pot rupe dacă sunt expuse la schimbări bruște de temperatură sau impact, cum ar fi lovituri. Sticla securizată este proiectată să se spargă în multe bucăți mici, de mărimea pietrișului. Acest lucru este normal. Rafturile și capacele din sticlă sunt grele. Folosiți ambele mâini când le scoateți pentru a evita căderea.

**IMPORTANT:** Pentru a evita deteriorarea ușilor, asigurați-vă că toate rafturile și sertarele sunt împinse complet în dulap înainte de a închide o ușă.

### 1. Rafturi ajustabile

Înălțimea raftului poate fi reglată pentru a se potrivi nevoilor dumneavoastră de depozitare.

- Pentru a scoate un raft, ridicați ușor în sus și apoi trageți raftul înainte până când capătul acestuia trece de suportul șinei.

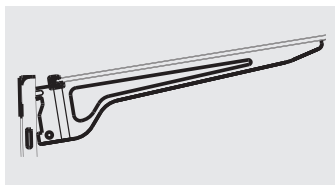
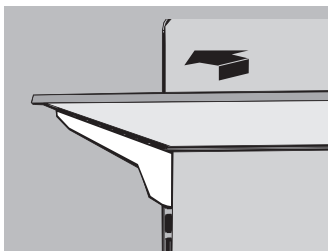

- Pentru a reinstala un raft, glisați ușor raftul înapoi în compartimentul frigiderului, apoi coborâți raftul pe suportul șinei.

## 2. Coșuri detașabile ale ușii

Coșurile situate pe ușă sunt reglabile.

Pentru a scoate și înlocui un coș al ușii:

- Așezați mâinile pe ambele părți ale coșului și ridicați-l în sus.
- Trageți coșul ușii în afară.
- Înlocuiți coșul ușii introducându-l deasupra suportului și apăsând în jos pentru a se fixa în poziție.

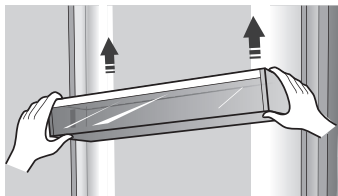

**Notă:** Calitatea gheții va fi la fel de bună ca și calitatea apei furnizate aparatului de gheață. Evitați conectarea aparatului de gheață la o sursă de apă dedurizată. Produsele chimice de dedurizare a apei (cum ar fi sarea) pot deteriora părți ale aparatului de gheață și pot duce la gheață de proastă calitate. Dacă alimentarea cu apă dedurizată nu poate fi evitată, asigurați-vă că dedurizatorul de apă funcționează corect și este bine întreținut.

## 3. Sertareze Colgelatorului

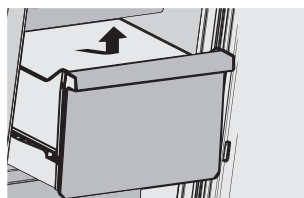

Pentru a scoate/înlocui sertarul congelatorului:

1. Trageți sertarul la extensia maximă.
2. Ridicați pentru a scoate sertarul.
3. Inversați pașii 1 și 2 pentru a înlocui sertarul.

#### **4. INFORMAȚII PENTRU UZ GENERAL**

- Când porniți pentru prima dată frigiderul după o perioadă de neutilizare, lăsați frigiderul să se răcească cel puțin 2 ore înainte de a adăuga alimente.
- Nu blocați orificiile de ventilație cu articole depozitate.
- Păstrați articolele astfel încât aerul să poată circula liber în jurul lor.
- Acoperiți sau înfășurați bine alimentele depozitate pentru a evita transferul mirosurilor.
- Odată dezghețată, calitatea alimentelor se va deteriora rapid. Alimentele decongelate nu trebuie recongelate.
- În compartimentul congelator nu trebuie depozitate băuturile îmbuteliate și nici cele conservate. Sticlele și conservele pot exploda.

#### **5. Pentru a evita contaminarea alimentelor, respectați următoarele instrucțiuni**

- Deschiderea ușii pentru perioade lungi de timp poate cauza o creștere semnificativă a temperaturii în compartimentele aparatului.
- Curățați regulat suprafețele care vin în contact cu alimentele și sistemele de evacuare accesibile.
- Depozitați carnea crudă și peștele în recipiente adecvate din frigider, astfel încât să nu intre în contact cu alte alimente sau să se scurgă pe acestea.
- Compartimentele cu două stele pentru alimente congelate sunt potrivite pentru depozitarea alimentelor pre-congelate, depozitarea și producerea înghețatei și pentru producerea cuburilor de gheață.
- Compartimentele cu una, două și trei stele nu sunt potrivite pentru congelarea alimentelor proaspete.



Ordine	Tipuri de Compartimente	Temperatură de depozitare [°C]	Alimente potrivite
1	Frigider	+2 ≤ +8	Ouă, alimente gătite, alimente ambalate, fructe și legume, produse lactate, prăjituri, băuturi și alte alimente care nu sunt potrivite pentru a fi congelate.
2	(***)* – Congelator	≤ -18	Fructe de mare (pește, creveți, scoici), produse acvatice proaspete și produsele din carne (timpul recomandat este de 3 luni – valorile nutritive și gustul scad cu timpul), potrivit pentru congelarea alimentelor proaspete.
4	** – Congelator	≤ -12	Fructe de mare (pește, creveți, scoici), produse acvatice proaspete și produsele din carne (timpul recomandat este de 2 luni – valorile nutritive și gustul). Nu este adecvat pentru congelarea alimentelor proaspete.
7	Răcire	-2 ≤ +3	Carne de porc, de vită, pasăre, produse acvatice proaspete / congelate. (7 zile sub 0 °C și mai mare de 0 °C sunt recomandate pentru consumul în aceeași zi, preferabil nu mai mult de 2 zile). Fructele de mare (mai puțin de 0 timp de 15 zile, nu se recomandă depozitarea la o temperatură mai mare de 0 °C)

**Notă: depozitați diferitele alimente în funcție de compartimente sau de temperatura de depozitare a produselor achiziționate.**

- Dacă aparatul de refrigerare este lăsat gol pentru perioade lungi de timp, opriți-l, decongelați-l, curățați-l, uscați-l și lăsați ușa deschisă pentru a preveni dezvoltarea mușcăiului în aparat.
- Conformitatea este verificată prin inspecție.

**ATENȚIE! Alimentele trebuie ambalate în pungi înainte de a fi introduse în frigider, iar lichidele trebuie ambalate în sticle sau recipiente cu capac pentru a evita problema că structura de design a produsului nu este ușor de curățat.**

# SFATURI SI RECOMANDĂRI UTILE

## Sfaturi pentru economisirea energiei

Vă recomandăm să urmați sfaturile de mai jos de economisire a energiei.

- Evitați să țineți ușa deschisă pentru perioade lungi, pentru a economisi energie.
- Asigurați-vă că aparatul este departe de orice surse de căldură (acțiunea directă a razelor soarelui, cuptor electric sau aragaz, etc.).
- Nu selectați o temperatură mai mică decât este necesar.
- Nu depozitați în aparat alimente calde sau lichid care se evaporă.
- Țineți aparatul într-o încăpere bine aerisită, fără umiditate. Consultați capitolul privind instalarea aparatului nou.
- Schema aparatului prezintă combinația corectă de sertare, compartiment pentru alimente proaspete și rafturi, nu modificați această combinație, deoarece a fost proiectată pentru a oferi configurația cea mai eficientă din punct de vedere energetic.

## Sfaturi privind refrigerarea

- Nu puneți alimente fierbinți direct în frigider sau congelator, deoarece temperatura internă va crește și compresorul va face un efort mai mare.
- Acoperiți sau împachetați alimentele, mai ales dacă miros puternic.
- Așezați alimentele astfel încât să permiteți circulația liberă a aerului printre ele.
- Carne (de orice tip): Ambalați în polietilenă: ambalați-o și puneți-o pe raftul din sticlă de deasupra sertarului pentru legume. Respectați întotdeauna perioadele de depozitare și de valabilitate indicate de producători.
- Alimente gătite, mâncăruri reci, etc.: Trebuie să fie acoperite și pot fi puse pe orice raft.
- Fructe și legume: Trebuie depozitate în compartimentul pentru produse proaspete.
- Unt și brânză: Trebuie ambalate ermetic în folie sau plastic.
- Este recomandată etichetarea și datarea fiecărui pachet congelat pentru a putea monitoriza durata de depozitare.

## Sfaturi privind depozitarea alimentelor congelate

- Asigurați-vă că alimentele congelate au fost depozitate corect de comerciantul alimentar.
- O dată dezghețate, alimentele se vor altera rapid și nu trebuie recongelate. Nu depășiți perioada de depozitare indicată de producătorul alimentelor.

## Oprirea aparatului

În cazul în care aparatul trebuie oprit pentru o perioadă lungă de timp, trebuie respectați următorii pași pentru a preveni apariția mucegaiului.

1. Scoateți toate alimentele.
2. Scoateți ștecărul din priză.
3. Curățați și uscați foarte bine interiorul.
4. Asigurați-vă că toate ușile rămân întredeschise pentru a permite aerului să circule.

# CURĂȚAREA ȘI ÎNGRIJIREA

---

## Curățare

Atât secțiunea frigiderului, cât și cea a congelatorului se dezgheță automat. Cu toate acestea, curățați ambele secțiuni aproximativ o dată pe lună pentru a evita acumularea de mirosuri. Ștergeți imediat scurgerile. Pentru a evita transferul de mirosuri și uscarea alimentelor, înfășurați sau acoperiți bine alimentele.

## IMPORTANT:

- Nu utilizați substanțe chimice dure, amoniac, înălbitor cu clor, detergent concentrat, solvenți, abrazivi sau tampoane de curățat metalice pentru a curăța frigiderul în interior sau în exterior. Acestea pot deteriora și/sau decolora finisajul frigiderului.
- Nu folosiți apă caldă pentru a curăța rafturile de sticlă când acestea sunt încă reci. Sticla se poate sparge atunci când este expusă la schimbări bruște de temperatură sau la impact.

## Curățarea pieselor rafturilor

- Când curățați piesele raftului, îndepărtați părțile inferioare ale raftului care ar trebui să fie așezate orizontal, fie în față, fie în spate, pentru a preveni căderea suportului raftului.

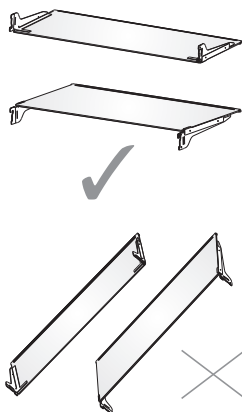

## ATENȚIE!

Deconectați aparatul sau deconectați de la curent înainte de curățare. Nerespectarea acestui lucru poate duce la moarte, electrocutare sau vătămare corporală.

- Deconectați frigiderul sau deconectați curentul.
- Curățați interiorul.  
Spălați manual, clătiți și uscați bine părțile detașabile și suprafețele interioare. Utilizați un burete curat sau o cârpă moale și un detergent ușor cu apă caldă.

- Curățați garniturile ușii (garniturile). Un sigiliu murdar sau lipicios al ușii se poate lipi de dulap și se poate rupe atunci când deschideți ușa. Folosind o cârpă moale și o soluție de detergent blând și apă caldă, spălați manual garniturile ușii. Clătiți cu apă curată și uscați bine.
- Curățați suprafețele exterioare. Spălați suprafețele exterioare cu o cârpă sau un burete curat și moale și un detergent ușor în apă caldă. Clătiți suprafețele cu apă curată și caldă și uscați imediat pentru a evita petele de apă.
- Conectați frigiderul sau reconectați alimentarea.

## Lumini

**IMPORTANT:** Frigiderul dumneavoastră este echipat cu iluminare LED. Aceste lumini sunt concepute pentru a rezista pe toată durata de viață a frigiderului dumneavoastră. Cu toate acestea, dacă luminile nu mai funcționează, vă rugăm să contactați un tehnician calificat pentru înlocuire.

## Vacanță și vacanță de îngrijire

Dacă alegeți să lăsați frigiderul pornit în timp ce sunteți plecat:

- Utilizați orice produse perisabile și congelați alte articole.

Dacă alegeți să opriți frigiderul înainte de a pleca:

- Scoateți toate alimentele din frigider și congelator.
- Deconectați frigiderul sau deconectați curentul.
- Curățați frigiderul, ștergeți-l și uscați bine.
- Lipiți banda de cauciuc sau lemn pe partea superioară a ambelor uși pentru a le deschide suficient de mult pentru a pătrunde aerul. Acest lucru împiedică acumularea mirosului și a mucegaiului.

## Mutare

### **ATENȚIE! Pericol de incendiu sau de explozie**

Nu perforați tubulatura de agent frigorific.

Urmați cu atenție instrucțiunile de manipulare.

Refrigerant inflamabil utilizat.

Nerespectarea acestui lucru poate duce la moarte, explozie sau incendiu.

**IMPORTANT:** Manipulați cu grijă atunci când mutați frigiderul pentru a evita fie deteriorarea tubulaturii de agent frigorific, fie creșterea riscului de scurgere.

**ATENȚIE!** Folosiți două sau mai multe persoane pentru a muta și instala frigiderul. Nerespectarea acestui lucru poate duce la rănirea spatelui sau alte vătămări

### **Când mutați frigiderul într-o casă nouă, urmați acești pași pentru a-l pregăti pentru mutare.**

- Scoateți toate alimentele din frigider și ambalați toate alimentele congelate în gheață uscată.
- Deconectați frigiderul.
- Curățați, ștergeți și uscați bine.
- Scoateți toate piesele detașabile, înfășurați-le bine și lipiți-le împreună, astfel încât să nu se miște și zdruncine în timpul mișcării.
- Ridicați picioarele de nivelare, astfel încât acestea să nu zgârie podeaua. Consultați „Echilibrarea Frigiderului”.
- Închideți ușile cu bandă adezivă și lipiți cablul de alimentare pe spatele frigiderului. Când ajungeți la noua dvs. casă, puneți totul la loc și consultați secțiunea „Instrucțiuni de instalare” pentru instrucțiuni de pregătire.

### **Reinstalarea/folosirea din nou a frigiderului**

Dacă frigiderul a fost plasat într-o poziție orizontală sau înclinată pentru o perioadă de timp, așteptați 4 ore înainte de a-l conecta pentru a permite uleiului să se depună în compresor.

- Curățați frigiderul. Consultați „Curățare”.
- Așezați frigiderul în locul dorit și echilibrați-l. Consultați „Instrucțiuni de instalare”.
- Conectați la priza cu 3 pini cu împământare.

### **ATENȚIE! Pericol de electrocutare**

Conectați la o priză cu 3 pini cu împământare.

Nu scoateți știftul de împământare din ștecherul cablului de alimentare.

Nu utilizați un adaptor.

Nu utilizați un prelungitor.

Nerespectarea acestui lucru poate duce la moarte, incendiu sau electrocutare.

# DEPANARE

Încercați mai întâi soluțiile sugerate aici pentru a evita costul unui apel inutil către service. Frigiderul nu funcționează

PROBLEMĂ	CAUZĂ(E) POSIBILĂ(E)	SOLUȚIE
Frigiderul nu funcționează	• Frigiderul este deconectat.	• Conectați frigiderul la o priză cu 3 pini cu împământare.
	• Întrerupătorul este compresat sau oprit sau siguranța este arsă.	• Resetați/Porniți întrerupătorul sau înlocuiți siguranța.
	• Frigiderul este în modul de dezghețare.	• Așteptați ca ciclul de dezghețare să se încheie și sistemul de răcire să repornească.
Compresorul frigiderului funcționează frecvent sau pentru perioade lungi de timp  <b>Notă:</b> Acest frigider este proiectat să funcționeze pe perioade mai lungi de timp cu un consum mai mic de energie.	• Frigiderul este conectat la priză pentru prima dată	• Acest lucru este normal. Așteptați 24 de ore pentru ca frigiderul să se răcească.
	• Sunt adăugate cantități mari de alimente sau calde.	• Acest lucru este normal.
	• Ușa este lăsată deschisă sau frigiderul nu este echilibrat.	• Verificați dacă un element nu împiedică închiderea ușii. Echilibrați frigiderul. Consultați „Echilibrarea Frigiderului”.
	• Vreme caldă sau deschideri frecvente.	• Acest lucru este normal.
	• Controlul temperaturii setat la setarea cea mai rece.	• Reglați temperatura la o setare mai caldă.
Frigiderul are un miros	• Alimentele nu sunt sigilate sau ambalate corespunzător.	• Resigilați ambalajul. Puneți o cutie deschisă de bicarbonat de sodiu în frigider, înlocuiți la fiecare 3 luni.
	• Interiorul trebuie curățat.	• Curățați interiorul. Consultați „Curățenie”.
	• Alimentele sunt depozitate de prea mult timp.	• Aruncați alimentele stricate.

PROBLEMĂ	CAUZĂ(E) POSIBILĂ(E)	SOLUȚIE
Nu se aprinde lumina	• Frigiderul este deconectat.	• Conectați frigiderul la o priză cu 3 pini cu împământare.
	• Lumina LED este arsă.	• Contactați un tehnician calificat pentru a înlocui LED-ul ars.
Ușile nu se închid corect	• Frigiderul nu este echilibrat	• Consultați „Echilibrarea Frigiderului”.
	• Ceva împiedică închiderea ușii.	• Verificați și îndepărtați obstacolele.
Vibrații sau zăngănit	• Frigiderul nu se sprijină ferm pe podea.	• Consultați „Echilibrarea Frigiderului”.
Sunete Normale	• Sunet de parcă curge apă din frigider.	• Agentul frigorific care curge în linii va emite acest sunet atunci când compresorul pornește și se oprește. • Frigiderul are sistem automat de dezghetare. Apa dezghețată va scoate acest sunet.
	• Bâzâit	• Compresorul și ventilatoarele utilizate pentru circularea aerului rece pot scoate acest sunet. Dacă frigiderul nu este echilibrat, sunetul va fi mai puternic.
	• Sunete de trosnire sau clicuri	• Părțile interioare vor face acest sunet pe măsură ce se contractă și se extind ca răspuns la schimbările de temperatură.
	• Sunet de pocnitură	• Poate apărea în timpul dezghețării automate.

PROBLEMĂ	CAUZĂ(E) POSIBILĂ(E)	SOLUȚIE
Frigiderul sau congelatorul este prea cald	<ul style="list-style-type: none"> <li>Controlul temperaturii nu este setat suficient de rece.</li> </ul>	<ul style="list-style-type: none"> <li>Reglați compartimentul la o setare mai rece; lăsați 24 de ore pentru ca temperatura să se ajusteze.</li> </ul>
	<ul style="list-style-type: none"> <li>Ușile sunt deschise frecvent sau lăsate deschise.</li> </ul>	<ul style="list-style-type: none"> <li>Limitați deschiderile ușilor pentru a menține temperatura interioară. Verificați dacă un element nu împiedică închiderea ușii.</li> </ul>
	<ul style="list-style-type: none"> <li>Mâncare caldă adăugată recent.</li> </ul>	<ul style="list-style-type: none"> <li>Lăsați timp pentru ca alimentele și frigiderul să se răcească.</li> </ul>
	<ul style="list-style-type: none"> <li>Spațiul dintre spatele frigiderului și perete este prea apropiat.</li> </ul>	<ul style="list-style-type: none"> <li>Lăsați un spațiu de 5 cm între spatele frigiderului și perete.</li> </ul>
	<ul style="list-style-type: none"> <li>Elementele din spatele compartimentelor blochează fluxul de aer adecvat.</li> </ul>	<ul style="list-style-type: none"> <li>Depozitați articolele numai în interiorul spațiului raftului de sticlă; nu așezați obiecte pe părțile laterale ale compartimentelor sau direct în fața niciunor orificii de ventilație.</li> </ul>
Frigiderul sau congelatorul este prea rece	<ul style="list-style-type: none"> <li>Controlul temperaturii este setat prea rece.</li> </ul>	<ul style="list-style-type: none"> <li>Reglați temperatura din compartiment la următoarea setare mai caldă; așteptați 24 de ore pentru ca temperatura să se ajusteze.</li> </ul>
Umiditate pe exteriorul/interiorul frigiderului	<ul style="list-style-type: none"> <li>Umiditate crescută</li> </ul>	<ul style="list-style-type: none"> <li>Acest lucru este normal în perioadele de umiditate ridicată. Uscați suprafața și reglați temperatura la o setare puțin mai rece.</li> </ul>
	<ul style="list-style-type: none"> <li>Ușile deschise frecvent sau lăsate deschise.</li> </ul>	<ul style="list-style-type: none"> <li>Țineți ușa închisă. Verificați dacă un element nu împiedică închiderea ușii. Echilibrați frigiderul. Consultați „Echilibrarea Frigiderului”</li> </ul>
	<ul style="list-style-type: none"> <li>Recipientul cu apă din frigider este deschis.</li> </ul>	<ul style="list-style-type: none"> <li>Acoperiți sau sigilați recipientul</li> </ul>



PROBLEMĂ	CAUZĂ(E) POSIBILĂ(E)	SOLUȚIE
Îngheț sau cristale de gheață pe alimentele congelate	<ul style="list-style-type: none"> <li>• Ușa congelatorului este lăsată deschisă sau este deschisă frecvent.</li> </ul>	<ul style="list-style-type: none"> <li>• Limitați deschiderile ușilor pentru a menține temperatura interioară. Verificați dacă un element nu împiedică închiderea ușii.</li> </ul>
	<ul style="list-style-type: none"> <li>• Frigiderul nu este echilibrat</li> </ul>	<ul style="list-style-type: none"> <li>• Echilibrați frigiderul. Consultați „Echilibrarea Frigiderului”</li> </ul>
	<ul style="list-style-type: none"> <li>• Niște elemente blochează orificiile de ventilație ale congelatorului și împiedică fluxul adecvat de aer.</li> </ul>	<ul style="list-style-type: none"> <li>• Îndepărtați obiectele de peretele din spate.</li> </ul>
Înghețarea alimentelor în frigider	<ul style="list-style-type: none"> <li>• Alimentele plasate prea aproape de orificiul de aerisire.</li> </ul>	<ul style="list-style-type: none"> <li>• Îndepărtați articolele din spatele și partea de sus a frigiderului.</li> </ul>
	<ul style="list-style-type: none"> <li>• Temperatura de control este setată prea rece.</li> </ul>	<ul style="list-style-type: none"> <li>• Reglați temperatura la o setare mai puțin rece.</li> </ul>

# ELIMINAREA APARATULUI

Este interzisă aruncarea aparatului ca deșeu menajer.



## Ambalajele

Ambalajele cu simbolul Reciclare sunt reciclabile. Depuneți ambalajele într-un container de colectare a deșeurilor pentru reciclare.

## Înainte de a arunca aparatul

1. Scoateți ștecărul din priză.
2. Tăiați cablul de alimentare și aruncați-l împreună cu ștecărul.

**Avertisment!** Frigiderele conțin agent frigorific și gaze în izolație. Agentul frigorific și gazele trebuie eliminate de persoane calificate, deoarece pot produce vătămare oculară sau incendiu. Asigurați-vă că sistemul de țevi al circuitului agentului frigorific nu este avariat înainte de eliminare.

	<b>ELIMINAREA CORECTĂ A PRODUSULUI</b>
 	Simbolul de pe produs sau de pe ambalaj indică faptul că produsul nu trebuie aruncat împreună cu gunoiul menajer. Trebuie predat la un centru de colectare autorizat pentru reciclarea echipamentelor electrice și electronice. Asigurându-vă că ați eliminat în mod corect produsul, ajutați la evitarea potențialelor consecințe negative pentru mediul înconjurător și pentru sănătatea persoanelor, consecințe care ar putea deriva din aruncarea necorespunzătoare a acestui produs. Pentru informații detaliate despre eliminarea și reciclarea acestui produs, vă rugăm să contactați organismul municipal responsabil cu gestionarea deșeurilor, serviciul pentru eliminarea deșeurilor sau magazinul de la care l-ați achiziționat.

Gorenje, d.o.o.

Partizanska 12

SI - 3320 Velenje, Slovenija

info@gorenje.com

www.gorenje.com