

HR

gorenje

**DETALJNE UPUTE ZA
UPORABU** USPRAVNOG
KOMBINIRANOG
HLADNJAKA -
ZAMRZIVAČA



Zahvaljujemo Vam na povjerenju, kojeg ste nam iskazali kupnjom našeg uređaja, koji je zasnovan da vam pojednostavi život. Za lakšu uporabu, k proizvodu smo priložili i detaljne upute za uporabu i upute za ugradnju koje su priložene na posebnom listu. Nadamo se da će vam upute pomoći u što bržem upoznavanju sa značajkama vašeg novog uređaja. Želimo vam obilje užitaka i zadovoljstva prilikom njegove uporabe.

Uređaj je namijenjen samo za uporabu u kućanstvu.

Hladnjak je namijenjen čuvanju svježih namirnica na temperaturama iznad 0°C.

Zamrzivač je namijenjen za zamrzavanje svježih, i dugoročno čuvanje zamrznutih namirnica (do godine dana, ovisno o vrsti namirnica).

Posjetite i našu web stranicu na kojoj unosom oznake modela vašeg uređaja koja je navedena na tipskoj pločici ili na garancijskom listu možete naći detaljan opis svog uređaja, kao i savjete u vezi uporabe, otklanjanja smetnji u radu, servisne informacije, upute za uporabu ...



<http://www.gorenje.com>



Važna sigurnosna predostrožnost

SADRŽAJ

4 VAŽNA UPOZORENJA 4 Sigurnost i predostrožnosti	UVOD
12 INSTALACIJA NOVOG UREĐAJA 19 OPIS UREĐAJA 20 RUKOVANJE UREĐAJEM 23 UPORABA UREĐAJA	OPIS UREĐAJA
27 KORISNI SAVJETI 29 ČIŠĆENJE I NJEGA	ODLEĐIVANJE I ČIŠĆENJE UREĐAJA
32 OTKLANJANJE PROBLEMA U RADU 36 ZBRINJAVANJE ODSLUŽENOG UREĐAJA	OSTALO

VAŽNA UPOZORENJA



SIGURNOST I PREDOSTROŽNOSTI

Za vašu sigurnost i za ispravnu uporabu, prije namještanja i prve uporabe ovog uređaja pažljivo pročitajte ovaj priručnik, zajedno sa svim savjetima i upozorenjima. Da bi izbjegli nepotrebne greške i nesreće prilikom rukovanja, važno je pobrinuti se da sve osobe koje koriste uređaj budu temeljito upoznate o njegovom djelovanju i o svim sigurnosnim predostrožnostima. Spremite ove upute, i uvjerite se da su priložena k uređaju ako ga premještate ili prodajete, tako da su sve osobe koje ga budu koristile u razdoblju njegova životnog vijeka pravilno upoznate u svezi s rukovanjem i potrebnim sigurnosnim predostrožnostima.

Zbog sigurnosti osoba i imovine uvažavajte upozorenja navedena u ovim uputama za uporabu, budući da proizvođač ne može odgovarati za štetu koja bi nastala zbog neuvažavanja uputa.

Sigurnost djece i drugih ranjivih osoba

U skladu sa standardom EN

Djeca starija od osam godina, kao i osobe smanjenih fizičkih, osjetilnih ili umnih sposobnosti, ili osobe s nedostatkom znanja i iskustava, smiju koristiti uređaj isključivo pod odgovarajućim nadzorom, odnosno ako su upoznate sa sigurnom uporabom uređaja, i ako jasno razumiju opasnosti koje su povezane s uporabom uređaja. Djeci nemojte dozvoliti da se igraju uređajem. Također nemojte dozvoliti djeci da sudjeluju u čišćenju uređaja ili obavljanju radova na održavanju uređaja bez odgovarajućeg nadzora odraslih. Djeci staroj od 3 do 8 godina dozvoljeno je stavljati stvari u rashladni uređaj i vaditi stvari iz njega.

U skladu sa standardom IEC

Uređaj neka ne koriste osobe (uključivši i djecu) smanjenih fizičkih, pokretnih ili umnih sposobnosti, odnosno osobe s nedostatkom potrebnih iskustava ili znanja, osim ako uređaj koriste pod odgovarajućim nadzorom ili prema uputama osoba zaduženih za njihovu sigurnost.

- Svu ambalažu držite izvan domašaja djece, jer postoji opasnost od ugušenja.
- Kada odlučite da vam uređaj više nije potreban, izvucite utikač iz utičnice, prerežite priključni kabel (to učinite što bliže uređaju), te skinite vrata, jer ćete time spriječiti mogućnost električnog udara, kao i mogućnost da bi se djeca tijekom igre nehotice zatvorili u uređaj.
- Ako ovim uređajem koji je opremljen magnetskim brtvama na vratima zamjenjujete stariji uređaj sa zaključavanjem na oprugu (bravom) na vratima ili na poklopcu, prije nego što odbacite stari uređaj, uništite takvu bravu na oprugu. Time ćete spriječiti da uređaj postane moguća smrtna zamka za djecu.



Opća sigurnost

- UPOZORENJE – Uređaj je namijenjen za uporabu u kućanstvu, i u sličnim okruženjima kao što su primjerice:
 - priručne, odnosno čajne kuhinje za osoblje u trgovačkim lokalima, i u drugim radnim okruženjima;
 - obiteljska poljoprivredna gospodarstva i boravišne jedinice za goste u hotelima, motelima, i drugim ugostiteljskim boravišnim objektima,
 - u ugostiteljskim objektima koji nude usluge prenoćišta s doručkom,
 - dostava hrane (catering) i slična okruženja koja nisu maloprodajne jedinice.

- UPOZORENJE - U ovom uređaju ne smijete držati eksplozivne tvari, kao što su primjerice limenke raspršivača sa zapaljivim potisnim plinom.
- UPOZORENJE - Ako je priključni kabel oštećen, smije ga zamijeniti samo proizvođač ili njegov ovlaštenu servisera, odnosno neka druga stručno osposobljena osoba, da bi izbjegli moguće rizike od ozljeda.
- UPOZORENJE - Provjerite jesu li otvori za prozračivanje na kućištu uređaja ili na elementu u kojega je uređaj ugrađen, uvijek slobodni.
- UPOZORENJE - Za ubrzavanje postupka odleđivanja uređaja nemojte koristiti mehaničke naprave niti bilo kakva druga sredstva, osim onih koje preporučuje proizvođač.
- UPOZORENJE - Pazite da ne oštetite cjevovod rashladnog sredstva.
- UPOZORENJE - U unutrašnjosti dijelova hladnjaka odnosno zamrzivača koji su namijenjeni držanju hrane, nemojte koristiti električne uređaje, osim ako se radi o uređajima koje preporučuje proizvođač.
- UPOZORENJE - Rashladno sredstvo i plin za izolaciju su zapaljivi. Prilikom zbrinjavanja odsluženog uređaja, dostavite ga ovlaštenom centru za odlaganje otpada. Uređaj nemojte ispostavljati vatri.
- UPOZORENJE - Kod postavljanja uređaja provjerite da priključni kabel nije stisnut, prignječen, ili oštećen.
- UPOZORENJE - Iza uređaja neka ne bude više prijenosnih utičnica (razdjeljivača) niti prijenosnih naprava za napajanje (akumulatora ili generatora).

Zamjena LED žarulje

- UPOZORENJE - LED žarulju ne smije mijenjati korisnik! Ako je LED žarulja oštećena, pozovite službu za pomoć korisnicima.

Rashladno sredstvo

Rashladni cjevovod uređaja napunjen je rashladnim sredstvom izobutan (R600a). To je prirodni zemni plin koji u većoj mjeri nije štetan za okolinu, ali je vrlo zapaljiv. Stoga morate kod postavljanja i transporta uređaja biti izrazito pažljivi da ne oštetite ni jedan dio cijevne rashladne instalacije. Rashladno sredstvo (R600a) je zapaljivo.

- **UPOZORENJE** – Hladnjaci sadrže rashladno sredstvo i plinove u izolaciji. Zbrinjavanje rashladnog sredstva i plinova kada je uređaj odslužio svoj životni vijek mora biti napravljeno profesionalno, inače bi moglo doći do ozljeda očiju ili do zapaljenja. Prije nego što uređaj zbrinete na propisani način, uvjerite se da cijevi instalacije rashladnog sredstva nisu oštećene.



UPOZORENJE Opasnost požara/zapaljive tvari.

Ako je cijevna instalacija rashladnog sredstva oštećena:

- Izbjegavajte otvorenu vatru i druge izvore zapaljenja.
- Temeljito provjetrite prostoriju u kojoj se uređaj nalazi.

Mijenjanje specifikacija, ili bilo kakvi drugi zahvati na uređaju su opasni.

Bilo kakvo oštećenje priključnog kabela može prouzročiti kratki spoj i/ili električni udar.



Električna sigurnost

- Priključni kabel nije dozvoljeno produžavati.
- Provjerite je li utikač možda zdrobljen ili oštećen na neki drugi način. Zdrobljen ili oštećen utikač može se pregrijati i prouzročiti požar.
- Pobrinite se da glavni utikač uređaja uvijek bude lako dostupan.
- Nemojte potezati priključni kabel.
- Ako je spoj između utikača i utičnice olabavljen, nemojte gurati utikač u takvu utičnicu. Postoji opasnost električnog udara ili požara.
- Uređaj nemojte koristiti kada pokrov unutarnjeg osvjetljenja (žarulje) nije namješten.
- Hladnjak je namijenjen isključivo za priključenje na električnu instalaciju s jednofaznom izmjeničnom strujom 220-240 V/50 Hz. Ako je njihanje napona u korisnikovoj instalaciji tako veliko da napon premašuje gore navedene vrijednosti, preporučujemo da zbog sigurnosnih razloga instalirate automatski regulator izmjeničnog napona snage veće od 350 W. Hladnjak mora biti priključen na svoju, odvojenu utičnicu, i ne na utičnicu koju dijeli s nekim drugim električnim uređajima. Utikač mora odgovarati utičnici; i utikač i utičnica moraju biti opremljeni vodičem za uzemljenje.

Svakodnevna uporaba

- U uređaju nemojte držati zapaljive plinove ili tekućine, jer postoji opasnost eksplozije.
- U unutrašnjosti ovog uređaja (hladnjaka) nemojte koristiti druge električne uređaje, primjerice uređaje za izradu sladoleda, miksera, i sl.
- Kod iskopčavanja uređaja uvijek uhvatite za utikač, a nikad za priključni kabel.

- U blizinu plastičnih sastavnih dijelova ovog uređaja nemojte stavljati vruće predmete.
- Hranu ili druge artikle koje držite u hladnjaku nemojte naslanjati na otvore za prozračivanje na stražnjoj strani uređaja.
- Prethodno pakiranu zamrznutu hranu čuvajte u skladu s uputama njenog proizvođača.
- Dosljedno se pridržavajte preporuka za čuvanje hrane koju propisuje proizvođač uređaja. Pridržavajte se također odgovarajućih uputa za držanje i čuvanje hrane.
- Pića koja sadrže ugljični dioksid odnosno mjehuriće nemojte stavljati u zamrzivač, jer se pritisak u boci može povećati i takva boca može eksplodirati i oštetiti uređaj.
- Ako konzumirate zamrznutu hranu odmah nakon što ste ju izvadili iz zamrzivača, možete dobiti ozeblina.
- Uređaj nemojte izpostavljati neposrednim sunčevim zrakama.
- Pazite da u blizini uređaja ne bude gorećih svijeća, svjetiljki, ili nekih drugih predmeta s otvorenim plamenom, da se uređaj ne bi zapalio.
- Uređaj je namijenjen držanju hrane i/ili pića u uobičajenim kućanstvima, u skladu s objašnjenjima navedenim u ovom priručniku.
- Uređaj je težak. Kod pomicanja ili premještanja budite vrlo oprezni.
- Ako imate vlažne ili mokre ruke nemojte vaditi ili dodirivati predmete iz zamrzivača, jer to može prouzročiti ogrebotine ili ozeblina.
- Nemojte nikad nogom stajati na dno, na pretince, vrata, i druge dijelove hladnjaka, niti ih koristiti kao oslonac.
- Kada se zamrznuta hrana odledi, nemojte je nikad ponovno zamrzavati.
- Ledene sladoledne štapiće ili ledene kocke nemojte nikada konzumirati izravno iz zamrzivača, jer to može prouzročiti ozeblina na ustima i usnicama.

- Police u vratima hladnjaka ne smijete previše napuniti odnosno preopteretiti; također nemojte preopterećivati ili previše napuniti pretince za povrće, da predmeti ne bi iz njih padali, te vas tako ozlijedili ili oštetili uređaj.
- UPOZORENJE – Hrana mora biti pakirana u za to namijenjenu ambalažu, prije nego što je stavimo u hladnjak. Tekućine moraju biti u bocama ili u zatvorenim posudama da bi spriječili mogućnost prolijevanja, budući da je oblik naprave takav da ga je teško očistiti.

Pažnja!

Njega i čišćenje

- Prije nego što započnete radove na održavanju, isključite uređaj i izvucite utikač iz utičnice.
- Uređaj nemojte čistiti metalnim predmetima, parnim čistačima, eteričnim uljima, organskim otopinama ili grubim sredstvima za čišćenje.
- Za čišćenje kamenca iz uređaja nemojte koristiti oštre predmete. Koristite plastičnu strugalicu.

Postavljanje uređaja

Važno!

- Prilikom priključenja uređaja na električnu instalaciju budite oprezni i pridržavajte se uputa iz ovog priručnika.
- Odstranite ambalažu sa uređaja i provjerite da li je možda oštećen. Ako utvrdite da je uređaj oštećen, nemojte ga priključiti na električnu instalaciju. Eventualna oštećenja smjesta priopćite trgovcu kod kojeg ste kupili uređaj. U tom slučaju sačuvajte i ambalažu uređaja.
- Preporučujemo da prije priključenja na električnu mrežu uređaj miruje najmanje četiri sata, da se ulje izlije natrag u kompresor.
- Oko uređaja potrebno je osigurati obilno strujanje zraka, inače bi se uređaj mogao pregrijati. Uvijek se pridržavajte uputa u vezi s postavljanjem uređaja, da bi osigurali

izdašno prozračivanje odnosno strujanje zraka oko njega.

- Ako je to moguće, stražnja strana uređaja neka ne bude preblizu zida, tako da je ne dodiruju oni dijelovi uređaja (kompresor, kondenzator) koji se tijekom djelovanja zagrijavaju. Time ćete spriječiti mogućnost nastanka požara. Uvijek se pridržavajte uputa za postavljanje.
- Uređaj nemojte postavljati preblizu radiatorima ili u blizinu štednjaka.
- Pobrinite se da nakon namještanja uređaja utikač bude lako dostupan .

Servis

- Sve radnje na električnoj instalaciji, koje su potrebne za servisiranje uređaja, mora obaviti odgovarajuće osposobljena stručna osoba ovlaštena za električne instalacije, ili neka druga odgovarajuće osposobljena osoba.
- Ovaj proizvod smije servisirati ovlaštenu servisni centar, i pritom je potrebno koristiti isključivo originalne rezervne dijelove.
 - 1) Ako je uređaj opremljen sustavom protiv nakupljanja inja i leda (Frost Free).
 - 2) Ako uređaj ima i zamrzivački dio.

INSTALACIJA NOVOG UREĐAJA

VAŽNO: Ovaj je hladnjak dizajniran samo za unutarnju uporabu u kućanstvu.

Temperatura

Ovaj je hladnjak namijenjen za uporabu na mjestu na kojem je raspon temperature od minimalno 16 °C do maksimalno 43 °C. Preferirani raspon sobne temperature za optimalne performanse kojima se smanjuje potrošnja električne energije i pruža vrhunsko hlađenje je između 16 °C i 32 °C. Preporučuje se da hladnjak ne instalirate u blizini izvora topline poput pećnice ili radijatora.

Vanjski izgled i dimenzije

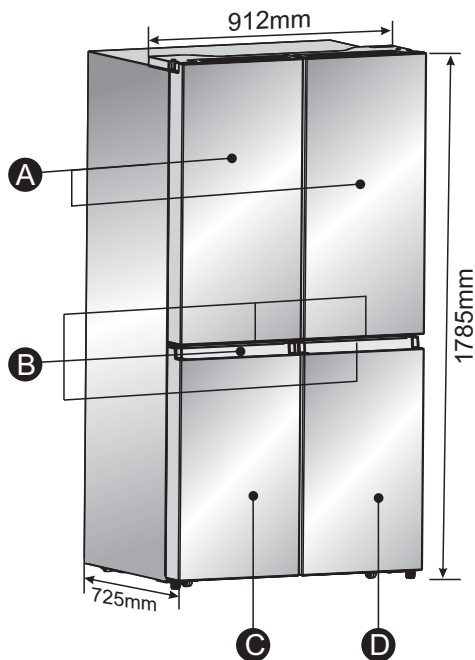

- A Vrata hladnjaka
- B Ručke
- C Vrata zamrzivača
- D Promjenjiva vrata

Ventilacija

Za učinkovit rad potrebna je odgovarajuća cirkulacija zraka oko hladnjaka. Kako biste osigurali prikladnu ventilaciju, držite se preporučenih razmaka.

Preporučeni razmaci

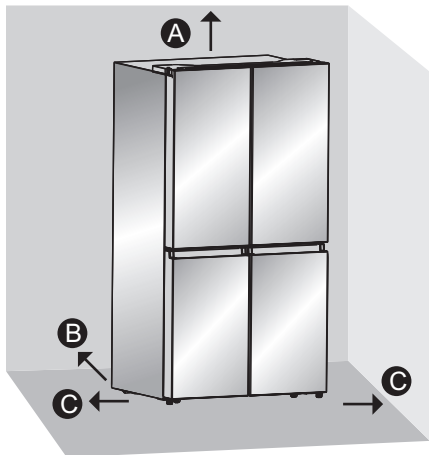

A 100 mm iznad

B 50 mm iza

C 50 mm sa svake strane

Električni zahtjevi

Prije nego što premjestite hladnjak na njegovu konačnu lokaciju, važno je osigurati odgovarajući električni priključak.

Preporučena metoda uzemljenja

Potrebno je osigurati uzemljeno električno napajanje sa sljedećim karakteristikama: 220 do 240 volti, 50 Hz, AC samo s osiguračima od 15 ili 20 A. Preporučuje se da osigurate odvojeni strujni krug koji je namijenjen samo hladnjaku. Upotrijebite utičnicu koja se ne može isključiti prekidačem. Ne upotrebljavajte produžni kabel.

NAPOMENA: Prije izvođenja bilo koje vrste instalacije ili čišćenja, odspojite hladnjak s izvora električne energije. Kada završite, ponovno spojite hladnjak na izvor električne energije i vratite regulacije temperature na željene izvorne postavke.

Raspakiravanje hladnjaka

VAŽNO: Budite pažljivi prilikom premještanja hladnjaka kako ne biste oštetili rashladne cijevi ili povećali rizik od propuštanja.

Uklanjanje ambalaže

Uklonite ostatke ljepljive trake i ljepila s površina prije nego što uključite hladnjak. Prstima utrljajte manju količinu tekućeg sapuna za pranje posuđa na ljepljiva mjesta. Obrišite toplom vodom i osušite.

NAPOMENA: Za uklanjanje ljepljive trake ili ljepila nemojte upotrebljavati oštre instrumente, nemojte ih trljati alkoholom, zapaljivim tekućinama ili abrazivnim sredstvima za čišćenje. Oni mogu oštetiti površinu hladnjaka. Za dodatne informacije pogledajte poglavlje „Sigurnost hladnjaka“.

- Odložite ili reciklirajte sav ambalažni materijal.
- Ako je hladnjak bio u vodoravnom ili nagnutom položaju neko vrijeme, pričekajte 4 sata prije nego što ga priključite kako bi se ulje sleglo u kompresoru.

Prilikom pomicanja hladnjaka:

hladnjak je težak. Prilikom pomicanja hladnjaka radi čišćenja ili servisa svakako prekrijte pod kartonom ili tvrdom pločom vlaknaticom kako se ne bi oštetio. Uvijek izvlačite hladnjak ravno kada ga pomičete. Ne tresite i ne „vucite“ hladnjak dok ga pokušavate premjestiti jer se pod može oštetiti.

Čišćenje prije uporabe

Nakon što uklonite sav ambalažni materijal, očistite unutrašnjost hladnjaka prije nego što ga počnete koristiti. Pogledajte upute za čišćenje u poglavlju „Njega hladnjaka“.

Važne informacije koje treba znati o staklenim policama i pokrovima:

Ne čistite staklene police ili pokrove toplom vodom dok su hladni. Police i pokrovi mogu puknuti ako su izloženi naglim promjenama u temperaturi ili udarima, kao što je sudaranje. Kaljeno staklo osmišljeno je da se razbije u brojne komadiće veličine šljunka, što je normalno. Staklene police i pokrovi su teški. Vadite ih objema rukama kako ih ne biste ispustili.

Pozicioniranje instalacije

Ovaj uređaj dobro funkcionira s rasponima od N do T i možda neće ispravno raditi ako je ostavljen duže vrijeme na temperaturama iznad ili ispod navedenog raspona.

Klimatski razred	Okolišna temperatura
SN	+10 do +32
N	+16 do +32
ST	+16 do +38
T	+16 do +43

Završite instalaciju

1. Priključite na uzemljenu utičnicu s 3 kontakta.

NAPOMENA: Ovaj hladnjak počinje raditi čim se priključi na napajanje.

2. Premjestite hladnjak na njegovu konačnu lokaciju, pazite na to da držite preporučeni razmak.

Uklanjanje vrata (samo prema potrebi)

Izmjerite hladnjak kako biste bili sigurni da će proći kroz vrata. Ako hladnjak ne može lako proći kroz vrata, slijedite upute za uklanjanje vrata dvaju odjeljaka hladnjaka i prednje ploče ladice zamrzivača.



UPOZORENJE! Opasnost od strujnog udara

Isključite napajanje prije nego što uklonite vrata.

Prije početka rada ponovno spojite vodič za uzemljenje.

Ako to ne učinite, posljedica može biti smrt ili strujni udar.

Potrebni alati (nisu isporučeni)

	
Imbus ključ (4 mm)	Ključ (8 mm)
	
Križni odvijač	

Uklanjanje vrata

VAŽNO: Vrata hladnjaka moraju biti zatvorena sve dok ih ne budete spremni podići iz kućišta.

1. Isključite hladnjak ili odspojite napajanje.

2. Križnim odvijačem uklonite tri vijka koja pričvršćuju pokrov šarke, a zatim ga uklonite sa svim pričvršćenim raspletima kraja kabela.

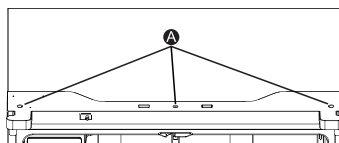

A Vijci

3. Uklonite 3 vijka (E) pričvršćena na šarke ključem (8 mm) i 1 vijak za uzemljenje (F) pričvršćen na šarku križnim odvijačem (+). Uklonite gornju lijevu šarku vrata (G).

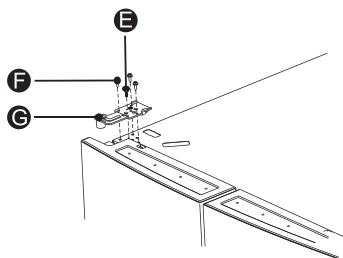

4. Objema rukama otvorite vrata za više od 90°. Podignite ih i skinite.

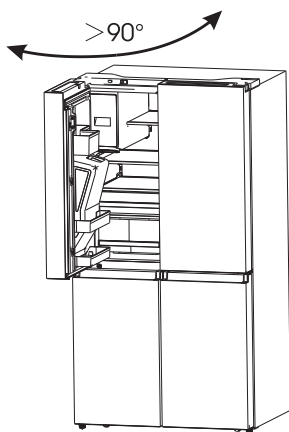

5. Prema potrebi uklonite 2 vijka sa šestierbridnom glavom šarke (I) pomoću imbus ključa (5 mm). Uklonite donju lijevu šarku vrata (G).

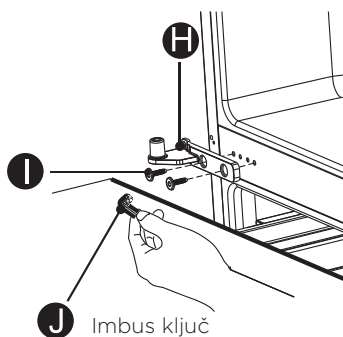

Zamjena vrata

1. Ponovno ugradite donju šarku ako je uklonjena.
2. Dvije osobe ili više njih trebaju postaviti vrata hladnjaka na donju šarku.
3. Umetnite gornju šarku na vrh vrata.
4. Pomoću ranije uklonjena tri vijka pričvrstite gornju šarku na vrh kućišta.
NAPOMENA: Samo za vrata koja se otvaraju na lijevu stranu – zamijenite vijak za uzemljenje u gornjoj šarci, ponovno pričvrstite rasplet kraja kabela, ponovno spojite cijev za vodu, provjerite jesu li kopče ispravno spojene na spojnicu.
5. Ponovite korake od 1 do 3 kako biste zamijenili suprotna vrata.
6. Pomoću prethodno uklonjena tri vijka ponovno pričvrstite pokrov gornje šarke i upravljačku ploču na vrh kućišta.

Poravnanje hladnjaka (ako je potrebno)

Hladnjak mora biti poravnat kako bi se osigurala optimalne performanse i očuvao izgled.

1. Okrećite nožice za izravnavanje na dnu prednjeg dijela kućišta kako biste podigli ili spustili tu stranu hladnjaka sve dok obje strane hladnjaka ne bude poravnate.
2. Okrenite za jednak broj okretaja obje noge kako biste malo podigli prednji dio hladnjaka. Tako će se olakšati zatvaranje vrata.

NAPOMENA: Ako netko pritisne gornji dio hladnjaka, rasterećuju se nožice za poravnavanje. Tako se olakšava okretanje nožica.

Namjestive nožice okrećite u smjeru kazaljke na satu kako biste podigli hladnjak, a u smjeru suprotnom od smjera kazaljke na satu kako biste ga spustili. Kako biste bili sigurni da će se vrata automatski zatvoriti, nagnite vrh hladnjaka prema nazad oko 10 mm do 15 mm. Ako je potrebno, ključem namjestite nožice.

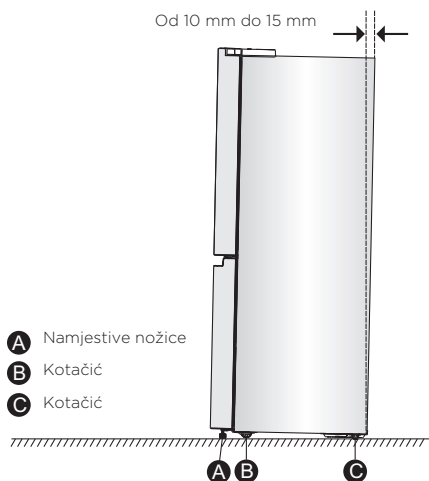

Poravnajte vrata (ako je potrebno)

Brtve se koriste za poravnavanje vrata i nalaze se u vrećici s priručnikom.

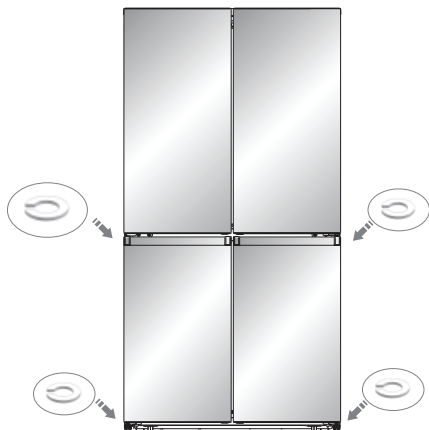

OPIS UREĐAJA



- | | |
|--|--|
| 1. LED lampica hladnjaka i upravljačka ploča | 10. Multifunkcionalna polica |
| 2. Rotacijski separator | 11. Pokrov |
| 3. Držač u vratima hladnjaka | 12. Srednji pretinac za čuvanje |
| 4. LED lampica hladnjaka | 13. Pretinac za čuvanje |
| 5. Plitica hladnjaka | 14. LED svjetlo promjenjivog odjeljka |
| 6. Srednja polica zamrzivača | 15. Plitica promjenjivog odjeljka |
| 7. Donja polica zamrzivača | 16. Srednja polica promjenjivog odjeljka |
| 8. Posuda za vrata hladnjaka | 17. Donja polica promjenjivog odjeljka |
| 9. Staklena polica | 18. Nožica za poravnavanje |

Napomena: Ovisno o značajkama, vaš se model može razlikovati od modela s ove slike i drugih slika u ovom priručniku.

RUKOVANJE UREĐAJEM

Uređaj upotrebljavajte u skladu sa sljedećim kontrolnim propisima jer vaš uređaj ima funkcije i načine rada identične onima na upravljačkim pločama prikazanim na donjim slikama. Kada se uređaj prvi put uključuje, počinje raditi pozadinsko osvjjetljenje ikona na zaslonu. Ako nisu pritisnuti gumbi i ako su vrata zatvorena, pozadinsko osvjjetljenje će se isključiti.



1. POWER (napajanje)

Pritisnite „POWER“ na 3 sekunde kako biste uključili napajanje i na 3 sekunde kako biste ga isključili, prikazat će se „OFF“.

2. Temperatura odjeljka hladnjaka

- Pritišćite ZONE više puta dok se ne pojavi ikona hladnjaka
- Kada je hladnjak uključen, osvjjetljen je , zatim pritisnite TEMP. više puta tijekom ciklusa sve do dostupne postavke temperature, od 8 °C do 2 °C.
NAPOMENA: Svaki pritisak gumba smanjuje postavku za jedan stupanj.

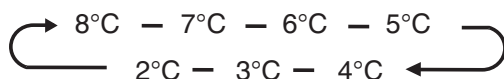

- Otpustite regulaciju TEMP. kada se pojavi željena postavka temperature.

3. Promjena predznaka temperature odjeljka

- Pritišćite ZONE više puta dok se ne pojavi Promjena predznaka temperature.
- Kada je Promjena predznaka temperature odabrano, osvjjetljen je , zatim pritisnite TEMP. više puta tijekom ciklusa sve do dostupne postavke temperature, od 5 °C do -20 °C.
NAPOMENA: Svaki pritisak gumba smanjuje postavku za jedan stupanj.

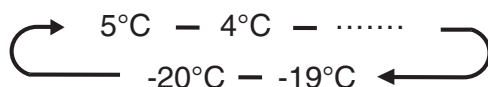

- Otpustite regulaciju TEMP. kada se pojavi željena postavka temperature.

4. Temperatura odjeljka zamrzivača ()

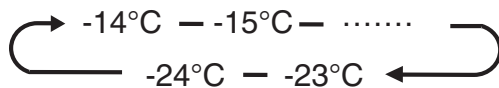

- Pritisćite ZONE više puta dok se ne pojavi ikona hladnjaka.
- Kada je zamrzivač uključen, osvijetljen je (), zatim pritisnite TEMP. više puta tijekom ciklusa sve do dostupne postavke temperature, od -14 °C do -24 °C.
NAPOMENA: Svaki pritisak gumba povećava postavku za jedan stupanj.



- Otpustite regulaciju TEMP. kada se pojavi željena postavka temperature.



5. Super Cool ()

Značajka Super Cool pomaže u održavanju hrane koja se čuva u hladnjaku na zadanoj temperaturi ako se hladnjak učestalo upotrebljava, ako je previše namirnica u njemu ili ako je sobna temperatura privremeno topla. Značajka Super Cool snižava temperaturu u odjeljku hladnjaka na 2 °C kako bi se hrana brže ohladila.

- Tipku MODE pritisćite više puta sve dok se ne pojavi ikona Super Cool ().
NAPOMENA: Kada je funkcija Super Cool uključena, osvijetljen je () i na zaslonu temperature se prikazuje 2 °C.
- Pritisnite tipku MODE kako biste ručno isključili funkciju Super Cool i vratili se na prethodno zadanu temperaturu.
NAPOMENA: Super Cool automatski će se isključiti nakon 3 sata, a hladnjak će se vratiti na prethodno postavljenu postavku za temperaturu.

6. Super Freeze ()

Značajka Super Freeze pomaže u održavanju hrane koja se čuva u zamrzivaču na određenoj temperaturi ako se hladnjak učestalo upotrebljava, ako je previše namirnica u njemu ili ako je sobna temperatura privremeno topla. Značajka Super Freeze snižava temperaturu u odjeljku zamrzivača na -24 °C kako bi se hrana brže zamrznila.

- Tipku MODE pritisćite više puta sve dok se ne pojavi ikona Super Freeze ().
NAPOMENA: Kada je funkcija Super Freeze uključena, osvijetljen je () i na zaslonu temperature se prikazuje -24 °C.
- Pritisnite tipku TEMP. kako biste ručno isključili funkciju Super Freeze i vratili se na prethodno zadanu temperaturu.
NAPOMENA: Super Freeze automatski će se isključiti nakon 52 sata, a hladnjak će se vratiti na prethodno postavljenu postavku za temperaturu.

Prilikom odabira funkcije Super Freeze pazite na to da u zamrzivaču nisu boce. Boce i limenke mogu eksplodirati.

7. Odmor

Ako ćete biti odsutni duže vrijeme, možete prebaciti uređaj u način rada za odmor.

Važno! Za to vrijeme nemojte čuvati hranu u odjeljku hladnjaka.

- Tipku MODE pritisćite sve dok se ne pojavi ikona za odmor ().
- Uređaj automatski postavlja sljedeće temperature:
 - Odjeljak hladnjaka: 15 °C
 - Odjeljak zamrzivača: -18 °C
- Pritisnite TEMP. kako biste isključili način rada za odmor, a temperatura hladnjaka vratit će se na prethodno postavljenu postavku za temperaturu.

Alarm za otvorena vrata

- Ako su vrata otvorena duže od 2 minute, oglasit će se alarm koji će vas upozoriti, a upravljačka ploča prikazat će „dr“. Alarm će se oglasiti 3 puta po minuti tijekom 8 minuta.
- Kako biste ugasili alarm, potpuno zatvorite sva vrata.

UPORABA UREĐAJA

ZNAČAJKE

Važne informacije koje treba znati o staklenim policama i pokrovima:

Ne čistite staklene police ili pokrove toplom vodom dok su hladni. Police i pokrovi mogu puknuti ako su izloženi naglim promjenama u temperaturi ili udarima, kao što je sudaranje. Kaljeno staklo osmišljeno je da se razbije u brojne komadiće veličine šljunka, što je normalno. Staklene police i pokrovi su teški. Vadite ih objema rukama kako ih ne biste ispustili.

VAŽNO: Kako biste izbjegli oštećenje vrata, provjerite jesu li sve police i ladice potpuno pritisnute u kućište prije zatvaranja vrata.

Namjestive police

Visina polica može se namjestiti tako da odgovara vašim potrebama za čuvanje hrane.

- Kako biste uklonili policu, lagano ju podignite prema gore, a zatim ju povucite prema naprijed sve dok njezin kraj ne prođe potpurnu vodilicu.

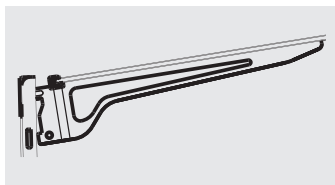
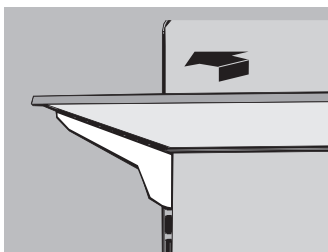

- Kako biste ponovno umetnuli policu, lagano gurnite policu natrag u pretinac hladnjaka, a zatim ju spustite na potpurnu vodilicu.

2. Izmjenjivi spremnici za vrata

Spremnik koji se nalaze na sredini vrata mogu se namjestiti.

Za uklanjanje i zamjenu spremnika za vrata:

- stavite ruke s obje strane spremnika i podignite ga.
- Izvucite spremnik za vrata.
- Zamijenite spremnik za vrata tako da ga umetnete iznad potpornja i pritisnete prema dolje kako bi se uglavio na mjesto.

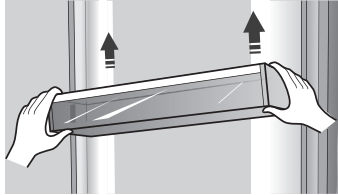

Napomena: Kvaliteta leda bit će dobra onoliko koliko je dobra kvaliteta vode koja se isporučuje ledomatu. Izbjegavajte priključivanje ledomata na opskrbu omekšanom vodom. Kemikalije za omekšavanje vode (kao što je sol) mogu oštetiti dijelove ledomata i uzrokovati lošu kvalitetu leda. Ako nije moguće izbjeći opskrbu omekšanom vodom, provjerite radi li omekšivač vode pravilno i je li dobro održavan.

3. Ladice zamrzivača

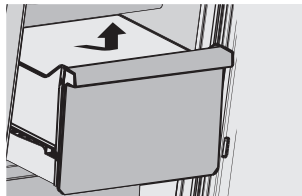

Za uklanjanje/zamjenu ladice zamrzivača:

1. Izvucite ladicu do maksimalnog produžetka.
2. Podignite ladicu kako biste ju uklonili.
3. Kako biste zamijenili ladice, obrnite korake 1 i 2.

4. Informacije o općoj uporabi

- Kada prvi put uključujete hladnjak nakon razdoblja neuporabe, ostavite zamrzivač da se ohladi najmanje 2 sata prije nego što stavite namirnice.
- Nemojte blokirati otvore za cirkulaciju zraka spremljenim predmetima.
- Spremite predmete tako da zrak može slobodno cirkulirati oko njih.
- Dobro prekrijte ili zamotajte spremljene namirnice kako bi se izbjeglo miješanje mirisa.
- Nakon odmrzavanja kvaliteta hrane brzo će se pogoršati. Odmrznuta hrana ne smije se ponovno zamrznuti.
- U zamrzivaču se ne smiju čuvati pića u bocama ili limenkama. Boce i limenke mogu eksplodirati.

5. U cilju sprječavanja kontaminacije hrane, molimo vas da se pridržavate sljedećih uputa.

- Ako su vrata otvorena predugo, može doći do znatnog povećanja temperature u svim predjelima vašeg uređaja.
- Redovito čistite površine koje dolaze u dodir s hranom, kao i dostupne dijelove sustava za odvođenje vode.
- Sirovo meso i ribu držite u odgovarajućoj ambalaži u hladnjaku tako da ne dolaze u dodir s drugom hranom, i da se tekućina iz njih ne može cijediti po drugoj hrani.
- Zamrzivači čiji je radni kapacitet označen s dvjema zvjezdicama, pogodni su za čuvanje već zamrznute hrane, te za držanje ili izradu sladoleda i za izradu ledenih kocki.
- Predjeli odnosno zamrzivači, čiji kapacitet je označen jednom, dvjema ili trima zvjezdicama, nisu pogodni za zamrzavanje svježih hrane.

Br.	Tip predjela aparata	Ciljna temperatura čuvanja hrane (°C)	Pogodna hrana
1	Hladnjak	+2 ≤ +8	Jaja, kuhana hrana, hrana u ambalaži, voće i povrće, mliječni proizvodi, torte; pića i druge vrste hrane koje nisu pogodne za zamrzavanje.
2	(***)* – Zamrzivač	≤ -18	Morska hrana i plodovi mora (ribe, rakovi, školjke), slatkododna hrana, mesni proizvodi (preporučljivo vrijeme čuvanja je 3 mjeseca – vremenom gube hranjivu vrijednost i okus); pogodno za zamrzavanje svježih hrane.
3	** – Zamrzivač	≤ -12	Morska hrana i plodovi mora (ribe, rakovi, školjke), slatkododna hrana, mesni proizvodi (preporučljivo vrijeme čuvanja je 2 mjeseca – vremenom gube hranjivu vrijednost i okus). Nije pogodno za zamrzavanje svježih hrane.
4	Rashladni pretinac	-2 ≤ +3	Svježa/zamrznuta svinjetina, govedina, piletina, slatkododna hrana, itd. (7 dana ispod 0 °C; ako je temperatura iznad 0 °C, preporučljiva je konzumacija isti dan, a po mogućnosti ne kasnije od 2 dana). Morska hrana (ako je temperatura niža od 0 °C, 15 dana; držanje na temperaturi iznad 0 °C nije preporučljivo)

Napomena: molimo vas da različite vrste hrane držite u odgovarajućim pretincima, odnosno dijelovima uređaja za hlađenje i zamrzavanje, u kojima temperatura čuvanja odgovara pojedinom prehrambenom proizvodu.

- Ako uređaj za hlađenje i zamrzavanje ostavite duže vrijeme prazan, isključite ga, odledite, očistite, osušite, i ostavite vrata otvorena da spriječite nastanak plijesni u unutrašnjosti uređaja.

UPOZORENJE! Hranu je potrebno pakirati u vrećice prije stavljanja u hladnjak, a tekućine u boce ili spremnike s čepom.

KORISNI SAVJETI

Savjeti za štednju energije

Preporučujemo da se pridržavate sljedećih savjeta za štednju energije.

- Izbjegavajte da vrata uređaja budu otvorena nepotrebno predugo.
- Pobrinite se za to da uređaj ne bude smješten u blizinu izvora toplote (izravna sunčeva svjetlost, električna pećnica ili štednjak, itd.).
- Nemojte ugađati nižu temperaturu uređaja nego što je to potrebno.
- U uređaju nemojte držati ni stavljati toplu hranu ili hlapljive tekućine.
- Uređaj postavite u prostoriju s dobrim provjetranjem i s niskim stupnjem vlažnosti. Molimo vas da pogledate poglavlje »Postavljanje vašeg novog uređaja«.
- Dijagram u ovim uputama prikazuje pravilnu kombinaciju pretinaca, pretinaca za voće i povrće, i polica. Uvažavajte ovu kombinaciju, budući da nam omogućuje najveću energetska učinkovitost.

Savjeti za držanje hrane u kombiniranom rashladno-zamrzivačkom uređaju

- Toplu ili vruću hranu nemojte držati izravno u hladnjaku ili u zamrzivaču, budući da će se temperatura u uređaju povećati i kompresor će raditi intenzivnije.
- Pokrijte ili umotajte hranu, naročito onu koja ima jači miris ili okus.
- Kod slaganja hrane u hladnjak vodite računa da zrak može nesmetano strujati oko nje.
- Meso (sve vrste): zamotajte ga u polietilensku foliju i stavite ga na staklenu policu iznad pretinca za povrće. Uvijek se pridržavajte dozvoljenog ili preporučljivog vremena čuvanja hrane u uređaju, i hranu potrošite do datuma kojega navode proizvođači.
- Kuhana hrana, hladna jela, itd.:
- Takvu hranu treba pokriti i staviti na bilo koju policu.
- Voće i povrće:
- Voće i povrće držite u pretincu za voće i povrće.
- Maslac i sir zamotajte u nepropusnu foliju, odnosno u foliju za namirnice.
- Preporučujemo da svaki paket zamrznute hrane označite, i na oznaci navedete datum, da možete kasnije pratiti koliko vremena je hrana već u zamrzivaču.

Savjeti za čuvanje zamrznute hrane

- Provjerite je li zamrznuta hrana bila u trgovini pravilno čuvana, odnosno skladištena.
- Kada se hrana jednom odledi, ona brzo gubi na kakvoći, i nije ju preporučljivo ponovno zamrzavati. Nemojte prekoračiti razdoblje čuvanja odnosno roka uporabe kojeg navodi proizvođač hrane.

Isključenje uređaja

Ako morate uređaj isključiti na duže vrijeme, molimo vas da se pridržavate sljedećih uputa kako biste spriječili pojavu pljesnivosti.

1. Iz uređaja odstranite svu hranu.
2. Izvucite utikač iz utičnice.
3. Temeljito očistite i osušite unutrašnjost uređaja.
4. Prikkladnim klinom pobrinite se da sva vrata budu malo otvorena, da je time omogućeno kruženje zraka.

ČIŠĆENJE I NJEGA

Čišćenje

Dijelovi i hladnjaka i zamrzivača automatski se odmrzavaju. Međutim, očistite oba odjeljka približno jednom mjesečno kako biste izbjegli nakupljanje neugodnih mirisa. Odmah obrišite prolivene tekućine. Kako biste izbjegli miješanje mirisa i isušivanje hrane, čvrsto zamotajte ili prekrijte hranu.

VAŽNO:

- Ne upotrebljavajte oštre kemikalije, amonijak, klorni izbjeljivač, koncentrirani deterdžent, otapala, abrazivne ili metalne jastučice za čišćenje hladnjaka iznutra ili izvana. Oni mogu oštetiti i/ili promijeniti boju završnog premaza hladnjaka.
- Ne upotrebljavajte toplu vodu za čišćenje staklenih polica dok su još hladne. Staklo se može razbiti kada je izloženo naglim promjenama u temperaturi ili udarima.

Čišćenje dijelova police

- Prilikom čišćenja dijelova police, pazite na to da ne padne potporanj police.

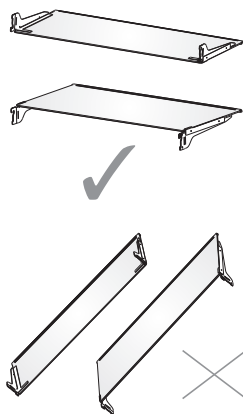

UPOZORENJE!

Isključite uređaj ili isključite napajanje prije čišćenja. Ako to ne učinite, može doći do smrti, strujnog udara ili tjelesnih ozljeda.

- Isključite hladnjak ili odspojite napajanje.
- Očistite unutrašnjost.
Temeljito ručno operite, isperite i osušite uklonjive dijelove i unutarnje površine. Upotrijebite čistu spužvu ili mekanu krpu i blagi deterdžent u toploj vodi.

- Očistite brtve vrata (brtve). Nečista ili ljepljiva brtva vrata može se zalijepiti za kućište i potrgati kada otvorite vrata. Mekanom krpom i otopinom blagog deterdženta i toplom vodom ručno operite brtve vrata. Temeljito ih isperite bistrom vodom i osušite.
- Očistite vanjske površine. Vanjske površine operite čistom, mekanom krpom ili spužvom i blagim deterdžentom u toploj vodi. Isperite površine čistom, toplom vodom i odmah ih osušite kako biste izbjegli mrlje od vode.
- Uključite hladnjak ili priključite napajanje.

Svjetla

VAŽNO: Hladnjak je opremljen LED rasvjetom. Ova svjetla osmišljena su da traju cijeli životni vijek hladnjaka. Međutim, ako svjetla prestanu raditi, za zamjenu se obratite kvalificiranom tehničaru.

Njega tijekom odmora i selidbe

Ako odlučite ostaviti uključen hladnjak dok ste na putu:

- potrošite sve kvarljive namirnice i zamrznite druge.

Ako odlučite isključiti hladnjak prije nego što odete:

- izvadite svu hranu iz hladnjaka i zamrzivača.
- Isključite hladnjak ili odspojite napajanje.
- Očistite hladnjak, obrišite ga i dobro osušite.
- Ostavite vrata dovoljno otvorena kako bi mogao ući zrak. Tako se sprečava nastanak neugodnog mirisa i plijesni.

Pomicanje

UPOZORENJE! Opasnost od požara ili eksplozije

Nemojte probušiti rashladne cijevi.

Pažljivo slijedite upute za rukovanje. Upotrijebljeno je zapaljivo rashladno sredstvo.

U slučaju nepridržavanja posljedica može biti smrt, eksplozija ili požar.

VAŽNO: Budite pažljivi prilikom premještanja hladnjaka kako ne biste oštetili rashladne cijevi ili povećali rizik od propuštanja.

UPOZORENJE! Dvije ili više osoba trebale bi pomicati i instalirati hladnjak. Ako to ne učinite, može doći do ozljeda leđa ili drugih ozljeda.

Kada premještate hladnjak u novi dom, slijedite ove korake kako biste ga pripremili za selidbu.

- Izvadite svu hranu iz hladnjaka i svu zamrznutu hranu pakirajte u suhi led.
- Odspojite hladnjak.
- Temeljito ga očistite, obrišite i osušite.
- Izvadite sve izmjenjive dijelove, dobro ih zamotajte i zalijepite kako se ne bi pomaknuli i zveckali tijekom selidbe.

- Podignite nožice za izravnavanje kako ne bi strugale o pod. Pogledajte poglavlje „Poravnanje hladnjaka“.
- Zalijepite zatvorena vrata i zalijepite kabel za napajanje na stražnji dio hladnjaka. Kada dođete u svoj novi dom, vratite sve i pogledajte poglavlje „Upute za instalaciju“ za upute za pripremu.

Ponovna ugradnja/uporaba hladnjaka

Ako je hladnjak bio u vodoravnom ili nagnutom položaju neko vrijeme, pričekajte 4 sata prije nego što ga priključite kako bi se ulje sleglo u kompresoru.

- Očistite hladnjak. Pogledajte odjeljak „Pranje“.
- Stavite hladnjak na željeno mjesto i poravnajte ga. Pogledajte odjeljak „Upute za instalaciju“.
- Priključite hladnjak na uzemljenu utičnicu s 3 kontakta.

UPOZORENJE! Opasnost od strujnog udara

Priključite hladnjak na uzemljenu utičnicu s 3 kontakta.

Ne uklanjajte zatik za uzemljenje iz utikača priključnog kabela .

Ne upotrebljavajte adapter.

Ne upotrebljavajte produžni kabel.

U slučaju nepridržavanja posljedica može biti smrt ili strujni udar.

OTKLANJANJE PROBLEMA U RADU

Najprije pokušajte s ovdje predloženim rješenjima kako biste izbjegli troškove nepotrebnog pozivanja servisa.

Hladnjak NE radi

SMETNJA	MOGUĆI UZROK (S)	RJEŠENJE
Hladnjak ne radi	• Hladnjak je isključen.	• Priključite hladnjak na uzemljenu utičnicu s 3 kontakta.
	• Zaštitni prekidač se aktivirao ili je isključen ili je pregorio osigurač.	• Zaštitni prekidač vratite na početne postavke ili ga uključite ili zamijenite osigurač.
	• Hladnjak je u načinu rada odmrzavanja.	• Pričekajte da ciklus odmrzavanja završi i da se sustav hlađenja ponovno pokrene.
Hladnjak kompresor radi često ili duža razdoblja Napomena: Hladnjak je namijenjen za rad duža razdoblja na nižoj potrošnji energije.	• Najprije uključite hladnjak.	• Što je normalno. Ostavite hladnjak da se hladi 24 sata.
	• Dodana je topla ili velika količina hrane.	• To je normalno.
	• Vrata su ostala otvorena ili hladnjak nije poravnat.	• Provjerite da predmet ne ometa zatvaranje vrata. Poravnajte hladnjak. Pogledajte poglavlje „Poravnanje hladnjaka“.
	• Vruće vrijeme ili često otvaranje.	• To je normalno.
	• Regulacija temperature postavljena je na najhladniju postavku.	• Prilagodite temperaturu toplijem okruženju.
	Hladnjak ima neugodan miris	• Hrana nije dobro zatvorena ili zapakirana.
• Potrebno je očistiti unutrašnjost.		• Očistite unutrašnjost. Pogledajte odjeljak „Pranje“.
• Hrana se predugo čuva.		• Bacite pokvarenu hranu.

SMETNJA	MOGUĆI UZROK (S)	RJEŠENJE
Svjetlo se ne uključuje.	• Hladnjak je isključen.	• Priključite hladnjak na uzemljenu utičnicu s 3 kontakta.
	• LED svjetlo je pregorjelo.	• Obratite se kvalificiranom tehničaru kako bi zamijenio pregorjelu LED diodu.
Vrata se ne otvaraju propisno	• Hladnjak nije poravnat.	• Pogledajte poglavlje „Poravnanje hladnjaka“.
	• Nešto ometa zatvaranje vrata.	• Provjerite i uklonite prepreke.
Vibracije ili zveckanje	• Hladnjak nije čvrsto postavljen na pod.	• Pogledajte poglavlje „Poravnanje hladnjaka“.
Normalni zvukovi	• Zvuči kao da voda istječe iz hladnjaka.	• Rashladno sredstvo koje teče cijevima proizvodi taj zvuk kada se kompresor pokreće i zaustavlja. • Hladnjak ima automatski sustav odmrzavanja. Odmrznuta voda proizvodi ovaj zvuk.
	• Zujanje	• Kompresor i ventilatori koji se upotrebljavaju za cirkulaciju hladnog zraka mogu proizvesti ovaj zvuk. Ako hladnjak nije poravnat, zvuk će biti glasniji.
	• Zvuk pucketanja ili škljocanja	• Dijelovi unutrašnjosti proizvodit će ovaj zvuk kako se stišću i šire kao odgovor na promjene u temperaturi.
	• Zvuk slabog praska	• Može se pojaviti tijekom automatskog odmrzavanja.

SMETNJA	MOGUĆI UZROK (S)	RJEŠENJE
Hladnjak ili zamrzivač je prevruć	<ul style="list-style-type: none"> Regulacija temperature nije namještena na dovoljno hladnu temperaturu. 	<ul style="list-style-type: none"> Namjestite odjeljak na hladniju temperaturu; ostavite 24 sata da se temperatura prilagodi.
	<ul style="list-style-type: none"> Vrata su se često otvarala ili su ostala otvorena. 	<ul style="list-style-type: none"> Ograničite otvaranje vrata kako biste održali unutarnju temperaturu. Provjerite da predmet ne ometa zatvaranje vrata.
	<ul style="list-style-type: none"> Topla hrana dodana je nedavno. 	<ul style="list-style-type: none"> Ostavite vremena da se hrana i hladnjak ohlade.
	<ul style="list-style-type: none"> Stražnji dio hladnjaka i zid su preblizu. 	<ul style="list-style-type: none"> Ostavite prostor od 5 cm između stražnjeg dijela hladnjaka i zida.
	<ul style="list-style-type: none"> Predmeti na stražnjem dijelu odjeljaka blokiraju pravilan protok zraka. 	<ul style="list-style-type: none"> Čuvajte predmete samo unutar rubova staklenih policia; ne stavljajte predmete na strane odjeljaka ili izravno ispred otvora.
Hladnjak ili zamrzivač je prehladan	<ul style="list-style-type: none"> Regulacija temperature namještena je na prehladnu temperaturu. 	<ul style="list-style-type: none"> Namjestite temperaturu u odjeljku na sljedeću topliju temperaturu; ostavite 24 sata da se temperatura prilagodi.
Vlaga na vanjskom/ unutarnjem dijelu hladnjaka	<ul style="list-style-type: none"> Visoka vlažnost 	<ul style="list-style-type: none"> To je normalno u vrijeme visoke vlažnosti. Osušite površinu i prilagodite temperaturu neznatno hladnijem okruženju.
	<ul style="list-style-type: none"> Vrata se često otvaraju ili su ostavljena otvorena. 	<ul style="list-style-type: none"> Držite vrata zatvorena. Provjerite da predmet ne ometa zatvaranje vrata. Poravnajte hladnjak. Pogledajte poglavlje „Poravnanje hladnjaka“.
	<ul style="list-style-type: none"> Otvorite spremnik s vodom u hladnjaku. 	<ul style="list-style-type: none"> Prekrijte ili zatvorite spremnik

SMETNJA	MOGUĆI UZROK (S)	RJEŠENJE
Mraz ili kristali leda na zamrznutoj hrani	<ul style="list-style-type: none"> • Vrata zamrzivača ostavljena su otvorena ili se često otvaraju. 	<ul style="list-style-type: none"> • Ograničite otvaranje vrata kako biste održali unutarnju temperaturu. Provjerite da predmet ne ometa zatvaranje vrata.
	<ul style="list-style-type: none"> • Hladnjak nije poravnat. 	<ul style="list-style-type: none"> • Poravnajte hladnjak. Pogledajte poglavlje „Poravnanje hladnjaka“.
	<ul style="list-style-type: none"> • Predmeti blokiraju otvore za zrak u zamrzivaču i sprečavaju pravilan protok zraka. 	<ul style="list-style-type: none"> • Odmaknite predmete od stražnjeg zida.
Zamrzavanje hrane u hladnjaku	<ul style="list-style-type: none"> • Hrana je stavljena preblizu otvora za zrak. 	<ul style="list-style-type: none"> • Odmaknite predmete sa stražnjeg i gornjeg dijela hladnjaka.
	<ul style="list-style-type: none"> • Kontrola temperature namještena je na prehladnu temperaturu. 	<ul style="list-style-type: none"> • Prilagodite temperaturu manje hladnom okruženju.

ZBRINJAVANJE ODSLUŽENOG UREĐAJA

Uređaj je zabranjeno bacati zajedno s kućanskim otpadom.

Materijali za ambalažu

Materijali za ambalažu na kojima se nalazi simbol za recikliranje mogu se reciklirati. Ambalažu odložite u odgovarajući kontejner za otpatke, kako bi omogućili njeno recikliranje.

Prije nego što odbacite odsluženi uređaj

1. Izvucite utikač iz utičnice.
2. Odrežite priključni kabel i bacite ga zajedno s utikačem.

Upozorenje! Hladnjaci sadrže rashladno sredstvo i plinove u izolaciji. Zbrinjavanje rashladnog sredstva i plinova kada je uređaj odslužio svoj životni vijek mora biti napravljeno profesionalno, inače bi moglo doći do ozljeda očiju ili do zapaljenja. Prije nego što uređaj zbrinete na propisani način, uvjerite se da cijevi instalacije rashladnog sredstva nisu oštećene.

PRAVILNO ZBRINJAVANJE PROIZVODA	
	<p>Simbol na proizvodu ili na njegovoj ambalaži označuje da s tim proizvodom ne smijete rukovati kao s uobičajenim kućanskim otpacima. Proizvod odvezite na zbirno mjesto za preradu električne i elektronske opreme. Ispravnim načinom zbrinjavanja ovog proizvoda pridonosite sprječavanju možebitnih negativnih posljedica i utjecaja na okolinu i zdravlje ljudi, koje bi se mogle pojaviti u slučaju nepravilnog zbrinjavanja odsluženih uređaja. Za detaljnije informacije o zbrinjavanju proizvoda i njegovoj preradi obratite se nadležnoj gradskoj službi za odvoz otpadaka odnosno komunalnoj službi u vašoj sredini, ili trgovini u kojoj ste uređaj nabavili.</p>

Gorenje, d.o.o.

Partizanska 12

SI - 3320 Velenje, Slovenija

info@gorenje.com

www.gorenje.com