

AL

gorenje

**UDHËZIME TË
DETAJUARA
PËR PËRDORIMIN E
FRIGORIFERIT DHE
NGRIRËSIT NË FORMË
DOLLAPI**



Ne ju falënderojmë për besimin që keni treguar duke blerë pajisjen tonë elektroshtëpiake, e cila është projektuar për të lehtësuar jetën tuaj. Për ta bërë më të thjeshtë përdorimin e këtij produkti, ne kemi ofruar udhëzimet e detajuara për përdorim dhe udhëzimet e instalimit të dhëna në një fletë të veçantë. Udhëzimet duhet t'ju mundësojnë që të mësoni për pajisjen tuaj elektroshtëpiake të re sa më shpejt që të jetë e mundur.

Ne dëshirojmë që ju të gjeni mjaft kënaqësi gjatë përdorimit të saj.

Pajisja elektroshtëpiake është synuar vetëm për përdorim familjar.

Frigoriferi është synuar për të mbajtur ushqim të freskët në temperaturat mbi 0°C. **Ngrirësi** është synuar për të ngrirë ushqimin e freskët dhe për të mbajtur për kohë të gjatë ushqimin e ngrirë (deri në një vit, në varësi të llojit të ushqimit).

Ju lutemi të vizitoni faqen tonë të internetit, në të cilën ju mund të fusni numrin e modelit të pajisjes suaj elektroshtëpiake, të treguar në pllakën e të dhënave në fletën e garancisë, për të gjetur përshkrimin e detajuar të pajisjes suaj elektroshtëpiake, këshillat e përdorimit, zgjidhjen e problemeve, informacion për shërbimin, udhëzimet e përdorimit, etj.



<http://www.gorenje.com>



Këshilla të rëndësishme për sigurinë

PËRMBAJTJA

4 SHËNIME DHE REKOMANDIME TË RËNDËSISHME	HYRJE
4 Informacion për Sigurinë dhe Kujdesin	
12 INSTALIMI I PAJISJES SUAJ TË RE	PËRSHKRIMI I APARATIT
14 PËRSHKRIMI I PAJISJES	
15 KONTROLLET E EKRANIT	
18 PËRDORIMI I PAJISJES SUAJ ELEKTROSHTËPIAKE	
23 KËSHILLA DHE SUGJERIME TË DOBISHME	SHKRIRJA/ HEQJA E AKULLIT DHE PASTRIMI I PAJISJES
25 PASTRIMI DHE PËRKUJDESJA	
27 ZGJIDHJA E PROBLEMEVE	TË TJERA
30 HEDHJA E PAJISJES ELEKTROSHTËPIAKE	

SHËNIME DHE REKOMANDIME TË RËNDËSISHME



INFORMACION PËR SIGURINË DHE KUJDESHIN

Për sigurinë tuaj, përpara se të instaloni dhe ta përdorni pajisjen elektroshtëpiake për herë të parë, lexojeni me kujdes këtë manual përdoruesi, përfshirë edhe sugjerimet dhe paralajmërimet e tij. Për të shmangur gabimet dhe aksidentet e panevojshme, është e rëndësishme të siguroheni që të gjithë njerëzit që përdorin pajisjen elektroshtëpiake, të jenë të njohur plotësisht me karakteristikat e saj të operimit dhe të sigurisë. Ruajini këto udhëzime dhe sigurohuni që të jenë me pajisjen elektroshtëpiake në qoftë se ajo lëviz apo shitet, në mënyrë që kushdo që e përdor atë, gjatë gjithë jetës së saj, të jetë i informuar siç duhet për përdorimin e saj dhe për njoftimet e sigurisë. Për sigurinë e jetës dhe të pronës, ruajini paralajmërimet e këtij manuali përdoruesi, pasi prodhuesi nuk është përgjegjës për dëmet e shkaktuara nga mosrespektimi i tyre.

Siguria për fëmijët dhe njerëzit e tjerë që mund të dëmtohen

Sipas standardit EN

Kjo pajisje elektroshtëpiake mund të përdoret nga fëmijë të moshës nga 8 vjeç e sipër dhe nga persona me aftësi të kufizuara fizike, mendore apo ndijore ose me mungesë eksperience dhe njohurish në rast se ata janë nën mbikëqyrje ose udhëzohen në lidhje me përdorimin e pajisjes elektroshtëpiake në mënyrë të sigurt dhe kuptojnë

rreziqet e përfshira. Fëmijët nuk duhet të luajnë me pajisjen elektroshtëpiake. Pastrimi dhe mirëmbajtja nga përdoruesi nuk duhet të bëhet nga fëmijë të pambikëqyrur. Fëmijët nga mosha 3 deri në 8 vjeç lejohen të vendosin dhe të marrin ushqime në pajisjet frigoriferike.

Sipas standardit IEC

Kjo pajisje elektroshtëpiake nuk është e synuar për t'u përdorur nga persona (përfshirë fëmijët) me aftësi të kufizuara fizike, mendore apo ndijore ose me mungesë eksperience dhe njohurish përveç rasteve kur janë nën mbikëqyrje ose udhëzohen në lidhje me përdorimin e pajisjes elektroshtëpiake nga një person përgjegjës për sigurinë e tyre.

- Të gjitha pjesët e paketimit mbajini larg fëmijëve, pasi ka rrezik asfiksimi.
- Në qoftë se jeni duke e nxjerrë jashtë përdorimit pajisjen elektroshtëpiake, hiqeni spinën nga priza, prijeni kabllin lidhës (sa më afër që të jetë e mundur me pajisjen elektroshtëpiake) dhe hiqeni derën për të mos lejuar që fëmijët, duke luajtur të pësojnë goditje elektrike ose të mbyllën vetë brenda saj.
- Në qoftë se kjo pajisje elektroshtëpiake, e cila ka mbyllje magnetike të derës, do të zëvendësojë një pajisje më të vjetër e cila e ka mbylljen e derës me sustë (shul) ose me kapak, përpara se ta hidhni pajisjen, sigurohuni që mbylljen me sustë ta ketë të papërdorshme. Kjo nuk do ta lejojë atë që të bëhet kurth vdekjeprurës për fëmijët.



Siguria e përgjithshme

- KUJDES — Kjo pajisje elektroshtëpiake është synuar të përdoret në aplikime familjare dhe të ngjashme, të tilla si:
-në zonat e kuzhinës të personelit në dyqane, zyra dhe

mjedise të tjera pune;

-në shtëpitë e fermave dhe nga klientët në hotele, motele dhe në lloje të tjera mjedisesh banimi;

-në mjedise të llojit krevat dhe mëngjes

-në aplikime katering dhe jo-tregtare.

- KUJDES — Mos mbani në këtë pajisje substanca shpërthyes, të tilla si kanaçet e aerosolit me lëndë djegëse shtytëse.
- KUJDES — Në qoftë se kabli i furnizimit është i dëmtuar, duhet të zëvendësohet nga prodhuesi, nga agjenti i tij i shërbimit ose nga persona me kualifikim të ngjashëm, në mënyrë që të shmanget rreziku.
- KUJDES — Në pajisjen ngjitur ose në strukturën e inkasuar, mbajini të hapura dhe pa pengesa hapësirat e ajrosjes.
- KUJDES — Për të përshpejtuar procesin e shkrirjes, mos përdorni pajisje mekanike ose mjete të tjera, të ndryshme nga ato që rekomandohen prej prodhuesit.
- KUJDES — Mos e dëmtoni qarkun e gazit ftohës.
- KUJDES — Mos përdorni pajisje elektrike në brendësi të ndarjeve për mbajtjen e ushqimeve në këtë pajisje elektroshtëpiake, përveç rasteve kur ato janë të llojit të rekomanduar nga prodhuesi.
- KUJDES — Gazrat fryrës të ftohjes dhe të izolimit janë të djegshëm. Kur ta nxirrni nga përdorimi pajisjen elektroshtëpiake, bëjeni vetëm në një qendër të autorizuar për hedhjen e mbeturinave. Mos e ekspozoni ndaj flakës.
- KUJDES — Kur të vendosni pajisjen elektroshtëpiake, sigurohuni që kabli i furnizimit të mos jetë i bllokuar apo i dëmtuar.
- KUJDES — Mos vendosni priza të shumëfishta ose kabllor furnizimi të lëvizshme në pjesën e pasme të pajisjes elektroshtëpiake.

Zëvendësimi i dritës LED

- KUJDES — Drita LED nuk duhet të zëvendësohet nga përdoruesi! Në qoftë se drita LED është e dëmtuar, për ndihmë kontaktoni me linjën ndihmëse të konsumatorit.

Gazi ftohës

Gazi ftohës izobuten (R600a) që ndodhet brenda qarkut ftohës të pajisjes elektroshtëpiake, është një gaz natyral me nivel të lartë përshtatshmërie me mjedisin, i cili megjithatë është i djegshëm. Gjatë transportit dhe instalimit të pajisjes elektroshtëpiake, sigurohuni që të mos dëmtohet asnjë nga pjesët përbërëse të qarkut ftohës.

Gazi ftohës (R600a) është i djegshëm.

- KUJDES — Frigoriferët përmbajnë gaz ftohës dhe gazra të izoluar. Gazi ftohës dhe gazrat e tjerë duhet të asgjësohen në mënyrë profesionale, pasi ato mund të shkaktojnë dëmtim ose djegie të syve. Sigurohuni që tubacioni i qarkut të gazit ftohës të mos dëmtohet para asgjësimit në mënyrën e duhur.



Kujdes: rrezik zjarri

Në rast se qarku i gazit ftohës mund të dëmtohet:

- Shmangini flakët e hapura dhe burimet e ndezjes.
- Ajroseni plotësisht dhomën në të cilën ndodhet pajisja elektroshtëpiake.

Është e rrezikshme të ndryshoni specifikimet ose të modifikoni këtë produkt, në çfarëdolloj forme.

Çdo dëmtim i kabllit mund të shkaktojë qark të shkurtër, zjarr dhe/ose goditje elektrike.



Siguria elektrike

- Kablli elektrik nuk duhet të zgjatohet.
- Sigurohuni që spina elektrike nuk është e thyer apo e dëmtuar. Një spinë elektrike e dëmtuar ose e thyer mund të mbinxehet dhe të shkaktojë zjarr.
- Sigurohuni që mund të arrini spinën kryesore të pajisjes elektroshtëpiake.
- Mos e tërhiqni kabllin elektrik.
- Në qoftë se foleja e prizës elektrike është e lirshme, mos e fusni spinën. Ka rrezik për goditje elektrike ose zjarr.
- Nuk duhet ta vini në funksionim pajisjen elektroshtëpiake pa kapakun e llampës së ndriçimit të brendshëm.
- Frigoriferi është pajisur vetëm me furnizim një fazor me energji, me rrymë alternative 220~240V/50Hz. Në qoftë se luhatjet e tensionit në zonën e përdoruesit janë aq të mëdha sa tensioni të kalojë gamën e mësipërme, për çështje sigurie, sigurohuni që për frigoriferin të përdorni rregullator automatik për tensionin e rrymës alternative prej më shumë se 350W. Frigoriferi duhet të ketë një prizë elektrike speciale në vend të asaj të zakonshmes me pajisjet e tjera elektroshtëpiake. Spina e saj duhet të përputhet me prizën, me tel tokëzimi.

Përdorimi i përditshëm

- Mos mbani gazra apo lëngje të djegshme në pajisjen elektroshtëpiake. Ka rrezik shpërthimi.
- Mos përdorni asnjë pajisje tjetër elektroshtëpiake në këtë pajisje (p.sh. makinë elektrike për prodhimin e akulloreve, miksera, etj.).
- Kur ta shkëpusni nga rrjeti elektrik, gjithmonë tërhiqeni spinën nga priza, mos e tërhiqni kabllin.
- Mos vendosni sende të nxehta në afërsi të përbërësve plastikë të kësaj pajisjeje elektroshtëpiake.

- Mos vendosni produkte ushqimore direkt kundrejt vrimës të nxjerrjes së ajrit në murin e pasëm.
- Ushqimet e ngrira të parapaketuara mbajini në përputhje me udhëzimet e prodhuesit të ushqimit të ngrirë.
- Rekomandimet e prodhuesit të pajisjes elektroshtëpiake për mbajtjen e ushqimeve duhet të respektohen. Referojuni udhëzimeve përkatëse për mbajtjen e ushqimeve.
- Mos vendosni pije me gaz ose frizante në ndarjen e ngrirjes, pasi ato krijojnë presion ndaj enës, gjë që mund të shkaktojë shpërthim, duke rezultuar në dëmtim të pajisjes elektroshtëpiake.
- Ushqimi i ngrirë mund të shkaktojë djegie nga ngrirja, në qoftë se konsumohet i sapodalë nga ndarja e ngrirësit.
- Mos e vendosni pajisjen elektroshtëpiake nën rrezet e drejtpërdrejta të diellit.
- Qirinjtë, llampat dhe sendet e tjera me flakë të zbuluar mbajini larg nga pajisja elektroshtëpiake, në mënyrë që të mos i vini zjarrin pajisjes.
- Pajisja elektroshtëpiake, normalisht është e synuar për të mbajtur sende ushqimore dhe/ose pije në familje, sipas shpjegimit në broshurën udhëzuese. Pajisja është e rëndë. Kur ta lëvizni atë, duhet të tregoni kujdes.
- Mos i hiqni dhe mos i prekni sendet nga ndarja e ngrirësit në qoftë se duart tuaja janë të lagura, pasi kjo mund të shkaktojë gërryerje të lëkurës ose djegie nga akulli/ngrirja.
- Asnjëherë mos përdorni baza, sirtarë, dyer, etj., për të qëndruar apo për t'u mbështetur.
- Ushqimi i ngrirë nuk duhet të ringrihet pasi të jetë shkrirë.
- Mos konsumoni kallama ose kube akulli të sapodala nga frigoriferi, pasi kjo mund të shkaktojë djegien të gojës dhe buzëve nga ngrica.
- Për të shmangur rënien e sendeve dhe plagosjen ose dëmtimin e pajisjes elektroshtëpiake, mos i mbingarkoni

raftet e derës ose mos vendosni shumë ushqime në sirtarët e fruta/perimeve.

- KUJDES - Ushqimi duhet të ambalazhohet në qese përpara se të futet në frigorifer. Lëngjet duhet të mbahen në shishe ose në enë të mbyllura me kapak, në mënyrë që të shmanget derdhja, pasi struktura e ndërtimit të produktit nuk mund të pastrohet me lehtësi.

Kujdes!

Përkujdesja dhe pastrimi

- Përpara mirëmbajtjes, fikeni pajisjen elektroshtëpiake dhe shkëputeni spinën elektrike nga priza e rrjetit.
- Mos e pastroni pajisjen elektroshtëpiake me objekte metalike, pastrues me avull, vajra eteri, tretësa organike ose pastruesa gërryes.
- Mos përdorni objekte të mprehta për të hequr akullin/ngricën nga pajisja. Përdorni një gërryes plastik.

Instalimi

E rëndësishme!

- Për lidhjen elektrike, ndiqni me kujdes udhëzimet e dhëna në manual.
- Hiqeni nga paketimi pajisjen elektroshtëpiake dhe kontrolloni nëse ka dëmtime mbi të. Mos e lidhni pajisjen në qoftë se është e dëmtuar. Dëmtimet e mundshme raportojini menjëherë në vendin ku e keni blerë. Në këtë rast mbajeni paketimin.
- Këshillohet që përpara se të lidhni pajisjen elektroshtëpiake të prisni të paktën katër orë, për të mundësuar kthimin e vajit në kompresor.
- Përqark pajisjes elektroshtëpiake duhet të ketë qarkullim të mjaftueshëm ajri, mungesa e të cilit shkakton mbinxehje. Për të arritur ajrosje të mjaftueshme, zbatoni udhëzimet përkatëse të instalimit.

- Kurdoherë që është e mundur, pjesa e pasme e produktit nuk duhet të jetë shumë afër murit, për të shmangur prekjen ose kontaktin me pjesët e nxehta (kompresori, kondensatori). Për të parandaluar rrezikun e zjarrit, zbatoni udhëzimet përkatëse të instalimit.
- Pajisja nuk duhet të vendoset në afërsi të radiatorëve ose sobave të gatimit.
- Sigurohuni që pas instalimit të pajisjes, spina elektrike të jetë e arritshme.

Shërbimi

- Çdo punë elektrike e nevojshme për riparimin e pajisjes elektroshtëpiake, duhet të kryhet nga një elektrikist i kualifikuar ose nga një person kompetent.
- Këtij produkti, shërbimet duhet t'i bëhen nga një Qendër Shërbimi e autorizuar dhe duhet të përdoren vetëm pjesë këmbimi origjinale.
 - 1) Në qoftë se pajisja është pa akull (Frost Free).
 - 2) Në qoftë se pajisja është e pajisur me ndarje për ngrirjen.

INSTALIMI I PAJISJES SUAJ TË RE

- Përpara se të përdorni pajisjen për herë të parë, ju duhet të njiheni me këshillat e mëposhtme.

Ajrosja e pajisjes

Me qëllim përmirësimin e efikasitetit të sistemit ftohës dhe për të kursyer energji, është e nevojshme që për shpërndarjen e nxehtësisë, përçark pajisjes të mbahet ajrosje e mirë. Për këtë arsye, rreth frigoriferit duhet të ketë hapësirë të mjaftueshme të lirë.

Sugjerim: Është e këshillueshme që të ketë 75 mm hapësirë nga pjesa e pasme deri në mur, të paktën 100 mm në pjesën sipër saj, të paktën 100 mm nga anash saj deri në mur dhe një hapësirë të lirë nga përpara për të lejuar që dera e ngrirësit të hapet 135° dhe dera e frigoriferit të hapet 135°. Shikojeni në diagramat e mëposhtme. Ju lutemi referojuni në diagramat e mëposhtme.

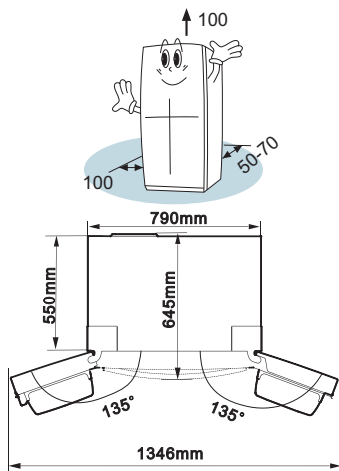

Shënim:

- Pajisjen elektroshtëpiake instalojeni në një dhomë të thatë dhe të ajrosur mirë. Pajisja elektroshtëpiake do të opreojë siç duhet në qoftë se temperatura e mjedisit është në intervalin e specifikuar në tabelë. Klasi e pajisjes elektroshtëpiake është dhënë në tabelën e të dhënave/etiketën me informacionin bazë për pajisjen elektroshtëpiake.

Klasa klimatike	Temperatura e ambientit
SN	+10 °C deri në +32 °C
N	+16 °C deri në +32 °C
ST	+16 °C deri në +38 °C
T	+16 °C deri në +43 °C

- Vendoseni pajisjen tuaj në një vend të thatë për të shmangur dëmtimet nga lagështira e madhe.
- Mbani pajisjen larg rrezeve të drejtpërdrejta të diellit, shiut ose ngricës. Vendoseni pajisjen larg burimeve të nxehtësisë si soba, zjarre ose ngrohësa.

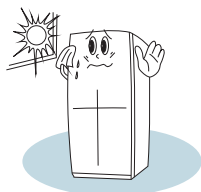

Nivelimi i pajisjes

- Për nivelim dhe qarkullimin të mjaftueshëm të ajrit në pjesën e pasme të poshtme të pajisjes, këmbët e poshtme mund të kenë nevojë të rregullohen. Ju lutemi përdorni një çelës të përshtatshëm.

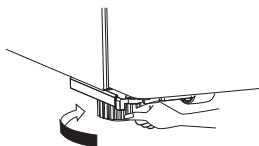

- Për të lejuar mbylljen e dverve vetvetiu, anojeni pjesën e sipërme për 10 mm nga mbrapa.

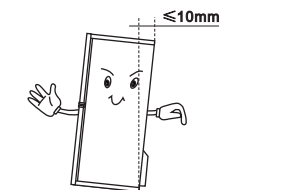

Kllapat e dverve (kapakëve)

- Përpara se të mbyllni derën e frigoriferit, kllapat e dverve (kapakëve) duhet të jetë në pozicionin e duhur për të lejuar mbylljen e derës. Shikoni figurat më poshtë.

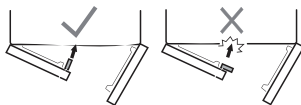

Shënim: Është normale që kllapat e dverve (kapakëve) të duken të nxehta, pasi brenda kapakut është instaluar një ngrohës për të parandaluar kondensimin.

PËRSHKRIMI I PAJISJES

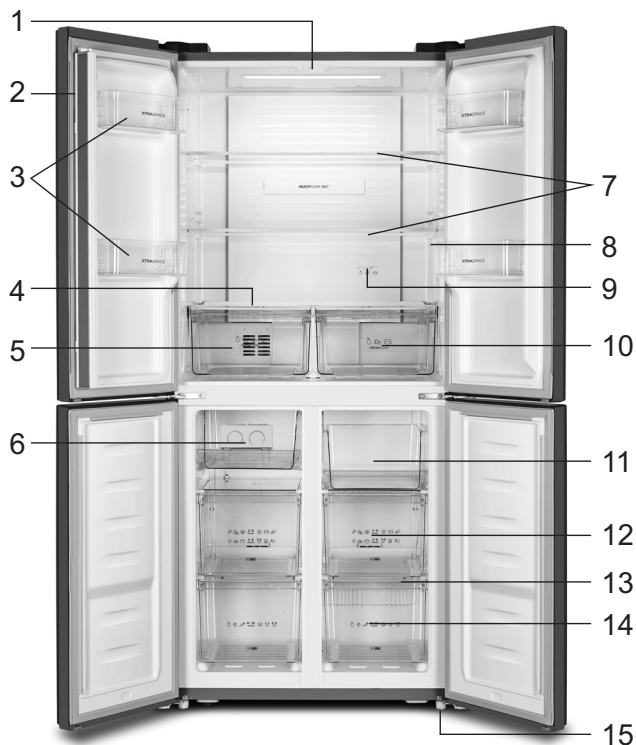

1. Drita LED e frigoriferit
2. Guarnicioni izolues i derës
3. Rafti freskues i derës
4. Kapaku i kutisë freskuese
5. Kutia e fruta-perimeve
6. Tabakaja dyshe e akullit (nga brenda)
7. Raftet prej xhami
8. Paneli i ekranit

9. Shlica për bllokimin e rregullimit të temperaturës
10. Kutia freskuese
11. Tabakaja e ngrirësit të sipërm
12. Sirtari i ngrirësit të mesëm
13. Pllakat prej xhami
14. Sirtari i ngrirësit të poshtëm
15. Këmbët fundore të rregullueshme

Shënim: Për shkak të modifikimit të pandërprerë të produkteve tona, frigoriferi juaj mund të jetë paksa i ndryshëm nga ky manual udhëzues, por funksionet e tij dhe metodat e përdorimit mbeten të njëjtat. Për të pasur më shumë hapësirë në frigorifer, mund të hiqni sirtarët (përveç sirtarëve të ngrirësit të poshtëm) dhe tabakasë së akullit.

KONTROLLET E EKTRANIT

Përdorëni pajisjen tuaj elektroshtëpiake sipas rregullave të kontrollit në vijim. Pajisja juaj ka funksionet dhe modalitetet përkatëse siç tregohet në figurat e mëposhtme, në panelet e kontrollit. Kur pajisja elektroshtëpiake të aktivizohet për herë të parë, ndriçimi në sfond i ikonave në panelin e ekranit, do të ndizet për 3 sekonda, pastaj do të fillojë të funksionojë paneli i ekranit. Në qoftë se nuk shtypet asnjë buton apo dyert e frigoriferit janë të mbyllura, ndriçimi në sfond do të fiket pas 1 minute.

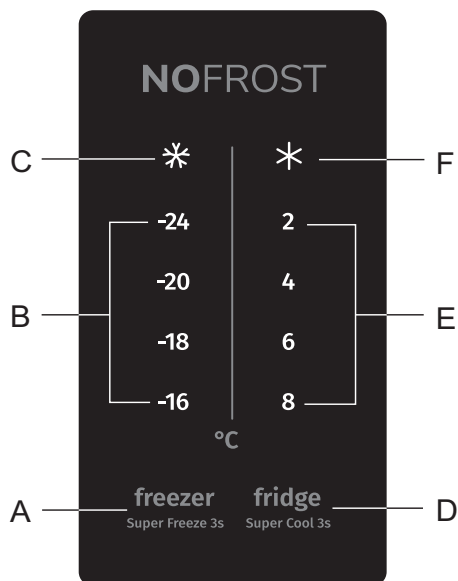

- A** Vendosja e temperaturës në ndarjen e ngrirësit dhe butoni Super Freeze
- B** Treguesi i temperaturës në ndarjen e ngrirësit
- C** Treguesi i funksionit Super Freeze
- D** Vendosja e temperaturës në ndarjen e frigoriferit dhe butoni Super Cool
- E** Treguesi i temperaturës në ndarjen e frigoriferit
- F** Treguesi i funksionit Super Cool

Kontrolli i temperaturës

Ne rekomandojmë që kur të ndizni për herë të parë frigoriferin, temperatura e frigoriferit të vendoset në 4 °C, dhe e ngrirësit në -18 °C. Në qoftë se dëshironi të ndryshoni temperaturën, ndiqni udhëzimet e mëposhtme.

Kujdes! Kur e vendosni temperaturën, ju vendosni një temperaturë mesatare për të gjithë dollapin e frigoriferit. Temperaturat brenda secilës ndarjeje mund të ndryshojnë nga vlerat e temperaturës të shfaqura në panel, në varësi të sasisë së ushqimit që ruani dhe ku e vendosni atë. Edhe temperatura e ambientit mund të ndikojë në temperaturën aktuale brenda pajisjes.

1. Ngrirësi

freezer

Shtypeni në mes butonin **A** (**Super Freeze 3s**) për të vendosur temperaturën e ngrirësit ndërmjet -16°C dhe -24°C , për të përshtatur temperaturën e dëshiruar dhe treguesi i temperaturës së ngrirësit do të shfaqë vlerën përkatëse sipas sekuencës së mëposhtme.

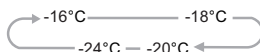

2. Frigoriferi

fridge

Shtypeni në mes butonin **D** (**Super Cool 3s**) për të vendosur temperaturën e dëshiruar të frigoriferit ndërmjet 8°C dhe 2°C dhe treguesi i temperaturës së frigoriferit do të shfaqë vlerën përkatëse sipas sekuencës së mëposhtme.

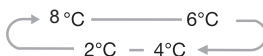

3. Super Freeze (Super ngrirja)

Super Freeze mund të ulë menjëherë temperaturën e ngrirjes dhe të ngrijë ushqimin tuaj konsiderueshëm më shpejt se zakonisht.

- Kjo veçori ndihmon edhe për të ruajtur për një periudhë më të gjatë vitaminat dhe elementët ushqyes të ushqimit të freskët.

freezer

- Shtypeni në mes butonin **A** (**Super Freeze 3s**) për 3 sekonda, që të aktivizohet funksioni super freeze. Do të ndizet drita **C** (*****) dhe treguesi i temperaturës së ngrirësit do të tregojë -24°C .
- Super freeze fiket automatikisht pas 52 orësh.
- Kur funksioni super freeze është i ndezur, ju mund ta fikni atë duke shtypur

freezer

në mes butonin **A** (**Super Freeze 3s**) dhe cilësimi i temperaturës së ngrirësit do të kthehet në cilësimin e mëparshëm.

Shënim: Kur të zgjidhni funksionin Super Freeze, sigurohuni që të mos ketë pije në shishe ose në kanaçe (sidomos pije të gazuara) në ndarjen e ngrirësit. Shishet dhe kanaçet mund të shpërthejnë.

4. Super Cool (Super ftohtë)

Super Cool mund ta freskojë ushqimin më shpejt dhe ta mbajë ushqimin të freskët për një kohë më të gjatë.

fridge

- Për të aktivizuar këtë funksion, shtypeni në mes butonin **D** (**Super Cool 3s**) për 3 sekonda. Do të ndizet drita **F** (✱) dhe treguesi i temperaturës së frigoriferit do të tregojë 2°C.
- Super cool fiket automatikisht pas 6 orësh.
- Kur funksioni super cool është i ndezur, ju mund ta fikni atë duke shtypur **fridge** në mes butonin **D** (**Super Cool 3s**) dhe cilësimi i temperaturës së frigoriferit do të kthehet në cilësimin e mëparshëm.

PËRDORIMI I PAJISJES SUAJ ELEKTROSHTËPIAKE

Pajisja juaj elektroshtëpiake në përgjithësi ka aksesoret e paraqitur sipas “Përshkrimit të pajisjes”. Në këtë pjesë të udhëzimit, ju keni mënyrën e duhur për t’i përdorur ato.

Rafti i derës

Është i përshtatshëm për mbajtjen e vezëve, lëngjeve në kanaçe, pijeve në shishe dhe ushqimeve të ambalazhuar, etj. Mos vendosni shumë gjëra të rënda në raftet.

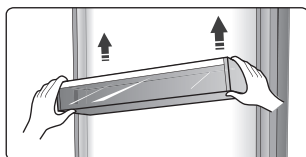

Të gjitha raftet e derës janë plotësisht të lëvizshëm për t’u pastruar.

Shënim: Në raft ka tabaka për vendosjen e vezëve.

Raftet

Në ndarjen e frigoriferit ka dy raftet xhami. Ato mund të rregullohen në lartësi të ndryshme, sipas nevojës.

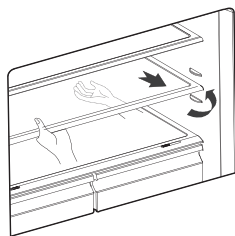

- Kur të hiqni raftet, tërhiqni me ngadalë përpara, derisa rafti të dalë nga udhëzuesit e tij.
- Kur t’i vendosni përsëri raftet, sigurohuni që të mos ketë pengesa nga mbrapa dhe shtyjini përsëri me ngadalë në vendin e tyre.

Kapaku i kutisë freskuese

- Është për të mos lejuar humbjen e lagështirës së perimeve. Mund ta rregulloni lagështirën brenda kutisë freskuese duke përdorur bllokun e kursorit.

Kontrolli i kutisë freskuese dhe lagështirës

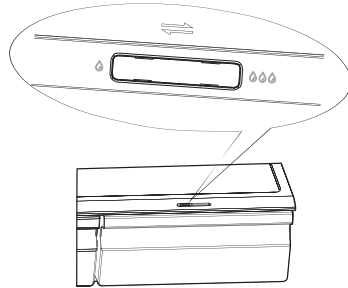

- Kontrolli i lagështirës rregullon rrymën e ajrit në kutinë freskuese; rryma e fortë ajrit rezulton në lagështirë më të ulët. Rrëshqiteni kontrollin e lagështirës në të djathtë, në mënyrë që të rritet lagështira.
- Për perimet, rekomandohen cilësime të larta të lagështirës, ndërkohë që për ruajtjen e frutave është e përshtatshme lagështira e ulët.

Kutia freskuese

Kutia freskuese, e montuar në shina teleskopike të zgjatueshme, është për të mbajtur fruta dhe perime.

Kutia freskuese

- Ju mund të ndryshoni temperaturën e kutisë freskuese në tre modalitete: »Fridge«, »Chill« dhe »Fresh«, duke përdorur bllokun e kursorit për rregullimin e temperaturës. Kjo do të thotë që ju mund t'i mbani pijet dhe ushqimet në temperaturat e përshtatshme.
Shënim: Opsioni »Fresh« është rreth 2-3°C më poshtë se në dhomën e frigoriferit. Në një modalitet të caktuar, sipërfaqja e ushqimit mund të ngrijë pak.
- Përdoret për të mbajtur peshk, mish dhe ushqime të tjera që mund të prishen.
- Aplikohet vetëm në modalitete të caktuara.

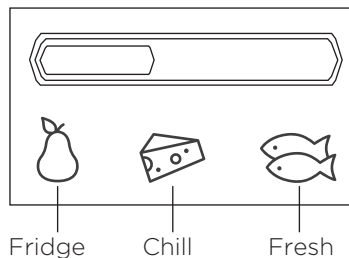

Përdorimi i sirtarit të ngrirësit tuaj

Sirtarët e ngrirësit janë të përshtatshëm për mbajtjen e ushqimeve të cilat nevojiten të ngrira, si p.sh., mishi, akulloret, etj.

Kujdes! Sigurohuni që shishet të mos mbahen në ngrirës, pasi ngrirësi mund të shkaktojë thyerjen e shisheve.

Përdorimi i dhomës frigoriferike

Dhoma frigoriferike është e përshtatshme për të mbajtur fruta dhe perime. Rekomandohet mbajtja e ushqimeve të paketuara më vete, për të shmangur humbjen e lagështirës ose për të mos lejuar që aroma të përhapet në ushqimet e tjera.

Kujdes!

Mos i mbyllni asnjëherë dyert ndërkohë që raftet, kutia freskuese dhe/ose shinat teleskopike janë të hapura. Kjo gjë mund të dëmtojë pajisjen.

Ndiqini këto udhëzime të thjeshta për të hequr kutinë freskuese ose sirtarin e ngrirësit për të pastruar. Zbrazeni kutinë freskuese, tërhiqeni për ta nxjerrë deri në pozicionin plotësisht të hapur. Ngrieni kutinë freskuese nga shinat anësore. Kur të mbyllni derën, për të shmangur dëmtimin shtyjini shinat plotësisht.

Tabakaja dyshe e akullit

Kjo përdoret për të bërë kube akulli. Për të bërë kube akulli, ju lutemi të hidhni ujë në tabakanë e kubeve të akullit dhe niveli i ujit nuk duhet të kalojë vijën e sipërme (ideale është që të mbushet tetëdhjetë përqind e vëllimit të tabakasë së akullit). Vendoseni tabakanë në ndarjen e ngrirësit dhe prisni të paktën dy orë që të krijohen kubet e akullit. Pasi të formohen kubet e akullit, për t'i hequr kubet nga tabakaja, paloseni tabakanë me kujdes.



Shënim: Në qoftë se tabakaja e akullit përdoret për herë të parë ose nuk është përdorur për një kohë të gjatë, ju lutemi ta pastroni përpara përdorimit.

Për të shmangur kontaminimin e ushqimit, ju lutemi të respektoni udhëzimet e mëposhtme:

- Hapja e derës për periudha të gjata mund të shkaktojë një rritje të ndjeshme të temperaturës në ndarjet e pajisjes elektroshtëpiake.
- Pastroni rregullisht sipërfaqet që mund të bien në kontakt me ushqimin dhe sistemet e aksesueshme të kullimit.
- Mishin dhe peshkun e papërpunuar, në frigorifer mbajeni në enë të përshtatshme, në mënyrë që ato të mos jenë në kontakt ose të kullojnë mbi ushqimet e tjera.
- Ndarjet me dy yje për ushqimin e ngrirë, janë të përshtatshme për të mbajtur ushqimet e para-ngrira, për të mbajtur ose për të bërë akullore dhe kube akulli.
- Ndarjet me një, dy dhe tre yje nuk janë të përshtatshme për ngrirjen e ushqimit të freskët.

Rradha	LLOJI i ndarjes	Temp. e synuar për mbajtje.[°C]	Ushqimi i përshtatshëm
1	Frigorifer	+2 ≤ +8	Vezët, ushqimet e gatshme, ushqimet e paketuara, frutat dhe perimet, produktet e qumështit, ëmbëlsirat, pijet dhe ushqimet e tjera, të cilat nuk janë të përshtatshme për ngrirje
2	(***)* - Ngrirës	≤ -18	Ushqimet e detit (peshku, karkalecat, midhjet), produktet e ujërave të ëmbla dhe produktet e mishit (koha e rekomanduar është 3 muaj - vlerat ushqyese dhe shija reduktohen me kalimin e kohës), të përshtatshme për ushqim të freskët të ngrirë.
3	*** - Ngrirës	≤ -18	Ushqimet e detit (peshku, karkalecat, midhjet), produktet e ujërave të ëmbla dhe produktet e mishit (koha e rekomanduar është 3 muaj - vlerat ushqyese dhe shija reduktohen me kalimin e kohës), të papërshtatshme për ushqim të freskët të ngrirë.
4	** - Ngrirës	≤ -12	Ushqimet e detit (peshku, karkalecat, midhjet), produktet e ujërave të ëmbla dhe produktet e mishit (koha e rekomanduar është 2 muaj - vlerat ushqyese dhe shija reduktohen me kalimin e kohës), të papërshtatshme për ushqim të freskët të ngrirë.

5	* - Ngrirës	≤ -6	Ushqimet e detit (peshku, karkalecat, midhjet), produktet e ujërave të ëmbla dhe produktet e mishit (koha e rekomanduar është 1 muaj - vlerat ushqyese dhe shija reduktohen me kalimin e kohës), të papërshtatshme për ushqim të freskët të ngrirë.
6	0-yje	$-6 \leq 0$	Mish i freskët derri, lope, peshk, pula, disa ushqime të përpunuara të paketuara, etj. (Rekomandohet të konsumohen brenda ditës, mundësisht jo më shumë se 3 ditë). Ushqime të përpunuara pjesërisht të paketuara/mbështjella në kapsula (ushqime jo të ngrira).
7	Freskim	$-2 \leq +3$	Mish i freskët/i ngrirë derri, lope, pula, produkte të ujërave të ëmbla etj. (7 ditë nën 0 °C dhe mbi 0 °C rekomandohet të konsumohen brenda ditës, mundësisht jo më shumë se 2 ditë). Ushqime deti (më pak se 0 për 15 ditë, nuk rekomandohet të mbahen mbi 0 °C)
8	Ushqim i freskët	$0 \leq +4$	Mish i freskët derri, lope, peshk, pula, ushqime të përpunuara, etj. (Rekomandohet të konsumohen brenda ditës, mundësisht jo më shumë se 3 ditë).
9	Verë	$+5 \leq +20$	Verë e kuqe, verë e bardhë, verë e gazuar etj.

Shënim: ju lutemi t'i mbani ushqimet e ndryshme sipas ndarjeve ose temperaturës së synuar të ruajtjes së produkteve të blera.

- Në qoftë se pajisja frigoriferike lihet bosh për periudha të gjata, fikeni, shkrijeni, pastrojeni, thajeni dhe lëreni derën të hapur për të parandaluar zhvillimin e mykut brenda pajisjes.

Pastrimi i nxjerrësit të ujit (veçanërisht për produktet me nxjerrje uji):

- Pastrojini depozitat e ujit në qoftë se nuk janë përdorur për 48 orë; shpëlajeni sistemin e ujit.

KËSHILLA DHE SUGJERIME TË DOBISHME

Këshilla për kursimin e energjisë

Për të kursyer energji, ne ju rekomandojmë që të ndiqni këshillat e mëposhtme.

- Përpiquni të shmangni mbajtjen e derës hapur për periudha të gjata.
- Sigurohuni që pajisja të jetë larg nga çdo burim i nxehtësisë (drita e drejtpërdrejtë e diellit, furra elektrike ose soba e gatimit, etj.)
- Mos e vendosni temperaturën më ftohtë nga sa nevojitet.
- Mos mbani në pajisjen elektroshtëpiake ushqim të ngrohtë ose lëngje që avullojnë.
- Vendoseni pajisjen në një dhomë të ajrosur mirë dhe pa lagështirë. Ju lutemi referojuni kapitullit Instalimi i pajisjes suaj të re.
- Në qoftë se diagrami tregon kombinimin e duhur për sirtarët, enën e fruta/perimeve dhe raftet, mos e përshtatni ndryshe atë, pasi është projektuar për të qenë konfigurimi më efikas për energjinë.

Sugjerime për mbajtjen në frigorifer

- Mos e vendosni menjëherë në frigorifer ose në ngrirës ushqimin e nxehtë, temperatura e brendshme do të rritet duke rezultuar në operim më të vështirë të kompresorit.
- Mbulojeni ose mbështilleni ushqimin, veçanërisht në qoftë se ka aromë të fortë.
- Vendosni ushqimin me kujdes, me qëllim që ajri të qarkullojë lirisht rreth tij.
- Mishi (të gjitha llojet), ushqime të mbështjella me qese polietileni: mbështilleni dhe vendoseni në raftin e qelqit mbi sirtarin e perimeve. Zbatoni gjithmonë kohën e ruajtjes dhe përdorimit të ushqimit sipas datave të sugjeruara nga prodhuesit.
- Ushqimi i gatuar, gjellët e ftohta, etj.: Këto duhet të mbulohen dhe mund të vendosen në cilindo raft.
- Frutat dhe perimet: Këto duhet të mbahen në sirtarin e pajisur për freskim.
- Gjalpi dhe djathi: Duhet të mbështillen me fletë alumini hermetike ose me fletë plastike.
- Rekomandohet që në çdo paketim të ngrirë të vendosni emërtimin dhe datën, me qëllim që të keni të dhënat për kohën e mbajtjes.

Sugjerime për mbajtjen e ushqimeve të ngrira

- Sigurohuni që ushqimi i ngrirë është ruajtur në mënyrën e duhur nga shitësi i ushqimit
- Pasi të shkrijë, ushqimi do të priset shpejt dhe nuk duhet të ngrihet përsëri. Mos e tejkalo ni periudhën e ruajtjes të treguar nga prodhuesi i ushqimit.

Fikja e pajisjes suaj elektroshtëpiake

Në rast se pajisja duhet të fiket për një periudhë të gjatë, për të parandaluar mykun në pajisje, duhet të ndërmerren hapat e mëposhtëm.

1. Hiqni të gjithë ushqimin.
2. Hiqeni spinën nga priza elektrike.
3. Pastrojeni nga brenda dhe thajeni plotësisht.
4. Sigurohuni që të gjitha dyert të jenë pak të hapura, për të lejuar qarkullimin e ajrit.

PASTRIMI DHE PËRKUJDESJA

Për arsye higjienike, pajisja elektroshtëpiake (duke përfshirë aksesoret e jashtëm dhe të brendshëm) duhet të pastrohet rregullisht (të paktën çdo dy muaj).

Kujdes!

Gjatë pastrimit, pajisja nuk duhet të lidhet me rrjetin elektrik. Ka rrezik për goditje elektrike!

Përpara pastrimit, fikeni pajisjen dhe hiqeni spinën nga priza.

Pastrimi i jashtëm

Për të ruajtur pamjen e mirë të pajisjes suaj, duhet ta pastroni atë rregullisht.

- Fshijeni panelin dixhital dhe panelin e ekranit me një leckë të pastër dhe të butë.
- Spërkateni me ujë leckën e pastrimit në vend që ta spërkatni direkt sipërfaqen e pajisjes elektroshtëpiake. Kjo ndihmon për të siguruar një shpërndarje të barabartë të lagështirës mbi sipërfaqe.
- Pastrojini dyert, dorezat dhe sipërfaqet e karkasës me një pastrues të butë dhe pastaj fshijini për t'i tharë me një leckë të butë.

Kujdes!

- Mos përdorni sende të mprehta pasi ato ka mundësi që të gërvishtin sipërfaqen.
- Për pastrim mos përdorni tretësa, detergjentë makine, Clorox, vajra eteri, pastrues gjërryes ose tretësa organike, si p.sh. Benzol. Ata mund të dëmtojnë sipërfaqen e pajisjes dhe mund të shkaktojnë zjarr.

Pastrimi i brendshëm

Ju duhet ta pastroni rregullisht pjesën e brendshme të pajisjes elektroshtëpiake. Do të jetë më e thjeshtë për t'u pastruar kur rezervat e ushqimit janë të pakta.

Për një pastrim më të plotë, mund të hiqni sirtarët dhe raftet. Fshijeni pjesën e brendshme të ngrirësit të frigoriferit me një tretësirë të holluar bikarbonati natriumi (sodë buke) dhe pastaj shpërlajeni me ujë të ngrohtë duke përdorur një sfungjer ose leckë për ta shtrydhur. Fshijeni duke e tharë plotësisht përpara se të rivendosni raftet dhe enët e tjera.

Thajini plotësisht të gjitha sipërfaqet dhe pjesët e lëvizshme përpara se t'i vendosni përsëri nëpër vende.

Megjithëse kjo pajisje elektroshtëpiake bën shkrirje automatike, në rast se dera e ngrirësit hapet shpesh ose mbahet e hapur për një kohë të gjatë, në muret e brendshme të ndarjes së ngrirësit mund të shkaktohet një shtresë ngrice. Në qoftë se ngrica është shumë e trashë, zgjidhni një moment kur ngrirësi të jetë pothuajse bosh dhe vazhdoni si më poshtë:

1. Hiqini ushqimet ekzistuese dhe raftet e aksesoreve, hiqeni pajisjen nga rrjeti

elektrik dhe lerini dyert hapur. Për të përshpejtuar procesin ajroseni dhomën plotësisht.

2. Pasi të ketë përfunduar shkrija, pastrojeni ngrirësin tuaj sipas përshkrimit të mësipërm.

Kujdes!

Mos përdorni sende të mprehta për të hequr ngricën nga ndarja e ngrirësit. Pajisja elektroshtëpiake duhet të vendoset përsëri në prizën elektrike dhe të ndizet përsëri vetëm pasi pjesa e brendshme të jetë tharë plotësisht.

Pastrimi i izoluesve të dyerve

Kini kujdes që izoluesit e dyerve t'i mbani të pastër. Ushqimi dhe pijet që ngjiten mund të shkaktojnë që izoluesit të ngjiten me karkasën dhe të shqyhen kur të hapni derën. Izoluesin lajeni me një detergjent të butë dhe me ujë të ngrohtë. Shpërlajeni dhe thajeni plotësisht pas pastrimit.

Zëvendësimi i dritës LED

Kujdes: Drita LED duhet të zëvendësohet nga një person kompetent. Në rast se drita LED është dëmtuar, ndiqni hapat e mëposhtëm:

1. Hiqeni pajisjen nga priza elektrike.
2. Hiqeni kapakun e dritës duke e ngritur dhe nxirreni dritën LED.
3. Mbajeni dritën LED me njëën dorë dhe tërhiqeni, ndërkohë që me dorën tjetër mbani të shtypur mbajtësen lidhëse.
4. Zëvendësojeni dritën LED, kapeni në vend siç duhet dhe mbulojeni përsëri me kapakun e dritës.

ZGJIDHJA E PROBLEMEVE

Në rast se keni ndonjë problem me pajisjen tuaj elektroshtëpiake ose jeni të shqetësuar se pajisja nuk funksionon siç duhet, mund të bëni disa kontrolle të tjeshta. Përpara se të telefononi për shërbim, ju lutem shikoni më poshtë.

Kujdes! Mos u përpiqni ta riparoni vetë pajisjen. Në qoftë se problemi vazhdon pasi të keni kryer kontrollet e përmendura më poshtë, kontaktoni një elektrikist të kualifikuar, inxhinier shërbimi të autorizuar ose dyqanin ku e keni blerë produktin.

Problemi	Shkaku i mundshëm & Zgjidhja
Pajisja nuk funksionon siç duhet	<ul style="list-style-type: none">• Kontrolloni nëse kablli elektrik është vendosur në prizë siç duhet.• Kontrolloni siguresën ose qarkun e furnizimit me energji elektrike, në rast se është e nevojshme, zëvendësojeni.• Temperatura e ambientit është shumë e ulët. Për ta zgjidhur këtë problem, provoni ta vendosni temperaturën e dhomës në një nivel më të ftohtë.• Është normale që frigoriferi nuk funksionon gjatë ciklit të shkrirjes automatike ose për një kohë të shkurtër pasi pajisja të ndizet, për të mbrojtur kompresorin.
Aromë nga ndarjet	<ul style="list-style-type: none">• Pjesa e brendshme mund të ketë nevojë për pastrim.• Disa ushqime, enë apo mbështjellëse shkaktojnë aroma.
Zhurme nga pajisja	<p>Tingujt e mëposhtëm janë krejt normalë:</p> <ul style="list-style-type: none">• Zhurma e punës së kompresorit.• Zhurma e lëvizjes së ajrit nga motori i vogël i ventilatorit në ndarësin e ngrirësit ose në ndarjet e tjera.• Zhurma gurgulluese e ngjashme me zierjen e ujit.• Zhurma kërcitëse gjatë shkrirjes automatike.• Zhurma klikuese përpara se të fillojë kompresori. <p>Zhurma të tjera të pazakonshme janë për shkak të arsyeve të mëposhtme dhe mund të duhet që të kontrolloni dhe të veproni vetë:</p> <ul style="list-style-type: none">• Frigoriferi nuk është në nivel• Pjesa e pasme e pajisjes takon në mur.• Janë rrokullisur ose janë përmbysur shishe apo enë.

Problemi	Shkaku i mundshëm & Zgjidhja
Motori punon pa pushim	<p>Është normale që shpesh të dëgjoni zhurmën e motorit, ai do të ketë nevojë të punojë më shumë në rrethanat e mëposhtme:</p> <ul style="list-style-type: none"> • Temperatura është vendosur më ftohtë nga sa është e nevojshme. • Brenda pajisjes kohët e fundit është ruajtur një sasi e madhe ushqimi të ngrohtë. • Temperatura jashtë pajisjes është shumë e lartë. • Dyert janë mbajtur të hapura shumë gjatë ose shumë shpesh. • Pas instalimit të pajisjes nga ana juaj ose pasi ka qenë fikur për një kohë të gjatë.
Në ndarje ka një shtresë ngrice/akulli.	<ul style="list-style-type: none"> • Kontrolloni që vrimat e ajrit të mos bllokohen nga ushqimi dhe sigurohuni që ushqimi të vendoset brenda pajisjes në mënyrë që të lejojë ajrosje të mjaftueshme. Sigurohuni që dera është e mbyllur plotësisht. Për të hequr ngricën/akullin, ju lutemi referojuni kapitullit të pastrimit dhe përkujdesjes.
Temperatura brenda pajisjes është shumë e ngrohtë	<ul style="list-style-type: none"> • Ju mund t'i keni lënë dyert hapur shumë gjatë ose shumë shpesh; dyert kanë mbetur të hapura nga ndonjë pengesë; ose pajisja është e vendosur me hapësirë të pamjaftueshme nga anash, nga pas dhe nga sipër.
Temperatura brenda pajisjes është shumë e ftohtë	<ul style="list-style-type: none"> • Rriteni temperaturën duke zbatuar kapitullin "Kontrollet e ekranit".
Dyert nuk mund të mbyllën me lehtësi.	<ul style="list-style-type: none"> • Kontrolloni nëse pjesa e sipërme e frigoriferit është e përkulur prapa me 10-15 mm, për të lejuar që dyert të mbyllën vetë apo nëse mbylljen e dyerve e pengon diçka nga brenda.
Në dysheme pikon ujë	<p>Tabakaja e ujit (e cila ndodhet në pjesën e pasme poshtë të karkasës) mund të mos jetë e niveluar siç duhet, vrima e kullimit poshtë pjesës së sipërme të depos së kompresorit mund të mos jetë vendosur për të drejtuar ujin në këtë tabaka ose vrima e ujit është bllokuar. Për të kontrolluar tabakanë dhe vrimën, mund t'ju nevojitet të tërhiqni frigoriferin larg murit. Kontrolloni nëse frigoriferi ka qenë i fikur për një kohë të gjatë. Kjo mund të ketë shkaktuar që akulli në kovë të ketë shkrirë dhe uji të ketë rrjedhur në dysheme. .</p>

Problemi	Shkaku i mundshëm & Zgjidhja
Drita nuk funksionon	<ul style="list-style-type: none"> • Drita LED mund të jetë dëmtuar. Referojuni zëvendësimin të dritave LED në kapitullin pastrimi dhe përkujdesja. • Sistemi i kontrollit ka çaktivizuar dritat për shkak se dera është mbajtur e hapur shumë kohë, mbylleni derën dhe hapeni përsëri për të riaktivizuar dritat.
Nuk del akull	<ul style="list-style-type: none"> • Keni pritur 10 orë pas instalimit të tubacionit së furnizimit me ujë përpara se të bëni akull? Në rast se nuk është ftohur mjaftueshëm, mund të duhet më shumë kohë për të bërë akull, pasi sapo është instaluar. • Është vendosur në mënyrën e duhur kutia e mbajtjes së ujit? Sigurohuni që në kutinë e mbajtjes së ujit ka mjaftueshëm ujë. • E ken ndaluar manualisht funksionin e prodhimit të akullit? Sigurohuni që të ken aktivizuar modalitetin për akull në kube ose të thyer (Cubed ose Crushed). • Ka ndonjë copë akulli të bllokuar në depozitën e prodhuesit të akullit apo në hinkën e akullit? • Është shumë e ngrohtë temperatura e ngrirësit? Provoni të vendosni më poshtë temperaturën e ngrirësit.
Water dispenser is not functioning	<ul style="list-style-type: none"> • Është vendosur në mënyrën e duhur kutia e mbajtjes së ujit? Sigurohuni që në kutinë e mbajtjes së ujit ka mjaftueshëm ujë. • Është vendosur në mënyrën e duhur kutia e mbajtjes së ujit? Sigurohuni që në kutinë e mbajtjes së ujit ka mjaftueshëm ujë. • Është këputur apo lakuar tubi i ujit? Sigurohuni që tubi i ujit është zhblokuar dhe është i pastër nga çdo pengesë. • Ka ngrirë kutia e mbajtjes së ujit apo temperatura e frigoriferit është shumë e ulët? Përpiquni të zgjidhni një cilësim më të ngrohtë në panelin e ekranit. • Punon pompa e ujit?
Në frigorifer mund të dëgjoni gurgullimë uji	<ul style="list-style-type: none"> • Kjo është normale. Gurgullima shkaktohet nga lëngu ftohës i frigoriferit që qarkullon nëpër frigorifer.

HEDHJA E PAJISJES ELEKTROSHTËPIAKE

Është e ndaluar që kjo pajisje elektroshtëpiake të hidhet si mbeturinë shtëpiake.

Materialet e paketimit

Materialet e paketimit me simbolin e riciklimit janë të riciklueshme. Hidheni paketimin në një konteiner grumbullimi mbeturinash të përshtatshëm të për t'i ricikluar ato.

Përpara hedhjes së pajisjes elektroshtëpiake

1. Nxirreni spinën nga priza e rrjetit elektrik.
2. Prijeni kabllin elektrik dhe hidheni bashkë me spinën.

Kujdes! Frigoriferët përmbajnë gazra ftohës dhe gazra izolues. Gazrat ftohës dhe gazrat e tjerë duhet të hidhen në mënyrë profesionale, pasi ato mund të shkaktojnë dëmtim ose djegie të syve. Sigurohuni që tubacioni i qarkut të gazit ftohës të mos dëmtohet përpara hedhjes së duhur.

	HEDHJA E KËTIJ PRODUKTI NË MËNYRËN E DUHUR
 	Simboli në produkt ose në paketimin e tij tregon se produkti nuk duhet të trajtohet si një mbetje e zakonshme shtëpiake. Produkti duhet të çohet në një qendër të autorizuar grumbullimi për përpunimin e mbetjeve elektrike dhe elektronike. Hedhja e produktit në mënyrën e duhur mund të ndihmojë në parandalimin e të gjitha ndikimeve negative të cilat mund të ndodhin në mjedis dhe në shëndetin e njerëzve në rast të heqjes jo të rregullt të produktit. Për informacion të detajuar për heqjen dhe përpunimin e produktit, ju lutemi të kontaktoni me organin përkatës bashkiak me detyrën e menaxhimit të mbetjeve, me shërbimin tuaj të hedhjes së mbetjeve ose me dyqanin ku e keni blerë produktin.

Gorenje, d.o.o.
Partizanska 12
SI - 3320 Velenje, Slovenija
info@gorenje.com
www.gorenje.com