

SI

gorenje

PODROBNA NAVODILA
ZA UPORABO
HLADILNO
ZAMRZOVALNE OMARE



Zahvaljujemo se za zaupanje, ki ste nam ga izkazali z nakupom našega aparata, ki je bil zasnovan, da poenostavi vaše življenje. Za lažjo uporabo izdelka smo priložili podrobna navodila za uporabo in navodila za vgradnjo, ki pa so priložena na ločenem listu. Ta naj vam pomagajo, da se boste kar najhitreje seznanili s svojim novim aparatom.

Pri uporabi vam želimo veliko zadovoljstva.

Aparat je namenjen samo za uporabo v gospodinjstvu.

Hladilnik je namenjen za shranjevanje svežih živil pri temperaturi višji od 0°C. **Zamrzovalnik** je namenjen za zamrzovanje svežih in dolgoročno shranjevanje zamrznjenih živil (do enega leta, odvisno od vrste živil).

Obiščite tudi našo spletno stran, kjer lahko z vnosom modelne oznake svojega aparata, ki je navedena na napisni tablici ali garancijskem listu, najdete podroben opis svojega aparata, nasvete glede uporabe, odpravljanja motenj, servisne informacije, navodila za uporabo ...



<http://www.gorenje.si>



Pomembno varnostno opozorilo

VSEBINA

4 POMEMBNA OPOZORILA	UVOD
4 Varnost in opozorila	
11 NAMESTITEV VAŠEGA NOVEGA APARATA	OPIS APARATA
14 OPIS APARATA	
15 NADZORNA PLOŠČA IN UPRAVLJANJE APARATA	
18 UPORABA VAŠEGA APARATA	
23 KORISTNI NASVETI	ODTALJEVANJE IN ČIŠČENJE APARATA
24 ČIŠČENJE IN NEGA APARATA	
26 ODPRAVLJANJE TEŽAV	OSTALO
29 ODLAGANJE ODSLUŽENEGA APARATA	

POMEMBNA OPOZORILA



VARNOST IN OPOZORILA

Za vašo varnost in pravilno uporabo pred namestitvijo in prvo uporabo tega aparata pozorno preberite ta priročnik, vključno z nasveti in opozorili. Da bi se izognili ne potrebnim napakam in nesrečam, je pomembno poskrbeti, da so vse osebe, ki uporabljajo ta aparat, temeljito poučene o njegovem delovanju in varnostnih vidikih. Shranite ta navodila in poskrbite, da bodo priložena aparatu, če le tega preselite ali prodate, da bodo vsi, ki ga uporabljajo v času njegove življenjske dobe, ustrezno obveščeni o njegovi uporabi in varnostnih opozorilih.

Zavoljo varnosti oseb in premoženja upoštevajte opozorila, podana v teh navodilih za uporabo, saj proizvajalec ne odgovarja za škodo, ki nastane ob neupoštevanju le-teh.

Varnost otrok in drugih ranljivih oseb

V skladu s standardom EN

Otroci, stari osem let in več, ter osebe z zmanjšanimi fizičnimi, senzoričnimi in umskimi zmožnostmi ali s pomanjkljivim znanjem ter izkušnjami lahko uporabljajo ta aparat pod ustreznim nadzorom ali če so prejele ustrezna navodila glede varne uporabe aparata in če razumejo nevarnosti, ki so povezane z njegovo uporabo. Otroci naj se ne igrajo z aparatom. Otroci naj ne čistijo aparata in naj ne opravljajo vzdrževalnih opravil na njem brez ustreznega nadzora.

Otroci stari od 3 do 8 smejo dajati stvari v hladilno napravo in jih jemati ven.

V skladu s standardom IEC

Aparat ni namenjen uporabi s strani oseb (vključno z otroki) z zmanjšanimi fizičnimi, gibalnimi ali umskimi zmogljivostmi ali oseb s pomanjkanjem izkušenj ali znanja, razen če aparat uporabljajo pod ustreznim nadzorom ali po navodilih oseb, ki so zadolžene za njihovo varnost.

- Vso embalažo hranite proč od otrok, saj obstaja nevarnost zadušitve.
- Če se odločite zavreči aparat, izvlecite vtikač iz vtičnice, prerežite priključno vrvico (čim bliže aparatu) ter odstranite vrata, saj tako preprečite možnost električnega udara ter da bi se otroci, ki bi se igrali z aparatom, zaprli vanj.
- Če s tem aparatom, ki ima magnetna tesnila vrat, nadomeščate starejši aparat z vzmetnim zaklepom (zapahom) na vratih ali pokrovu, uničite vzmetni zaklep, preden zavržete stari aparat. Tako boste preprečili, da bi aparat postal smrtna past za otroke.



Splošna varnost

- OPOZORILO – Aparat je namenjen uporabi v gospodinjstvu in podobnih okoljih, kot so:
 - priročne kuhinje za osebje v trgovinah in drugih delovnih okoljih,
 - družinske kmetije in nastanitvene enote za goste v hotelih, motelih in drugih nastanitvenih objektih,
 - objekti, ki nudijo nočitve z zajtrkom,
 - catering in podobnih okoljih, ki niso maloprodajni obrati.
- OPOZORILO – V tem aparatu ne hranite eksplozivnih snovi, kot so pločevinke aerosola z vnetljivim potisnim plinom.
- OPOZORILO – Poškodovano priključno vrvico sme

zamenjati le proizvajalec ali pooblaščen serviser oz. druga strokovno usposobljena oseba, saj je sicer takšno opravilo lahko nevarno.

- OPOZORILO – Poskrbite, da bodo prezračevalne reže oz. odprtine na ohišju aparata ali elementu, v katerega je aparat vgrajen, vedno proste.
- OPOZORILO – Ne uporabljajte mehanskih naprav ali drugih sredstev za pospeševanje postopka odtajanja, razen tistih, ki jih priporoča proizvajalec.
- OPOZORILO – Pazite, da ne poškodujete tokokroga hladilnega sredstva.
- OPOZORILO – Ne uporabljajte električnih aparatov v notranjosti delov hladilnika oz. zamrzovalnika, ki so namenjeni shranjevanju hrane, razen če gre za aparate, ki jih priporoča proizvajalec.
- OPOZORILO – Hladilno sredstvo ter plin za izolacijo sta vnetljiva. Ko odlagate odsluženi aparat, ga odložite le v pooblaščenem centru za odlaganje odpadkov. Ne izpostavljajte aparata ognju.
- OPOZORILO – Pri nameščanju aparata poskrbite, da priključna vrstica ne bo stisnjena, priščipnjena ali poškodovana.
- OPOZORILO – Za aparatom naj ne bo več premičnih vtičnic (razdelilnik) ali prenosnih napajalnih naprav (akumulatorjev ali generatorjev).

Menjava žarnice LED

- OPOZORILO – Žarnice LED ne sme menjati uporabnik! Če je žarnica LED poškodovana, pokličite službo za pomoč uporabnikom.

Hladilno sredstvo

Hladilni tokokrog aparata je napolnjen s hladilnim sredstvom izobutan (R600a), ki je zemeljski plin z visoko stopnjo

okoljske skladnosti, vendar je vnetljiv. Poskrbite, da med transportom in namestitvijo aparata ne pride do poškodbe katerega koli dela tokokroga hladilnega sredstva. Hladilno sredstvo (R600a) je vnetljivo.

- **OPOZORILO** – Hladilniki vsebujejo hladilno sredstvo in pline v izolaciji. Odlaganje hladilnega sredstva in plinov, ko je aparat odslužen, mora biti opravljeno profesionalno, saj lahko sicer pride do poškodb oči ali do vžiga. Preden na ustrezen način odložite aparat se prepričajte, da cevi tokokroga hladilnega sredstva niso poškodovane.



OPOZORILO! Nevarnost požara/vnetljive snovi.

Če je tokokrog hladilnega sredstva poškodovan:

- Izogibajte se odprtemu ognju in drugim virov vžiga.
- Temeljito prezračite prostor, v katerem se nahaja aparat.

Spreminjanje specifikacij ali kakršni koli posegi v ta aparat so nevarni.

Kakršna koli poškodba priključne vrvice lahko povzroči kratek stik, požar in/ali električni udar.



Električna varnost

- Priključne vrvice ni dovoljeno podaljševati.
- Poskrbite, da vtikač ni zdrobljen ali poškodovan. Zdrobljen ali poškodovan vtikač se lahko pregreje in povzroči požar.
- Poskrbite, da bo glavni vtikač aparata lahko dostopen.
- Ne vlecite za priključno vrstico.
- Če je stik med vtikačem in vtičnico razrahljan, ne vstavljajte vtikača v takšno vtičnico. Obstaja nevarnost električnega udara ali požara.
- Ne uporabljajte aparata, če ni nameščen pokrov

notranjega svetila (žarnice).

- Hladilnik je namenjen izključno priklopu na električno omrežje z enofaznim izmeničnim tokom 220-240 V/50 Hz. Če je nihanje napetosti v uporabnikovem omrežju tako veliko, da napetost presega zgoraj navedene vrednosti, potem iz varnostnih razlogov namestite samodejni regulator izmenične napetosti z močjo nad 350 W. Hladilnik mora biti priklopljen na svojo, ločeno vtičnico in ne na vtičnico, ki bi si jo delil z drugimi električnimi aparati. Vtikač mora ustrezati vtičnici; tako vtikač kot vtičnica morata imeti ozemljitveni vod.

Dnevna uporaba

- V aparatu ne hranite vnetljivih plinov ali tekočin, saj obstaja nevarnost eksplozije.
- V notranjosti tega aparata (hladilnika) ne uporabljajte drugih električnih aparatov, npr. aparatov za izdelavo sladoleda, mešalnikov itd.
- Ko izklapljate aparat, vedno vlecite za vtikač in nikoli za priključno vrvico.
- Ne postavljajte vročih predmetov v bližino plastičnih sestavnih delov tega aparata.
- Ne naslanjajte hrane oz. artiklov, ki jih hranite v hladilniku, na prezračevalne reže na hrbtni steni.
- Predhodno pakirano zamrznjeno hrano shranjujte v skladu z navodili njenega proizvajalca.
- Dosledno upoštevajte priporočila za shranjevanje, ki jih podaja proizvajalec aparata. Upoštevajte ustrezna navodila za shranjevanje.
- Ne postavljajte pijač z ogljikovim dioksidom oz. mehurčki v zamrzovalnik, saj se lahko tlak v steklenici poveča in leta lahko eksplodira ter tako poškoduje aparat.
- Če zaužijete zamrznjeno hrano, takoj po tem, ko ste jo vzeli iz zamrzovalnika, lahko utrpíte ozeblino.
- Ne izpostavljate aparata neposredni sončni svetlobi.

- Pazite, da ne bo v bližini aparata gorečih sveč, svetilk ali drugih predmetov z odprtim plamenom, da se aparat ne bi vnel.
- Aparat je namenjen shranjevanju hrane in/ali pijač v običajnih gospodinjstvih, v skladu s pojasnili v tem priročniku.
- Aparat je težek. Bodite previdni, ko ga predstavljate.
- Ne odstranjujte in ne dotikajte se predmetov iz zamrzovalnika, če imate vlažne ali mokre roke, saj lahko to povzroči odrgnine ali ozeblinae.
- Nikoli ne stopajte na dno, predale, vrata itd. hladilnika in jih ne uporabljajte kot oporo.
- Ko se zamrznjena hrana odtaja, je nikoli ponovno ne zamrzujte.
- Ne uživajte ledenih lučk ali ledenih kock neposredno iz zamrzovalnika, saj lahko to povzroči ozeblinae na ustih in ustnicah.
- Ne prenapolnite oz. ne preobremenite polic v vratih hladilnika in ne prenapolnite predalov za zelenjavo, da ne bi predmeti padali iz njih ter poškodovali vas ali aparat.
- **OPOZORILO** – Hrana mora biti pakirana v zato namenjeno embalažo, preden jo damo v hladilnik. Tekočine morajo biti hranjene v steklenicah ali pa zaprtih posodah, da bi preprečili možnost razlitja, saj je napravo težko očistiti.

Pozor!

Nega in čiščenje

- Preden začnete z vzdrževalnimi opravili, izklopite aparat in izvlecite vtiakač iz vtičnice.
- Ne čistite aparata s kovinskimi predmeti, parnimi čistilniki, eteričnimi olji, organskimi topili ali grobimi čistili.
- Ne uporabljajte ostrih predmetov za čiščenje vodnega kamna z aparata. Uporabite plastično strgalo.

Namestitev

Pomembno!

- Pri priklopu aparata na električno omrežje bodite previdni in upoštevajte navodila v tem priročniku.
- Odstranite embalažo z aparata in preverite, če je nemara poškodovan. Če je aparat poškodovan, ga ne priključite na električno omrežje. Morebitne poškodbe nemudoma sporočite trgovcu, pri katerem ste kupili aparat. V tem primeru obdržite embalažo aparata.
- Priporočamo, da pred priklopom aparata ta miruje vsaj štiri ure, da olje steče nazaj v kompresor.
- Okoli aparata je treba zagotoviti zadostno kroženje zraka, saj se lahko sicer aparat pregreje. Upoštevajte navodila glede namestitve, da bi zagotovili zadostno prezračevanje oz. kroženje zraka.
- Če je le možno, naj hrbtina aparata ne bo preblizu steni, tako da se je deli aparata (kompresor, kondenzator), ki se med delovanjem segrevajo, ne bodo dotikali. Tako preprečite tveganje požara. Upoštevajte navodila glede namestitve.
- Aparata ne postavite preblizu radiatorja ali štedilnika.
- Poskrbite, da bo po namestitvi aparata vtikač lahko dostopen.

Servis

- Vsa opravila na električni napeljavi, ki so potrebna za servisiranje aparata, mora opraviti ustrezno usposobljen strokovnjak za električne napeljave ali druga usposobljena oseba.
- Ta proizvod mora servisirati pooblaščen servisni center, pri tem pa je treba uporabljati izključno originalne nadomestne dele.
 - 1) Če ima aparat sistem proti nalaganju ivja in ledu (Frost Free).
 - 2) Če ima aparat tudi zamrzovalni del.

NAMESTITEV VAŠEGA NOVEGA APARATA

- Pred prvo uporabo aparata se seznanite z naslednjimi nasveti.

Kroženje zraka okoli aparata

Za večjo učinkovitost hladilnega sistema ter prihranek energije je treba vzdrževati zadostno kroženje zraka okrog aparata, saj to omogoča zadostno oddajanje toplote. Zato je treba okrog aparata pustiti dovolj prostora.

Priporočilo: Priporočamo, da zagotovite 75 mm prostora med hrbtno stranico aparata in steno za njim, vsaj 100 mm prostora nad aparatom, vsaj 100 mm prostora ob straneh aparata ter da je pred aparatom dovolj prostora, da lahko vrata zamrzovalnika odprete do kota 135° , vrata hladilnika pa do kota 135° . Glejte naslednji diagram. Prosimo, upoštevajte vrednosti, navedene na naslednjih diagramih.

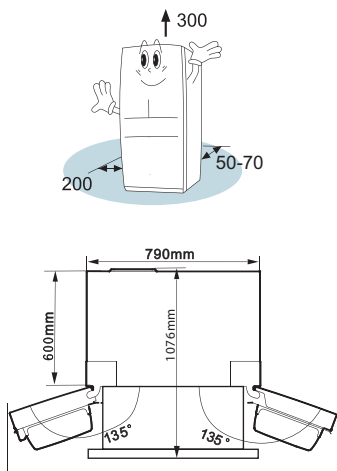

Opomba:

- Aparat deluje dobro v podnebnem oz. klimatskem razredu, navedenem v spodnji tabeli. Če je temperatura v prostoru, kjer je nameščen aparat, dlje časa pod ali nad spodaj navedenimi temperaturnimi območji, aparat morda ne bo deloval pravilno.

Klimatski razred	Temperatura okolja
SN	od +10 °C do +32 °C
N	od +16 °C do +32 °C
ST	od +16 °C do +38 °C
T	od +16 °C do +43 °C

- Aparat postavite na suho mesto, da preprečite škodo zaradi previsoke vlage.
- Aparata ne izpostavljajte neposredni sončni svetlobi oz. sončnim žarkom, dežju ali zmrzali. Aparat postavite proč od virov toplote, kot so štedilniki, grelniki in viri odprtega ognja.

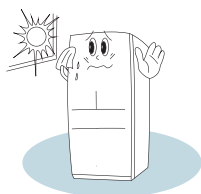

Urnvananje aparata

- Da bi zagotovili, da bo aparat stal vodoravno ter da bo za spodnjim delom aparata zagotovljeno zadostno kroženje zraka, bo morda treba nastaviti nožice na dnu aparata. Prosimo, uporabite ustrezen ključ.

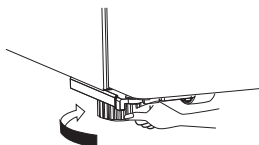

- Da bi omogočili samodejno zapiranje vrat, obrnite nastavljive nožice, tako da bo zgornji del aparata nagnjen nazaj za približno 10 mm.

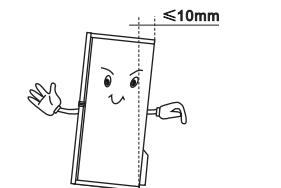

Gibljivo predelno tesnilo

- Preden zaprete vrata hladilnika, se prepričajte, da je sredinska letvica v pravilnem položaju in da omogoča pravilno zapiranje vrat. Glejte slike spodaj.

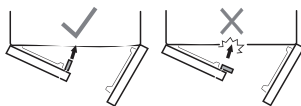

Opomba: Normalno je, da je sredinska letvica na otip topla, saj je v njej nameščen grelnik, ki preprečuje nabiranje kondenzata.

OPIS APARATA

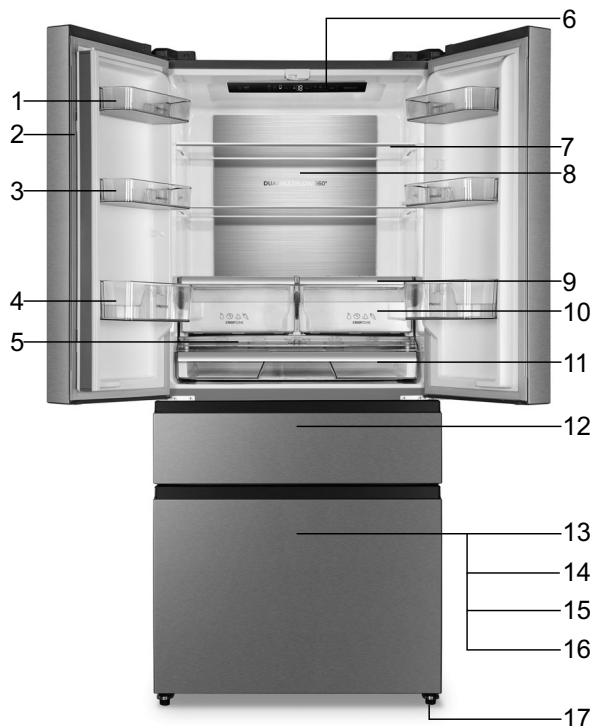

1. Police na vratih
2. Gibljivo predelno tesnilo
3. Police na vratih
4. Police na vratih
5. Pokrov predala Fresh Zone
6. Elektronski upravljalni elementi
7. Police iz kaljenega stekla
8. Kovinska prevleka elementa za akumulacijo hladu
9. Pokrov predala za sadje in zelenjavo

10. Predal za sadje in zelenjavo
11. Predal Fresh Zone
12. Večfunkcijski predal
13. Zamrzovalnik
14. Zgornji predal zamrzovalnika
15. Spodnji predal zamrzovalnika
16. Pregrada v spodnjem predalu zamrzovalnika
17. Nastavljiva noga

Opomba: Zaradi neprestanih sprememb na naših proizvodih je možno, da se bo vaš hladilnik nekoliko razlikoval od hladilnika, opisanega v teh Navodilih za uporabo, vendar njegove funkcije in načini uporabe ostajajo enaki. Če potrebujete več prostora v zamrzovalniku, lahko odstranite predale (razen spodnjega zamrzovalnega predala) ter pladenj za led.

NADZORNA PLOŠČA IN UPRAVLJANJE APARATA

Pri uporabi svojega aparata uporabljajte naslednje upravljalne elemente. Vaš aparat omogoča funkcije in načine delovanja, ki so prikazani na nadzornih ploščah, predstavljenih na spodnjih slikah. Ob prvem vklopu aparata se vklopi tudi osvetlitev ikon na nadzorni plošči. Če ne pritisnete nobene tipke, vrata pa so zaprta, osvetlitev ugasne.



Nastavitev temperature

Priporočamo, da ob prvem vklopu aparata nastavite temperaturo hladilnega dela na 4 °C, temperaturo predala za ohranjanje svežine («my fresh choice» – moja sveža izbira) na -7 °C, temperaturo zamrzovalnega dela pa na -18 °C. Če želite spremeniti temperaturo, upoštevajte spodnja navodila.

Pozor! Ko nastavite temperaturo, dejansko nastavite povprečno temperaturo za celoten hladilni del. Dejanska temperatura v posameznem predelu aparata se lahko razlikuje od temperature, prikazane na nadzorni plošči, odvisno od tega, koliko hrane je v posameznem predelu in kje znotraj vsakega predela se ta hrana nahaja. Temperatura okolja oz. prostora, v katerem je aparat nameščen, lahko prav tako vpliva na dejansko temperaturo v njegovi notranjosti.



1. Hladilnik fridge

Tipko »ZONE« pritisnite tolikokrat, da zasveti ikona za hladilnik. Nato s pritiskanjem na tipko »TEMP« nastavite želeno temperaturo v hladilniku med 8 °C in 2 °C. Temperatura se bo z vsakim pritiskom na tipko znižala za 1 °C, na prikazovalniku temperature hladilnika pa bo prikazana ustrezna vrednost, in sicer v naslednjem zaporedju:

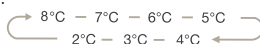

2. Večfunkcijski predal convert

Tipko "ZONE" pritisnite tolikokrat, da zasveti ikona za večfunkcijski predal ("Convert"). Nato s pritiskanjem na tipko "TEMP" nastavite želeno temperaturo med 5 °C in -20 °C. Na prikazovalniku temperature bo prikazana ustrezna vrednost, in sicer v naslednjem zaporedju:

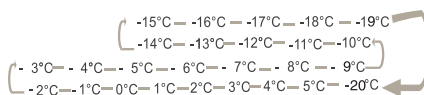

3. Zamrzovalnik freezer

Tipko "ZONE" pritisnite tolikokrat, da zasveti ikona za zamrzovalnik ("Freezer"). Nato s pritiskanjem na tipko "TEMP" nastavite želeno temperaturo med -14 °C in -24 °C. Na prikazovalniku temperature zamrzovalnika bo prikazana ustrezna vrednost, in sicer v naslednjem zaporedju:

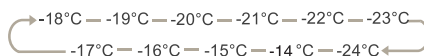

4. Intenzivno ohlajanje Super Cool

S funkcijo intenzivnega ohlajanja oz. Super Cool lahko svojo hrano ohladite veliko hitreje, zaradi česar bo hrana sveža dlje.

Aktivirajte to funkcijo s pritiskom na tipko "MODE". Signalna lučka za intenzivno ohlajanje zasveti in na prikazovalniku temperature za hladilni del bo prikazana temperatura 2 °C.

- Funkcija intenzivnega ohlajanja (Super Cool) se samodejno izklopi po 3 urah; na prikazovalniku temperature v hladilniku bo prikazana temperatura 2 °C.

- Ko je funkcija intenzivnega ohlajanja vklopljena, jo lahko izklopite s pritiskom na tipko »MODE«. Temperatura hladilnika se nato vrne na prejšnjo nastavitvev.



5. Intenzivno zamrzovanje Super Freeze

S funkcijo intenzivnega zamrzovanja (Super Freeze) lahko hitro znižate temperaturo v zamrzovalniku in zamrznete hrano hitreje kot običajno. Ta funkcija tudi omogoča, da ohranite vitamine in hranilno vrednost sveže hrane dlje. Aktivirajte to funkcijo s pritiskom na tipko "MODE". Signalna lučka za intenzivno zamrzovanje ("Super Freeze") zasveti in na prikazovalniku temperature za zamrzovalni del bo prikazana temperatura -24 °C.

- Funkcija intenzivnega zamrzovanja se samodejno izklopi po 52 urah.
- Ko je funkcija intenzivnega zamrzovanja vklopljena, jo lahko s pritiskom na tipko »MODE«. Temperatura zamrzovalnika se nato vrne na prejšnjo nastavitvev. Opomba: Ko izbirate funkcijo Super Freeze, se prepričajte, da v zamrzovalniku ni pijač v steklenicah ali pločevinkah (zlasti gaziranih pijač), saj lahko le-te eksplodirajo.



6. Počitnice Holiday

Ko je aktivirana funkcija za počitnice, se temperatura hladilnika samodejno nastavi na 15 °C, da je v tem času poraba energije čim nižja. Temperatura zamrzovalnega dela se samodejno nastavi na -18 °C.

Pomembno! Ko je hladilnik v počitniškem načinu, v njem ne shranjujte hrane. Ko je aktiven počitniški način, ga lahko izklopite s pritiskom na tipko "MODE". Temperatura hladilnika se nato vrne na prejšnjo nastavitvev.

7. POWER (moč) power On/Off 3s

Pritisnite tipko "POWER" in jo držite 3 sekunde, da vklopite aparat. Če želite izklopiti aparat, ponovno pritisnite to tipko in jo držite 3 sekunde.

8. Alarm odprtih vrat

Če pustite katera koli vrata odprta dlje kot 2 minuti, se sprožita alarm in zvočni signal, na nadzorni plošči pa se izpiše "dr".

V primeru alarma odprtih vrat se oglasi pisk trikrat na minuto, osem minut kasneje pa piskanje samodejno preneha.

Da bi prihranili energijo, poskrbite, da vrata nikoli ne bodo odprta predolgo. Alarm odprtih vrat lahko izklopite tako, da zaprete vrata.

UPORABA VAŠEGA APARATA

Vaš aparat ima pripomočke, navedene v poglavju »Opis aparata«. Tam je podan njihov splošni opis, na tem mestu pa podajamo navodila o tem, kako jih pravilno uporabite.

Police na vratih

Na teh policah lahko shranjujete jajca, tekočine v pločevinkah, pijačo v steklenicah, zavojčke hrane itd. Na police na vratih ne postavljajte prevelikega števila težkih predmetov.

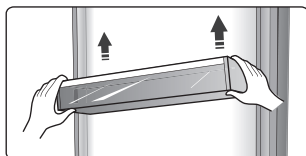

Vse police na vratih hladilnika lahko za lažje čiščenje v celoti odstranite.

Opomba: Na polici so tudi posode za jajca.

Polica

V hladilnem delu aparata sta dve stekleni polici. Njuno višino lahko poljubno nastavite, kakor vam najbolj ustreza.

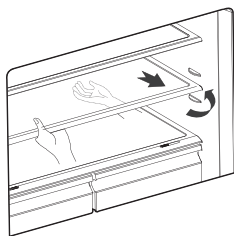

- Če želite odstraniti polico, jo nežno povlecite naprej, dokler se ne sname z vodila police.
- Ko ponovno nameščate polico, se prepričajte, da je noben drug predmet ne ovira, nato pa jo nežno potisnite nazaj v njen položaj.

Pokrov predala za sadje in zelenjavo

- Ta pokrov preprečuje, da bi zelenjava izgubila vlago. Vlažnost v predalih lahko nastavite z drsnikom.

Predal za sadje in zelenjavo ter nastavitve vlažnosti

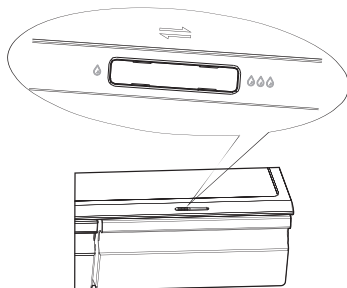

- Drsnik na nastavitve vlažnosti prilagaja zračni tok v predalu; višji pretok zraka pomeni nižjo vlažnost. Če želite povečati vlažnost, potisnite drsnik v desno.
- Višje nastavitve vlažnosti so priporočene za zelenjavo, medtem ko je nižja stopnja vlažnosti primernejša za ohranjanje svežine sadja.

Predal za sadje in zelenjavo

Predal za sadje in zelenjavo, nameščen na teleskopskih vodilih, je namenjen shranjevanju zelenjave in sadja.

Uporaba zamrzovalnega predala

Zamrzovalni predali so primerni za shranjevanje hrane, ki jo je treba zamrzniti, npr. mesa, sladoleda in podobnega.

Pozor! Poskrbite, dav zamrzovalniku niso shranjene steklenice, saj lahko počijo, če njena vsebina zamrzne.

Uporaba hladilnega dela

Hladilni del je primeren za shranjevanje zelenjave in sadja. Da bi preprečili izgubo vlage in mešanje okusa z drugo hrano, priporočamo, da različne vrste hrane pakirate ločeno.

Pozor!

Nikoli ne zaprite vrat aparata, kadar so police, predali ali teleskopska vodila izvlečeni, saj lahko tako poškodujete aparat.

Upoštevajte naslednje preproste napotke za odstranitev predala za zelenjavo ali predala v zamrzovalniku, preden začnete s čiščenjem. Izpraznite predal za zelenjavo; izvlecite ga, da bo povsem odprt. Privzdignite predal za zelenjavo iz vodil ob strani. Vodila potisnite povsem nazaj v aparat, da preprečite poškodbe pri zapiranju vrat.

Da preprečite kontaminacijo hrane, prosimo, upoštevajte naslednja navodila.

- Če so vrata predolgo odprta, lahko pride to znatnega povišanja temperature v vseh predelih vašega aparata.
- Redno čistite površine, ki so v stiku s hrano, ter dostopne dele sistemov za odvajanje vode.
- Surovo meso in ribe shranjujte v ustrezni embalaži v hladilniku, tako da ni v stiku z drugo hrano in da se tekočina z njih ne cedi po drugi hrani.
- Zamrzovalniki, katerih zmogljivost je označena z dvema zvezdicama, so primerni za shranjevanje že zamrznjene hrane, shranjevanje ali izdelavo sladoleda ter izdelavo ledenih kock.
- Predeli oz. zamrzovalniki, katerih zmogljivost je označena z eno, dvema ali tremi zvezdicami, niso primerni za zamrzovanje sveže hrane.

Št.	Tip predela aparata	Ciljna temperatura shranjevanja (°C)	Primerna hrana
1	Hladilnik	+2 ≤ +8	Jajca, kuhana hrana, hrana v embalaži, sadje in zelenjava, mlečni izdelki, torte; pijača in druge vrste hrane, ki niso primerne za zamrzovanje.
2	(***)* – Zamrzovalnik	≤ -18	Morska hrana in morski sadeži (ribe, rakci, školjke), sladkovodna hrana, mesni izdelki (priporočen čas shranjevanja je 3 mesece – s časom izgubljajo hranilno vrednost in okus); primerno za zamrzovanje sveže hrane.
3	*** – Zamrzovalnik	≤ -18	Morska hrana in morski sadeži (ribe, rakci, školjke), sladkovodna hrana, mesni izdelki (priporočen čas shranjevanja je 3 mesece – s časom izgubljajo hranilno vrednost in okus). Ni primerno za zamrzovanje sveže hrane.
4	** – Zamrzovalnik	≤ -12	Morska hrana in morski sadeži (ribe, rakci, školjke), sladkovodna hrana, mesni izdelki (priporočen čas shranjevanja je 2 meseca – s časom izgubljajo hranilno vrednost in okus). Ni primerno za zamrzovanje sveže hrane.

5	* – Zamrzovalnik	≤ -6	Morska hrana in morski sadeži (ribe, rakci, školjke), sladkovodna hrana, mesni izdelki (priporočen čas shranjevanja je 1 mesec – s časom izgubljajo hranilno vrednost in okus). Ni primerno za zamrzovanje sveže hrane.
6	0 zvezdic	$-6 \leq 0$	Sveža svinjina, govedina, ribe, piščanec, nekatera pakirana predelana hrana itd. (priporočeno je zaužitje še isti dan, po možnosti ne kasneje kot po 3 dneh).
7	Hladilni predal	$-2 \leq +3$	Sveža/zamrznjena svinjina, govedina, piščanec, sladkovodna hrana itd. (7 dni pod 0 °C; če je temperatura nad 0 °C, je priporočeno zaužitje isti dan, po možnosti pa ne kasneje kot po 2 dneh) Morska hrana (če je temperatura nižja od 0 °C, 15 dni; shranjevanje nad temperaturo 0 °C ni priporočeno)
8	Predal za svežo hrano	$0 \leq +4$	Sveža svinjina, govedina, ribe, piščanec, kuhana hrana itd. (priporočeno je zaužitje še isti dan, po možnosti ne kasneje kot po 3 dneh)
9	Vino	$+5 \leq +20$	Rdeče vino, belo vino, peneče vino itd.

Opomba: prosimo, shranjujte različne vrste hrane v ustreznih predelih ali predalih v hladilno-zamrzovalnem aparatu, v katerih temperatura shranjevanja ustreza posameznemu živilskemu izdelku.

- Če pustite hladilno-zamrzovalni aparat prazen dalj časa, ga izklopite, odtalite, očistite, posušite ter pustite vrata odprta, da preprečite nastanek plesni v aparatu.

Čiščenje avtomata za hladno vodo (velja za aparate z avtomatom za hladno vodo):

- Očistite rezervoar za vodo, če ga niste uporabljali 48 ur. Izperite sistem za dovod vode.

KORISTNI NASVETI

Nasveti za varčevanje z energijo

Priporočamo, da upoštevate naslednje nasvete za varčevanje z energijo.

- Preprečite, da bi bila vrata aparata odprta predolgo.
- Poskrbite, da aparat ne bo v bližini virov toplote (neposredna sončna svetloba, električna pečica ali štedilnik itd.).
- Ne nastavljajte nižje temperature aparata, kot je potrebno.
- V aparatu ne shranjujte tople hrane ali hlapljivih tekočin.
- Aparat postavite v prostor z dobrim prezračevanjem in nizko stopnjo vlažnosti. Prosimo, glejte poglavje »Namestitev vašega novega aparata«.
- Diagram v teh navodilih kaže pravilno kombinacijo predalov, predalov za sadje in zelenjavo ter polic. Upoštevajte to kombinacijo, saj omogoča največjo energijsko učinkovitost.

Nasveti za shranjevanje hrane v hladilno-zamrzovalnem aparatu

- Ne shranjujte tople ali vroče hrane neposredno v hladilniku ali zamrzovalniku, saj se bo temperatura v aparatu povečala in kompresor bo deloval intenzivneje.
- Pokrijte ali zavijte hrano, še posebej, če ima močan vonj ali okus.
- Pri zlaganju hrane v hladilnik bodite pozorni, da bo lahko zrak nemoteno krožil okrog nje.
- Meso (vse vrste): zavijte ga v polietilensko folijo in ga postavite na stekleno polico nad predalom za zelenjavo. Vedno upoštevajte dovoljen ali priporočen čas shranjevanja hrane v aparatu in hrano porabite do datumov, ki jih navajajo proizvajalci.
- Kuhana hrana, hladne jedi itd.:
- To hrano je treba pokriti in postaviti na katero koli polico.
- Sadje in zelenjava:
- Sadje in zelenjavo shranite v predal za sadje in zelenjavo.
- Maslo in sir zavijte v nepredušno folijo oz. folijo za živila.
- Priporočamo, da vsak zavoj zamrznjene hrane označite ter nanj navedete datum, da boste lahko spremljali, kako dolgo je hrana že v zamrzovalniku.

Nasveti za shranjevanje zamrznjene hrane

- Prepričajte se, da je bila zamrznjena hrana v trgovini pravilno shranjena oz. skladiščena.
- Ko se hrana odtali, hitro izgubi kakovost in je ni priporočljivo ponovno zamrzniti. Ne prekoračite obdobja shranjevanja oz. roka uporabe, ki ha navaja proizvajalec hrane.

Izklop aparata

Če morate aparat izklopiti za daljše obdobje, upoštevajte naslednje napotke, da preprečite pojav plesni.

1. Iz aparata odstranite vso hrano.
2. Izvlecite vtikač iz vtičnice.
3. Temeljito očistite in posušite notranjost aparata.
4. Poskrbite (s primerno zagozdo), da bodo vsa vrata nekoliko odprta, da bo omogočeno kroženje zraka.

ČIŠČENJE IN NEGA APARATA

Iz higienskih razlogov je treba aparat (vključno s pripomočki v njegovi zunanosti in notranosti) redno čistiti – vsaj vsaka dva meseca).

Opozorilo!

Aparat med čiščenjem ne sme biti priključen na električno omrežje. Nevarnost električnega udara! Preden začnete s čiščenjem z vzdrževalnimi opravili, izklopite aparat in izvlecite vtičač iz vtičnice.

Čiščenje zunanosti aparata

Da bi ohranili lep videz svojega aparata, ga redno čistite.

- Obrišite nadzorno ploščo (digitalno ploščo ter ploščo s prikazovalnikom) s čisto mehko krpo.
- Ne škropite neposredno po površini aparata, temveč raje poškopite krpo, s katero čistite aparat. Tako omogočite enakomerno razporeditev vlage po površini.
- Očistite vrata, ročaje ter ter površine ohišja aparata z blagim detergentom, nato pa jih obrišite do suhega z mehko krpo.

Opozorilo!

- Ne uporabljajte ostrih predmetov, saj lahko z njimi opraskate površino.
- Za čiščenje ne uporabljajte razredčil, detergentov za pranje avtomobilov, belil, eteričnih olj, grobih oz. abrazivnih čistil ali organskih topil, kot je benzen, saj lahko z njimi poškodujete površino aparata ali celo povzročite požar.

Čiščenje notranosti aparata

Redno čistite notranost aparata. Aparat boste lažje očistili, ko v njem ne bo veliko hrane. Za temeljitejše čiščenje lahko odstranite predale in police. Notranost zamrzovalnega dela aparata obrišite z blago raztopino sode bikarbone v vodi, nato pa jo izperite s toplo vodo, in sicer s pomočjo ožete gobe ali krpe. Preden ponovno namestite police in košare oz. predale, obrišite površino sten aparata do suhega.

Temeljito posušite vse površine in snemljive dele, preden jih ponovno namestite.

Čeprav je odtajanje tega aparata samodejno, se lahko na notranjih stenah zamrzovalnega dela aparata nabere plast zmrzali, še posebej, če vrata zamrzovalnika pogosto odpirate oz. če jih puščate odprta predolgo. Če je plast ledu oz. zmrzali predebela, izberite čas, ko je zamrzovalnik skoraj prazen, in takrat storite naslednje:

1. Odstranite hrano in košare ter druge pripomočke. Aparat izklopite izklopite aparat iz električnega omrežja in pustite vrata zamrzovalnega dela odprta. Temeljito prezračite prostor, v katerem se nahaja aparat, da pospešite postopek.
2. Ko je odtajanje končano, očistite zamrzovalnik, kot je opisano zgoraj.

Opozorilo!

Za odstranjevanje zmrzali oz. ledu iz zamrzovalnika ne uporabljajte ostrih predmetov. Aparat ponovno priključite na električno omrežje in vklopite šele, ko je notranjost popolnoma suha.

Menjava žarnice LED

Opozorilo: Žarnico LED mora zamenjati ustrezno usposobljena oseba. Če je žarnica LED poškodovana, ravnajte v skladu z naslednjimi napotki:

1. Izklopite aparat iz električnega omrežja.
2. Odstranite pokrov žarnice, tako da ga privzdignete. Nato izvlecite žarnico LED.
3. Z eno roko držite za žarnico LED. Z drugo roko pritisnite zapah grla oz. priključka žarnice in izvlecite žarnico.
4. Nadomestite žarnico LED, pri tem pa pazite, da jo ustrezno vstavite v ustrezno grlo. Nato ponovno namestite pokrov žarnice.

ODPRAVLJANJE TEŽAV

Če naletite na težavo pri uporabi svojega aparata ali če vas skrbi, da vaš aparat ne deluje pravilno, lahko preprosto preverite nekaj možnih vzrokov težav, preden pokličete servis. Ti možni vzroki so navedeni v nadaljevanju.

Opozorilo! Ne poskušajte sami popraviti aparat. Če ste preverili vse, kar je navedeno v spodnji tabeli, težava pa se še veno pojavlja, pokličite pooblaščenega oz. ustrezno usposobljenega strokovnjaka za elektrotehniko, pooblaščenega serviserja ali trgovino, v kateri ste kupili aparat.

Težava	Možen vzrok in rešitev
Aparat ne deluje pravilno.	<ul style="list-style-type: none">• Preverite, če je vtičač pravilno vstavljen v vtičnico.• Preverite varovalko oz. tokokrog v vaši električni napeljavi. Če je treba, zamenjajte varovalko.• Temperatura okolja je prenizka. Poskušajte znižati nastavljeno temperaturo aparata, da odpravite to težavo.• Običajno je, da hladilnik ne deluje med ciklom samodejnega odtajanja ali za kratek čas po tem, vklopite aparat, saj tako aparat varuje kompresor.
Neprijetne vonjave iz hladilnega in/ali zamrzovalnega dela.	<ul style="list-style-type: none">• Morda je treba očistiti notranjost aparata.• Določene vrste hrane, posode za hrano ali embalaža hrane povzročajo neprijeten vonj.
Hrup oz. nenavadni zvoki iz aparata.	<p>Naslednji zvoki so povsem običajni:</p> <ul style="list-style-type: none">• Zvoki delovanja kompresorja.• Zvok zračnega toka, ki ga poganja majhen ventilator v zamrzovalnem delu ali v drugih delih aparata.• Brbotajoč zvok, podoben vretju vode.• Pokljanje med samodejnim odtajanjem.• Klikli pred zagonom kompresorja. <p>Drugi nenavadni zvoki so lahko posledica vzrokov, navedenih v nadaljevanju. Da bi jih odpravili, bo morda treba preveriti naslednje in ustrezno ukrepati.</p> <ul style="list-style-type: none">• Hladilnik ne stoji povsem vodoravno.• Hrbtina stena hladilnika se dotika stene.• Steklenica, pločevinka ali posoda v hladilniku se je prevrnila ali se kotali.

Težava	Možen vzrok in rešitev
Hladilni sistem deluje neprekinjeno.	<p>Normalno je, da pogosto slišite zvok delovanja aparata. V naslednjih okoliščinah bo hladilni sistem deloval dlje in pogosteje:</p> <ul style="list-style-type: none"> • Temperatura je nastavljena na nižjo raven, kot bi bilo potrebno. • Nedavno ste v aparat postavili večjo količino tople hrane. • Temperatura v okolici aparata je previsoka. • Vrata so odprta predolgo ali prepogosto. • Aparat ste ravno namestili ali pa je bil dolgo časa izklopljen.
V notranjosti aparata nastane plast ledu oz. zmrzali.	<ul style="list-style-type: none"> • Preverite, če so prezračevalne reže zamašene ali če jih ovira hrana v hladilniku in poskrbite, da bo hrana v hladilnik postavljena tako, da bo omogočeno zadostno prezračevanje. Preverite, če so vrata povsem zaprta. Navodila za odstranitev zmrzali najdete v poglavju o čiščenju in negi.
Temperatura v notranjosti je previsoka.	<ul style="list-style-type: none"> • Morda ste pustili vrata odprta predolgo ali ste jih odpirali prepogosto; morda so vrata odprta, ker jih nekaj ovira; morda ob strani aparata, za aparatom in nad njim ni dovolj prostora.
Temperatura v notranjosti je prenizka.	<ul style="list-style-type: none"> • Povišajte temperaturo, tako da upoštevate navodila v poglavju "Nadzorna plošča in upravljanje aparata".
Vrat ni mogoče z lahkoto zapreti.	<ul style="list-style-type: none"> • Preverite, če je zgornji del hladilnika nagnjen nazaj za 10 do 15 mm, kar omogoča samodejno zapiranje vrat, ali če kakšen predmet v notranjosti hladilnika preprečuje, da bi se vrata povsem zaprla.
Voda kaplja po tleh.	<p>Posoda z vodo (ki se nahaja pri dnu na hrbtne strani aparata) morda ni ustrezno uravnana; morda odtočni žleb (ki se nahaja pod zgornjim delom kompresorja) ni ustrezno nameščen, da bi lahko usmerjal vodo v to posodo; ali pa je odtočni žleb za vodo zamašen. Morda bo treba hladilnik odmakniti proč od stene, da boste lahko preverili posodo z vodo in odtočni žleb. Preverite, če je bil morda hladilnik dlje časa izklopljen. V tem primeru se lahko led v posodi stali in voda steče na tla.</p>

Težava	Možen vzrok in rešitev
Luč ne deluje.	<ul style="list-style-type: none"> • Morda je žarnica LED poškodovana. Napotke glede menjave žarnic LED najdete v poglavju o čiščenju in negi aparata. • Nadzorni sistem je onemogočil delovanje luči, ker so vrata odprta predolgo. Zaprite vrata in jih ponovno odprite, da ponovno vklopite žarnice.
Avtomat ne proizvaja oz. dozira ledu.	<ul style="list-style-type: none"> • Ali je hranilnik vode pravilno oz. natančno nameščen? Poskrbite, da bo v hranilniku vode dovolj vode. • Ste ročno zaustavili izdelavo ledu oz. delovanje ledomata? Preverite, če se izbrali bodisi led v kockah ("Cubed") bodisi zdrobljen led ("Crushed"). • Se je v ledomatu ali žlebu zagostila kakšna kocka ledu? • Je temperatura zamrzovalnika previsoka? Poskusite nastaviti nižjo temperaturo v zamrzovalniku.
Avtomat za hladno vodo ne deluje	<ul style="list-style-type: none"> • Ali je hranilnik vode pravilno oz. natančno nameščen? Poskrbite, da bo v hranilniku vode dovolj vode. • Je cev za vodo počena ali upognjena? Poskrbite, da bo cev za vodo prosta in da ne bo ovir za tok vode. • Ali je hranilnik vode zamrznjen, ker je temperatura hladilnika prenizka? Poskusite na nadzorni plošči nastaviti višjo temperaturo hladilnika. • Ali črpalka za vodo deluje?
Iz hladilnika slišite brbotanje vode.	<ul style="list-style-type: none"> • To je normalno. Brbotanje je posledica pretakanja hladilne tekočine oz. hladilnega sredstva skozi hladilnik.

ODLAGANJE ODSLUŽENEGA APARATA

Aparat je prepovedano odložiti kot gospodinjski odpadek

Materiali za embalažo

Materiale za embalažo, na katerih je simbol za recikliranje, je možno reciklirati. Embalažo odložite v ustrezen zabojnik za odpadke, da bo možno njeno recikliranje.

Preden zavržete odsluženi aparat

1. Izvlecite vtikač iz vtičnice.
2. Odrežite priključno vrstico in jo, skupaj z vtikačem, zavržite.

Opozorilo! Hladilniki vsebujejo hladilno sredstvo in pline v izolaciji. Odlaganje hladilnega sredstva in plinov, ko je aparat odslužen, mora biti opravljeno profesionalno, saj lahko sicer pride do poškodb oči ali do vžiga. Preden na ustrezen način odložite aparat se prepričajte, da cevi tokokroga hladilnega sredstva niso poškodovane.

PRAVILNO ODSTRANJEVANJE PROIZVODA	
	<p>Simbol na izdelku ali njegovi embalaži označuje, da z izdelkom ni dovoljeno ravnati kot z običajnimi gospodinjskimi odpadki. Izdelek odpeljite na ustrezno zbirno mesto za predelavo električne in elektronske opreme. S pravilnim načinom odstranjevanja izdelka boste pomagali preprečiti morebitne negativne posledice in vplive na okolje in zdravje ljudi, ki bi se lahko pojavile v primeru nepravilnega odstranjevanja izdelka. Za podrobnejše informacije o odstranjevanju in predelavi izdelka se obrnite na pristojen mestni organ za odstranjevanje odpadkov, komunalno službo ali na trgovino, v kateri ste izdelek kupili.</p>

Gorenje, d.o.o.

Partizanska 12

SI - 3320 Velenje, Slovenija

info@gorenje.com

www.gorenje.com