

RO

gorenje

INSTRUCȚIUNI DETALIAȚE DE UTILIZARE

A FRIGIDERULUI ȘI
CONGELATORULUI
VERTICAL



Vă mulțumim pentru încrederea pe care ați arătat-o achiziționând aparatul nostru, care este conceput pentru a vă simplifica viața. Pentru a ușura utilizarea produsului, am furnizat instrucțiuni detaliate de utilizare și instrucțiuni de instalare furnizate pe o foaie separată. Instrucțiunile vă vor permite să cunoașteți noul dumneavoastră aparat cât mai curând posibil.

Vă dorim să îl utilizați cu multă plăcere.

Aparatul este destinat exclusiv pentru uz casnic.

Frigiderul este destinat depozitării alimentelor proaspete la temperaturi de peste 0°C.

Congelatorul este destinat congelării alimentelor proaspete și depozitării pe termen lung a alimentelor congelate (până la un an, în funcție de tipul de alimente).

Vizitați site-ul nostru unde puteți introduce numărul modelului aparatului dumneavoastră, indicat pe plăcuța cu date tehnice sau în fișa de garanție, pentru a găsi o descriere detaliată a aparatului dumneavoastră, sfaturi privind utilizarea, depanarea, informații despre service, instrucțiuni de utilizare etc.



<http://www.gorenje.com>



Avertizare de siguranță importantă

CUPRINS

4 ATENȚIONĂRI ȘI PRECAUȚII IMPORTANTE 4 Informații de siguranță și avertisment	INTRODUCERE
11 INSTALAREA NOULUI DUMNEAVOASTRĂ APARAT ELECTROCASNIC 14 DESCRIEREA APARATULUI 15 PANOUL DE COMANDĂ 18 UTILIZAREA APARATULUI	DESCRIEREA APARATULUI
22 SFATURI SI RECOMANDĂRI UTILE 23 CURĂȚARE ȘI ÎNGRIJIRE	DEZGHEȚAREA ȘI CURĂȚAREA APARATULUI
25 DEPANARE 28 ELIMINAREA APARATULUI	DIVERSE

ATENȚIONĂRI ȘI PRECAUȚII IMPORTANTE



INFORMAȚII DE SIGURANȚĂ ȘI AVERTISMENT

Pentru siguranța dumneavoastră, citiți cu atenție acest manual, inclusiv indicațiile și avertismentele, înainte de instalarea și prima utilizare a aparatului electrocasnic. Pentru a evita greșelile inutile și accidentele, este important să vă asigurați că toate persoanele care vor folosi aparatul sunt familiarizate cu modul de funcționare al acestuia și cu dispozitivele de siguranță. Păstrați aceste instrucțiuni și asigurați-vă că rămân împreună cu aparatul în cazul în care acesta este mutat sau vândut, astfel încât oricine îl folosește de-a lungul duratei sale de viață utilă, să fie informat asupra modului de utilizare și a avertismentelor de siguranță.

Pentru a garanta siguranța oamenilor și a bunurilor, respectați avertismentele incluse în acest manual de utilizare, având în vedere că producătorul nu este responsabil pentru daunele cauzate prin omisiune.

Siguranța copiilor și a altor persoane vulnerabile

Conform standardelor EN

Acest aparat poate fi folosit de copii începând cu vârsta de 8 ani și de persoane cu capacități fizice, senzoriale sau psihice reduse sau persoane căror le lipsesc experiența și cunoștințele necesare, cu condiția să fie supravegheate sau să fi primit instrucțiuni privind utilizarea în siguranță a aparatului și să înțeleagă pericolele implicate. Copiilor le este interzis să se joace cu aparatul. Curățarea și întreținerea aparatului nu trebuie lăsate în seama copiilor fără supraveghere.

Copiii cu vârsta între 3 și 8 ani pot încărca și scoate alimente în/din aparatele de răcit.

Conform standardelor IEC

Acest aparat nu este destinat utilizării de către persoane (inclusiv copii) cu capacități fizice, senzoriale sau psihice reduse sau persoane căror le lipsesc experiența și cunoștințele necesare, cu excepția cazului în care sunt supravegheate de către sau au primit instrucțiuni privind utilizarea aparatului de la o persoană responsabilă pentru securitatea lor.

- Țineți toate ambalajele la distanță de copii, din cauza riscului de sufocare.
- Când aruncați aparatul, scoateți ștecărul din priză, tăiați cablul de conectare (cât mai aproape de aparat cu putință) și scoateți ușa pentru a evita situațiile în care copii care se joacă să sufere un șoc electric sau să se închidă în interiorul unității.
- Dacă acest aparat cu garnituri de ușă magnetice va înlocui un aparat mai vechi cu încuietoare (sistem de închidere) cu arc pe ușă sau pe capac, asigurați-vă că încuietoarea cu arc este inutilizabilă înainte de a arunca aparatul vechi. Aceasta pentru a evita ca aparatul să devină o capcană mortală pentru copii.



Siguranță generală

- **AVERTISMENT** — Acest aparat este destinat uzului casnic sau în medii similare, cum ar fi
 - bucătării pentru angajați în magazine, birouri și alte medii de lucru;
 - ferme și de către clienți în hoteluri, moteluri și alte tipuri de medii rezidențiale;
 - medii de tip pensiune;
 - livrare la domiciliu și moduri de vânzare diferite de cele cu amănuntul.

- AVERTISMENT — Nu depozitați în acest aparat substanțe explozive cum ar fi pulverizatoare cu lichid inflamabil.
- AVERTISMENT — În cazul defectării cablului de alimentare, acesta trebuie înlocuit de producător, un reprezentant autorizat sau persoane calificate în mod similar, pentru a evita pericolele.
- AVERTISMENT — Nu blocați orificiile de aerisire în montura aparatului sau în orice structură în care acesta este încastrat.
- AVERTISMENT — Nu utilizați dispozitive mecanice sau orice alte mijloace pentru a grăbit procesul de dezghețare, cu excepția celor recomandate de producător.
- AVERTISMENT — Nu avariați circuitul frigorific.
- AVERTISMENT — Nu folosiți aparate electrice în compartimentele de depozitare a alimentelor, cu excepția celor de tipul recomandat de producător.
- AVERTISMENT — Agentul frigorific și gazul izolan sunt inflamabile. Pentru a vă debarasa de aparat, contactați un centru autorizat de eliminare a deșeurilor. Nu expuneți flăcărilor.
- AVERTISMENT — Când poziționați aparatul, asigurați-vă că nu blocați sau defectați cablul de alimentare.
- AVERTISMENT — Nu amplasați multiple prize portabile sau surse de alimentare portabile în spatele aparatului.

Înlocuirea becului LED

- AVERTISMENT — Becul LED nu trebuie înlocuit de utilizator! În cazul în care becul LED se defectează, contactați serviciul de asistență pentru consumatori.

Agentul frigorific

Agentul frigorific (R600a) este păstrat în circuitul frigorific al aparatului, un gaz natural cu un nivel ridicat de

compatibilitate cu mediul înconjurător, fiind totuși inflamabil. Asigurați-vă că nici unul dintre elementele circuitului frigorific nu este avariat în timpul transportului și instalării aparatului.

Agentul frigorific (R600a) este inflamabil.

- **AVERTISMENT** — Frigiderele conțin agent frigorific și gaze în izolație. Agentul frigorific și gazele trebuie eliminate de persoane calificate, deoarece pot produce vătămare oculară sau incendiu. Asigurați-vă că sistemul de țevi al circuitului agentului frigorific nu este avariat înainte de eliminare.



Atenție: risc de incendiu

În cazul în care circuitul frigorific este avariat:

- Evitați flăcările deschise și sursele de inflamare.
- Aerisiți bine încăperea în care se află aparatul.

Este periculos să schimbați specificațiile sau să modificați produsul în orice fel.

Orice defecțiune a cablului poate provoca un scurtcircuit, incendiu și/sau șoc electric.



Siguranța electrică

- Cablul de alimentare nu trebuie prelungit.
- Asigurați-vă că ștecărul nu este strivit sau avariat. Un ștecher strivit sau avariat se poate supraîncălzi și poate provoca incendiu.
- Asigurați-vă că puteți accesa fișa aparatului onectată la rețeaua electrică.
- Nu trageți de cablul de alimentare.
- Dacă priza murală este slăbită, nu introduceți ștecărul în ea. Există riscul de șoc electric sau incendiu.

- Nu utilizați aparatul fără capacul lămpii de iluminat din interior.
- Frigiderul trebuie alimentat numai cu curent alternativ monofazat de 220-240V/50Hz. Dacă fluctuația tensiunii în sectorul utilizatorului este atât de mare încât tensiunea să depășească acest interval, ca măsură de siguranță, trebuie să folosiți un stabilizator de tensiune cu curent alternativ de mai mult de 350W. Frigiderul trebuie să folosească o priză dedicată, nu una comună cu alte aparate electrocasnice. Ștecărul trebuie să corespundă prizei cu împământare.

Utilizarea cotidiană

- Nu țineți în frigider gaz sau lichide inflamabile. Există riscul de explozie.
- Nu utilizați dispozitive electrice în aparatul electrocasnic (ex. mașini electrice de înghețată, mixere, etc.).
- Când deconectați aparatul, scoateți întotdeauna ștecărul din priza electrică. Nu trageți de cablu.
- Nu puneți obiecte fierbinți în apropierea pieselor din plastic ale acestui aparat.
- Nu puneți produse alimentare direct în dreptul orificiului de evacuare a aerului aflat pe peretele din spate.
- Depozitați alimentele congelate preambalate conform instrucțiunilor producătorului alimentelor congelate.
- Respectați cu strictețe recomandările producătorului privind depozitarea. Consultați instrucțiunile de depozitare relevante.
- Nu țineți băuturi carbonatate sau gazoase în congelator, deoarece se creează presiune asupra recipientului, ceea ce îl poate face să explodeze producând daune aparatului.
- Nu puneți alimente direct în dreptul orificiului de evacuare a aerului aflat pe peretele din spate, deoarece aceasta poate cauza explozia alimentelor producând daune aparatului.

- Alimentele congelate pot produce degerături dacă sunt consumate imediat după scoaterea din congelator.
- Nu țineți aparatul în lumina directă a razelor soarelui.
- Țineți lumânările aprinse, lămpile și alte obiecte cu flacără deschisă departe de aparat.
- Aparatul este destinat numai alimentelor și/sau băuturilor pentru uz casnic obișnuit, conform instrucțiunilor din acest manual.
- Aparatul este greu. Procedați cu precauție când îl mutați.
- Nu scoateți și nici nu atingeți obiecte aflate în congelator dacă aveți mâinile umede/ude, deoarece acest lucru poate cauza iritația pielii sau degerături.
- Nu vă urcați niciodată pe baza, sertarele, ușile, etc. aparatului, și nici nu le folosiți ca suport.
- Alimentele congelate nu trebuie recongelate odată ce au fost dezghețate.
- Nu consumați înghețată pe băț sau cuburi de gheață direct din congelator, aceasta putând provoca degerături ale gurii și buzelor.
- Pentru a evita căderea obiectelor, care poate produce vătămare corporală sau daune aparatului, nu supraîncărcați rafturile de pe uși și nu puneți prea multe alimente în compartimentul pentru produse proaspete.
- AVERTISMENT - Alimentele trebuie ambalate în pungi înainte de a fi puse în frigider. Lichidele trebuie depozitate în sticle sau în recipiente închise pentru a evita scurgerea deoarece produsul nu este ușor de curățat.

Atenție!

Întreținere și curățare

- Înainte de a efectua activități de întreținere, opriți aparatul și deconectați fișa principală de la priza electrică.
- Nu curățați aparatul cu obiecte metalice, aparate de curățare cu aburi, uleiuri eterice, solvenți organici sau produse de curățenie abrazive.

- Nu folosiți obiecte ascuțite pentru a îndepărta gheața din aparat. Folosiți o racletă din plastic.

Observații importante privind instalarea!

- Pentru conexiunea electrică, urmați cu atenție instrucțiunile din acest manual.
- Dezambalați aparatul și asigurați-vă că nu prezintă defecțiuni. Nu conectați aparatul dacă este defect. Informați imediat comerciantul de orice potențială defecțiune. Într-o astfel de situație, păstrați ambalajul.
- Este recomandat să așteptați cel puțin patru ore înainte de a conecta aparatul pentru a permite uleiului să curgă înapoi în compresor.
- Este important să asigurați o ventilație corespunzătoare în jurul aparatului, în caz contrar existând pericolul de supraîncălzire. Pentru a asigura un nivel suficient de ventilație, urmați instrucțiunile relevante pentru instalare.
- În măsura în care este posibil, spatele produsului nu trebuie să fie prea aproape de perete pentru a evita atingerea sau agățarea pieselor care se încălzesc (compresor, condensator), pentru a evita pericolul de incendiu, urmați instrucțiunile relevante pentru instalare.
- Aparatul nu trebuie amplasat în apropierea radiatoarelor sau a dispozitivelor de gătit.
- Asigurați-vă că puteți accesa fișa conectată la rețeaua electrică după instalarea aparatului.

Depanare

- Orice intervenție electrică necesară pentru depanarea aparatului trebuie efectuată de un electrician calificat sau de o persoană competentă.
- Acest produs trebuie depanat de un centru sau de un agent autorizat, și nu trebuie folosite decât piese de schimb originale.
 - 1) Dacă aparatul este un „sistem fără gheață”.
 - 2) Dacă aparatul conține un congelator.

INSTALAREA NOULUI DUMNEAVOASTRĂ APARAT ELECTROCASNIC

- Înainte de a utiliza aparatul pentru prima dată, trebuie să aveți în vedere următoarele informații.

Ventilația aparatului

Pentru a mări eficiența sistemului de răcire și a economisi energie, este necesar să mențineți o bună ventilație în jurul aparatului pentru disiparea căldurii. Din această cauză, trebuie să existe suficient spațiu liber în jurul frigiderului. Sugestie: Este recomandabil să se lase un spațiu de 75 mm între spatele frigiderului și perete, cel puțin 100 mm deasupra, și cel puțin 100 mm între laterala frigiderului și perete, și spațiu liber în față, pentru a permite deschiderea ușii congelatorului la 135° și a ușii frigiderului la 135°. Consultați schemele următoare.

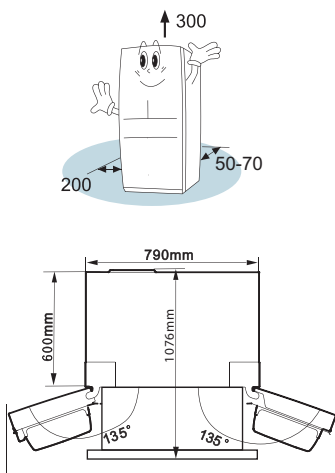

Observație:

- Acest aparat funcționează în condiții optime în clasa de temperatură prezentată în tabelul de mai jos. Acesta poate funcționa necorespunzător dacă este lăsat la o temperatură mai mare sau mai mică decât cea indicată pentru o perioadă lungă.

Clasa	Temperatura
SN (subnormală)	De la +10 °C până la +32 °C
N (normală)	De la +16 °C până la +32 °C
ST (subtropicală)	De la +16 °C până la +38 °C
T (tropicală)	De la +16 °C până la +43 °C

- Păstrați aparatul într-un spațiu uscat pentru a evita daunele cauzate de umezeala ridicată.
- Țineți aparatul departe de acțiunea directă a razelor soarelui, ploii sau gerului. Păstrați aparatul departe de sursele de căldură, cum ar fi plite, focuri sau aparate de radiatoare.

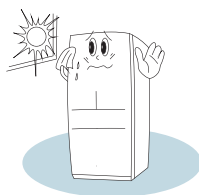

Reglarea orizontală a aparatului

- Pentru a asigura aparatului o poziție dreaptă și circulația suficientă a aerului în partea inferioară din spatele aparatului, este posibil să fie necesară reglarea picioarelor acestuia. Folosiți o cheie adecvată.

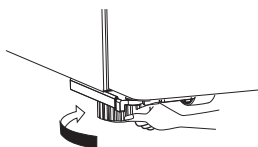

- Pentru a permite auto-închiderea ușilor, înclinați partea superioară spre spate cu aproximativ 10 mm rotind picioarele reglabile.

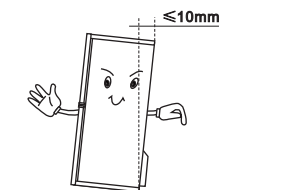

Separator rotativ

- Înainte să închideți frigiderul, separatorul rotativ trebuie să fie într-o poziție corectă ca ușa să poată fi închisă cum trebuie. Vedeți imaginile de mai jos.

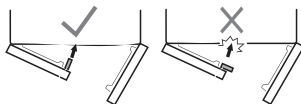

Notă: Este normal ca separatorul rotativ să se încingă deoarece are instalat un încălzitor pentru a preveni umezeala.

DESCRIEREA APARATULUI

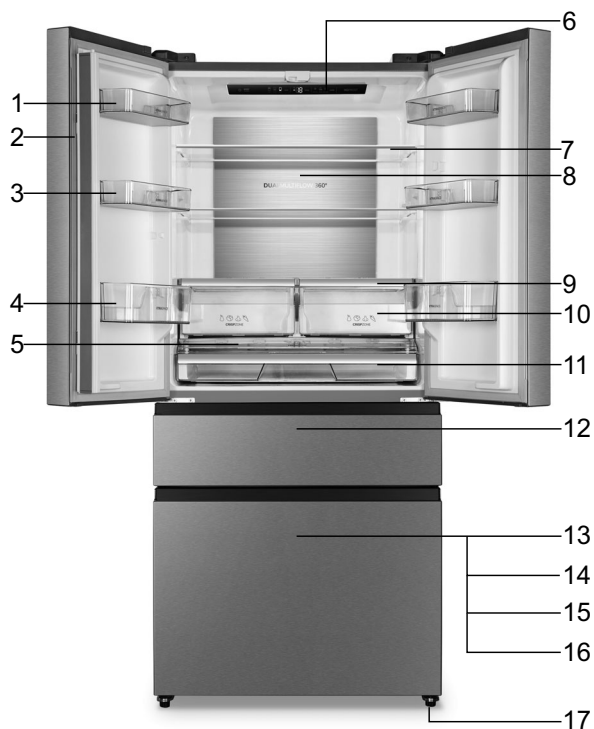

1. Raft ușă
2. Separator rotativ
3. Raft ușă
4. Raft ușă
5. Capac sertar alimente
6. Control electronic
7. Rafturi din sticlă securizată
8. Raft de răcire din metal
9. Capac sertar legume și fructe

10. Sertar legume și fructe
11. Sertar alimente
12. Convertor
13. Congelator
14. Sertar superior congelator
15. Sertar inferior congelator
16. Deflector inferior congelator
17. Picioare reglabile

Observație: Datorită evoluției constante a gamei noastre de produse, frigiderul dumneavoastră poate diferi ușor de informațiile din acest manual de utilizare, dar funcțiile și modul de folosire sunt aceleași.

PANOUL DE COMANDĂ

Utilizați aparatul dvs. conform următoarelor setări de control, aparatul dvs. are funcțiile și modurile corespunzătoare cu panourile de control prezentate în imaginile de mai jos. Când aparatul este pornit pentru prima dată, pictogramele se vor aprinde. Dacă nu se apasă niciun buton și ușile sunt închise, lumina va fi stinsă.



Controlul temperaturii

Vă recomandăm ca atunci când porniți aparatul pentru prima dată, temperatura frigiderului să fie setată la 4 °C, alegerea mea proaspătă la -7 °C și congelatorul la -18 °C. Dacă doriți să schimbați temperatura, urmați instrucțiunile de mai jos. Atenție! Când setați temperatura, setați o temperatură medie pentru întreg frigiderul. Temperaturile din interiorul fiecărui compartiment pot fi diferite de valorile de temperatură afișate pe panou, în funcție de cantitatea de alimente stocată și locul unde acestea sunt plasate. Temperatura ambientală poate, de asemenea, afecta temperatura din interiorul aparatului.



1. Frigider

Apăsați »ZONE« repetat până când pictograma pentru frigider se luminează și apoi apăsați »TEMP« repetat pentru a seta temperatura dorită în frigider 8 °C și 2 °C, temperatura va scădea cu 1 °C cu fiecare apăsare și indicatorul pentru temperatura frigiderului va afișa valoarea corespunzătoare conform secvenței următoare.

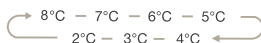

2. Convertor

Apăsați "ZONE" repetat până când pictograma "Convert" se luminează și apăsați "TEMP" repetat pentru a seta temperatura între 5 °C și -20 °C pentru a se potrivi cu temperatura dorită și indicatorul de temperatură va afișa valoarea corespunzătoare conform secvenței următoare.

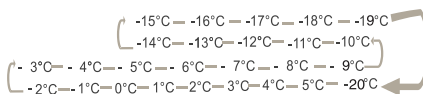

3. Congelator

Apăsați "ZONE" repetat până când pictograma "Freezer" se luminează și apoi apăsați "TEMP" pentru a seta temperatura între -14 °C și -24 °C pentru a se potrivi cu temperatura dorită și indicatorul temperaturii congelatorului va afișa valoarea corespunzătoare conform secvenței următoare.

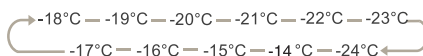

4. Super Rece

Super Rece poate răci alimentele mai rapid și poate păstra alimentele proaspete pentru o perioadă mai mare de timp.

Apăsați "MODE" pentru a active această funcție. Pictograma super rece va fi luminată și indicatorul temperaturii frigiderului va afișa 2 °C.

- Modul Super rece se oprește automat după 3 ore și temperatura afișată a frigiderului va fi 2 °C.
- Când funcția super rece este pornită, o puteți opri apăsând »MODE« și temperatura frigiderului va reveni la setarea anterioară.



5. Super Congelare Super Freeze

Super Congelare poate scădea rapid temperatura de congelare și poate congela alimentele mult mai repede decât de obicei.

Această specificație ajută de asemenea la păstrarea vitaminelor și elementelor nutritive ale alimentelor pentru perioade mai mari de timp. Apăsați 'MODE' pentru a activa această funcție. Pictograma "Super Freeze" va fi luminată și indicatorul de temperatură a congelatorului va afișa -24 °C.

- Super congelare se oprește automat după 52 de ore.
- Când funcția super congelare este pornită, o puteți opri apăsând butonul »MODE« și temperatura congelatorului va reveni la setarea anterioară.
Notă: Când selectați funcția Super Congelare, asigurați-vă că nu există băuturi la sticlă sau la cutie (în special băuturi carbogazoase) în congelator. Sticlele și cutiile pot exploda.



6. Vacanță Holiday

Când funcția "Holiday" (Vacanță) este activată, temperatura frigiderului este setată automat la 15 °C pentru a minimiza consumul de energie. Temperatura congelatorului este setată automat la -18 °C.

Important! Nu depozitați alimente în frigider în această perioadă. Când funcția vacanță este activată, o puteți opri apăsând "MODE" și temperatura frigiderului va reveni la setarea anterioară.

7. ENERGIE power on/off 3s

Apăsați "POWER" (ENERGIE) timp de 3 secunde pentru a porni frigiderul și timp de 3 secunde pentru a-l opri.

8. Alarmă ușă

Dacă lăsați ușa deschisă mai mult de 2 minute se va activa alarma și o sonerie și panoul de control va afișa "dr".

În acest caz, soneria va suna scurt de 3 ori pe minut și se va opri automat după 8 minute.

Pentru a economisi energie, evitați să țineți ușa deschisă pentru mult timp atunci când folosiți aparatul. Alarma poate fi anulată închizând ușa.

UTILIZAREA APARATULUI

Aparatul are accesorii conform secțiunii »Descrierea aparatului» prezentate în general ca parte a acestui manual de instrucțiuni, aveți dreptul să le utilizați.

Raft pentru ușă

Este adecvată pentru a depozita ouă, lichide la cutie, băuturi la sticlă și alimente împachetate, etc. Nu puneți prea multe obiecte grele pe raft.

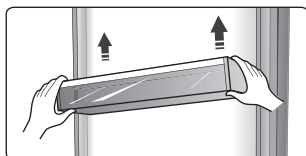

Toate rafturile sunt complet detașabile pentru a putea fi curățate.

Notă: Sunt tăvi pentru ouă pe raft.

Raft

Sunt două rafturi de sticlă în frigider. Pot fi ajustate la diferite înălțimi în funcție de nevoi.

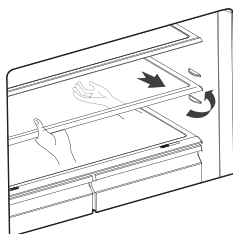

- Când îndepărtați rafturile, trageți ușor de ele până când raftul iese de pe canturi.
- Când puneți din nou rafturile, asigurați-vă că nu există niciun obstacol și împingeți ușor raftul în poziția corectă.

Capac sertar legume și fructe

- Se folosește pentru păstrarea fructelor și legumelor proaspete. Puteți ajusta umiditatea din interiorul sertarului folosind blocarea prin glisare.

Sertar legume și fructe și controlul umidității

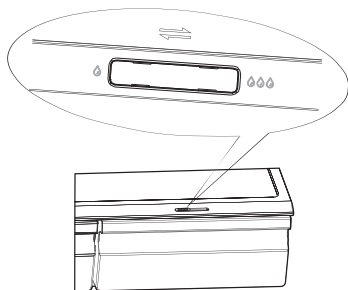

- Controlul umidității ajustează fluxul de aer din sertarul pentru legume și fructe; un flux de aer mai ridicat are ca rezultat o umiditate mai joasă. Glisați butonul pentru controlul umidității în ordinea corectă pentru a crește umiditatea.
- Setările ridicate de umiditate sunt recomandate pentru legume, în timp ce o umiditate mai joasă este adecvată pentru păstrarea fructelor.

Sertarul pentru păstrarea legumelor și fructelor

Sertarul pentru legume și fructe, montat pe extensii glisante se utilizează pentru păstrarea legumelor și fructelor.

Utilizarea sertarului congelatorului

Sertarele congelatorului sunt adecvate pentru alimentele ce necesită a fi înghețate, precum carne, înghețată și altele.

Atenție! Asigurați-vă că nu depozitați sticle în frigider întrucât congelarea poate duce la spargerea sticlelor. **Utilizarea compartimentului frigiderului**

Compartimentul frigiderului este adecvat pentru depozitarea legumelor și fructelor. Se recomandă ambalarea diferitelor tipuri de alimente pentru a evita scurgeri și pătrunderea aromelor în celelalte alimente.

Atenție!

Nu închideți frigiderul dacă rafturile sau ghidajele telescopic sunt extinse. Poate deteriora unitatea.

Respectați aceste instrucțiuni simple pentru a îndepărta compartimentul pentru legume și fructe sau sertarul congelatorului pentru curățare. Goliți compartimentul pentru fructe și legume, trageți-l complet în poziția deschis. Ridicați-l de părțile laterale. Împingeți complet părțile laterale pentru a evita deteriorarea când închideți ușa.

Pentru a evita contaminarea alimentelor, respectați următoarele instrucțiuni

- Deschiderea ușii pentru perioade lungi de timp poate cauza o creștere semnificativă a temperaturii în compartimentele aparatului.
- Curățați regulat suprafețele care vin în contact cu alimentele și sistemele de evacuare accesibile.
- Depozitați carnea crudă și peștele în recipiente adecvate din frigider, astfel încât să nu intre în contact cu alte alimente sau să se scurgă pe acestea.
- Compartimentele cu două stele pentru alimente congelate sunt potrivite pentru depozitarea alimentelor pre-congelate, depozitarea și producerea înghețatei și pentru producerea cuburilor de gheață.
- Compartimentele cu una, două și trei stele nu sunt potrivite pentru congelarea alimentelor proaspete.

Ordine	Tipuri de Compartimente	Temperatură de depozitare [°C]	Alimente potrivite
1	Frigider	+2 ≤ +8	Ouă, alimente gătite, alimente ambalate, fructe și legume, produse lactate, prăjituri, băuturi și alte alimente care nu sunt potrivite pentru a fi congelate.
2	(***)* - Congelator	≤ -18	Fructe de mare (pește, creveți, scoici), produse acvatice proaspete și produsele din carne (timpul recomandat este de 3 luni - valorile nutritive și gustul scad cu timpul), potrivit pentru congelarea alimentelor proaspete.
3	*** - Congelator	≤ -18	Fructe de mare (pește, creveți, scoici), produse acvatice proaspete și produsele din carne (timpul recomandat este de 3 luni - valorile nutritive și gustul scad cu timpul). Nu este adecvat pentru congelarea alimentelor proaspete
4	** - Congelator	≤ -12	Fructe de mare (pește, creveți, scoici), produse acvatice proaspete și produsele din carne (timpul recomandat este de 2 luni - valorile nutritive și gustul). Nu este adecvat pentru congelarea alimentelor proaspete.

5	* – Congelator	≤ -6	Fructe de mare (pește, creveți, scoici), produse acvatice proaspete și produsele din carne (timpul recomandat este de 1 lună – valorile nutritive și gustul). Nu este adecvat pentru congelarea alimentelor proaspete.
6	0 stele	$-6 \leq 0$	Carne proaspătă de porc, vită, pește, pasăre, unele pachete cu alimente procesate, etc. (Recomandate a se mânca în aceeași zi, preferabil nu mai târziu de 3 zile). Alimente procesate parțial ambalate/ împachetate (alimente care nu se pot congela).
7	Răcire	$-2 \leq +3$	Carne de porc, de vită, pasăre, produse acvatice proaspete / congelate.(7 zile sub 0 °C și mai mare de 0 °C sunt recomandate pentru consumul în aceeași zi, preferabil nu mai mult de 2 zile). Fructele de mare (mai puțin de 0 timp de 15 zile, nu se recomandă depozitarea la o temperatură mai mare de 0 °C)
8	Alimente proaspete	$0 \leq +4$	Carne de porc, vită, pește, pasăre, alimente gătite proaspete, etc. (Se recomandă consumul în aceeași zi, preferabil nu mai mult de 3 zile)
9	Vin	$+5 \leq +20$	Vin roșu, vin alb, vin spumant etc.

Notă: depozitați diferitele alimente în funcție de compartimente sau de temperatura de depozitare a produselor achiziționate.

- Dacă aparatul de refrigerare este lăsat gol pentru perioade lungi de timp, opriți-l, decongețați-l, curățați-l și lăsați ușa deschisă pentru a preveni dezvoltarea mucegaiului în aparat.

Curățarea dozatorului de apă (special pentru produsele cu dozator de apă) :

- Curățați rezervorul de apă dacă nu a fost folosit timp de 48 de ore; curățați sistemul de apă.

SFATURI SI RECOMANDĂRI UTILE

Sfaturi pentru economisirea energiei

Vă recomandăm să urmați sfaturile de mai jos de economisire a energiei.

- Evitați să țineți ușa deschisă pentru perioade lungi, pentru a economisi energie.
- Asigurați-vă că aparatul este departe de orice surse de căldură (acțiunea directă a razelor soarelui, cuptor electric sau aragaz, etc.).
- Nu selectați o temperatură mai mică decât este necesar.
- Nu depozitați în aparat alimente calde sau lichid care se evaporă.
- Țineți aparatul într-o încăpere bine aerisită, fără umiditate. Consultați capitolul privind instalarea aparatului nou.
- Schema aparatului prezintă combinația corectă de sertare, compartiment pentru alimente proaspete și rafturi, nu modificați această combinație, deoarece a fost proiectată pentru a oferi configurația cea mai eficientă din punct de vedere energetic.

Sfaturi privind refrigerarea

- Nu puneți alimente fierbinți direct în frigider sau congelator, deoarece temperatura internă va crește și compresorul va face un efort mai mare.
- Acoperiți sau împachetați alimentele, mai ales dacă miros puternic.
- Așezați alimentele astfel încât să permiteți circulația liberă a aerului printre ele.
- Carne (de orice tip): Ambalați în polietilenă: ambalați-o și puneți-o pe raftul din sticlă de deasupra sertarului pentru legume. Respectați întotdeauna perioadele de depozitare și de valabilitate indicate de producători.
- Alimente gătitе, mâncăruri reci, etc.: Trebuie să fie acoperite și pot fi puse pe orice raft.
- Fructe și legume: Trebuie depozitate în compartimentul pentru produse proaspete.
- Unt și brânză: Trebuie ambalate ermetic în folie sau plastic.
- Este recomandată etichetarea și datarea fiecărui pachet congelat pentru a putea monitoriza durata de depozitare.

Sfaturi privind depozitarea alimentelor congelate

- Asigurați-vă că alimentele congelate au fost depozitate corect de comerciantul alimentar.
- O dată dezghețate, alimentele se vor altera rapid și nu trebuie recongelate. Nu depășiți perioada de depozitare indicată de producătorul alimentelor.

Oprirea aparatului

În cazul în care aparatul trebuie oprit pentru o perioadă lungă de timp, trebuie respectați următorii pași pentru a preveni apariția mucegaiului.

1. Scoateți toate alimentele.
2. Scoateți ștecărul din priză.
3. Curățați și uscați foarte bine interiorul.
4. Asigurați-vă că toate ușile rămân întredeschise pentru a permite aerului să circule.

CURĂȚARE ȘI ÎNGRIJIRE

Pentru igiena aparatului (și a accesoriilor exterioare și interioare), acesta trebuie curățat periodic (cel puțin o dată la două luni).

Avertisment!

În timpul curățării acestuia, aparatul nu trebuie să fie conectat la rețea. Există riscul de șoc electric! Înainte de a începe curățarea, opriți aparatul și scoateți ștecărul din priză.

Curățarea exteriorului

Pentru a menține aspectul aparatului dumneavoastră trebuie să îl curățați periodic.

- Ștergeți panoul digital și panoul de afișaj cu o cârpă curată și moale.
- Pulverizați apă pe cârpă în loc să o pulverizați direct pe suprafața aparatului. Aceasta ajută la o distribuție uniformă a umezelii pe suprafață.
- Curățați ușile, mânerul și suprafețele sertarelor cu un detergent moderat și ștergeți-le cu o cârpă moale.

Avertisment!

- Nu folosiți obiecte ascuțite care pot zgâria suprafața.
- Nu folosiți pentru curățare dizolvant, detergent pentru mașini, Clorox, ulei eteric, soluții de curățare abrazive sau diluanți organici cum ar fi benzenul. Acestea pot fi dăunătoare pentru suprafața aparatului și pot provoca incendii.

Curățarea interiorului

Curățați periodic interiorul aparatului. Este mai ușor de curățat când cantitatea de alimente depozitată este mică. Puteți scoate sertarele și rafturile pentru o curățare aprofundată. Curățați interiorul congelatorului cu o soluție slabă de bicarbonat de sodiu și clătiți cu apă caldă cu un burete stors sau cu o cârpă. Ștergeți-l foarte bine înainte de a pune la loc rafturile și sertarele.

Uscați foarte bine toate suprafețele și piesele demontabile înainte de a le pune la loc.

Deși aparatul se dezgheață automat, un strat de gheață poate apărea pe pereții interiori ai congelatorului dacă ușa congelatorului este deschisă des sau lăsată mult timp deschisă. Dacă gheața este prea groasă, așteptați până când congelatorul este aproape gol și urmați pașii următori:

1. Scoateți alimentele și sertarele din congelator, deconectați aparatul de la rețeaua electrică și lăsați ușile deschise. Aerisiți bine încăperea pentru a accelera procesul.
2. Când congelatorul s-a dezghețat, curățați-l conform indicațiilor de mai sus.

Avertisment!

Nu folosiți obiecte ascuțite pentru a îndepărta gheața din congelator. Porniți aparatul și conectați-l la rețeaua electrică numai după ce interiorul este perfect uscat.

Curățarea garniturilor ușii

Păstrați garniturile ușii curate. Alimentele și băuturile lipicioase pot duce la lipirea garniturilor de frigider și la ruperea acestora la deschiderea ușii. Spălați garniturile cu un detergent moderat și apă caldă. Clătiți-le și uscați-le foarte bine după curățare.

Avertisment!

Porniți aparatul numai după ce garniturile ușile sunt perfect uscate.

Înlocuirea becului LED

Avertisment: Becul LED trebuie înlocuit numai de o persoană competentă. Dacă becul LED este defect, urmați pașii următori:

1. Scoateți aparatul din priză.
2. Scoateți capacul becului ridicând și trăgând afara becul LED.
3. Țineți becul LED cu o mână și trageți-l cu cealaltă în timp ce apăsați pe limba conectorului.
4. Înlocuiți becul LED și fixați-l corect înainte de a pune la loc capacul.

DEPANARE

În cazul în care întâmpinați probleme cu aparatul sau aveți motive să credeți că aparatul nu funcționează corect, puteți efectua câteva verificări înainte de a solicita asistență, conform indicațiilor de mai jos. Puteți efectua câteva verificări conform acestei secțiuni, înainte de a solicita asistență.

Avertisment! DNU încercați să reparați singuri aparatul. Dacă problema persistă și după ce ați efectuat verificările de mai jos, contactați un electrician calificat, un depanator autorizat sau magazinul de unde ați achiziționat produsul.

Problemă	Cauza probabilă și soluția
Aparatul nu funcționează corect	<ul style="list-style-type: none">• Asigurați-vă că cablul de alimentare este bine băgat în priză.• Verificați siguranța sau circuitul alimentării electrice, înlocuiți dacă este cazul.• Temperatura ambiantă este prea mică. Încercați să reglați temperatura din încăpere la un nivel mai coborât pentru a rezolva această problemă.• Este normal ca congelatorul să nu funcționeze în timpul ciclului automat de dezghețare, sau la scurtă vreme după ce aparatul a fost pornit, pentru a proteja compresorul.
Compartimentul emană miros	<ul style="list-style-type: none">• Este posibil ca interiorul să necesite curățare.• Unele alimentele, recipiente sau ambalaje emană miros.
Aparatul emite zgomote	<p>Sunetele de mai jos sunt normale:</p> <ul style="list-style-type: none">• Zgomotele produse de funcționarea compresorului• Zgomotul aerului circulând provenind de la motorul mic al ventilatorului din congelator sau din alte compartimente• Bolboroseala similară cu apa în fierbere• Trosniturile în timpul decongelării automate• Pocniturile înainte de pornirea compresorului. <p>Alte zgomote neobișnuite sunt cauzate de motivele de mai jos și pot necesita verificări și luarea unor măsuri:</p> <ul style="list-style-type: none">• Aparatul nu este poziționat drept.• Spatele aparatului atinge peretele.• Sticle sau recipiente cad sau se rostogolesc.

Problemă	Cauza probabilă și soluția
Motorul funcționează în continuu	<p>Este normal să se audă frecvent sunetul motorului, trebuie să funcționeze intens în următoarele situații:</p> <ul style="list-style-type: none"> • Temperatura selectată este mai joasă decât este necesar. • O cantitate mare de alimente calde au fost introduse recent în aparat. • Temperatura din afara aparatului este prea ridicată. • Ușile sunt ținute deschise prea mult timp sau prea des. • După instalarea aparatului sau dacă acesta a fost mult timp oprit.
Un strat de gheață s-a depus în congelator	<ul style="list-style-type: none"> • Asigurați-vă că orificiile de aerisire nu au fost blocate de alimente și asigurați-vă că alimentele sunt poziționate astfel încât să permită o aerisire suficientă. Asigurați-vă că ușa se poate închide bine. Pentru a îndepărta gheața, consultați capitolul referitor la curățare și îngrijire.
Temperatura din interior este prea ridicată	<ul style="list-style-type: none"> • Poate că ați lăsat ușile deschise prea mult timp sau prea des; sau ușile sunt ținute deschise de un obstacol; sau aparatul nu are suficient spațiu liber pe laterale, în spate și deasupra.
Temperatura din interior este prea joasă	<ul style="list-style-type: none"> • Măriți temperatura urmând indicațiile din capitolul „Panoul de comandă”.
Ușile nu se pot închide cu ușurință	<ul style="list-style-type: none"> • Verificați dacă partea superioară a frigiderului este înclinată înapoi cu 10-15 mm pentru a permite ușilor să se închidă singure, sau dacă ceva din interior împiedică închiderea ușilor.
Picură apă pe podea	<p>Este posibil ca rezervorul de apă (situat în partea stângă din spatele cabinetului) să nu fie stabilizat în mod corespunzător sau ca gura de drenare de sub partea superioară a recipientului compresorului să nu fie poziționat corect pentru a direcționa apa către rezervorul de apă sau ca gura de drenare să fie blocată. S-ar putea să fie nevoie să îndepărtați frigiderul de zid pentru a verifica rezervorul și gura de drenare. Verificați dacă frigiderul a rămas nepus în funcțiune pentru o perioadă lungă de timp. Acest lucru poate face ca gheața din găleată să se amestece cu apa și să se scurgă pe podea.</p>

Problemă	Cauza probabilă și soluția
Becul nu funcționează	<ul style="list-style-type: none"> • Becul LED poate fi defect. Consultați secțiunea referitoare la înlocuirea becurilor LED din capitolul despre curățenie și îngrijire. • Sistemul de control a dezactivat luminile fiindcă ușile au fost ținute prea mult timp deschise. Închideți și redeschideți ușa pentru a reactiva luminile.
Dozatorul nu produce gheață	<ul style="list-style-type: none"> • Ați așteptat 10 ore după instalarea conductei de alimentare cu apă înainte de a face gheață? Dacă temperatura nu este suficient de scăzută, este nevoie de mai mult timp pentru a face gheață, la fel ca după prima instalare. • Este instalat corect rezervorul de apă? Asigurați-vă că există apă suficientă în rezervor. • Ați oprit manual aparatul de gheață? Asigurați-vă că ați selectat modul „Cubed” (Cuburi) sau „Crushed” (Sfărâmată). • Există gheață blocată în recipientul pentru gheață sau în jgheabul de gheață? • Temperatura congelatorului este prea ridicată? Încercați să reduceți temperatura congelatorului..
Dozatorul nu produce apă	<ul style="list-style-type: none"> • Este instalat corect rezervorul de apă? Asigurați-vă că există apă suficientă în rezervor. • Este ruptă sau îndoită legătura cu apă? Asigurați-vă că acesta nu este blocată sau înfundată. • Este înghețat rezervorul de apă sau temperatura frigiderului este prea scăzută? Încercați să selectați de pe panoul de afișaj setarea cu temperatura mai ridicată . • Funcționează pompa de apă?
Se aude apa bolborosind în frigider	<ul style="list-style-type: none"> • Este normal. Zgomotul este cauzat de circulația agentului frigorific în frigider.

ELIMINAREA APARATULUI

Este interzisă aruncarea aparatului ca deșeu menajer.



Ambalajele

Ambalajele cu simbolul Reciclare sunt reciclabile. Depuneți ambalajele într-un container de colectare a deșeurilor pentru reciclare.

Înainte de a arunca aparatul

1. Scoateți ștecărul din priză.
2. Tăiați cablul de alimentare și aruncați-l împreună cu ștecărul.

Avertisment! Frigiderele conțin agent frigorific și gaze în izolație. Agentul frigorific și gazele trebuie eliminate de persoane calificate, deoarece pot produce vătămare oculară sau incendiu. Asigurați-vă că sistemul de țevi al circuitului agentului frigorific nu este avariat înainte de eliminare.

	ELIMINAREA CORECTĂ A PRODUSULUI
 	Simbolul de pe produs sau de pe ambalaj indică faptul că produsul nu trebuie aruncat împreună cu gunoiul menajer. Trebuie predat la un centru de colectare autorizat pentru reciclarea echipamentelor electrice și electronice. Asigurându-vă că ați eliminat în mod corect produsul, ajutați la evitarea potențialelor consecințe negative pentru mediul înconjurător și pentru sănătatea persoanelor, consecințe care ar putea deriva din aruncarea necorespunzătoare a acestui produs. Pentru informații detaliate despre eliminarea și reciclarea acestui produs, vă rugăm să contactați organismul municipal responsabil cu gestionarea deșeurilor, serviciul pentru eliminarea deșeurilor sau magazinul de la care l-ați achiziționat.

Gorenje, d.o.o.

Partizanska 12

SI - 3320 Velenje, Slovenija

info@gorenje.com

www.gorenje.com