

HR

# gorenje

**DETALJNE UPUTE ZA  
UPORABU** USPRAVNOG  
KOMBINIRANOG  
HLADNJAKA -  
ZAMRZIVAČA



Zahvaljujemo Vam na povjerenju, kojeg ste nam iskazali kupnjom našeg uređaja, koji je zasnovan da vam pojednostavi život. Za lakšu uporabu, k proizvodu smo priložili i detaljne upute za uporabu i upute za ugradnju koje su priložene na posebnom listu. Nadamo se da će vam upute pomoći u što bržem upoznavanju sa značajkama vašeg novog uređaja. Želimo vam obilje užitaka i zadovoljstva prilikom njegove uporabe.

### **Uređaj je namijenjen samo za uporabu u kućanstvu.**

**Hladnjak** je namijenjen čuvanju svježih namirnica na temperaturama iznad 0°C.

**Zamrzivač** je namijenjen za zamrzavanje svježih, i dugoročno čuvanje zamrznutih namirnica (do godine dana, ovisno o vrsti namirnica).

Posjetite i našu web stranicu na kojoj unosom oznake modela vašeg uređaja koja je navedena na tipskoj pločici ili na garancijskom listu možete naći detaljan opis svog uređaja, kao i savjete u vezi uporabe, otklanjanja smetnji u radu, servisne informacije, upute za uporabu ...



<http://www.gorenje.com>



Važna sigurnosna predostrožnost

# SADRŽAJ

---

<b>4 VAŽNA UPOZORENJA</b> .....	UVOD
4 Sigurnost i predostrožnosti	
<b>12 POSTAVLJANJE VAŠEG NOVOG UREĐAJA</b> .....	OPIS UREĐAJA
<b>14 OPIS UREĐAJA</b> .....	
<b>15 NADZORNA PLOČA I RUKOVANJE UREĐAJEM</b> .....	
<b>18 UPORABA VAŠEGA UREĐAJA</b>	
<b>23 KORISNI SAVJETI</b> .....	ODLEĐIVANJE I ČIŠĆENJE UREĐAJA
<b>25 ČIŠĆENJE I NJEGA UREĐAJA</b>	
<b>27 OTKLANJANJE PROBLEMA U RADU</b> .....	OSTALO
<b>30 ZBRINJAVANJE ODSLUŽENOG UREĐAJA</b>	

# VAŽNA UPOZORENJA

---



## SIGURNOST I PREDOSTROŽNOSTI

Za vašu sigurnost i za ispravnu uporabu, prije namještanja i prve uporabe ovog uređaja pažljivo pročitajte ovaj priručnik, zajedno sa svim savjetima i upozorenjima. Da bi izbjegli nepotrebne greške i nesreće prilikom rukovanja, važno je pobrinuti se da sve osobe koje koriste uređaj budu temeljito upoznate o njegovom djelovanju i o svim sigurnosnim predostrožnostima. Spremite ove upute, i uvjerite se da su priložena k uređaju ako ga premještate ili prodajete, tako da su sve osobe koje ga budu koristile u razdoblju njegova životnog vijeka pravilno upoznate u svezi s rukovanjem i potrebnim sigurnosnim predostrožnostima.

Zbog sigurnosti osoba i imovine uvažavajte upozorenja navedena u ovim uputama za uporabu, budući da proizvođač ne može odgovarati za štetu koja bi nastala zbog neuvažavanja uputa.

### **Sigurnost djece i drugih ranjivih osoba**

U skladu sa standardom EN

Djeca starija od osam godina, kao i osobe smanjenih fizičkih, osjetilnih ili umnih sposobnosti, ili osobe s nedostatkom znanja i iskustava, smiju koristiti uređaj isključivo pod odgovarajućim nadzorom, odnosno ako su upoznate sa sigurnom uporabom uređaja, i ako jasno razumiju opasnosti koje su povezane s uporabom uređaja. Djeci nemojte dozvoliti da se igraju uređajem. Također nemojte dozvoliti djeci da sudjeluju u čišćenju uređaja ili obavljanju radova na održavanju uređaja bez odgovarajućeg nadzora odraslih. Djeci staroj od 3 do 8 godina dozvoljeno je stavljati stvari u rashladni uređaj i vaditi stvari iz njega.

U skladu sa standardom IEC

Uređaj neka ne koriste osobe (uključivši i djecu) smanjenih fizičkih, pokretnih ili umnih sposobnosti, odnosno osobe s nedostatkom potrebnih iskustava ili znanja, osim ako uređaj koriste pod odgovarajućim nadzorom ili prema uputama osoba zaduženih za njihovu sigurnost.

- Svu ambalažu držite izvan domašaja djece, jer postoji opasnost od ugušenja.
- Kada odlučite da vam uređaj više nije potreban, izvucite utikač iz utičnice, prerežite priključni kabel (to učinite što bliže uređaju), te skinite vrata, jer ćete time spriječiti mogućnost električnog udara, kao i mogućnost da bi se djeca tijekom igre nehotice zatvorili u uređaj.
- Ako ovim uređajem koji je opremljen magnetskim brtvama na vratima zamjenjujete stariji uređaj sa zaključavanjem na oprugu (bravom) na vratima ili na poklopcu, prije nego što odbacite stari uređaj, uništite takvu bravu na oprugu. Time ćete spriječiti da uređaj postane moguća smrtna zamka za djecu.



### **Opća sigurnost**

- **UPOZORENJE** – Uređaj je namijenjen za uporabu u kućanstvu, i u sličnim okruženjima kao što su primjerice:
  - priručne, odnosno čajne kuhinje za osoblje u trgovačkim lokalima, i u drugim radnim okruženjima;
  - obiteljska poljoprivredna gospodarstva i boravišne jedinice za goste u hotelima, motelima, i drugim ugostiteljskim boravišnim objektima,
  - u ugostiteljskim objektima koji nude usluge prenoćišta s doručkom,
  - dostava hrane (catering) i slična okruženja koja nisu maloprodajne jedinice.

- UPOZORENJE - U ovom uređaju ne smijete držati eksplozivne tvari, kao što su primjerice limenke raspršivača sa zapaljivim potisnim plinom.
- UPOZORENJE - Ako je priključni kabel oštećen, smije ga zamijeniti samo proizvođač ili njegov ovlaštenu servisera, odnosno neka druga stručno osposobljena osoba, da bi izbjegli moguće rizike od ozljeda.
- UPOZORENJE - Provjerite jesu li otvori za prozračivanje na kućištu uređaja ili na elementu u kojega je uređaj ugrađen, uvijek slobodni.
- UPOZORENJE - Za ubrzavanje postupka odleđivanja uređaja nemojte koristiti mehaničke naprave niti bilo kakva druga sredstva, osim onih koje preporučuje proizvođač.
- UPOZORENJE - Pazite da ne oštetite cjevovod rashladnog sredstva.
- UPOZORENJE - U unutrašnjosti dijelova hladnjaka odnosno zamrzivača koji su namijenjeni držanju hrane, nemojte koristiti električne uređaje, osim ako se radi o uređajima koje preporučuje proizvođač.
- UPOZORENJE - Rashladno sredstvo i plin za izolaciju su zapaljivi. Prilikom zbrinjavanja odsluženog uređaja, dostavite ga ovlaštenom centru za odlaganje otpada. Uređaj nemojte ispostavljati vatri.
- UPOZORENJE - Kod postavljanja uređaja provjerite da priključni kabel nije stisnut, prignječen, ili oštećen.
- UPOZORENJE - Iza uređaja neka ne bude više prijenosnih utičnica (razdjeljivača) niti prijenosnih naprava za napajanje (akumulatora ili generatora).

## **Zamjena LED žarulje**

- UPOZORENJE - LED žarulju ne smije mijenjati korisnik! Ako je LED žarulja oštećena, pozovite službu za pomoć korisnicima.

## Rashladno sredstvo

Rashladni cjevovod uređaja napunjen je rashladnim sredstvom izobutan (R600a). To je prirodni zemni plin koji u većoj mjeri nije štetan za okolinu, ali je vrlo zapaljiv. Stoga morate kod postavljanja i transporta uređaja biti izrazito pažljivi da ne oštetite ni jedan dio cijevne rashladne instalacije. Rashladno sredstvo (R600a) je zapaljivo.

- UPOZORENJE – Hladnjaci sadrže rashladno sredstvo i plinove u izolaciji. Zbrinjavanje rashladnog sredstva i plinova kada je uređaj odslužio svoj životni vijek mora biti napravljeno profesionalno, inače bi moglo doći do ozljeda očiju ili do zapaljenja. Prije nego što uređaj zbrinete na propisani način, uvjerite se da cijevi instalacije rashladnog sredstva nisu oštećene.



### **Pažnja: opasnost od požara**

Ako je cijevna instalacija rashladnog sredstva oštećena:

- Izbjegavajte otvorenu vatru i druge izvore zapaljenja.
- Temeljito provjetrite prostoriju u kojoj se uređaj nalazi.

Mijenjanje specifikacija, ili bilo kakvi drugi zahvati na uređaju su opasni.

Bilo kakvo oštećenje priključnog kabela može prouzročiti kratki spoj i/ili električni udar.



### **Električna sigurnost**

- Priključni kabel nije dozvoljeno produžavati.
- Provjerite je li utikač možda zdrobljen ili oštećen na neki drugi način. Zdrobljen ili oštećen utikač može se pregrijati i prouzročiti požar.
- Pobrinite se da glavni utikač uređaja uvijek bude lako

dostupan.

- Nemojte potezati priključni kabel.
- Ako je spoj između utikača i utičnice olabavljen, nemojte gurati utikač u takvu utičnicu. Postoji opasnost električnog udara ili požara.
- Uređaj nemojte koristiti kada pokrov unutarnjeg osvjetljenja (žarulje) nije namješten.
- Hladnjak je namijenjen isključivo za priključenje na električnu instalaciju s jednofaznom izmjeničnom strujom 220-240 V/50 Hz. Ako je njihanje napona u korisnikovoj instalaciji tako veliko da napon premašuje gore navedene vrijednosti, preporučujemo da zbog sigurnosnih razloga instalirate automatski regulator izmjeničnog napona snage veće od 350 W. Hladnjak mora biti priključen na svoju, odvojenu utičnicu, i ne na utičnicu koju dijeli s nekim drugim električnim uređajima. Utikač mora odgovarati utičnici; i utikač i utičnica moraju biti opremljeni vodičem za uzemljenje.

## **Svakodnevna uporaba**

- U uređaju nemojte držati zapaljive plinove ili tekućine, jer postoji opasnost eksplozije.
- U unutrašnjosti ovog uređaja (hladnjaka) nemojte koristiti druge električne uređaje, primjerice uređaje za izradu sladoleda, miksera, i sl.
- Kod iskopčavanja uređaja uvijek uhvatite za utikač, a nikad za priključni kabel.
- U blizinu plastičnih sastavnih dijelova ovog uređaja nemojte stavljati vruće predmete.
- Hranu ili druge artikle koje držite u hladnjaku nemojte naslanjati na otvore za prozračivanje na stražnjoj strani uređaja.
- Prethodno pakiranu zamrznutu hranu čuvajte u skladu s uputama njenog proizvođača.
- Dosljedno se pridržavajte preporuka za čuvanje hrane



koju propisuje proizvođač uređaja. Pridržavajte se također odgovarajućih uputa za držanje i čuvanje hrane.

- Pića koja sadrže ugljični dioksid odnosno mjehuriće nemojte stavljati u zamrzivač, jer se pritisak u boci može povećati i takva boca može eksplodirati i oštetiti uređaj.
- Ako konzumirate zamrznutu hranu odmah nakon što ste ju izvadili iz zamrzivača, možete dobiti ozeblinae.
- Uređaj nemojte ispostavljati neposrednim sunčevim zrakama.
- Pazite da u blizini uređaja ne bude gorećih svijeća, svjetiljki, ili nekih drugih predmeta s otvorenim plamenom, da se uređaj ne bi zapalio.
- Uređaj je namijenjen držanju hrane i/ili pića u uobičajenim kućanstvima, u skladu s objašnjenjima navedenim u ovom priručniku.
- Uređaj je težak. Kod pomicanja ili premještanja budite vrlo oprezni.
- Ako imate vlažne ili mokre ruke nemojte vaditi ili dodirivati predmete iz zamrzivača, jer to može prouzročiti ogrebotine ili ozeblinae.
- Nemojte nikad nogom stajati na dno, na pretince, vrata, i druge dijelove hladnjaka, niti ih koristiti kao oslonac.
- Kada se zamrznuta hrana odledi, nemojte je nikad ponovno zamrzavati.
- Ledene sladoledne štapiće ili ledene kocke nemojte nikada konzumirati izravno iz zamrzivača, jer to može prouzročiti ozeblinae na ustima i usnicama.
- Police u vratima hladnjaka ne smijete previše napuniti odnosno preopteretiti; također nemojte preopterećivati ili previše napuniti pretince za povrće, da predmeti ne bi iz njih padali, te vas tako ozlijedili ili oštetili uređaj.
- UPOZORENJE – Hrana mora biti pakirana u za to namijenjenu ambalažu, prije nego što je stavimo u hladnjak. Tekućine moraju biti u bocama ili u zatvorenim posudama da bi spriječili mogućnost prolivanja, budući da je oblik naprave takav da ga je teško očistiti.

## **Pažnja!**

### **Njega i čišćenje**

- Prije nego što započnete radove na održavanju, isključite uređaj i izvucite utikač iz utičnice.
- Uređaj nemojte čistiti metalnim predmetima, parnim čistačima, eteričnim uljima, organskim otopinama ili grubim sredstvima za čišćenje.
- Za čišćenje kamenca iz uređaja nemojte koristiti oštre predmete. Koristite plastičnu strugalicu.

### **Postavljanje uređaja**

#### **Važno!**

- Prilikom priključenja uređaja na električnu instalaciju budite oprezni i pridržavajte se uputa iz ovog priručnika.
- Odstranite ambalažu sa uređaja i provjerite da li je možda oštećen. Ako utvrdite da je uređaj oštećen, nemojte ga priključiti na električnu instalaciju. Eventualna oštećenja smjesta priopćite trgovcu kod kojeg ste kupili uređaj. U tom slučaju sačuvajte i ambalažu uređaja.
- Preporučujemo da prije priključenja na električnu mrežu uređaj miruje najmanje četiri sata, da se ulje izlije natrag u kompresor.
- Oko uređaja potrebno je osigurati obilno strujanje zraka, inače bi se uređaj mogao pregrijati. Uvijek se pridržavajte uputa u vezi s postavljanjem uređaja, da bi osigurali izdašno prozračivanje odnosno strujanje zraka oko njega.
- Ako je to moguće, stražnja strana uređaja neka ne bude preblizu zida, tako da je ne dodiruju oni dijelovi uređaja (kompresor, kondenzator) koji se tijekom djelovanja zagrijavaju. Time ćete spriječiti mogućnost nastanka požara. Uvijek se pridržavajte uputa za postavljanje.
- Uređaj nemojte postavljati preblizu radiatorima ili u blizinu štednjaka.
- Pobrinite se da nakon namještanja uređaja utikač bude lako dostupan .

## Servis

- Sve radnje na električnoj instalaciji, koje su potrebne za servisiranje uređaja, mora obaviti odgovarajuće osposobljena stručna osoba ovlaštena za električne instalacije, ili neka druga odgovarajuće osposobljena osoba.
- Ovaj proizvod smije servisirati ovlaštenu servisni centar, i pritom je potrebno koristiti isključivo originalne rezervne dijelove.
  - 1) Ako je uređaj opremljen sustavom protiv nakupljanja inja i leda (Frost Free).
  - 2) Ako uređaj ima i zamrzivački dio.

# POSTAVLJANJE VAŠEG NOVOG UREĐAJA

- Prije prve uporabe uređaja pročitajte sljedeće savjete

## Kruženje zraka oko uređaja

Za veću učinkovitost rashladnog sustava i za uštedu energije, potrebno je osigurati dovoljno strujanje zraka oko uređaja, jer samo to omogućuje dovoljno odvajanje toplote. Stoga treba oko uređaja ostaviti dovoljno prostora. Savjet: Preporučujemo da između stražnje stranice uređaja i zida iza njega ostavite 75 mm prostora, te barem 100 mm prostora iznad uređaja, i barem 100 mm prostora uz bočne strane uređaja, te da ispred uređaja bude dovoljno prostora da se vrata mogu otvoriti do kuta od 135°. Pogledati sljedeći dijagram.

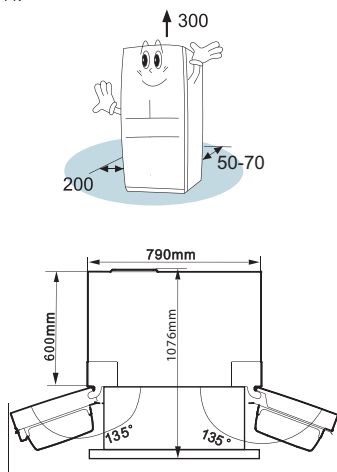

## Napomena:

- Uređaj radi dobro u klimatskom razredu navedenom u donjoj tabeli. Ako je temperatura u prostoriji gdje se uređaj nalazi, duže vrijeme ispod ili iznad dolje navedenih temperaturnih raspona, uređaj možda neće raditi pravilno.

Klimatski razred	Temperatura okoline
SN	od +10 °C do +32 °C
N	od +16 °C do +32 °C
ST	od +16 °C do +38 °C
T	od +16 °C do +43 °C

- Uređaj postavite na suho mjesto, čime ćete spriječiti možebitnu štetu zbog vlage.
- Uređaj nemojte izpostavljati izravnoj sunčevoj svjetlosti odnosno neposrednim zrakama sunca, kiši ili mrazu. Uređaj namjestite odmaknut od izvora toplote, kao što su primjerice štednjaci, grijači i izvori otvorene vatre.

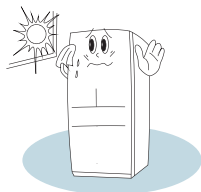

### Izravnavanje uređaja

- Da bi osigurali da uređaj bude izravan u vodoravan položaj, i da iza uređaja bude osigurano obilno strujanje zraka, možda ćete trebati ugoditi visinu podešivih nožica na dnu uređaja. Visinu nožica možete podešavati okretanjem, koristeći prste ili neki odgovarajući alat (ključ).

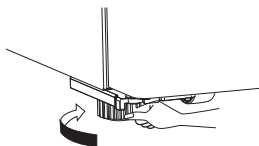

- Ako želite postići automatsko zatvaranje vrata, okretanjem podešivih nožica podesite uređaj tako da gornji dio aparata bude nagnut unatrag za približno 10 mm.

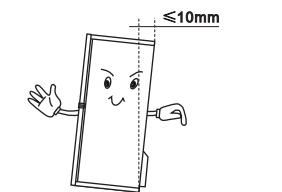

### Savitljiva pregradna brtva

- Prije nego što zatvorite vrata hladnjaka provjerite je li centralna letvica u pravilnom položaju, i da omogućava pravilno zatvaranje vrata. Pogledati slike dolje.



**Napomena:** Normalno je da centralna letvica bude na dodir topla, budući da je u njoj montiran grijač koji sprječava nakupljanje kondenzata.

# OPIS UREĐAJA

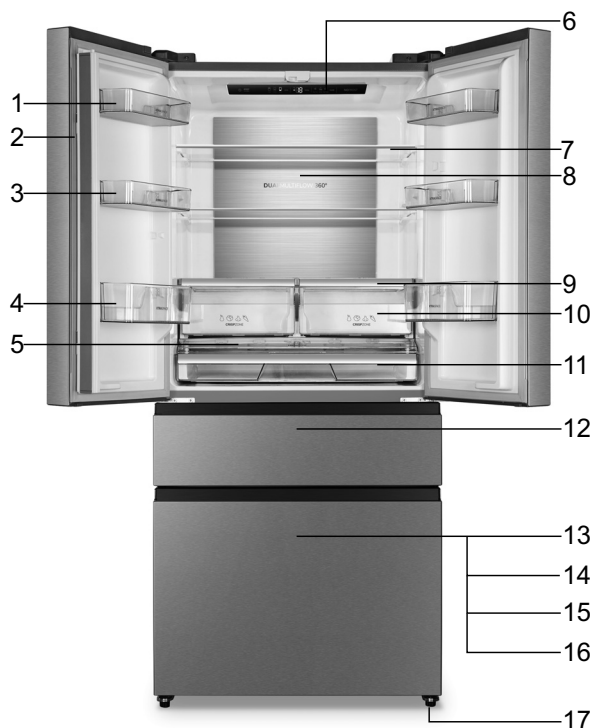

1. Police na vratima
2. Savitljiva pregradna brtva
3. Police na vratima
4. Police na vratima
5. Pokrov pretinca Fresh Zone
6. Elektronski upravljački elementi
7. Police iz kaljenoga stakla
8. Metalna prevlaka elementa za akumulaciju hladnoće
9. Pokrov pretinca za voće i povrće

10. Pretinac za voće i povrće
11. Pretinac Fresh Zone
12. Višefunkcijski pretinac
13. Zamrzivač
14. Gornji pretinac zamrzivača
15. Donji pretinac zamrzivača
16. Pregrada u donjem pretincu zamrzivača
17. Podesiva noga

**Napomena:** Zbog neprestanih izmjena na našim proizvodima, moguće je da se vaš hladnjak nešto razlikuje od hladnjaka, opisanog u ovim uputama za uporabu, ali njegove funkcije i načini uporabe ostaju usprkos tome isti. Ako trebate više prostora u zamrzivaču, možete ukloniti pretince (osim donjeg pretinca za zamrzavanje) te pladanj za led.

# NADZORNA PLOČA I RUKOVANJE UREĐAJEM

---

Za rukovanje vašim uređajem koristite sljedeće upravljačke elemente. Vaš uređaj omogućuje funkcije i načine rada koji su prikazani na nadzornim pločama, kao što to prikazuju slike u nastavku. Prilikom prvog uključjenja uređaja upali se i osvjetljenje ikona na nadzornoj ploči. Ako ne budete pritisnuli nijednu tipku, a vrata uređaja su zatvorena, osvjetljenje će se ugasiti.



## Ugađanje temperature

Preporučujemo da kod prvog uključjenja hladnjaka ugodite temperaturu rashladnog dijela uređaja (hladnjaka) na 4 °C, temperaturu pretinca za očuvanje svježine («my fresh choice» – moj svjež izbor) na -7 °C, a temperaturu zamrzivačkog dijela (zamrzivača) na -18 °C. Ako želite promijeniti temperaturu, uvažavajte upute u nastavku.

Pažnja! Kada ugodite temperaturu, u stvari ste odabrali prosječnu temperaturu za čitav rashladni dio uređaja. Temperatura u pojedinom predjelu aparata može se razlikovati od temperature, prikazane na nadzornoj ploči, ovisno o tome koliko hrane je u pojedinom predjelu aparata, i gdje se unutar pojedinog predjela ona nalazi. Temperatura okoline, odnosno prostorije u kojoj se aparat nalazi, može također utjecati na stvarnu temperaturu u njegovoj unutrašnjosti.



## 1. Hladnjak fridge

Tipku »ZONE« pritisnite toliko puta da zasvijetli ikona za hladnjak. Nakon toga, pritiskanjem na tipku »TEMP« odaberite i ugodite željenu temperaturu u hladnjaku između 8 °C i 2 °C. Svakim pritiskom na tipku temperatura će se sniziti za 1 °C, a na zaslonu koji prikazuje temperaturu hladnjaka biti će prikazana odgovarajuća vrijednost, i to narednim redoslijedom:

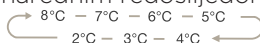

## 2. Višefunkcijski pretinac convert

Tipku "ZONE" pritisnite toliko puta da zasvijetli ikona za višefunkcijski pretinac ("Convert"). Nakon toga, pritiskanjem na tipku "TEMP" ugodite željenu temperaturu između 5 °C i -20 °C. Na zaslonu koji prikazuje temperaturu biti će prikazana odgovarajuća vrijednost, i to narednim redoslijedom:

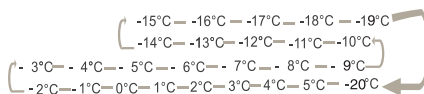

## 3. Zamrzivač Freezer

Tipku "ZONE" pritisnite toliko puta da zasvijetli ikona za višefunkcijski pretinac ("Freezer"). Nakon toga, pritiskanjem na tipku "TEMP" odaberite i ugodite željenu temperaturu između -14 °C i -24 °C. Na zaslonu koji prikazuje temperaturu biti će prikazana odgovarajuća vrijednost, i to narednim redoslijedom:

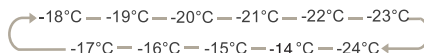

## 4. Intenzivno hlađenje Super Cool

Funkcijom intenzivnog hlađenja, imenovanom 'Super Cool' možete hranu ohladiti mnogo brže, zbog čega će hrana ostati duže vrijeme svježija. Aktivirajte tu funkciju pritiskom na tipku "MODE". Signalna lampica za intenzivno hlađenje zasvijetli, a na pokazivaču temperature za rashladni dio uređaja će biti prikazana temperatura 2 °C.

- Funkcija intenzivnog hlađenja (Super Cool) automatski će se isključiti nakon 3 sata; na zaslonu za temperaturu hladnjaka biti će prikazana temperatura 2 °C.



- Kada je funkcija intenzivnog hlađenja uključena, možete je isključiti pritiskom na tipku »MODE«. Temperatura hladnjaka nakon toga se vraća na prethodno podešenu postavku.



## 5. Intenzivno zamrzavanje Super Freeze

Funkcijom intenzivnog zamrzavanja (Super Freeze) možete brzo sniziti temperaturu u zamrzivaču i zamrznuti hranu brže nego obično.

Ta funkcija vam omogućuje i da sačuvate vitamine i hranjivu vrijednost svježe hrane duže vremena. Aktivirajte tu funkciju pritiskom na tipku "MODE". Signalna lampica za intenzivno zamrzavanje ("Super Freeze") zasvijetli, a na pokazivaču temperature zamrzivača biti će prikazana temperatura -24 °C.

- Funkcija intenzivnog zamrzavanja se automatski isključi nakon 52 sata.
- Kada je funkcija intenzivnog zamrzavanja uključena, možete je isključiti pritiskom na tipku »MODE«. Temperatura zamrzivača nakon toga se vraća na prethodno podešenu postavku.

Napomena: Kada birate funkciju Super Freeze, provjerite da u zamrzivaču nema pića u staklenim bocama ili u limenkama (naročito gaziranih pića), jer bi mogle eksplodirati.



## 6. Godišnji odmor Holiday

Kada je aktivirana funkcija za godišnji odmor, temperatura hladnjaka automatski će biti ugođena na 15 °C, za što nižu potrošnju energije. Temperatura zamrzivača automatski će biti ugođena na -18 °C.

Važno! Kada je hladnjak u režimu za godišnji odmor, u njemu nemojte držati hranu. Kada je funkcija za godišnji odmor aktivirana, možete je isključiti pritiskom na tipku "MODE". Temperatura hladnjaka nakon toga se vraća na prethodno podešenu postavku.

## 7. POWER (napajanje) power On | Off 3s

Pritisnite tipku „POWER“ i držite je pritisnutu 3 sekunde, čime ćete uključiti aparat. Ako želite isključiti aparat, ponovno pritisnite tu tipku i držite je pritisnutu 3 sekunde.

## 8. Alarm otvorenih vrata

Ako bilo koja vrata ostavite otvorena dulje od dvije minute, uključuje se alarm i zvučni signal, a na nadzornoj ploči će biti ispisano "dr".

U slučaju alarma otvorenih vrata začuje se pisak tri puta na minutu, a osam minuta kasnije piskanje će automatski prestati.

U cilju štednje energije, preporučujemo da pazite da vrata nikad ne budu otvorena predugo. Alarm otvorenih vrata možete isključiti tako da zatvorite vrata.

# UPORABA VAŠEGA UREĐAJA

Vaš uređaj ima opremu navedenu u poglavlju »Opis uređaja«. Tamo je naveden opći opis te opreme, a na ovom mjestu dajemo samo upute o tome kako opremu pravilno koristiti.

## Police na vratima

Na tim policama možete držati jaja, tekućine u limenkama, piće u staklenim bocama, paketiće hrane itd. Na police na vratima nemojte stavljati prevelik broj težih predmeta.

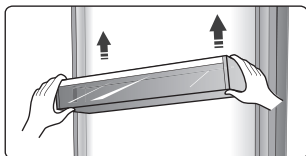

Za lakše čišćenje, sve police u vratima hladnjaka možete u cijelosti izvaditi.

**Napomena:** Na polici su i posude za jaja.

## Polica

U rashladnom dijelu uređaja nalaze se dvije staklene police. Njihovu visinu možete proizvoljno podešavati kako vam najviše odgovara.

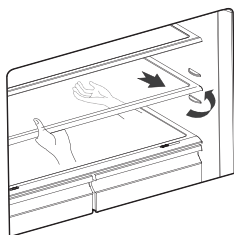

- Ako želite policu izvaditi, nježno je povucite naprijed sve dok se ne skine sa vodilice police.
- Kada ponovno namještate policu, uvjerite se da nikakav drugi predmet ne sprječava policu, a zatim je nježno gurnite natrag u njen položaj.

## **Pokrov pretinca za voće i povrće**

- Taj pokrov sprječava da povrće izgubi vlagu. Vlažnost u pretincima možete podešavati kliznim gumbom.

## **Pretinac za voće i povrće i podešavanje vlažnosti**

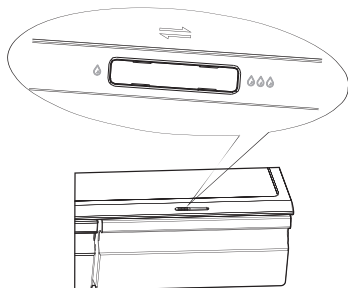

- Klizni gumb za podešavanje vlažnosti prilagođava strujanje zraka u pretincu; veći protok zraka znači nižu vlažnost. Ako želite povećati vlažnost, gurnite klizni gumb u desno.
- Veći stupnjevi vlažnosti preporučljivi su za povrće, dok je niži stupanj vlažnosti pogodniji za očuvanje svježine voća.

## **Pretinac za voće i povrće**

Pretinac za voće i povrće, montiran na teleskopskim vodilicama, namijenjen je čuvanju povrća i voća.

### **Uporaba pretinca za zamrzavanje**

Zamrzivački pretinci uređaja pogodni su za držanje hrane koju treba zamrznuti, primjerice mesa, sladoleda i slično.

**Pažnja!** Pobrinite se da u zamrzivač ne budu stavljene staklene boce, jer mogu puknuti ako se njihov sadržaj zamrzne.

### **Uporaba rashladnog dijela (hladnjaka)**

Rashladni dio uređaja pogodan je za držanje povrća i voća. Da bi spriječili gubitak vlage i miješanje okusa s drugom hranom, preporučujemo da različite vrste hrane pakirate odvojeno.

#### **Pažnja!**

Nemojte nikad zatvarati vrata uređaja kada su police, pretinci ili teleskopske vodilice izvučene, jer na taj način možete oštetiti uređaj.

Uvažavajte sljedeće jednostavne savjete za vađenje pretinca za povrće ili pretinaca u zamrzivaču, prije nego što počnete s čišćenjem. Ispraznite pretinac za povrće; izvucite ga da bude posve otvoren. Podignite pretinac za povrće sa vodilica na bočnim stranama. Vodilice gurnite do kraja natrag u uređaj da spriječite moguća oštećenja prilikom zatvaranja vrata.

### **Posuda za led**

Posuda se koristi za izradu kocki leda. Ako želite napraviti kocke leda, nalijte vodu u pladnjeve za led, i pri tome pazite da razina vode ne premaši oznaku pri vrhu (u idealnom slučaju neka voda zauzme 80 posto zapremine posude za led). Posudu za led zatim stavite u zamrzivač i pričekajte barem dva sata da se napravi led. Kada je led pripremljen, lagano savinite pladanj da ledene kocke ispadnu iz posude.



**Napomena:** Ako posudu za led koristite po prvi puta, ili ako je niste koristili duže vrijeme, molimo vas da je prije uporabe operete.

**U cilju sprječavanja kontaminacije hrane, molimo vas da se pridržavate sljedećih uputa.**

- Ako su vrata otvorena predugo, može doći do znatnog povećanja temperature u svim predjelima vašeg uređaja.
- Redovito čistite površine koje dolaze u dodir s hranom, kao i dostupne dijelove sustava za odvođenje vode.
- Sirovo meso i ribu držite u odgovarajućoj ambalaži u hladnjaku tako da ne dolaze u dodir s drugom hranom, i da se tekućina iz njih ne može cijediti po drugoj hrani.
- Zamrzivači čiji je radni kapacitet označen s dvjema zvjezdicama, pogodni su za čuvanje već zamrznute hrane, te za držanje ili izradu sladoleda i za izradu ledenih kocki.
- Predjeli odnosno zamrzivači, čiji kapacitet je označen jednom, dvjema ili trima zvjezdicama, nisu pogodni za zamrzavanje svježije hrane.

Br.	Tip predjela aparata	Ciljna temperatura čuvanja hrane (°C)	Pogodna hrana
1	Hladnjak	+2 ≤ +8	Jaja, kuhana hrana, hrana u ambalaži, voće i povrće, mliječni proizvodi, torte; pića i druge vrste hrane koje nisu pogodne za zamrzavanje.
2	(***)* - Zamrzivač	≤ -18	Morska hrana i plodovi mora (ribe, rakovi, školjke), slatkovodna hrana, mesni proizvodi (preporučljivo vrijeme čuvanja je 3 mjeseca - vremenom gube hranjivu vrijednost i okus); pogodno za zamrzavanje svježije hrane.
3	*** - Zamrzivač	≤ -18	Morska hrana i plodovi mora (ribe, rakovi, školjke), slatkovodna hrana, mesni proizvodi (preporučljivo vrijeme čuvanja je 3 mjeseca - vremenom gube hranjivu vrijednost i okus). Nije pogodno za zamrzavanje svježije hrane.
4	** - Zamrzivač	≤ -12	Morska hrana i plodovi mora (ribe, rakovi, školjke), slatkovodna hrana, mesni proizvodi (preporučljivo vrijeme čuvanja je 2 mjeseca - vremenom gube hranjivu vrijednost i okus). Nije pogodno za zamrzavanje svježije hrane.

5	* – Zamrzivač	$\leq -6$	Morska hrana i plodovi mora (ribe, rakovi, školjke), slatkovodna hrana, mesni proizvodi (preporučljivo vrijeme čuvanja je 1 mjeseca – vremenom gube hranjivu vrijednost i okus). Nije pogodno za zamrzavanje svježije hrane.
6	0 zvjezdica	$-6 \leq 0$	Svježja svinjetina, govedina, riba, piletina, određena pakirana prerađena hrana, itd. (preporučljiva je konzumacija istoga dana, a po mogućnosti ne kasnije od tri dana).
7	Rashladni pretinac	$-2 \leq +3$	Svježja/zamrznuta svinjetina, govedina, piletina, slatkovodna hrana, itd. (7 dana ispod 0 °C; ako je temperatura iznad 0 °C, preporučljiva je konzumacija isti dan, a po mogućnosti ne kasnije od 2 dana). Morska hrana (ako je temperatura niža od 0 °C, 15 dana; držanje na temperaturi iznad 0 °C nije preporučljivo)
8	Pretinac za svježju hranu	$0 \leq +4$	Svježja svinjetina, govedina, riba, piletina, kuhana hrana, itd. (preporučljiva je konzumacija istoga dana, a po mogućnosti ne kasnije od tri dana).
9	Vino	$+5 \leq +20$	Crno vino, bijelo vino, pjenušavo vino, itd.

**Napomena: molimo vas da različite vrste hrane držite u odgovarajućim pretincima, odnosno dijelovima uređaja za hlađenje i zamrzavanje, u kojima temperatura čuvanja odgovara pojedinom prehrambenom proizvodu.**

- Ako uređaj za hlađenje i zamrzavanje ostavite duže vrijeme prazan, isključite ga, odledite, očistite, osušite, i ostavite vrata otvorena da spriječite nastanak plijesni u unutrašnjosti uređaja.

**Čišćenje automata za hladnu vodu (važi za uređaje s automatom za hladnu vodu):**

- Očistite spremnik za vodu ako ga niste koristili 48 sati. Isperite sustav za dovod vode.

# KORISNI SAVJETI

---

## Savjeti za štednju energije

Preporučujemo da se pridržavate sljedećih savjeta za štednju energije.

- Izbjegavajte da vrata uređaja budu otvorena nepotrebno predugo.
- Pobrinite se za to da uređaj ne bude smješten u blizinu izvora toplote (izravna sunčeva svjetlost, električna pećnica ili štednjak, itd.).
- Nemojte ugađati nižu temperaturu uređaja nego što je to potrebno.
- U uređaju nemojte držati ni stavljati toplu hranu ili hlapljive tekućine.
- Uređaj postavite u prostoriju s dobrim provjetranjem i s niskim stupnjem vlažnosti. Molimo vas da pogledate poglavlje »Postavljanje vašeg novog uređaja«.
- Dijagram u ovim uputama prikazuje pravilnu kombinaciju pretinaca, pretinaca za voće i povrće, i polica. Uvažavajte ovu kombinaciju, budući da nam omogućuje najveću energetska učinkovitost.

## Savjeti za držanje hrane u kombiniranom rashladno-zamrzivačkom uređaju

- Toplu ili vruću hranu nemojte držati izravno u hladnjaku ili u zamrzivaču, budući da će se temperatura u uređaju povećati i kompresor će raditi intenzivnije.
- Pokrijte ili umotajte hranu, naročito onu koja ima jači miris ili okus.
- Kod slaganja hrane u hladnjak vodite računa da zrak može nesmetano strujati oko nje.
- Meso (sve vrste): zamotajte ga u polietilensku foliju i stavite ga na staklenu policu iznad pretinca za povrće. Uvijek se pridržavajte dozvoljenog ili preporučljivog vremena čuvanja hrane u uređaju, i hranu potrošite do datuma kojega navode proizvođači.
- Kuhana hrana, hladna jela, itd.:
- Takvu hranu treba pokriti i staviti na bilo koju policu.
- Voće i povrće:
- Voće i povrće držite u pretincu za voće i povrće.
- Maslac i sir zamotajte u nepropusnu foliju, odnosno u foliju za namirnice.
- Preporučujemo da svaki paket zamrznute hrane označite, i na oznaci navedete datum, da možete kasnije pratiti koliko vremena je hrana već u zamrzivaču.

### **Savjeti za čuvanje zamrznute hrane**

- Provjerite je li zamrznuta hrana bila u trgovini pravilno čuvana, odnosno skladištena.
- Kada se hrana jednom odledi, ona brzo gubi na kakvoći, i nije ju preporučljivo ponovno zamrzavati. Nemojte prekoračiti razdoblje čuvanja odnosno roka uporabe kojeg navodi proizvođač hrane.

### **Isključenje uređaja**

Ako morate uređaj isključiti na duže vrijeme, molimo vas da se pridržavate sljedećih uputa kako biste spriječili pojavu pljesnivosti.

1. Iz uređaja odstranite svu hranu.
2. Izvucite utikač iz utičnice.
3. Temeljito očistite i osušite unutrašnjost uređaja.
4. Prikkladnim klinom pobrinite se da sva vrata budu malo otvorena, da je time omogućeno kruženje zraka.



# ČIŠĆENJE I NJEGA UREĐAJA

---

Iz higijenskih razloga uređaj (uključivši i pomagala odnosno pribor na njegovoj vanjštini i u unutrašnjosti) je potrebno redovito čistiti – barem svaka dva mjeseca).

## **Upozorenje!**

Tijekom čišćenja uređaj ne smije biti priključen na električnu instalaciju. Opasnost električnog udara! Prije nego što započnete radove na održavanju, isključite uređaj i izvucite utikač iz utičnice.

## **Čišćenje vanjštine uređaja**

Da bi sačuvali lijep izgled vašeg uređaja, treba ga redovito čistiti.

- Obrišite nadzornu ploču (digitalnu ploču i ploču sa zaslonom) koristeći čistu meku krpu.
- Nemojte prskati neposredno po površini uređaja, nego radije namočite krpu koju koristite za čišćenje uređaja. Tako ćete omogućiti ravnomjernu raspoređenost vlage po površini.
- Vrata, drške, i površine kućišta uređaja očistite blagim deterdžentom, nakon čega ih obrišite da budu suhi koristeći meku krpu.

## **Upozorenje!**

- Nemojte koristiti oštre predmete, budući da s njima možete izgresti površinu.
- Za čišćenje nemojte koristiti razrjeđivače, deterdžente za pranje automobila, bjelila, eterična ulja, gruba, odnosno abrazivna sredstva za čišćenje, ili organska topila, kao što je to benzen, budući da tako možete oštetiti površinu uređaja ili čak prouzročiti požar.

## **Čišćenje unutrašnjosti uređaja**

Redovito čistite unutrašnjost uređaja. Uređaj ćete lakše očistiti ako u njemu nema previše hrane. Za temeljitije čišćenje pretince i police možete izvaditi. Unutrašnjost rashladno-zamrzivačkog uređaja obrišite blagom rastopinom sode bikarbone u vodi, a zatim je isperite toplom vodom, koristeći pritom iscijeđenu spužvu ili krpu. Prije nego što ponovno namjestite police i košare odnosno pretince, obrišite površinu stjenki uređaja da budu suhe. Temeljito osušite sve površine i odstranjive dijelove prije nego što ih ponovno namjestite.

Iako je odleđivanje ovog uređaja automatsko, na unutrašnjim stranicama zamrzivačkog dijela uređaja može se nakupiti slojinja, naročito ako vrata zamrzivača često otvarate, odnosno ako ih ostavljate predugo otvorena. Ako je sloj leda odnosnoinja predebeo, odaberite prikladan trenutak kada zamrzivač nema puno namirnica, i tada učinite sljedeće:

1. Izvadite hranu i odstranite košare i drugu opremu. Iskopčajte uređaj iz električne instalacije i ostavite vrata zamrzivačkog dijela uređaja otvorena. Temeljito provjetrite prostoriju u kojoj se uređaj nalazi, da ubrzate postupak.

2. Kada je odleđivanje završeno očistite zamrzivač kao što je prethodno opisano.

Upozorenje!

Za uklanjanje leda odnosnoinja iz zamrzivača nemojte koristiti oštre predmete. Uređaj ponovno priključite na električnu instalaciju tek nakon što je unutrašnjost potpuno suha.

### **Čišćenje brtvi vrata**

Pobrinite se da brtva vrata uvijek bude čista. Zbog ljepljive hrane ili pića događa se da se brtva zalijepi na kućište, a zatim se tijekom otvaranja vrata pokida.

Brtve očistite koristeći blagi deterdžent i toplu vodu. Nakon čišćenja ih temeljito osušite.

Upozorenje!

Uređaj ponovno uključite samo kada je brtva vrata posve suha.

### **Zamjena LED žarulje**

**Upozorenje:** LED žarulju mora zamijeniti odgovarajuće osposobljena osoba. Ako je LED žarulja oštećena, napravite sljedeće korake:

1. Iskopčajte uređaj iz električne instalacije.
2. Skinite pokrov žarulje tako da ga podignete. Zatim izvucite LED žarulju.
3. Jednom rukom držite LED žarulju. Drugom rukom pritisnite kvačicu grla odnosno priključka žarulje i izvucite žarulju.
4. Zamijenite LED žarulju pazeći pri tome da je pravilno ugurate u odgovarajuće grlo. Nakon toga ponovno namjestite pokrov žarulje.

# OTKLANJANJE PROBLEMA U RADU

Ako nađete na problem prilikom uporabe vašeg uređaja, ili ako vas brine da uređaj ne radi pravilno, prije nego što pozovete servis možete jednostavno provjeriti nekoliko mogućih uzroka za poteškoće. Ti mogući uzroci su navedeni u nastavku.

**Upozorenje!** Nemojte pokušavati sami popravljati uređaj. Ako ste provjerili sve što je navedeno u donjoj tabeli, a problem se i dalje pojavljuje, pozovite ovlaštenog odnosno odgovarajuće osposobljenog stručnjaka za elektrotehniku, ovlaštenog servisera, ili trgovinu kojoj ste kupili uređaj.

Poteškoća	Moguć uzrok i rješenje
Uređaj ne radi ispravno.	<ul style="list-style-type: none"><li>• Provjerite je li utikač pravilno ukopčan u utičnicu.</li><li>• Provjerite osigurač, odnosno strujni krug u vašoj električnoj instalaciji. Ako je potrebno zamijenite osigurač.</li><li>• Temperatura okoline je preniska. Da bi otklonili ovu poteškoću pokušajte sniziti ugođenu temperaturu uređaja.</li><li>• Uobičajeno je da hladnjak ne radi tijekom razdoblja automatskog odleđivanja, ili još neko kraće vrijeme nakon toga ne uključi uređaj, budući da tako uređaj štiti kompresor.</li></ul>
Neprijatan vonj iz rashladnog i/ili zamrzivačkog dijela uređaja.	<ul style="list-style-type: none"><li>• Možda je potrebno očistiti unutrašnjost uređaja.</li><li>• Određene vrste hrane, posude za hranu, ili ambalaža hrane prouzrokuju neprijatne mirise.</li></ul>
Buka, odnosno neobični zvuci iz uređaja.	<p>Sljedeći zvukovi su posve uobičajeni:</p> <ul style="list-style-type: none"><li>• Zvuk rada kompresora.</li><li>• Zvuk strujanja zraka kojeg pokreće mali ventilator u zamrzivačkom dijelu ili u drugim dijelovima uređaja.</li><li>• Zvuk brborenja, kao kada vrije voda.</li><li>• Pucketanje tijekom automatskog odleđivanja.</li><li>• Klikovi prije upućivanja kompresora u rad.</li></ul> <p>Drugi neobični zvuci mogu biti posljedica uzroka, navedenih u nastavku. Da bi ih otklonili, možda će biti potrebno provjeriti sljedeće, i zatim poduzeti odgovarajuće mjere.</p> <ul style="list-style-type: none"><li>• Hladnjak ne stoji posve vodoravno.</li><li>• Stražnja stranica hladnjaka dodiruje zid.</li><li>• Staklena boca, limenka ili neka posuda u hladnjaku se je prevrnula, ili se preokreće.</li></ul>

Poteškoća	Moguć uzrok i rješenje
Motor radi neprekidno.	<p>Normalno je da zvuk motora čujete češće. Motor će raditi duže vrijeme i u češćim intervalima u sljedećim slučajevima odnosno okolnostima:</p> <ul style="list-style-type: none"> <li>• Temperatura je ugođena na nižu razinu nego što bi to bilo potrebno.</li> <li>• Nedavno ste u uređaj stavili veću količinu tople hrane.</li> <li>• Temperatura u okolici uređaja je previsoka.</li> <li>• Vrata su otvorena predugo ili se otvaraju prečesto.</li> <li>• Uređaj ste upravo instalirali, ili je bio dugo vremena isključen.</li> </ul>
U unutrašnjosti uređaja je nastala naslaga leda odnosnoinja.	<ul style="list-style-type: none"> <li>• Provjerite jesu li otvori za prozračivanje začepljeni, ili ih sprječava hrana složena u hladnjaku, i pobrinite se da hrana u hladnjaku bude složena tako da je omogućeno obilno prozračivanje. Provjerite jesu li vrata posve zatvorena. Upute za uklanjanje zamrznutih naslaga naći ćete u poglavlju o čišćenju i njezi uređaja.</li> </ul>
Temperatura u unutrašnjosti uređaja je previsoka.	<ul style="list-style-type: none"> <li>• Možda ste ostavili vrata otvorena predugo, ili ste ih prečesto otvarali; možda su vrata otvorena jer ih nešto sprječava da se zatvore; možda na bočnim stranama, ili iza uređaja te iznad njega nema dovoljno prostora.</li> </ul>
Temperatura u unutrašnjosti uređaja je preniska.	<ul style="list-style-type: none"> <li>• Povećajte temperaturu vodeći se prema uputama iz poglavlja "Nadzorna ploča i upravljanje uređajem".</li> </ul>
Vrata se ne mogu lagano zatvoriti.	<ul style="list-style-type: none"> <li>• Provjerite je li gornji dio hladnjaka nagnut unatrag za 10 do 15 mm, što omogućuje automatsko zatvaranje vrata, ili možda neki predmet u unutrašnjosti hladnjaka sprječava da se vrata mogu do kraja zatvoriti.</li> </ul>
Voda kaplje po tlu.	<ul style="list-style-type: none"> <li>• Posuda s vodom (koja se nalazi pri dnu na stražnjoj strani uređaja) možda nije ispravno poravnana; možda odvodni utor (koji se nalazi ispod gornjeg dijela kompresora) nije ispravno postavljen da bi mogao usmjeravati vodu u tu posudu; ili je odvodni utor možda začepljen. Možda će biti potrebno hladnjak odmaknuti od zida kako biste mogli provjeriti posudu s vodom i odvodni utor. Provjerite da li je hladnjak možda bio isključen na duže vrijeme. U tom se slučaju led u posudi može otopiti, i voda će iscuriti na pod.</li> </ul>

Poteškoća	Moguć uzrok i rješenje
Svjetlo ne radi.	<ul style="list-style-type: none"> <li>• Možda je LED žarulja pokvarena. Upute o zamjeni LED žarulje naći ćete u poglavlju o čišćenju i njezi uređaja.</li> <li>• Nadzorni sustav onemogućio je djelovanje osvjetljenja jer su vrata bila otvorena predugo. Zatvorite vrata i ponovo ih otvorite kako biste ponovo upalili osvjetljenje.</li> </ul>
Automat ne proizvodi odnosno ne daje led.	<ul style="list-style-type: none"> <li>• Jeste li nakon instalacije odnosno nakon priključenja na vodovodnu instalaciju pričekali najmanje 10 sati prije nego što ste pokušali započeti s izradom leda? Ako uređaj nije dovoljno ohlađen – na primjer nakon prvog priključenja – može malo duže potrajati prije nego što počne praviti led.</li> <li>• Je li spremnik vode pravilno, odnosno precizno montiran? Pobrinite se da u spremniku uvijek bude dovoljno vode.</li> <li>• Jeste li možda ručno zaustavili izradu leda odnosno djelovanje ledomata? Provjerite jeste li odabrali oblik izrade leda, dakle bilo led u kockama ("Cubed") ili zdrobljeni led ("Crushed").</li> <li>• Je li se u ledomatu ili u žlijebu možda zaglavila kakva kocka leda?</li> <li>• Je li temperatura zamrzivača previsoka? Pokušajte ugoditi nižu temperaturu u zamrzivaču.</li> </ul>
Automat za hladnu vodu ne radi.	<ul style="list-style-type: none"> <li>• Je li spremnik vode pravilno, odnosno precizno montiran? Pobrinite se da u spremniku uvijek bude dovoljno vode.</li> <li>• Je li spremnik vode pravilno, odnosno precizno montiran? Pobrinite se da u spremniku uvijek bude dovoljno vode.</li> <li>• Je li cijev za vodu puknuta ili presavinuta? Pobrinite se da cijev za vodu bude slobodna, i da nema prepreka za protjecanje vode.</li> <li>• Je li spremnik vode zamrznut zato što je temperatura hladnjaka preniska? Na nadzornoj ploči pokušajte ugoditi veću temperaturu hladnjaka.</li> <li>• Da li crpka za vodu djeluje?</li> </ul>
Iz hladnjaka se čuje žuborenje vode.	<ul style="list-style-type: none"> <li>• To je normalno. Žuborenje je prije svega posljedica pretakanja rashladne tekućine odnosno rashladnog sredstva kroz hladnjak.</li> </ul>

# ZBRINJAVANJE ODSLUŽENOG UREĐAJA

---

Uređaj je zabranjeno bacati zajedno s kućanskim otpadom.

## Materijali za ambalažu

Materijali za ambalažu na kojima se nalazi simbol za recikliranje mogu se reciklirati. Ambalažu odložite u odgovarajući kontejner za otpatke, kako bi omogućili njeno recikliranje.

## Prije nego što odbacite odsluženi uređaj

1. Izvucite utikač iz utičnice.
2. Odrežite priključni kabel i bacite ga zajedno s utikačem.

## Upozorenje!

Hladnjaci sadrže rashladno sredstvo i plinove u izolaciji. Zbrinjavanje rashladnog sredstva i plinova kada je uređaj odslužio svoj životni vijek mora biti napravljeno profesionalno, inače bi moglo doći do ozljeda očiju ili do zapaljenja. Prije nego što uređaj zbrinete na propisani način, uvjerite se da cijevi instalacije rashladnog sredstva nisu oštećene.

PRAVILNO ZBRINJAVANJE PROIZVODA	
	<p>Simbol na proizvodu ili na njegovoj ambalaži označuje da s tim proizvodom ne smijete rukovati kao s uobičajenim kućanskim otpacima. Proizvod odvezite na zbirno mjesto za preradu električne i elektronske opreme. Ispravnim načinom zbrinjavanja ovog proizvoda pridonosite sprječavanju možebitnih negativnih posljedica i utjecaja na okolinu i zdravlje ljudi, koje bi se mogle pojaviti u slučaju nepravilnog zbrinjavanja odsluženih uređaja. Za detaljnije informacije o zbrinjavanju proizvoda i njegovoj preradi obratite se nadležnoj gradskoj službi za odvoz otpadaka odnosno komunalnoj službi u vašoj sredini, ili trgovini u kojoj ste uređaj nabavili.</p>

Gorenje, d.o.o.

Partizanska 12

SI - 3320 Velenje, Slovenija

[info@gorenje.com](mailto:info@gorenje.com)

[www.gorenje.com](http://www.gorenje.com)