

AR

تعليمات الاستخدام المفصلة
حول استخدام الثلاجة
والمجمدة الرأسية

gorenje



نشكركم على الثقة التي أظهرتموها من خلال شرائكم لجهازنا الذي تم تصميمه ليجعل استخدام هذا المنتج أسهل. لسهولة استخدام الجهاز، قمنا بإرفاق دليل التعليمات المفصل، والتعليمات التركيب والتوصيل على لائحة منفصلة. تمكّنك هذه التعليمات بمعرفة المزيد عن جهازك الجديد في أسرع وقت ممكن.

نتمنى لكم الكثير من المتعة باستخدام الجهاز.

الجهاز مُعد للاستخدام المنزلي فقط.

الثلاجة مُعدّة لتخزين المواد الغذائية الطازجة عند درجات حرارة أعلى من 0 درجة مئوية. المجمدة مُعدّة لتجميد المواد الغذائية الطازجة والتخزين الطويل الأمد للمواد الغذائية المجمّدة (لسنة واحدة، بحسب نوع الطعام).

نرجو زيارة موقعنا الإلكتروني حيث يمكنكم إدخال رقم موديل الجهاز، المشار إليه على لوحة التصنيف أو على لائحة الضمان، لإيجاد الوصف المفصّل لجهازك، نصائح الاستخدام، استكشاف الأخطاء وإصلاحها، خدمات الصيانة، تعليمات الاستخدام وغيرها.

<http://www.gorenje.com>



تعليمات السلامة الهامة



المحتويات

المقدمة	إرشادات هامة للسلامة	4
	معلومات التحذير والسلامة	4
وصف الجهاز	تثبيت جهازك الجديد	9
	وصف الجهاز	11
	تشغيل الجهاز	12
	استخدام جهازك	14
إذابة التجميد وتنظيف الجهاز	نصائح وتلميحات مفيدة	17
	التنظيف والاهتمام	18
متفرقات	استكشاف الأخطاء وإصلاحه	19
	التخلص من الجهاز	21

إرشادات هامة للسلامة

معلومات التحذير والسلامة



من أجل سلامتك والاستخدام الصحيح، قبل تثبيت الجهاز واستخدامه لأول مرة، اقرأ دليل الاستخدام هذا بعناية، بما في ذلك تلميحاته وتحذيراته. لتجنب الأخطاء والحوادث الغير ضرورية، من المهم التأكد من أن جميع الأشخاص الذين يستخدمون الجهاز على دراية تامة بميزات التشغيل والسلامة. احتفظ بهذه التعليمات وتأكد من بقائها مع الجهاز في حال تم نقله أو بيعه، حيث يتم الاطلاع عليه من قبل الشخص الآخر الذي سيقوم باستخدامه فيما بعد وإعلامه بكيفية الاستخدام والسلامة بشكل صحيح.

من أجل سلامة الحياة والممتلكات، احتفظ بتعليمات الاستخدام هذه حيث أن الشركة المصنعة غير مسؤولة عن الأضرار الناجمة عن أي تقصير.

سلامة الأطفال وغيرهم من الضعفاء

وفقاً للمواصفات الأوروبية EN

يمكن استخدام هذا الجهاز من قبل الأطفال الذين تتراوح أعمارهم بين 8 سنوات وما فوق والأشخاص الذين يعانون من ضعف القدرات الجسدية والعقلية أو عدم وجود الخبرة والمعرفة الكافية، ما لم تتم مراقبتهم أو توجيههم بكيفية استخدام الجهاز بطريقة آمنة وفهم الأخطار الناجمة والمرتبطة باستخدام هذا الجهاز. يجب ألا يعيثر الأطفال بالجهاز. لا يجوز تنظيف وصيانة الجهاز من قبل الأطفال ما لم تتم مراقبتهم.

- يُسمح للأطفال الذين تتراوح أعمارهم بين 3 إلى 8 سنوات بوضع وإخراج الأشياء في التلاجة.

وفقاً لمواصفات IEC

ليس الهدف من هذا الجهاز استخدامه من قبل أشخاص (بما فيهم الأطفال) الذين يعانون من ضعف القدرات الجسدية والعقلية أو عدم وجود الخبرة والمعرفة الكافية. ما لم تتم مراقبتهم أو توجيههم بكيفية استخدام الجهاز من قبل الشخص المسؤول عن سلامتهم.

- احتفظ بجميع مواد التعبئة والتغليف بعيداً عن متناول الأطفال لتجنب خطر الاختناق.
- عند التخلص من الجهاز، قم بسحب القابس من المقبس، واقطع كابل التوصيل الكهربائي

عند أقرب منطقة من الجهاز قدر الإمكان) وقم بإزالة الباب لمنع الأطفال الذين يلعبون من التعرض لصدمة كهربائية أو من إغلاق أنفسهم داخلها.

- إذا كان هذا الجهاز، يتميز بأختام أبواب مغناطيسية، وتريد استبدالها بجهاز قديم يتميز بقلل زنبركي (لسان قفل) على الباب أو الغطاء، تأكد من إلغاء استخدام القفل الزنبركي قبل أن تتخلص من الجهاز القديم. هذا سيمنع من كونه مصيدة لموت الطفل.

السلامة العامة



- تحذير - هذا الجهاز مصمّم للاستخدام المنزلي وبعض الأماكن المماثلة مثل: - أماكن عمل موظفي المطابخ، في المحلات، والمكاتب، وأماكن العمل الأخرى؛ - في منازل المزارع؛ وموظفي الفنادق، والموتيلات وغيرها من الأماكن السكنية؛ - أماكن المنامة والافطار؛ - المطاعم وغيرها من الأماكن الغير مخصصة للبيع بالتجزئة.
- تحذير - لا تقم بتخزين مواد قابلة للانفجار مثل علب البخاخات التي تحوي على مواد قابلة للاشتعال.
- تحذير - في حالة تلف الكابل الكهربائي، يجب استبداله من قبل فني كهربائي مؤهل لتفادي الخطر.
- تحذير: حافظ على فتحات التهوية، في خزانة الثلجة أو في الثلجة الغطس، أزل العراقيل.
- تحذير: لا تستخدم الأجهزة الميكانيكية أو وسائل أخرى لتسريع عملية إذابة التجميد، غير تلك الموصى بها من قبل الشركة المصنعة
- تحذير: احذر من إتلاف المادة العازلة أو أجزاء نظام التبريد
- تحذير: لا تستخدم الأجهزة الكهربائية داخل مقصورات تخزين الطعام في الجهاز، ما لم تكن من نفس نوع تلك الموصى بها من قبل الشركة المصنعة.
- تحذير - المبردات ومواد العزل قابلة للاشتعال. قم بالتخلص من الجهاز، في مراكز تجميع النفايات المعتمدة. لا تعرّضه للهب.
- تحذير - عند تثبيت الجهاز، تأكد من عدم انضغاط أو تضرر الكابل الكهربائي.
- تحذير - لا تضع وصلة متنقلة بعدة مقابس أو مزودات طاقة محمولة في الجزء الخلفي من الجهاز.

استبدال لمبة LED

- تحذير - يجب عدم استبدال لمبة LED من قبل المستخدم! في حال تضرر لمبة LED، اتصل بعميل المساعدة الخاص للحصول على المساعدة.

المبرد

غاز الايزوبوتان المبرّد (R600a) موجود داخل دائرة التبريد في الجهاز. هذا غاز طبيعي ملائم وغير ضار بالبيئة، ومع ذلك، فهو قابل أيضاً للاشتعال. عند نقل وتركيب الأجهزة، يجب الحرص على عدم التسبب بتضرّر في أجزاء دائرة التبريد. الغاز المبرد (R600a) قابل للاشتعال.

- تحذير! تحتوي الثلجات على مواد تبريد وغازات في مواد العزل. يجب التخلص من مواد التبريد والغازات بطريقة احترافية مناسبة لأنها قد تتسبب في حدوث إصابات في العين أو تسبب الحريق. تأكد من أن أنابيب دائرة التبريد غير متضررة قبل التخلص منها بشكل سليم.

تحذير: خطر الحريق

في حال تضرر دائرة التبريد:

- تجنب أي لهب مكشوف أو مصادر قابلة للاشتعال.
- وقم بتهوية الغرفة التي يوجد بداخلها الجهاز جيداً.

من الخطر تغيير المواصفات أو تعديل هذا المنتج بأي شكل من الأشكال. قد يُسبب أي ضرر في الكابل الكهربائي حدوث ماس كهربائي أو حريق أو صدمة كهربائية.

السلامة الكهربائية

- لا يجب تطويل الكابل الكهربائي.
- تأكد بأن القابس الكهربائي غير مضغوط أو متضرر. يمكن أن يسخن القابس المضغوط أو المتضرر بشكل كبير الأمر الذي يؤدي إلى حدوث حريق.
- تأكد من أنه يمكنك الوصول إلى القابس الرئيسي للجهاز.
- لا تسحب الكابل الرئيسي.
- إذا كان مقبس التيار الكهربائي غير مثبت جيداً، لا تقم بإدخال القابس الكهربائي. هناك خطر حدوث صدمة كهربائية أو حريق.
- لا تقم بتشغيل الجهاز دون وضع غطاء اللمبة الداخلي.
- يجب تزويد الثلجة فقط بتيار متناوب أحادي الطور «220~50Hz/240V». في حال

كان الجهد الكهربائي في منطقة المستخدم كبيراً لدرجة أن الجهد يتجاوز هذا النطاق، من أجل السلامة، يجب استخدام منظم جهد كهربائي أو توماتيكي أو أكثر من 350 واط إلى التلاجة. يجب أن تستخدم التلاجة مقبس تيار كهربائي خاص بدلاً من استخدام مقبس مشترك مع الأجهزة الكهربائية الأخرى. يجب أن يطابق المقبس مواصفات سلك التأريض.

الاستخدام اليومي

- لا تقم أبداً بتخزين غاز أو سائل قابل للاشتعال داخل التلاجة. هناك خطر الانفجار.
- لا تقم بتشغيل أي أجهزة كهربائية داخل الجهاز (على سبيل المثال، آلة صنع المتلجات (الآيس كريم) الكهربائية، الخلاطات، إلخ).
- عند سحب القابض من المقبس، قم دائماً بسحب القابض من المأخذ الجداري من القابض. لا تسحبه من الكابل.
- لا تضع المواد الساخنة بالقرب من المكونات البلاستيكية للجهاز.
- لا تضع المنتجات الغذائية مباشرة على فتحة التهوية الموجودة على الجدار الخلفي.
- قم بتخزين الطعام المجمد والمُغلف مسبقاً وفقاً لتعليمات مُصنّعي الأغذية المجمدة.
- يجب أن تلتزم بدقة بتوصيات تخزين مُصنّع الأغذية. والرجوع إلى التعليمات الموافقة للتخزين.
- لا تضع مشروبات غازية في مقصورة التجميد لأنها تُسبب ضغطاً على الحاوية، مما يؤدي إلى انفجارها، مما يؤدي إلى تضرر الجهاز.
- يمكن أن يسبب الطعام المجمد حروقاً صقيعية إذا استهلك مباشرة من مقصورة التجميد.
- لا تعرّض الجهاز لأشعة الشمس المباشرة.
- العناصر ذات اللهب المكشوف بعيداً عن الجهاز كي لا تعرض الجهاز للحريق.
- الجهاز مخصص لحفظ المواد الغذائية و/أو المشروبات للاستهلاك المنزلي العادي كما هو موضح في كتيب التعليمات هذا. الجهاز ثقيل. يجب توخي الحذر عند نقله.
- لا تقم بإزالة أو لمس العناصر في مقصورة التجميد إذا كانت يداك رطبة/مبللة، لأن ذلك قد يسبب سحجات جلدية أو حروق صقيعية.
- لا تستخدم القاعدة أو الأدراج أو الأبواب أو ما إلى ذلك للوقوف عليها أو كدواعم.
- لا تستخدم المصاصات الجليدية أو مكعبات الثلج مباشرة من المجمدة لأن هذا يمكن أن يسبب حروق صقيعية للخم والشفاه.
- لتجنب سقوط العناصر والتسبب في إصابات أو أضرار بالجهاز، لا تقم بتحميل رفوف الباب بشكل زائد أو تضع الكثير من الأطعمة في درج الفواكه والخضروات.
- تحذير - يجب تعبئة الطعام في أكياس قبل وضعه في التلاجة. يجب تخزين السوائل في زجاجات أو حاويات (علب) مغلقة لتجنب احتمال انسكاب السوائل، حيث الجهاز يصعب تنظيفه.

تنبيه!

الاهتمام والتنظيف

- قبل تنفيذ عملية الصيانة، قم بإيقاف تشغيل الجهاز، افصل قابس التيار الكهربائي الرئيسي عن مقبس التيار الكهربائي الرئيسي.
- لا تقم بتنظيف الجهاز بأدوات معدنية، أو منظف بخاري، أو زيوت أثريية، أو مذيبيات عضوية، أو منظفات جالخة.
- لا تستخدم أدوات حادة لإزالة الجليد من الجهاز. استخدم مكشطة بلاستيكية.

التوصيل - هام!

- عند القيام بالتوصيلات الكهربائية، اتبع التعليمات الموضحة في هذا الدليل بعناية.
- أخرج الجهاز من مواد التعبئة والتغليف وتحقق من وجود أضرار. لا تقم بتوصيل الجهاز في حال تضرره. قم بالتبليغ عن الضرر المحتمل فوراً لدى متجر البيع بالتجزئة. في هذه الحالة احتفظ بمواد التعبئة والتغليف.
- ننصح بالانتظار مدة أربع ساعات على الأقل قبل توصيل الجهاز للسماح للزيت بالتدفق مرة أخرى إلى الضاغط.
- ينبغي توفير دوران كافي للهواء حول الجهاز، إذا لم يتوفر هذا سيؤدي إلى ارتفاع درجة حرارة الجهاز. لتحقيق تهوية كافية، يرجى اتباع الإرشادات المتعلقة بالثبيت.
- لا يجب أن يكون الجزء الخلفي للجهاز قريباً من الجدار كلما أمكن، وذلك لتفادي ملامسة الأجزاء الساخنة (الضاغط، والمكثف) لتفادي خطر الحريق، اتبع التعليمات المتعلقة بالثبيت.
- يجب ألا يكون الجهاز بالقرب من المشعات أو أجهزة الطهي.
- تأكد من إمكانية الوصول إلى قابس التيار الكهربائي بعد تثبيت الجهاز.

الصيانة

- يجب أن يقوم فني أو شخص مؤهل بإجراء أي أعمال كهربائية على الجهاز.
 - يجب صيانة هذا المنتج من قِبل مركز الخدمة، ويجب استخدام قطع الغيار الأصلية فقط.
- 1) إذا كان الجهاز Frost Free.
 - 2) إذا كان الجهاز يحتوي على مقصورة تجميد.

تثبيت جهازك الجديد

- قبل استخدام الجهاز لأول مرة، يجب الاطلاع على التلميحات التالية.

تهوية الجهاز

من أجل تحسين كفاءة نظام التبريد وتوفير الطاقة، من الضروري توفير تهوية جيدة حول الجهاز لتبديد الحرارة. لهذا السبب، يجب توفير مساحة كافية حول التلاجة.

اقتراح: من المستحسن أن يكون هناك مساحة 75 مم من الخلف نحو الجدار، على الأقل 100 مم من الأعلى، وعلى الأقل 135 مم من الجانب نحو الجدار ومساحة من الناحية العلوية الأمامية للسماح لفتح الأبواب بـ 135 درجة.

الرجاء الاطلاع على الأشكال البيانية التالية.

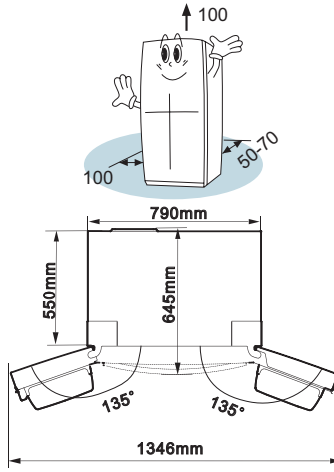

ملاحظة:

- هذا الجهاز يعمل بشكل جيد في الفئة المناخية الموضحة في الجدول أدناه. قد لا يعمل بشكل صحيح إذا ترك في درجة حرارة أعلى أو أقل من المجال المحدد لفترة طويلة من الزمن.

درجة الحرارة	الفئة
من + 10 درجة مئوية إلى + 32 درجة مئوية	SN (دون العادي)
من + 16 درجة مئوية إلى + 32 درجة مئوية	N (عادي)
من + 16 درجة مئوية إلى + 38 درجة مئوية	ST (شبه استوائي)
من + 16 درجة مئوية إلى + 43 درجة مئوية	T (مداري)

- قم بتثبيت جهازك في مكان جاف لتجنب ضرر الرطوبة.
- لا تعرّض الجهاز لأشعة الشمس المباشرة أو المطر أو الصقيع. ضع الجهاز بعيدًا عن مصادر الحرارة مثل المواقد أو النيران أو المدافئ.

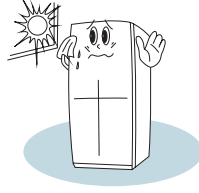

موازنة الجهاز

- لتحقيق موازنة الجهاز ودوران الهواء في القسم السفلي، يجب تعديل الأرجل السفلية. يمكنك تعديلها بأصابعك أو باستخدام مفتاح مناسب.

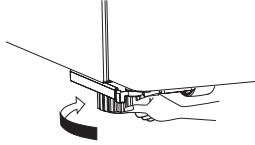

- للسماح بالإغلاق الأبواب ذاتياً، قم بإمالة الجزء العلوي الخلفي إلى الخلف بمقدار 10 مم تقريباً

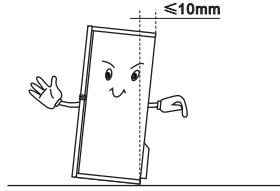

اللوحة الزعنفية

- قبل إغلاق باب الثلاجة، يجب أن يكون اللوح الزعنفية في الوضع الصحيح حتى تتمكن من إغلاق الباب بشكل صحيح. انظر الصور أدناه.

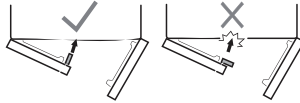

وصف الجهاز

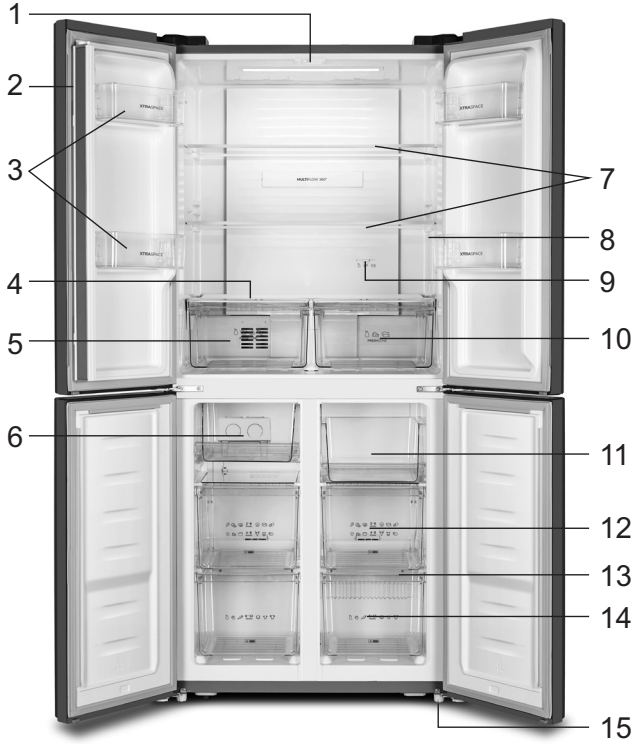

1 ضوء LED للتلاجة

2 ختم الباب

3 رف باب التلاجة

4 غطاء درج الفاكهة والخضروات

5 درج الفاكهة والخضروات

6 علبة ثلج قابلة للتدوير (الداخل)

7 رفوف زجاجية

8 لوحة العرض

9 شريحة منزقة لضبط درجة الحرارة

10 حاوية تبريد Cool fresh

11 رف المجمدة العلوي

12 درج المجمدة الأوسط

13 لوحات زجاجية

14 درج المجمدة السفلي

15 أقدام سفلية قابلة للتعديل

ملاحظة: نظرًا للتعديلات المستمرة لمنتجاتنا، قد تختلف التلاجة قليلاً عما هو في دليل التعليمات هذا، ولكن تبقى وظائفها وطرق استخدامها كما هي. للحصول على مساحة أكبر في المجمدة، يمكنك إزالة الأدراج (باستثناء درج التجميد السفلي) ووعاء الثلج.

تشغيل الجهاز

استخدم الجهاز وفقاً لتعليمات التحكم التالية، يحتوي الجهاز على الوظائف والأوضاع المطابقة كما هو موضح على لوحة التحكم في الشكل أدناه. عند تشغيل الجهاز لأول مرة، ستضئ الإضاءة الخلفية للأيقونات على لوحة الشاشة لمدة 3 ثوان، ثم تبدأ لوحة الشاشة في العمل. إذا لم يتم الضغط على أي زر من الأزرار أو كانت أبواب الثلاجة مغلقة، فسوف تنطفئ الإضاءة الخلفية بعد دقيقة واحدة.

- A ضبط درجة حرارة مقصورة المجمدة ومفتاح Super Freeze
- B مؤشر درجة حرارة مقصورة المجمدة
- C مؤشر وظيفة Super Freeze
- D ضبط درجة حرارة الثلاجة ومفتاح Super Freeze
- E مؤشر درجة حرارة مقصورة الثلاجة
- F مؤشر وظيفة Super Cool

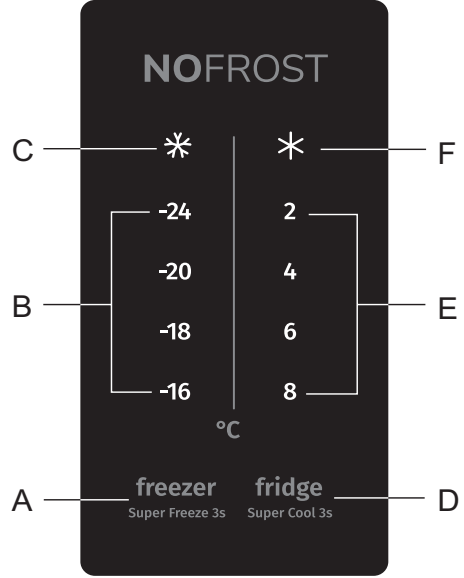

التحكم بدرجة الحرارة

عند تشغيل الثلاجة لأول مرة نوصي، بضبط درجة حرارة الثلاجة على 4 درجات مئوية والمجمد على 18- درجة مئوية. إذا كنت تريد تغيير درجة الحرارة، اتبع التعليمات أدناه. قد تختلف درجات الحرارة داخل كل مقصورة عن درجات الحرارة المعروضة على اللوحة، وذلك بحسب كمية الطعام الذي تم تخزينه ومكان وضعه. قد تؤثر درجة الحرارة المحيطة أيضاً على درجة الحرارة الفعلية داخل الجهاز.

1. المجمدة

freezer

اضغط على الجزء الأوسط من الزر A (Super Freeze 3s) لضبط درجة حرارة المجمدة بين 16- درجة مئوية و 24- درجة مئوية لتناسب درجة الحرارة التي ترغب بها، وسيعرض مؤشر درجة حرارة المجمدة القيمة الموافقة وفقاً للتسلسل التالي.

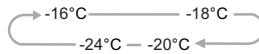

2. التلاجة

fridge

اضغط على الجزء الأوسط من الزر D (Super Cool 3s) لضبط درجة حرارة التلاجة المطلوبة بين 8 درجات مئوية و 2 درجة مئوية، وسيعرض مؤشر درجة حرارة التلاجة القيمة الموافقة وفقاً للتسلسل التالي.



3. Super Freeze

يمكن أن يُخفّض التجميد السريع «Super Freeze» درجة الحرارة بسرعة ويتم تجميد طعامك بشكل أسرع من المعتاد.

- تساعد هذه الميزة أيضاً في الاحتفاظ بالفيتامينات والقيمة الغذائية في الطعام الطازج والحفاظ على طعامك لفترة أطول من الزمن.

freezer

- اضغط على الجزء الأوسط من الزر A (Super Freeze 3s) لمدة 3 ثوان لتفعيل وظيفة التجميد السريع «Super Freeze».
- سيُضيء الضوء C (*) وسيعرض مؤشر درجة حرارة المجمدة -24 درجة مئوية.
- سينطفئ التجميد السريع «Super Freeze» أوتوماتيكياً بعد 52 ساعة.
- عند تفعيل وظيفة التجميد السريع، يمكنك إيقاف تفعيل وظيفة «التجميد السريع Super Freeze» بالضغط على الجزء

freezer

الأوسط من الزر A (Super Freeze 3s) سيعود إعداد درجة حرارة المجمدة إلى الإعداد السابق.

ملاحظة: عند اختيار وظيفة التجميد السريع «Super Freeze»، تأكد من عدم وجود زجاجات أو معلبات المشروبات (خاصة المشروبات الغازية) في حجرة المجمدة. يمكن أن تنفجر الزجاجات والمعلبات.

4. التبريد السريع «Super Cool»

يمكن أن يقوم التبريد السريع بتبريد الطعام بشكل أسرع والحفاظ على الطعام طازجاً لفترة أطول.

fridge

- اضغط على الجزء الأوسط من الزر D (Super Cool 3s) لمدة 3 ثوان لتفعيل هذه الوظيفة. سيُضيء الإضاءة F (*) وسيعرض مؤشر درجة حرارة التلاجة 2 درجة مئوية.
- سينطفئ التبريد السريع «Super Cool» أوتوماتيكياً بعد 6 ساعات.
- عند تفعيل وظيفة التبريد السريع، يمكنك إيقاف تفعيل وظيفة التبريد السريع بالضغط على الجزء الأوسط من الزر D

fridge

(Super Cool 3s) وسيعود إعداد درجة حرارة التلاجة إلى الإعداد السابق.

استخدام جهازك

يحتوي جهازك على الملحقات كما هو موضح في «وصف الجهاز» بشكل عام، هذا الجزء من التعليمات يمكنك من استخدام الجهاز بالطريقة الصحيحة.

رف البواب

إن مناسبة لتخزين البيض، والسوائل المعلبة، والمشروبات المعبأة في زجاجات، والأطعمة المغلفة الجاهزة، وغيرها. لا تضع الكثير من الأشياء الثقيلة في الرفوف.

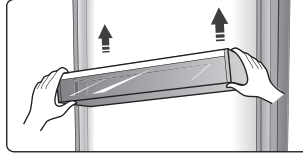

جميع رفوف الأبواب قابلة للإزالة بشكل كامل للتنظيف.
ملاحظة: هناك علبة للبيض في الرف.

الرف

يوجد رفان زجاجيان في مقصورة الثلاجة. يمكن تعديل ارتفاعهما بحسب الحاجة.

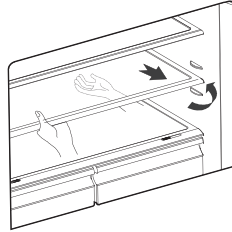

- عند إزالة الرفوف، اسحبها برفق للأمام حتى يتحرر الرف من أدلة الرف.
- عند إعادة الرفوف إلى مكانها، تأكد من عدم وجود عائق خلفه وادفع الرف برفق إلى الخلف في مكانه.

غطاء درج الفاكهة والخضروات

- يمنع فقدان الخضار للرطوبة. يمكنك ضبط الرطوبة داخل الأدراج باستخدام اللوحة المنزلقة.

التحكم في الرطوبة داخل درج الفاكهة والخضروات

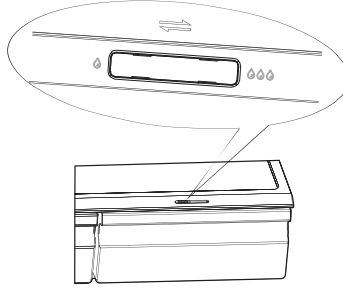

- إن ضبط الرطوبة يتحكم بتدفق الهواء داخل درج الفاكهة والخضروات. زيادة تدفق الهواء يؤدي إلى انخفاض الرطوبة.
- حرك شريحة التحكم في الرطوبة المنزلة إلى اليمين لزيادة الرطوبة.
- يُنصح بإعدادات الرطوبة العالية للخضروات، بينما الرطوبة المنخفضة مناسبة للحفاظ على الفاكهة.

أدراج الخضروات والفاكهة

إن أدراج الخضروات والفاكهة، المثبتة على الأدلة التلسكوبية القابلة للسحب، مخصصة لتخزين الخضروات والفاكهة.

حاوية تبريد Cool fresh

- يمكنك تغيير درجة حرارة حاوية التبريد Cool fresh إلى ثلاثة وضعيات مختلفة، «ثلاجة» و «برودة زائدة» و «طازجة» باستخدام الشريحة المنزلة لضبط درجة الحرارة. هذا يعني أنه يمكنك تخزين المشروبات والمواد الغذائية تحت درجات حرارة مناسبة.
- **ملاحظة:** تكون درجة الحرارة في خيار «طازج» أقل من درجة حرارة مقصورة الثلاجة بحوالي 2-3 درجات مئوية. في الوضعية المعينة، قد يتجمد سطح الطعام قليلاً.
- يستخدم لتخزين الأسماك واللحوم وغيرها من المواد الغذائية القابلة للتلف.
- ينطبق على وضعيات معينة فقط.

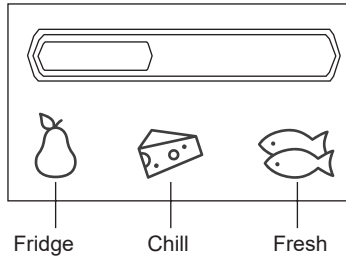

استخدام درج المجمدة

أدراج المجمدة مناسبة لتخزين الأطعمة التي تريد تجميدها، مثل اللحوم والمثلجات وغيرها. تحذير! تأكد من عدم تخزين الزجاجات في الثلاجة حيث أن التجميد قد يتسبب في كسرها.

استخدام حجرة الثلاجة

حجرة الثلاجة مناسبة لتخزين الخضار والفاكهة. يوصى بتعبئة الأطعمة المختلفة بشكل منفصل لتجنب فقدان الرطوبة أو اختلاط النكهة مع الأطعمة الأخرى. تحذير! اغلق الأبواب أولاً أثناء سحب الرفوف و / أو الأدلة التلسكوبية. قد تؤدي إلى إلحاق الضرر بالجهاز.

اتبع هذه الإرشادات البسيطة لإزالة حجرة الفاكهة والخضروات، أو درج المجمدة، للتنظيف. قم بتفريغ حجرة الفاكهة والخضروات. اسحبها إلى الخارج لفتحها بشكل كامل. ارفع الدرج عن الإخاديد الجانبية. ادفع الأدلة بشكل كامل لتجنب الضرر عند إغلاق الباب.

حاوية ثلج قابلة للتدوير

استخدم لصنع مكعبات الثلج. لصنع مكعبات الثلج، يرجى ملء المياه في حاوية مكعبات الثلج ويجب ألا يتجاوز مستوى الماء الخط العلوي (من الناحية المثالية ثمانين في المائة من حجم علبة الثلج). ضع الحاوية في مقصورة المجمدة وانتظر ساعتين على الأقل حتى تتشكل مكعبات الثلج. بعد تشكل المكعبات ، قم بتدوير الحاوية برفق لفصل المكعبات والحاوية.



ملاحظة: إذا تم استخدام حاوية الثلج لأول مرة أو لم يتم استخدامها لفترة طويلة ، فيرجى تنظيفها قبل الاستخدام.

نصائح وتلميحات مفيدة

نصائح توفير الطاقة

- ننصح باتباع النصائح التالية لتوفير الطاقة.
- حاول تجنب إبقاء الباب مفتوحاً لفترات طويلة.
- من أجل الحفاظ على الطاقة.
- تأكد بأن الجهاز بعيد عن أي مصدر للحرارة (أشعة الشمس المباشرة، فرن كهربائي أو طباخ إلخ).
- لا تضبط درجة الحرارة أبعد من اللازم.
- لا تخزن الطعام الدافئ أو السوائل المتبخرة في الجهاز.
- قم بوضع الجهاز في غرفة جيدة التهوية، خالية من الرطوبة.
- إذا أشار الشكل إلى التوافق الصحيح للأدراج، ورفوف الفواكه والخضروات، لا تحاول تعديل التوافق حيث تم تصميم هذا الأمر ليكون أكثر إعداد فعال لتوفير الطاقة.

تلميحات للتبريد

- لا تضع الطعام الساخن مباشرة في الثلاجة أو المجمدة، فإن درجة الحرارة الداخلية سوف تزيد مما يؤدي إلى عمل الضاغط بشكل أكثر.
- قم بتغطية أو لف الطعام، خاصة إذا كان ذو نكهة قوية.
- ضع الطعام بعناية بحيث يمكن للهواء الدوران حوله بحرية.
- اللحوم (بجميع أنواعها) قم بلفها بلفائف بلاستيكية: قم بلفها ووضعها على الرف الزجاجي فوق درج الفواكه والخضروات.
- اتبع دائماً مدة تخزين المواد الغذائية واستخدامها حتى التواريخ المقترحة من قبل الشركات المصنعة.
- الطعام المطهو، والأطباق الباردة، وغيرها: يجب أن تكون مغطاة ويمكن وضعها على أي رف.
- الفواكه والخضروات: يجب تخزينها في درج الفواكه والخضروات المزود.
- الزبدة والجبن: يجب أن تكون ملفوفة في لفائف محكمة أو لفائف بلاستيكية.
- زجاجات الحليب:
- ننصح بوضع ماصقات بتاريخ كل حزمة مجمدة من أجل تتبع وقت التخزين.

تلميحات لتخزين المواد الغذائية المجمدة

- تأكد من تخزين الأطعمة المجمدة بشكل صحيح بواسطة بائع التجزئة للمواد الغذائية
- بمجرد أن يتم إذابة التجميد عنها، سوف يتلف الطعام بسرعة ويجب عدم إعادة تجميده. لا تتجاوز فترة التخزين المشار إليها بواسطة الشركة المصنعة للأغذية.

إيقاف تشغيل جهازك

- إذا كان الجهاز بحاجة إلى إيقاف تشغيله لفترة طويلة، فيجب اتخاذ الخطوات التالية لمنع تكون العفن على الجهاز.
1. قم بإزالة جميع الأطعمة.
 2. قم بفصل القابس الكهربائي عن مقبس التيار الكهربائي.
 3. قم بتنظيف وتجفيف داخل الجهاز جيداً.
 4. تأكد من أن جميع الأبواب مفتوحة بشكل قليل للسماح بدوران الهواء.

التنظيف والاهتمام

لأسباب صحية يجب تنظيف الجهاز (بما في ذلك الملحقات الخارجية والداخلية) بانتظام (على الأقل مرة كل شهرين).

تنبيه!

يجب ألا يكون الجهاز موصولاً بالتيار الكهربائي أثناء التنظيف. خطر صدمة كهربائية! قبل التنظيف، أطفئ الجهاز وأزل القابس من مقبس التيار الكهربائي.

التنظيف الخارجي

- كي يبقى الجهاز محافظاً على مظهره، يجب تنظيفه بانتظام.
- امسح اللوحة الرقمية ولوحة العرض بقطعة قماش ناعمة ونظيفة.
- رش بعض الماء على قطعة قماش للتنظيف بدلاً من رشه مباشرة على سطح الجهاز. هذا يضمن توزيع متساوي للرطوبة على السطح.
- نظف الأبواب والمقابض وأسطح المقصورات بمنظف معتدل ثم نشفها بقطعة قماش ناعمة.

تنبيه!

- لا تستخدم أدوات حادة لأنها قد تخدش السطح.
- لا تستخدم مخفف الدهان (تنتر) أو منظف السيارة أو الكلور أو الزيت الأثيري أو المنظفات الكاشطة أو المذيبات العضوية مثل البنزين للتنظيف. قد يؤدي ذلك إلى تضرر سطح الجهاز ويؤدي إلى الحريق.

التنظيف الداخلي

يجب تنظيف الجزء الداخلي للجهاز بانتظام. سيكون من الأسهل تنظيفه عندما يكون الطعام المخزن قليل. امسح الجزء الداخلي من المجمدة بمحلول خفيف من بيكربونات الصودا، ثم اشطفه بالماء الدافئ باستخدام اسفنجة أو قطعة قماش. جففه جيداً قبل إعادة الرفوف والسلال. جفف جميع الأسطح والأجزاء القابلة للإزالة جيداً.

تنظيف أختام (جوانات) الباب

احرص على بقاء أختام (جوانات) الباب نظيفة. يمكن للأطعمة والمشروبات الملتصقة أن تجعل الأختام تلتصق بالخزانة وتتمزق عندما تفتح الباب. اغسل الأختام بمنظف معتدل وماء دافئ. اشطفها وجففها جيداً بعد التنظيف. تنبيه! فقط بعد أن يكون ختم الباب جافاً تماماً يمكن تشغيل الجهاز.

استبدال لمبة LED

تحذير: لا يجب استبدال لمبة LED من قبل المستخدم! في حال تضرر لمبة LED، قم بالاتصال بكهربائي مؤهل مختص للحصول على المساعدة.

استكشاف الأخطاء وإصلاحها

إذا واجهت مشكلة في جهازك أو لاحظت أن الجهاز لا يعمل بشكل صحيح، يمكنك إجراء بعض الاختبارات السهلة قبل الاتصال بمركز الخدمة، انظر أدناه.
تحذير! لا تحاول إصلاح الجهاز بنفسك. إذا استمرت المشكلة على الرغم من القيام بإجراء الفحوصات المذكورة أدناه، اتصل بفني كهربائي مؤهل أو بمهندس صيانة معتمد أو بالتاجر الذي اشتريته منه المنتج.

المشكلة	السبب المحتمل والحل
الجهاز لا يعمل بشكل صحيح	<ul style="list-style-type: none"> تحقق من توصيل الكابلات الكهربائي بمخرج الطاقة الكهربائية بشكل صحيح. تحقق من المصهر أو الدائرة الكهربائية، واستبدلها إذا لزم الأمر. درجة الحرارة المحيطة منخفضة جداً. حاول ضبط درجة حرارة الغرفة إلى مستوى أبرد لحل هذه المشكلة. من الطبيعي ألا تعمل المجمدة أثناء دورة التذويب الأوتوماتيكي، أو لفترة قصيرة بعد تشغيل الجهاز وذلك لحماية الضاغط.
الروائح الناتجة عن المقصورات	<ul style="list-style-type: none"> قد تحتاج إلى تنظيف المقصورة من الداخل. قد تسبب بعض المواد الغذائية والحاويات الملقوفة الروائح.
الضوضاء الناتجة عن الجهاز	<p>الأصوات أدناه طبيعية تمامًا:</p> <ul style="list-style-type: none"> ضجيج عمل الضاغط. ضجيج حركة الهواء من محرك المروحة الصغيرة في مقصورة التجميد أو المقصورات الأخرى. صوت غرغرة مشابه لغليان الماء. صوت طقطقة أثناء إذابة الجليد أوتوماتيكياً. صوت نقر قبل بدء عمل الضاغط. <p>ترجع بعض الأصوات الغير عادية الأخرى إلى الأسباب أدناه وقد تحتاج إلى التفحص واتخاذ الإجراء:</p> <ul style="list-style-type: none"> الخزانة غير مستوية. الجزء الخلفي للجهاز يلامس الجدار. الزجاجات أو الحاويات تسقط أو تتدحرج.
المحرك يعمل بشكل مستمر	<p>من الطبيعي أن تسمع صوت المحرك بشكل متكرر، سوف يعمل لمزيد من الوقت أثناء الظروف التالية:</p> <ul style="list-style-type: none"> تم ضبط درجة الحرارة أكثر برودة من اللازم. تم تخزين كمية كبيرة من الطعام الدافئ مؤخرًا داخل الجهاز. درجة الحرارة خارج الجهاز عالية جداً. تم ترك الأبواب مفتوحة لفترة طويلة جداً أو تم فتحها بشكل متكرر. بعد تثبيت الجهاز أو تم إيقاف تشغيله لفترة طويلة.
تشكل طبقة من الجليد في المقصورة	<ul style="list-style-type: none"> تأكد من عدم إغلاق فتحات الهواء بالطعام وتأكد من وضع الطعام داخل الجهاز بشكل يسمح بتهوية كافية. تأكد بأن الباب مغلق جيداً. لإزالة الجليد، يرجى الرجوع إلى فصل التنظيف والاهتمام.

المشكلة	السبب المحتمل والحل
درجة الحرارة في الداخل مرتفعة جداً	<ul style="list-style-type: none"> تم ترك الأبواب مفتوحة لفترة طويلة جداً أو تم فتحها بشكل متكرر؛ أو تم ترك الأبواب مفتوحة بسبب وجود بعض العوائق؛ أو تم وضع الجهاز دون ترك مسافة كافية على الجانبين والخلف والجزء العلوي.
درجة الحرارة في الداخل منخفضة جداً	<ul style="list-style-type: none"> قم بزيادة درجة الحرارة باتباع التعليمات في فصل «عناصر التحكم بشاشة العرض».
لا يمكن إغلاق الأبواب بسهولة	<ul style="list-style-type: none"> تحقق من إمالة الجزء العلوي الخلفي من الثلاجة بمقدار 10-15 مم للسماح للأبواب بالإغلاق الذاتي، أو إذا كان هناك شيء في الداخل يمنع الأبواب من الإغلاق.
انسكاب الماء على الأرض	<ul style="list-style-type: none"> لم تتم موازنة الوعاء المائي (الموجود على الجزء الخلفي من الخزانة) بشكل صحيح، أو لم يتم وضع فتحة التصريف تحت سطح مستودع الضاغط بشكل صحيح لتوجيه الماء إلى هذا الوعاء، أو فتحة صنوبر الماء مسدودة. قد تحتاج إلى إبعاد الثلاجة عن الحائط للتحقق من الوعاء والصنوبر.
الضوء لا يعمل	<ul style="list-style-type: none"> قد تكون لمبة LED متضررة. يرجى الرجوع إلى فصل التنظيف والاهتمام لاستبدال لمبة LED. قام نظام التحكم بتعطيل الأضواء بسبب بقاء الباب مفتوحاً لفترة طويلة، قم بإغلاق الباب وإعادة فتحه لإعادة تفعيل الأضواء.

التخلص من الجهاز

يحظر التخلص من الجهاز كنفائيات منزلية.

مواد التعبئة والتغليف

يمكن التخلص من مواد التعبئة والتغليف التي تحمل رمز إعادة التدوير، في حاوية مناسبة لجمع النفايات لإعادة تدويرها.

قبل التخلص من الجهاز

1. اسحب القابس الرئيسي من مأخذ التيار الكهربائي.
2. قم بقطع الكابل الكهربائي وتخلص منه مع القابس الرئيسي.

تحذير! تحتوي التلاجات على مواد تبريد وغازات في مواد العزل. يجب التخلص من مواد التبريد والغازات بطريقة احترافية مناسبة لأنها قد تتسبب في حدوث إصابات في العين أو تسبب الحريق. تأكد من أن أنابيب دائرة التبريد غير متضررة قبل التخلص منها بشكل سليم.

التخلص الصحيح من هذا المنتج	
	<p>يشير الرمز على المنتج، أو على ملصقة التغليف، على أنه لا يجب التعامل مع هذا الجهاز كنفائة منزلية. بل يجب تسليمه إلى مراكز تجميع النفايات المتخصصة لإعادة تدوير الأجهزة الكهربائية والإلكترونية. بالتخلص من هذا المنتج بطريقة صحيحة، فإنك تساهم في الحيلولة دون حدوث عواقب سلبية محتملة ناجمة عن معالجة النفايات بشكل غير ملائم والتي تهدد البيئة وصحة الإنسان. والتي قد تنتج بسبب الطريقة غير الصحيحة في التخلص من المنتج. لمزيد من المعلومات التفصيلية حول إعادة تدوير هذا المنتج، يرجى الاتصال بمجلس البلدية المحلي أو بخدمة التخلص من النفايات المنزلية أو بالمتر الذي اشترت منه هذا المنتج.</p>

Gorenje, d.o.o.

Partizanska 12

SI - 3320 Velenje, Slovenija

info@gorenje.com

www.gorenje.com