

RS

BA

ME

gorenje

**DETALJNA UPUTSTVA ZA
UPOTREBU** USPRAVNOG
KOMBINOVANOG
FRIŽIDERA -
ZAMRZIVAČA



Zahvaljujemo vam na poverenju, kog ste nam iskazali nabavkom našega aparata koji je zasnovan tako da vam pojednostavi život. Za lakšu upotrebu ka proizvodu smo priložili i detaljna uputstva za upotrebu kao i uputstva za ugradnju koja su priložena na posebnom listu. Nadamo se da će vam ova uputstva pomoći u što bržem upoznavanju sa karakteristikama vašeg novog aparata. Želimo vam mnogo užitaka prilikom njegove upotrebe.

Aparat je namenjen isključivo za upotrebu u domaćinstvu.

Frižider je namenjen držanju svežih namirnica na temperaturi većoj od 0°C.

Zamrzivač je namenjen zamrzavanju svežih, i dugoročnom čuvanju zamrznutih namirnica (do godine dana, ovisno o vrsti namirnica).

Pozivamo vas i da posetite i naš sajt na kome unosom oznake modela vašeg aparata koja je navedena na natpisnoj pločici ili na garantnom listu možete naći detaljan opis svog aparata, kao i savete vezane na upotrebu, otklanjanje smetnji u radu, servisne informacije, uputstva za upotrebu ...



<http://www.gorenje.com>



Važna bezbednosna predostrožnost

SADRŽAJ

4 VAŽNA UPOZORENJA 4 Bezbednost i predostrožnosti	UVOD
12 NAMEŠTANJE VAŠEG NOVOG APARATA 14 OPIS APARATA 15 ZAMENA SMERA OTVARANJA VRATA 21 KONTROLNA TABLA I RUKOVANJE APARATOM 23 UPOTREBA VAŠEGA APARATA	OPIS APARATA
27 KORISNI SAVETI 29 ČIŠĆENJE I NEGA APARATA	ODMRZAVANJE I ČIŠĆENJE APARATA
31 OTKLANJANJE PROBLEMA U RADU 33 ZBRINJAVANJE ODSLUŽENOG APARATA	OSTALO

VAŽNA UPOZORENJA



BEZBEDNOST I PREDOSTROŽNOSTI

Za vašu bezbednost i za ispravnu upotrebu, pre instalacije i prve upotrebe ovog aparata pažljivo pročitajte ovaj priručnik, zajedno sa svim savetima i upozorenjima. Kako biste izbegli nepotrebne greške i nesreće prilikom rukovanja, važno je postarati se da sva lica koja koriste aparat budu temeljito upoznata o njegovom funkcionisanju, kao i o svim bezbednosnim predostrožnostima. Spremite ova uputstva, i uverite se da su priložena ka aparatu ako ga premeštate ili prodajete, tako da su sva lica koja ga budu koristila u periodu njegovog životnog veka pravilno upoznata s rukovanjem i potrebnim bezbednosnim predostrožnostima. Zbog bezbednosti osoba i imovine uvažavajte upozorenja navedena u ovim uputstvima za upotrebu, budući da proizvođač ne može odgovarati za štetu koja bi nastala zbog nepridržavanja ovih uputstava.

Bezbednost dece i drugih ranjivih lica

U skladu sa standardom EN

Deca starija od osam godina kao i lica smanjenih psihofizičkih ili mentalnih sposobnosti, ili lica sa nedostatkom iskustava i znanja, smeju da koriste ovaj aparat isključivo pod odgovarajućim nadzorom odnosno ako su upoznata sa bezbednom upotrebom aparata, i ako jasno razumeju opasnosti povezane sa korišćenjem aparata.. Deci nemojte dozvoliti da se igraju aparatom. Takođe nemojte dozvoliti deci da učestvuju u čišćenju aparata ili obavljanju radova na održavanju aparata bez odgovarajućeg nadzora odraslih. Deci staroj od 3 do 8 godina dozvoljeno je stavljati stvari u rashladni uređaj i vaditi stvari iz njega.

U skladu sa standardom IEC

Aparat neka ne koriste lica (uključivši i decu) smanjenih psiho-fizičkih ili pokretnih sposobnosti, odnosno lica bez potrebnih iskustava ili znanja, izuzev ukoliko koriste aparat pod odgovarajućom kontrolom ili prema uputstvima lica zaduženih za njihovu bezbednost.

- Svu ambalažu držite izvan domašaja dece, jer postoji opasnost od ugušenja.
- Kada odlučite da vam aparat više nije potreban, izvucite utikač iz utičnice, prerežite priključni kabl (to uradite što bliže aparatu), te skinite vrata, jer ćete time sprečiti mogućnost električnog udara, kao i mogućnost da bi se deca zanela u igri i nehotice zatvorila u aparat.
- Ako ovim aparatom koji je opremljen magnetskim zaptivačima na vratima, zamenjujete stariji aparat sa zaključavanjem na feder (bravom) na vratima ili na poklopcu, pre nego što odbacite stari aparat, uništite takvu feder bravu. Time ćete sprečiti da aparat postane moguća smrtna klopka za decu.



Splošna varnost

- UPOZORENJE – Aparat je namenjen za upotrebu u domaćinstvu i u sličnim sredinama kao što su na primer:
 - priručne, odnosno čajne kuhinje za osoblje u trgovačkim lokalima, i u drugim radnim sredinama;
 - seljačka poljoprivredna gospodarstva i boravišne jedinice za goste u hotelima, motelima, i drugim ugostiteljskim boravišnim objektima,
 - u ugostiteljskim objektima koji nude usluge prenoćišta s doručkom,
 - dostava hrane (catering) i slične sredine koje nisu maloprodajne jedinice.

- UPOZORENJE - U ovom aparatu ne smete držati eksplozivne tvari, kao što su na primer limenke sprejova sa zapaljivim potisnim gasom.
- Ako je priključni kabl oštećen, sme da ga zameni samo proizvođač ili njegov ovlašćeni serviser, odnosno neko drugo stručno lice, kako bi se izbegao rizik od povreda.
- UPOZORENJE - Proverite jesu li otvori za prozračivanje na kućištu aparata ili na elementu u kog je aparat ugrađen, uvek slobodni.
- UPOZORENJE - Za ubrzavanje postupka odmrzavanja aparata nemojte koristiti mehaničke naprave niti bilo kakva druga sredstva, izuzev ako ih preporučuje proizvođač.
- UPOZORENJE - Pazite da ne oštetite cevovod rashladnog sredstva.
- UPOZORENJE - U unutrašnjosti delova frižidera odnosno zamrzivača koji su namenjeni držanju hrane, nemojte koristiti električne aparate, izuzev ako se radi o aparatima koje preporučuje proizvođač.
- UPOZORENJE - Rashladno sredstvo i gas za izolaciju su zapaljivi. Odsluženi aparat dostavite najbližem ovlašćenom centru za odlaganje otpada. Aparat nemojte ispostavljati vatri.
- UPOZORENJE - Kod postavljanja aparata proverite da priključni kabl nije stisnut, prignječen, ili oštećen.
- UPOZORENJE - Pozadi aparata neka ne bude više prenosnih utičnica (razdeljivača) niti prenosnih naprava za napajanje (akumulatora ili generatora).

Zamena LED sijalice

- UPOZORENJE - LED sijalicu ne sme menjati korisnik! Ako je LED sijalica oštećena, pozovite službu za pomoć korisnicima.

Rashladno sredstvo

Rashladni cevovod aparata napunjen je rashladnim sredstvom izobutan (R600a). To je prirodni zemni gas koji u većoj meri nije štetan za okolinu, ali je veoma zapaljiv. Zato kod nameštanja i transporta aparata treba biti veoma pažljiv da ne oštetite ni jedan deo cevne rashladne instalacije. Rashladno sredstvo (R600a) je zapaljivo.

- UPOZORENJE – Izolacija frižidera sadrži rashladno sredstvo i gasove. Odlaganje rashladnog sredstva i gasova kada je aparat odslužio svoj životni vek treba da bude urađeno profesionalno, inače bi moglo da dođe do povreda očiju ili do zapaljenja. Pre nego što aparat zbrinete na propisani način, uverite se da cevi instalacije rashladnog sredstva nisu oštećene.



Pažnja: opasnost od požara

Ako je cevna instalacija rashladnog sredstva oštećena:

- Izbegavajte otvorenu vatru i druge izvore zapaljenja.
- Temeljito provetrite prostoriju u kojoj se aparat nalazi.

Menjanje specifikacija, ili bilo kakvi drugi zahvati na aparatu su opasni.

Bilo kakvo oštećenje priključnog kabla može da uzrokuje kratki spoj i/ili električni udar.



Električna bezbednost

- Priključni kabl nije dozvoljeno produžavati.
- Proverite da utikač možda nije zdrobljen ili oštećen na neki drugi način. Zdrobljen ili oštećen utikač može da se pregreva i uzrokuje požar.
- Postarajte se da glavni utikač aparata uvek bude lako dostupan.

- Nemojte potezati priključni kabl.
- Ako je spoj između utikača i utičnice olabavljen, nemojte gurati utikač u takvu utičnicu. Postoji opasnost električnog udara ili požara.
- Aparat nemojte koristiti kada poklopac unutarnjeg osvetljenja (sijalice) nije namešten.
- Frižider je namenjen isključivo za spajanje na električnu instalaciju s jednofaznom izmeničnom strujom 220~240 V/50 Hz. Ako je njihanje napona u korisnikovoj instalaciji tako veliko da napon prevazilazi gore navedene vrednosti, preporučujemo da zbog bezbednosnih razloga instalirate automatski regulator izmeničnog napona snage veće od 350 W. Frižider mora biti priključen na svoju, odvojenu utičnicu, i ne na utičnicu koju deli s nekim drugim električnim aparatima. Utikač treba da odgovara utičnici; i utikač i utičnica moraju biti opremljeni vodičem za uzemljenje.

Svakodnevna upotreba

- U aparatu nemojte držati zapaljive gasove ili tečnosti, jer postoji opasnost eksplozije.
- U unutrašnjosti ovog aparata (frižidera) nemojte koristiti druge električne aparate, na primer aparate za izradu sladoleda, miksera, i sl.
- Kod iskopčavanja aparata uvek uhvatite za utikač, a nikad za priključni kabl.
- U blizinu plastičnih sastavnih delova ovog aparata nemojte stavljati vruće predmete.
- Hranu ili druge artikle koje držite u frižideru nemojte naslanjati na otvore za prozračivanje na poledini aparata.
- Prethodno upakovanu zamrznutu hranu čuvajte u skladu s uputstvima njenog proizvođača.
- Dosledno se pridržavajte preporuka za čuvanje hrane koju propisuje proizvođač aparata. Pridržavajte se također odgovarajućih uputstava za držanje i čuvanje hrane.

- Pića koja sadrže ugljeni dioksid odnosno mehuriće nemojte stavljati u zamrzivač, pošto pritisak u flaši može da se poveća i takva flaša može eksplodirati i oštetiti aparat.
- Ako konzumirate zamrznutu hranu odmah nakon što ste ju izvadili iz zamrzivača, možete dobiti promrzline.
- Aparat nemojte ispostavljati neposrednim zracima sunca.
- Pazite da u blizini aparata ne bude gorućih sveća, svetiljki, ili nekih drugih predmeta s otvorenim plamenom, da se aparat ne bi zapalio.
- Aparat je namenjen držanju hrane i/ili pića u uobičajenim domaćinstvima, u skladu s objašnjenjima navedenim u ovom priručniku.
- Aparat je težak. Kod pomeranja ili premeštanja budite veoma oprezni.
- Ako imate vlažne ili mokre ruke nemojte vaditi ili dodirivati predmete iz zamrzivača, pošto to može da uzrokuje ogrebotine ili promrzline.
- Nemojte nikad nogom stajati na dno, na fioke, vrata, i druge delove frižidera, niti ih koristiti kao oslonac.
- Kada se zamrznuta hrana odmrzne, nemojte nikad ponovno da je zamrzavate.
- Ledene sladoledne štapiće ili ledene kocke nemojte nikada konzumirati direktno iz zamrzivača, pošto možete da dobijete promrzline na ustima i usnicama.
- Police u vratima frižidera ne smete previše puniti odnosno preopteretiti; takođe, nemojte preopterećivati ili previše puniti fioke za povrće, da predmeti ne bi iz njih padali, te vas tako povredili ili oštetili aparat.
- UPOZORENJE – Hrana treba da bude upakovana u ambalažu koja je za to namenjena, pre nego što je stavimo u frižider. Tečnosti treba držati u flašama ili u zatvorenim posudama da se spreči mogućnost prolivanja, jer je oblik naprave takav da se teško čisti.

Pažnja!

Nega i čišćenje

- Pre nego što započnete radove na održavanju, isključite aparat i izvucite utikač iz utičnice.
- Aparat nemojte čistiti metalnim predmetima, parnim čistačima, eteričnim uljima, organskim otopinama ili grubim sredstvima za čišćenje.
- Za čišćenje kamenca iz aparata nemojte koristiti oštre predmete. Koristite plastičnu strugalicu.

Postavljanje aparata

Važno!

- Prilikom priključenja aparata na električnu instalaciju budite oprezni i pridržavajte se uputa iz ovog priručnika.
- Odstranite ambalažu sa aparata i proverite da li je možda oštećen. Ako utvrdite da je aparat oštećen, ne smete ga priključiti na električnu instalaciju. Eventualna oštećenja smesta saopštite prodavcu kod koga ste kupili aparat. U tom slučaju sačuvajte i ambalažu aparata.
- Preporučujemo da pre priključenja na električnu mrežu aparat miruje najmanje četiri časa, da se ulje slije nazad u kompresor.
- Oko aparata treba uvek obezbediti dovoljno strujanja vazduha, inače bi aparat mogao da se pregreje. Uvek se pridržavajte uputstava u vezi s postavljanjem aparata, da bi obezbedili obimno provetravanje odnosno strujanje vazduha oko njega.
- Ako je to moguće, zadnja strana aparata neka ne bude preblizu zida, tako da je ne dodiruju oni delovi aparata (kompresor, kondenzator) koji se tokom rada zagrevaju. Time ćete sprečiti mogućnost nastanka požara. Uvek se pridržavajte uputstava za instalaciju.
- Aparat nemojte postavljati preblizu radiatorima ili u blizinu šporeta.

- Postarajte se da nakon instalacije aparata utikač uvek bude lako dostupan.

Servis

- Sve radnje na električnoj instalaciji, koje su potrebne za servisiranje aparata, mora da obavi odgovarajuće osposobljeno stručno lice ovlašćeno za električne instalacije, ili neko drugo odgovarajuće osposobljeno lice.
- Ovaj proizvod sme servisirati ovlašćeni servisni centar, pri čemu je potrebno koristiti isključivo originalne rezervne delove.
 - 1) Ako je aparat opremljen sistemom protiv nakupljanja inja i leda (Frost Free).
 - 2) Ako aparat ima i zamrzivački deo.

NAMEŠTANJE VAŠEG NOVOG APARATA

- Pre prve upotrebe aparata pročitajte savete u nastavku.

Kruženje vazduha oko aparata

Za veću efikasnost rashladnog sistema i za uštedu energije, treba obezbediti obimno strujanje vazduha oko aparata, jer samo to omogućuje dovoljno odvajanje toplote. Zbog toga treba oko aparata ostaviti dovoljno prostora. Preporuka / savet: Preporučujemo da između zadnje stranice aparata i zida iza njega ostavite 50–70 mm prostora, te barem 100 mm prostora iznad aparata, i barem 100 mm prostora uz bočne strane aparata, te da ispred aparata bude dovoljno prostora da vrata mogu da se otvaraju do ugla od 135°. Pogledati naredna dva dijagrama:

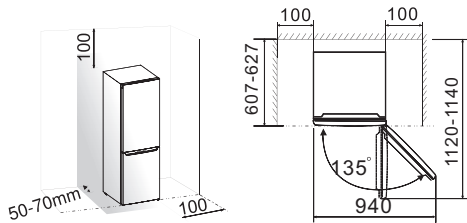

Napomena:

- Aparat postavite u suhu i prozračnu prostoriju, jer je njegovo pravilno delovanje obezbeđeno samo na temperaturi okoline, navedenoj u donjoj tablici. Razred aparata naveden je na natpisnoj tablici, zajedno s ostalim osnovnim podacima o aparatu.

Klimatska klasa	Temperatura okoline
SN	od +10 °C do +32 °C
N	od +16 °C do +32 °C
ST	od +16 °C do +38 °C
T	od +16 °C do +43 °C

- Aparat postavite na suvo mesto, čime ćete sprečiti eventualnu štetu zbog vlage.
- Aparat nemojte izpostavljati direktnoj sunčevoj svetlosti odnosno neposrednim zracima sunca, kiši ili mrazu. Aparat namestite odmaknut od izvora toplote, kao što su na primer šporeti, grejači i izvori otvorene vatre.

Nivelisanje aparata

- kako biste obezbedili da aparat bude u horizontalnom položaju, i da pozadi aparata bude obezbeđeno obimno strujanje vazduha, možda će biti potrebno prilagoditi visinu regulacionih nožica na dnu aparata. Visinu nožica možete podešavati obrtanjem koristeći prste ili neki odgovarajući alat (ključ).
- Ako želite da postignete automatsko zatvaranje vrata, obrtanjem regulacionih nožica ispravite aparat tako da gornji deo aparata bude nagnut natraške za približno 10 mm.

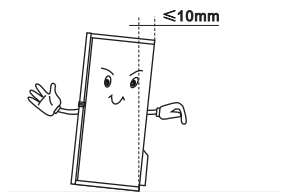

OPIS APARATA

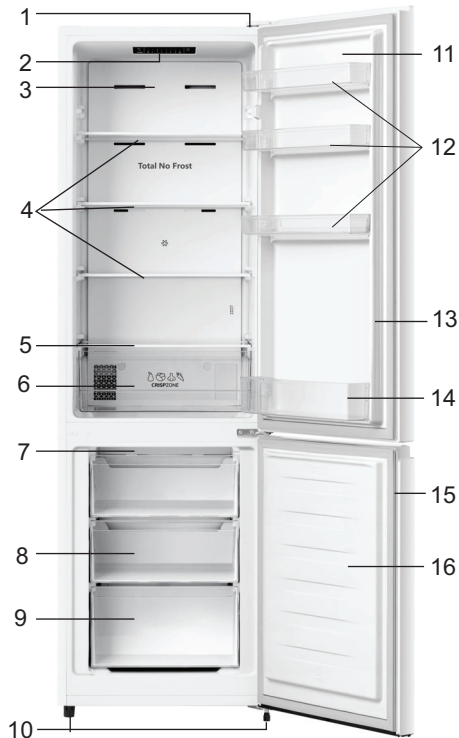

- | | |
|--|--|
| 1. Poklopac gornjeg šarnira | 9. Donja fioka zamrzivača |
| 2. LED osvetljenje (i kontrolna konzola) | 10. Reglacione nožice na dnu aparata |
| 3. Poklopac u frižideru | 11. Vrata frižidera |
| 4. Polica | 12. Gornja polica na vratima frižidera |
| 5. Poklopac fioke za voće i povrće | 13. Zaptivka na vratima frižidera |
| 6. Fioka za voće i povrće | 14. Donja polica na vratima frižidera |
| 7. Gornja fioka zamrzivača | 15. Zaptivka na vratima zamrzivača |
| 8. Srednja fioka zamrzivača | 16. Vrata zamrzivača |







Napomena: Zbog neprestanih izmena na našim proizvodima, moguće je da se vaš frižider nešto razlikuje od frižidera opisanog u ovim uputstvima za upotrebu, ali njegove funkcije i načini upotrebe ostaju uprkos tome isti. Ako trebate više prostora u zamrzivaču, možete ukloniti fiokice (izuzev donje fiokice za zamrzavanje) te pladanj za led.

ZAMENA SMERA OTVARANJA VRATA

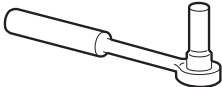
Ukoliko je to zbog izabranog mesta postavljanja aparata potrebno, smer otvaranja vrata može da se promeni sa otvaranja udesno (fabrički dodeljena regulacija) na otvaranje ulevo.

Upozorenje! U postupku zamene smera otvaranja vrata, aparat ne sme da bude spojen na električnu mrežu. Zato obavezno izvucite utikač iz utičnice.

Za ovaj zahvat biće vam potreban naredni alat:

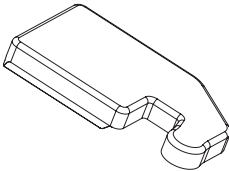
		
Nasadni ključ 8 mm	Ravni šrafciger	Molerska lopatica odnosno strugalo
		
Križni šrafciger	Cevna klešta (francuski ključ)	Ključ 8 mm
Dodatni delovi (u plastičnoj kesici)		
		
Poklopac levog šarnira		

Napomena: Frižider po potrebi može da se nasloni i na zadnju stranicu kako bi se omogućio pristup donjoj stranici (podnožju aparata), ali u tom slučaju trebaće ga nasloniti na mekan sunđer ambalažni materijal, kako ne bi došlo do oštećenja ploča na poleđini aparata. U postupku zamene smera otvaranja vrata generalno je preporučljivo postupiti u skladu sa narednim koracima.

1. Frižider postavite uspravno. Otvorite vrata i izvadite sve police na vratima (kako biste sprečili njihova oštećenja), a zatim zatvorite vrata.

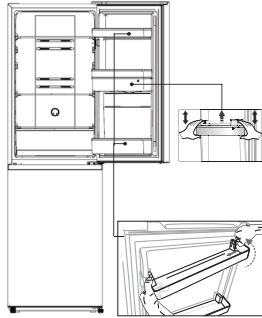

2. Molerskom lopaticom ili plosnatim šrafcigerom skinite poklopac otvora za šraf u gornjem levom uglu rashladnog dela, kao i poklopac gornjeg šarnira u gornjem desnom uglu rashladnog dela aparata.

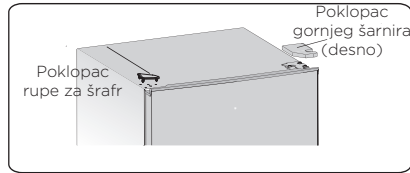

3. Koristeći 8-mm usadni ili viličasti ključ odšrafite posebne priborne samonarezne šrafove, kojima je učvršćen gornji desni šarnir (skrećemo pažnju da tokom otpuštanja šrafova rukom pridržavate vrata, tako da poduprete njihovu težinu).

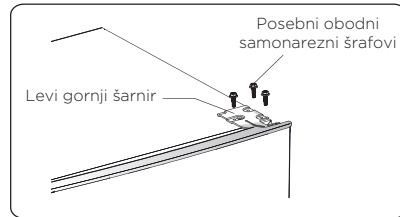

4. Izvadite osovinu gornjeg šarnira. Premestite osovinu na drugu stranu i pričvrstite.

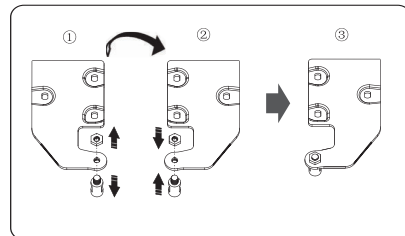

5. Skinite gornja vrata sa srednjeg šarnira oprezno ih podignuvši ravno prema gore.

NAPOMENA: Kada skidate vrata, posebnu pažnju posvetite podlošci (ili podloškama) koje se nalaze između srednjeg šarnira i donjeg dela gornjih vrata, budući da vole da se zalepe na vrata i tamo sakriju. Pazite da ih ne izgubite.

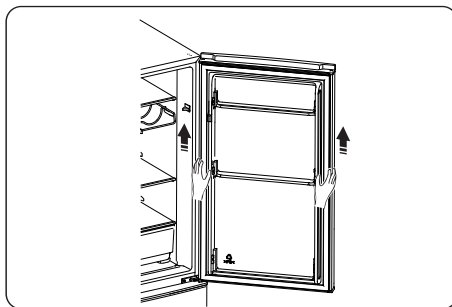

6. Gornja vrata stavite na glatku podlogu tako da ploča vrata bude okrenuta nagore. Otpustite šraf (2) i deo (1), a zatim ih premestite na levu stranu i tamo učvrstite.

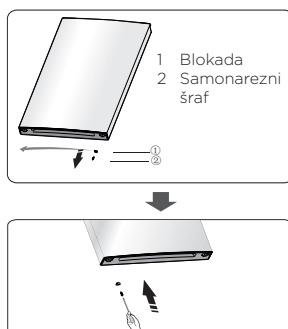

7. Odšrafite dva posebna prirubna samonarezna šrafa kojima je pričvršćen srednji šarnir, a zatim odstranite srednji šarnir koji drži donji deo vrata.

NAPOMENA: Kada skidate vrata, posebnu pažnju posvetite podlošci (ili podloškama) koje se nalaze između srednje šarnire i donjeg dela gornjih vrata, budući da bi mogli da se zalepe na vrata. Pazite da ih ne izgubite.

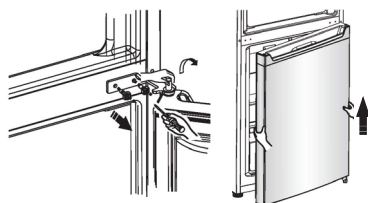

8. Gornja vrata stavite na glatku podlogu tako da ploča vrata bude okrenuta nagore. Otpustite šraf (2) i deo (1), a zatim ih premestite na levu stranu i tamo učvrstite.

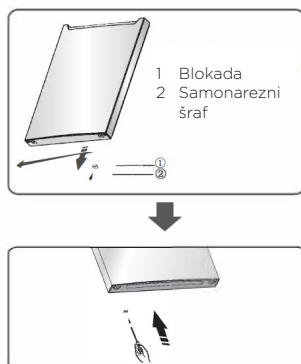

9. Premestite poklopce (odnosno čepiće) otvora za šrafove na čeonj stranici pregradnog zida između rashladnog i zamrzivačkog dela aparata sa leve na desnu stranu (kao što to prikazuje donja slika).

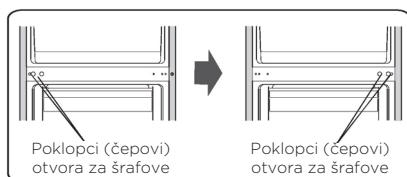

10. Frižider položite na mekan ambalažni sunder ili neki drugi sličan materijal. Odstranite obe donje podesive nožice, ploču prednje nožice, te donji šarnir, tako da odšrafite specijalne samonarezne šrafove sa cilindričnom odnosno zaobljenom glavom.



- 11 Premestite donji šarnir na levo stranu i pritegnite ga koristeći posebne samonarezne šrafove sa cilindričnom odnosno zaobljenom glavom. 12 Premestite pričvrstnu pločicu prednje nožice na drugu stranu i pritegnite je koristeći posebne samonarezne šrafove sa cilindričnom odnosno zaobljenom glavom. Namestite podesive donje nožice.

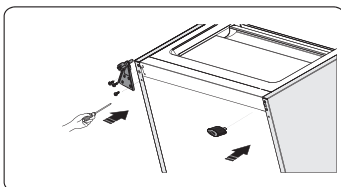

12. Namestite donja vrata u odgovarajući položaj. Podesite položaj donjeg šarnira, umetnite osovinu šarnira u donji otvor donjih vrata te zašrafite šrafove.

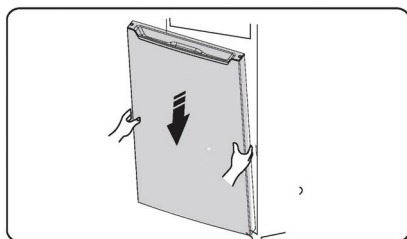

13. Obrnite srednji šarnir za 180 stepeni. Premestite ga i prilagodite njegov položaj, a zatim umetnite osovinu srednjeg šarnira u otvor na gornjoj strani donjih vrata i zašrafite šrafove.

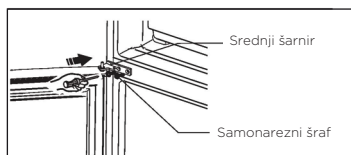

14. Namestite gornja vrata u odgovarajući položaj. Proverite jesu li vrata pravilno nivelisana, odnosno jesu li postavljena horizontalno, a zatim umetnite osovinu srednjeg šarnira u otvor na donjoj strani gornjih vrata.

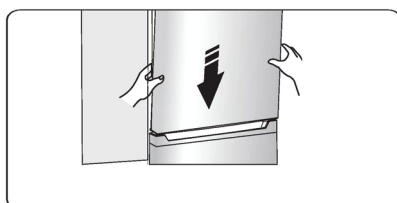

15. Namestite gornji šarnir i umetnite osovinu gornjeg šarnira u otvor na gornjoj strani gornjih vrata. Proverite i po potrebi prilagodite položaj gornjih vrata (pri čemu ćete morati rukom podupreti vrata), a zatim pričvrstite gornji šarnir koristeći posebne obodne samonarezne šrafove.

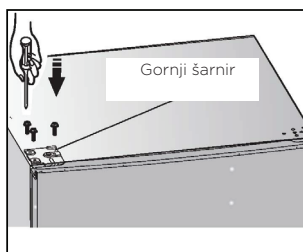

16. Namestite poklopce (odnosno čepiće) rupa za šrafove u desnom gornjem uglu frižidera. Namestite poklopac gornjeg šarnira (kog ćete naći u plastičnoj kesici) na levu stranu aparata. Drugi poklopac gornjeg šarnira spremite u plastičnu kesicu.

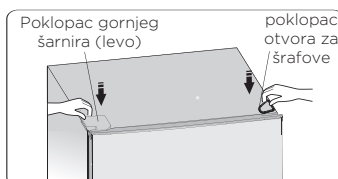

17. Otvorite gornja vrata aparata i namestite izvađene police na vrata, a zatim zatvorite vrata.
Upozorenje! U postupku zamene smjera otvaranja vrata, aparat ne sme da bude spojen na električnu mrežu. Pre početka ove radnje uvek izvucite utikač iz zidne utičnice.

KONTROLNA TABLA I RUKOVANJE APARATOM

Za rukovanje vašim aparatom koristite naredne upravljačke elemente. Vaš aparat ima funkcije i načine rada koji su prikazani na displeju kontrolne table, kao što to pokazuju slike u nastavku. Prilikom prvog uključjenja aparata upali se i osvetljenje ikona na kontrolnoj tabli. Ako ne pritisnete nijedan taster, a vrata aparata su zatvorena, osvetljenje će da se ugasi.

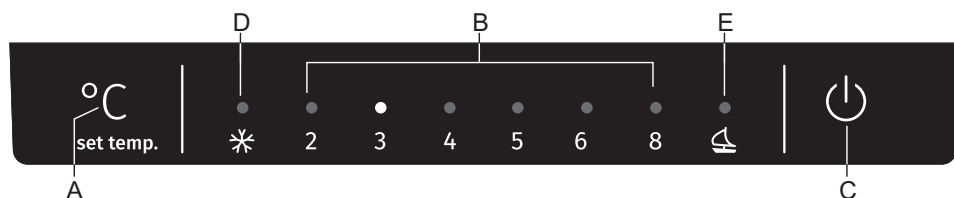

- A** Podešavanja temperature i taster za izbor režima rada
- B** Prikaz temperature frižidera
- C** Taster za uključenje/isključenje
- D** Indikator funkcije brzog zamrzavanja
- E** Indikator funkcije režima odmora

Podešavanje temperature

Kada prvi put uključite frižider, preporučujemo da temperatura frižidera bude podešena na 4°C. Ako želite da promenite temperaturu, pratite uputstva u nastavku.

Oprez! Kada podesite temperaturu, podesite prosečnu temperaturu za ceo frižider. Temperature unutar svakog odeljka mogu da variraju od vrednosti temperature prikazanih na ekranu, u zavisnosti od toga koliko hrane skladištite i gde je stavljate. Temperatura okoline takođe može da utiče na stvarnu temperaturu unutar uređaja.

1. Frižider

Pritisnite taster **A** da biste podesili temperaturu frižidera između 2°C i 8°C po potrebi i na ekranu će se prikazati odgovarajuće vrednosti u skladu sa sledećim redosledom.



2. Način

Možete da izaberete različite režime u skladu sa vašim zahtevima pritiskom na taster **A** na ekranu i odgovarajuća ikona će biti osvetljena.

3. Funkcija Super Freeze

Funkcija Super Freeze će brzo sniziti temperaturu unutar zamrzivača kako bi se hrana brže zamrzla. Ovo pomaže da sveža hrana sačuva vitamine i hranljive sastojke i da ostane sveža duže vremena.

- Možete da pritisnete taster **A** na 3 sekunde da biste ušli u režim pojačanog zamrzavanja.
- Kada je izabran režim Super Freeze, svetlo **D** će svetliti i temperatura zamrzivača će biti podešena na -25°C (temperatura okoline ispod 20°C), ili -30°C (temperatura okoline iznad 20°C).
- U slučaju da želite da zamrznete maksimalnu količinu hrane, sačekajte oko 24 časa.
- Funkcija Super Freeze se automatski isključuje nakon 52 časova i tada će se podešavanje temperature zamrzivača vratiti na prethodno podešavanje.

4. Godišnji odmor

Ako ćete biti odsutni duže vreme, pritisnite taster **A** za aktiviranje ove funkcije.

- Kada je aktiviran režim odmora, svetlo **E** će svetliti. Temperatura zamrzivača će biti podešena na -18°C (ne u režimu super zamrzavanja), a temperatura frižidera će biti podešena na 15°C .

Važno! Nemojte skladištiti nikakve namirnice u frižideru tokom ovog perioda.

5. Prekidač

Uređaj možete uključiti ili isključiti pritiskom na taster **C**.

- Pritisnite taster **C** na 3 sekunde, nakon zvučnog signala, uređaj će se isključiti.
- Pritisnite taster **C** na 1 sekundu, nakon zvučnog signala, uređaj će biti uključen.

UPOTREBA VAŠEGA APARATA

Pribor

Pomične police / poslužavnici

- Vaš aparat opremljen je različitim staklenim, plastičnim i žičanim policama odnosno poslužavnicima koji služe za slaganje hrane. Različiti modeli mogu da budu opremljeni različitim kombinacijama, tipovima opreme, i pojedinim mogućnostima.
- U bočnim stranicama unutrašnjosti frižidera urađeno je više žlebova/vodilica koje omogućuju proizvoljno nameštanje polica.

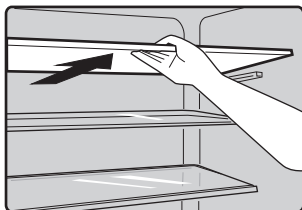

Uklanjanje i ponovno nameštanje polica na unutrašnjim vratima

Upozorenje: Korisnik sam ne sme da vadi i stavlja police na vratima! Ako je polica na vratima oštećena, obratite se službi za pomoć korisnicima.

Ako želite da zamenite policu na vratima, pridržavajte se uputstava navedenih u nastavku.

Uklanjanje polica iz unutrašnjosti vrata

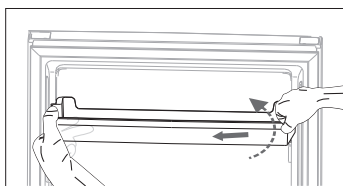

Pritisnite desnu stranu police na vratima prema unutra, dok istovremeno držite levu stranu police. Kada zarez na polici iziđe sa obloge vrata frižidera, policu izvadite na način da je gurnete ukoso prema gore.

Nameštanje polica na vrata aparata

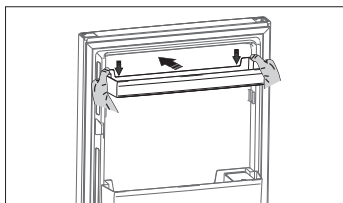

Najpre nagnite levu stranu police i proverite da li je zarez seo na oblogu vrata. Nakon toga pritisnite desnu stranu prema unutra i nadole, da polica klizne na svoje mesto.

Fioka za povrće

- Ova fioka pogodna je za držanje voća i povrća.

Rashladni deo aparata (frižider)

- Za slaganje i držanje različitih vrsta hrane koju nije potrebno zamrzavati.

Zamrzivački predeo aparata

- Za zamrzavanje sveže hrane i za dugotrajnije čuvanje zamrznute hrane.

Odmrzavanje hrane

- U rashladnom delu aparata (frižideru)
- Na sobnoj temperaturi
- U mikrotalasnoj peći
- U konvekcijskoj rerni
- Kada je hrana odmrznuta, nemojte je ponovno zamrzavati – izuzev u specijalnim okolnostima.

Kako biste sprečili kontaminaciju hrane, molimo vas da se pridržavate narednih uputstava.

- Ako su vrata otvorena predugo, može da dođe do znatnog povećanja temperature u svim predelima vašeg aparata.
- Redovito čistite površine koje dolaze u dodir s hranom, kao i dostupne delove sistema za odvođenje vode.
- Sirovo meso i ribu držite u odgovarajućoj ambalaži u frižideru tako da ne dolaze u dodir s drugom hranom, i da tečnost iz njih ne može da se cedi po drugoj hrani.
- Zamrzivači čiji je radni kapacitet označen sa dve zvezdice, pogodni su za čuvanje već zamrznute hrane, te za držanje ili izradu sladoleda i za izradu ledenih kocki.
- Predeli odnosno zamrzivači čiji kapacitet je označen jednom, dvema ili trima zvezdicama, nisu primereni za zamrzavanje sveže hrane.

Br.	Tip predela aparata	Ciljna temperatura čuvanja hrane (°C)	Pogodna hrana
1	Frižider	+2 ≤ +8	Jaja, kuvana hrana, hrana u ambalaži, voće i povrće, mlečni proizvodi, torte; pića i druge vrste hrane koje nisu pogodne za zamrzavanje.
2	(***)* - Zamrzivač	≤ -18	Morska hrana i plodovi mora (ribe, rakovi, školjke), slatkovodna hrana, mesni proizvodi (preporučljivo vreme čuvanja je 3 meseca - vremenom gube hranjivu vrednost i okus); primereno za zamrzavanje sveže hrane.
3	*** - Zamrzivač	≤ -18	Morska hrana i plodovi mora (ribe, rakovi, školjke), slatkovodna hrana, mesni proizvodi (preporučljivo vreme čuvanja je 3 meseca - vremenom gube hranjivu vrednost i okus). Nije primereno za zamrzavanje sveže hrane.
4	** - Zamrzivač	≤ -12	Morska hrana i plodovi mora (ribe, rakovi, školjke), slatkovodna hrana, mesni proizvodi (preporučljivo vreme čuvanja je 2 meseca - vremenom gube hranjivu vrednost i okus). Nije primereno za zamrzavanje sveže hrane.
5	* - Zamrzivač	≤ -6	Morska hrana i plodovi mora (ribe, rakovi, školjke), slatkovodna hrana, mesni proizvodi (preporučljivo vreme čuvanja je 1 meseca - vremenom gube hranjivu vrednost i okus). Nije primereno za zamrzavanje sveže hrane.
6	0 zvezdica	-6 ≤ 0	Sveža svinjetina, govedina, riba, piletina, određena upakovana prerađena hrana, itd. (preporučljiva je konzumacija istoga dana, a po mogućnosti ne kasnije od tri dana).

Br.	Tip predela aparata	Ciljna temperatura čuvanja hrane (°C)	Pogodna hrana
7	Rashladna fioka	-2 ≤ +3	Sveža/zamrznuta svinjetina, govedina, piletina, slatkovodna hrana, itd. (7 dana ispod 0 °C; ako je temperatura iznad 0 °C, preporučljiva je konzumacija istoga dana, a po mogućnosti ne kasnije od 2 dana). Morska hrana (ako je temperatura niža od 0 °C, 15 dana; držanje na temperaturi iznad 0 °C nije preporučljivo)
8	Fioka za svežu hranu	0 ≤ +4	Sveža svinjetina, govedina, riba, piletina, kuvana hrana, itd. (preporučljiva je konzumacija istoga dana, a po mogućnosti ne kasnije od tri dana).
9	Vino	+5 ≤ +20	Crno vino, belo vino, penušavo vino, itd.

Napomena: molimo vas da različite vrste hrane držite u odgovarajućim delovima aparata odnosno u fiokama aparata za hlađenje i zamrzavanje, u kojima temperatura čuvanja odgovara pojedinom prehrambenom proizvodu.

- Ako je aparat za hlađenje i zamrzavanje duže vreme prazan, isključite ga, odmrznite, očistite, osušite, i ostavite vrata otvorena da sprečili nastanak buđavosti u unutrašnjosti aparata.

KORISNI SAVETI

Preporučujemo da se pridržavate narednih saveta za štednju energije.

Preporučujemo da se pridržavate narednih saveta za štednju energije.

- Izbegavajte da vrata aparata budu otvorena nepotrebno predugo.
- Pobrinite se za to da aparat ne bude smešten u blizinu izvora toplote (direktna sunčeva svetlost, električna peć ili šporet, itd.).
- Nemojte podešavati nižu temperaturu aparata nego što je to potrebno.
- U aparatu nemojte držati ni stavljati toplu hranu ili hlapljive tečnosti.
- Aparat postavite u prostoriju s dobrim provetranjem i s niskim stepenom vlažnosti. Molimo vas da pogledate poglavlje »Postavljanje vašeg novog aparata«.
- Dijagram u ovim uputstvima prikazuje pravilnu kombinaciju fioka, fioka za voće i povrće, i polica. Uvažavajte ovu kombinaciju, obzirom da nam omogućuje najveću energetska efikasnost.

Saveti za držanje hrane u kombinovanom rashladno-zamrzivačkom aparatu

- Toplu ili vruću hranu nemojte stavljati direktno u frižider ili u zamrzivač, obzirom da će temperatura u aparatu da se poveća, kompresor će raditi intenzivnije, te će potrošiti i više energije.
- Pokrijte ili umotajte hranu, naročito onu koja ima jači miris ili okus.
- Kod slaganja hrane u frižider vodite računa da vazduh može nesmetano da kruži oko nje.
- Meso (sve vrste): zamotajte ga u polietilensku foliju i stavite ga na staklenu policu iznad fioke za povrće. Uvek se pridržavajte dozvoljenog ili preporučljivog vremena čuvanja hrane u aparatu, i hranu potrošite do datuma kog navode proizvođači.
- Kuvana hrana, hladna jela, i slično: takvu hranu treba pokriti i staviti na bilo koju policu.
- Voće i povrće: voće i povrće držite u posebnoj fioci namenjenoj za voće i povrće.
- Puter i sirevi: upakujte ih u nepropusnu (plastičnu) foliju za namirnice.
- Flaše s mlekom: zapušite ih zapušačem i stavite na police u vratima.

Saveti za zamrzavanje

- Prilikom prvog uključenja, ili nakon dužeg vremena nekorišćenja aparata. Pre stavljanja hrane u aparat ostavite ga neka radi barem 2 časa na najvišoj regulaciji.
- Hranu razdelite na manje pakete da mogu brže i do kraja da se zamrznu, a istovremeno vodite računa da možete kasnije da odmrznete samo onoliko hrane koliko vam je zaista potrebno.
- Hrano nepropusno upakujte u aluminijumsku ili polietilensku (plastičnu) foliju.
- Nemojte dozvoliti da sveža, nezamrznuta hrana dodiruje već zamrznutu hranu, jer se na taj način zamrznuta hrana ugrije, pa bi na taj način ova druga mogla delimično da se odmrzne.
- Ako zamrznutu hranu konzumirate netom nakon što ste je izvadili iz zamrzivača, može da dođe do ozebina.
- Preporučujemo da svaki paket zamrznute hrane označite, i na oznaci navedete datum, da možete kasnije pratiti koliko vremena je hrana već u zamrzivaču.

Saveti za čuvanje zamrznute hrane

- Prekontrolišite je li industrijsko zamrznuta hrana bila kod prodavca ispravno čuvana odnosno spremljena.
- Kada se hrana jednom odmrzne, ona brzo gubi na kvalitetu, i nije ju preporučljivo ponovno zamrzavati.
- Nemojte prekoračiti period čuvanja odnosno roka upotrebe kog navodi proizvođač hrane.
Napomena: Ako aparat ima sličan pribor i funkcije.

ČIŠĆENJE I NEGA APARATA

Iz higijenskih razloga, unutrašnjost aparata, uključivši i pribor kog tamo koristite, treba redovito čistiti. Aparat je potrebno čistiti i održavati najmanje svaka dva meseca.

Upozorenje!

Tokom čišćenja aparat ne sme da bude priključen na električnu instalaciju. Pre početka čišćenja isključite aparat i izvucite utikač iz utičnice, ili odšrafite odnosno isključite osigurač.

Napomena:

- Pre čišćenja izvadite hranu iz aparata. Spremite je na hladno mesto i dobro pokrijte.
 - Aparat nemojte nikada čistiti parnim čistačem. Naime, na električnim delovima aparata mogla bi u tom slučaju da se nakupi vlaga.
 - Vrući hlapovi i pare mogu da oštete plastične delove.
 - Eterična ulja i organski rastvarači mogu oštetiti plastične delove – na primer limunov sok, ulje iz kore narandže, buterna kiselina, ili sredstva za čišćenje koja sadrže sirćetnu kiselinu.
 - Nemojte koristiti gruba sredstva za čišćenje.
 - Aparat i pribor u njegovoj unutrašnjosti očistite koristeći krpu i mlaku vodu. Možete koristiti i uobičajene deterdžente za ručno pranje sudova.
 - Nakon čišćenja isperite aparat svežom vodom i obrišite ga čistom kuhinjskom krpom.
 - Sakupljanje prašine na kondenzatoru povećava potrošnju energije; barem jednom godišnje očistite kondenzator na zadnjoj strani aparata koristeći mekanu četku, ili ga usišite usisivačem (važi samo za aparate koji su opremljeni kondenzatorom na spoljnoj strani).
 - Proverite otvor u zadnjoj stranici rashladnog dela aparata.
 - Ako je otvor zapušen, otpušite ga koristeći kakav tanak ali mek i savitljiv predmet. Pri tome budite oprezni da ne oštetite aparat kakvim oštrim predmetom.
- Kada je aparat suv, ponovno ga uključite.

Odmrzavanje

Odmrzavanje frižidera (rashladnog dela aparata za čuvanje svežih namirnica)

- Voda koja nastane tokom odmrzavanja automatski će da iscuri kroz otvor u zadnjoj stranici aparata na tacnu za prikupljanje kondenzata.

Odmrzavanje zamrzivačkog dela aparata (dela za čuvanje zamrznutih namirnica)

- Odmrzavanje zamrzivačkog dela obavlja se ručno. Pre odmrzavanja izvadite hranu.
- Izvadite posudu za led i fioke, odnosno sadržaj zamrzivačkog dela i privremeno ga spremite u rashladni deo aparata.
- Dugme za podešavanje temperature obrnite u položaj 0 (u tom će položaju kompresor prestati s radom) i ostavite vrata zamrzivača otvorena, kako bi led i inje mogli dokraja da se istope, a otopljena voda sakupiće se na dnu zamrzivačkog dela aparata. Obrišite vodu mekom krpom.
- Postupak odmrzavanja možete i ubrzati ako u zamrzivački deo aparata stavite šerpu napunjenu toplom vodom (približno 50 °C), a led i nakupljeno inje sastružete koristeći posebnu strugalicu za odmrzavanje zamrzivača. Nakon završenog odmrzavanja, dugme za podešavanje temperature vratite u prvobitan položaj.
- Zagrevanje zamrzivača direktno vrućom vodom ili fenom za kosu ne preporučujemo, budući da bi na taj način moglo doći do deformisanja unutrašnjosti aparata.
- Takođe ne preporučujemo struganje leda iinja, ili odvajanje hrane odnosno paketića koji su se zamrzavajući zalepili jedan na drugog korišćenjem oštarih pomagala ili drvenih štapića, budući da i na taj način možete oštetiti unutrašnjost aparata ili površinu isparivača.

Upozorenje! Kako biste aparat isključili pre početka odmrzavanja, okrenite dugme za podešavanje temperature u položaj 0.

Napomena: Aparat treba odmrznuti barem jednom mesečno. Ako aparat koristite u naglašeno vlažnoj sredini, preporučujemo odmrzavanje jednom na dve nedelje.

Prestanak upotrebe aparata

- Ispraznite aparat.
- Izvucite utikač iz utičnice.
- Temeljito očistite aparat (pogledati poglavlje »ČIŠĆENJE I ODRŽAVANJE«).
- Ostavite vrata otvorena kako biste sprečili razvoj neprijatnih mirisa.

OTKLANJANJE PROBLEMA U RADU

Ako naiđete na problem prilikom upotrebe vašeg aparata, ili ako vas brine da aparat ne radi pravilno, pre nego što pozovete servis možete jednostavno proveriti nekoliko mogućih uzroka za poteškoće. Ti mogući uzroci navedeni su u nastavku.

Upozorenje! Nemojte pokušavati sami popravljati aparat. Ako ste proverili sve što je navedeno u donjoj tabeli, a problem se i dalje pojavljuje, pozovite ovlašćenog odnosno odgovarajuće osposobljenog stručnjaka za elektrotehniku, ovlašćenog servisera, ili radnju kojoj ste kupili aparat.

Poteškoća	Moguć uzrok i rešenje
Aparat ne radi ispravno.	<ul style="list-style-type: none">• Proverite da li je utikač pravilno umetnut u utičnicu.• Proverite osigurač, odnosno strujni krug u vašoj električnoj instalaciji. Ako je potrebno zamenite osigurač.• Temperatura okoline je preniska. Da bi otklonili ovu poteškoću pokušajte sniziti podešenu temperaturu aparata.• Uobičajeno je da frižider ne radi tokom perioda automatskog odmrzavanja, ili još neko kraće vreme nakon toga ne uključi aparat, obzirom da time aparat štiti kompresor.
Neprijatan vonj iz rashladnog i/ili zamrzivačkog dela aparata.	<ul style="list-style-type: none">• Možda je potrebno očistiti unutrašnjost aparata.• Određene vrste hrane, posude za hranu, ili ambalaža hrane mogu da uzrokuju neprijatne mirise.
Buka, odnosno neobični zvuci iz aparata.	<p>Naredni zvuci su sasvim uobičajeni:</p> <ul style="list-style-type: none">• Zvuk rada kompresora.• Zvuk strujanja vazduha kog pokreće mali ventilator u zamrzivačkom delu ili u drugim delovima aparata.• Zvuk žuborenja, kao kada ključa voda.• Pucketanje tokom automatskog odmrzavanja.• Klikovi pre upućivanja kompresora u rad. <p>Drugi neobični zvuci mogu da budu posledica uzroka, navedenih u nastavku. Da bi ih otklonili, možda će biti potrebno proveriti sledeće stvari, i zatim poduzeti odgovarajuće mere.</p> <ul style="list-style-type: none">• Frižider ne stoji sasvim vodoravno.• Zadnja stranica frižidera dodiruje zid.• Staklena flaša, limenka ili neka posuda u frižideru se je prevrnula, ili se preokreće.

Poteškoća	Moguć uzrok i rešenje
Motor radi neprekidno.	<p>Normalno je da zvuk motora čujete češće. Motor će raditi duže vreme i u češćim intervalima u narednim slučajevima odnosno okolnostima:</p> <ul style="list-style-type: none"> • Temperatura je podešena na niži nivo nego što bi to bilo potrebno. • Nedavno ste u aparat stavili veću količinu tople hrane. • Temperatura u okolici aparata je previsoka. • Vrata su otvorena predugo ili se otvaraju prečesto. • Aparat ste upravo instalirali, ili je bio duže vreme isključen.
U unutrašnjosti aparata je nastala naslaga leda odnosnoinja.	<ul style="list-style-type: none"> • Proverite jesu li otvori za prozračivanje zapušeni, ili ih sprečava hrana složena u frižideru, i postarajte se da hrana u frižideru bude složena tako da je omogućeno dostatno prozračivanje. Proverite jesu li vrata posve zatvorena. Upute za uklanjanje zamrznutih naslaga naći ćete u poglavlju o čišćenju i negovanju aparata.
Temperatura u unutrašnjosti aparata je previsoka.	<ul style="list-style-type: none"> • Možda ste ostavili vrata otvorena predugo, ili ste ih prečesto otvarali; možda su vrata otvorena jer ih nešto sprečava da se zatvore; možda na bočnim stranama, ili iza aparata te iznad njega nema dovoljno prostora.
Temperatura u unutrašnjosti aparata je preniska.	<ul style="list-style-type: none"> • Povećajte temperaturu vodeći se prema uputama iz poglavlja "Kontrolna tabla i upravljanje aparatom".
Vrata ne mogu lagano da se zatvore.	<ul style="list-style-type: none"> • Proverite da li je gornji deo frižidera nagnut unazad za 10 do 15 mm, što omogućuje automatsko zatvaranje vrata, ili možda neki predmet u unutrašnjosti frižidera sprečava da vrata ne mogu do kraja da se zatvore.
Voda kaplje po tlu.	<ul style="list-style-type: none"> • Posuda s vodom (koja se nalazi pri dnu na zadnjoj strani aparata) možda nije ispravno poravnana; možda odvodni utor (koji se nalazi ispod gornjeg dela kompresora) nije ispravno postavljen da bi mogao da usmerava vodu u tu posudu; ili je odvodni utor možda zapušten. Možda će frižider trebati odmaći od zida kako biste mogli proveriti posudu s vodom i odvodni utor.
LED rasveta ne radi:	<ul style="list-style-type: none"> • Ako LED osvetljenje ne radi pozovite servisera. • LED rasvetu nemojte popravljati sami, jer možete doći u dodir s visokim naponom!

ZBRINJAVANJE ODSLUŽENOG APARATA

Aparat je zabranjeno bacati zajedno s otpadom iz domaćinstva.

Materijali za ambalažu

Materijali za ambalažu na kojima se nalazi simbol za recikliranje mogu se reciklirati. Ambalažu odložite u odgovarajući kontejner za otpatke, kako bi omogućili njeno recikliranje.

Pre nego što odbacite odsluženi aparat

1. zvućite utikać iz utiĉnice.
2. Odsecite prikljućni kabl i bacite ga zajedno s utikaćem.

Upozorenje! Frižideri u izolaciji sadrže rashladno sredstvo i gasove. Odlaganje rashladnog sredstva i gasova kada je aparat odslužio svoj životni vek treba da bude urađeno profesionalno, inaće bi moglo da dođe do povreda oćiju ili do zapaljenja. Pre nego što aparat zbrinete na propisani naćin, uverite se da cevi instalacije rashladnog sredstva nisu oštećene.

ISPRAVNO ZBRINJAVANJE PROIZVODA	
	<p>Simbol na proizvodu ili na njegovoj ambalaži oznaćuje da tim proizvodom ne smete rukovati kao sa uobićajenim otpadom iz domaćinstva. Proizvod transportujte na sabirno mesto za preradu elektrićne i elektronske opreme. Pravilnim naćinom odlaganja ovog proizvoda sprećićete eventualne negativne posledice i uticaj na životnu sredinu i zdravlje ljudi, koje bi mogle da se pojave u slućaju nepravilnog odlaganja odsluženih aparata. Za detaljnije informacije o uklanjanju proizvoda i njegovoj preradi obratite se nadležnoj gradskoj slućbi za odvoz otpadaka odnosno komunalnoj slućbi u vaćoj sredini, ili u radnji u kojoj ste aparat nabavili.</p>

Gorenje, d.o.o.

Partizanska 12

SI - 3320 Velenje, Slovenija

info@gorenje.com

www.gorenje.com