

LT

gorenje

IŠSAMI VERTIKALUS
ŠALDIKLIO IR
ŠALDYTUVO
NAUDOJIMO
INSTRUKCIJA



Dėkojame Jums už pasitikėjimą, kurį parodėte mums įsigydami šį prietaisą, skirtą palengvinti jūsų buičiai. Kad būtų lengviau naudoti gaminį, mes pateikėme išsamias naudojimo instrukcijas ir atskirame lape – montavimo instrukcijas. Perskaitę instrukcijas sužinosite daugiau apie savo naująjį prietaisą.

Linkime Jums susirasti daug malonumo jos naudojimo.

Prietaisas skirtas naudoti tik buityje.

Šaldytuvas skirtas laikyti šviežią maistą aukštesnėje nei 0 °C temperatūroje.

Šaldiklis skirtas šaldyti šviežius maisto produktus ir ilgai saugoti šaldytus maisto produktus (iki vienerių metų, priklausomai nuo maisto rūšies).

Aplankykite mūsų tinklapį. Jame galėsite įvesti prietaiso modelio numerį, nurodytą techninių duomenų plokštelėje arba garantijos lape, ir rasti išsamų prietaiso aprašymą, naudojimo patarimus, informaciją apie trikčių šalinimą, paslaugų, naudojimo instrukcijas ir t.t.



<http://www.gorenje.com>



Svarbus saugos įspėjimas

TURINYS

4 SVARBIOS PASTABOS IR ATSARGUMO PRIEMONĖS 4 SAUGOS IR ĮSPĖJAMOJI INFORMACIJA	IVADAS
11 NAUJO PRIETAISO MONTAVIMAS 13 PRIETAISO APRAŠYMAS 14 DURELIŲ ATIDARYMO KRYPTIES KEITIMAS 20 PRIETAISO VALDYMAS 22 PRIETAISO NAUDOJIMAS	PRIETAISO APRAŠYMAS
26 NAUDINGI PATARIMAI IR GUDRYBĖS 28 PRIEŽIŪRA IR VALYMAS	PRIETAISO ATITIRPINIMAS IR VALYMAS
29 TRIKČIŲ ŠALINIMAS 31 PRIETAISO UTILIZAVIMAS	ĮVAIRI INFORMACIJA

SVARBIOS PASTABOS IR ATSARGUMO PRIEMONĖS



SAUGOS IR ĮSPĖJAMOJI INFORMACIJA

Prieš montuodami ir pirmą kartą naudodami prietaisą, kad galėtumėte jį saugiai ir tinkamai naudoti, atidžiai perskaitykite šį naudotojo vadovą, įskaitant jo patarimus ir įspėjimus. Norint išvengti nereikalingų klaidų ir nelaimingų atsitikimų, svarbu įsitikinti, kad visi prietaisą naudojančios žmonės būtų gerai susipažinę su jo veikimu ir saugos funkcijomis. Išsaugokite šias instrukcijas ir laikykite jas šalia prietaiso, jei jis bus perkeltas ar parduodamas, kad visi jį naudojančios asmenys būtų tinkamai informuoti apie naudojimo ir saugos nurodymus.

Gyvybės ir turto saugumo sumetimais laikykitės šių naudotojo instrukcijų, nes gamintojas neatsako už nuostolius, nes taisyklių nesilaikymo.

Vaikų ir kitų pažeidžiamų asmenų sauga

Pagal EN standartą

Ne jaunesni kaip 8 metų vaikai, ribotų fizinių, jutimo arba protinių gebėjimų asmenys ir turintieji per mažai patirties ir žinių gali naudoti prietaisą tik prižiūrimi kito asmens arba išmokyti saugaus darbo su prietaisu ir suprانتantys jo keliamus pavojus. Vaikams negalima žaisti su prietaisu. Vaikams be priežiūros draudžiama valyti prietaisą ir imtis kitų naudotojo atliekamos priežiūros darbų.

Vaikams nuo 3 iki 8 metų leidžiama pakrauti ir iškrauti šaldymo prietaisus.

Pagal IEC standartą

Šis buitinis prietaisas neskirtas naudotis asmenims (įskaitant vaikus) su fiziniais, jutimo ar psichiniais sutrikimais, arba neturintiems patirties ir žinių, jei jie nėra prižiūrimi ar negavo instrukcijų kaip naudoti prietaisą iš asmens, atsakingo už jų saugumą.

- Visas pakuotes laikykite atokiau nuo vaikų, nes yra pavojus uždusti.
- Jei išmesite prietaisą, ištraukite kištuką iš lizdo, nupjaukite prijungimo laidą (kuo arčiau prietaiso) ir nuimkite dureles, kad žaidžiantys vaikai nepatirtų elektros smūgio ar neužsidarytų viduje. I
- Jei šis prietaisas su magnetinėmis durų tarpinėmis turi pakeisti senesnę prietaisą su spyruokliniu užraktu (fiksatoriumi) ant durelių arba dangčio, prieš išmesdami seną prietaisą, sugadinkite spyruoklinę spyną. Taip žaidžiantys vaikai jame neįstrigs.



Bendra sauga

- ĮSPĖJIMAS – Šis prietaisas skirtas naudoti buityje ir pan., pavyzdžiui:
 - darbuotojų virtuvėse, esančiose parduotuvėse, biuruose ar kitoje darbinėje aplinkoje;
 - naudoti fermose ir viešbučių, motelių ir kitų gyvenamųjų patalpų klientams;
 - nakvynę su pusryčiais siūlančiose įstaigose;
 - maitinimo ir panašiose nemažmeninėse įmonėse.
- ĮSPĖJIMAS – Šiame prietaise nelaikykite sprogstamųjų medžiagų, tokių kaip aerozolių balionėliai su degiomis suslėgtomis dujomis.

- ĮSPĖJIMAS – Jei maitinimo laidas yra pažeistas, pavojų išvengsite, jei jį pakeis gamintojas, jo įgaliotas klientų aptarnavimo darbuotojas ar reikiamos kvalifikacijos asmuo.
- ĮSPĖJIMAS – Ventiliacijos angos šaldytuvo korpuse ar viduje turi būti neužblokuotos.
- ĮSPĖJIMAS – Negalima naudoti jokių mechaninių priedų šaldytuvo atšildymui, išskyrus tuos, kuriuos aiškiai rekomenduoja gamintojas.
- ĮSPĖJIMAS – Negalima pažeisti šaldymo grandinės.
- ĮSPĖJIMAS – Nenaudokite elektros prietaisų šaldytuvo maisto laikymo skyriuose, nebent juos rekomenduoja gamintojas.
- ĮSPĖJIMAS – Šaltnešis ir izoliacinės dujos yra degūs. Išmeskite prietaisą tik įgaliotame atliekų šalinimo centre. Nelaikykite ugnyje.
- ĮSPĖJIMAS – Nustatant prietaiso padėtį patikrinkite, ar maitinimo laidas neužstrigęs arba nepažeistas.
- ĮSPĖJIMAS – Nestatykite prietaiso taip, kad jo gale būtų keli nešiojami kištukiniai lizdai ar nešiojami maitinimo šaltiniai.

Šviesos diodo pakeitimas (tik kai kuriems modeliams)

- ĮSPĖJIMAS – Vartotojas negali pakeisti LED diodo! Jei LED diodas yra pažeistas, kreipkitės į klientų pagalbos liniją.

Aušinimo skystis

Prietaiso šaldymo grandinėje yra šaltnešis izobutenas (R600a) – tai gamtinės dujos, pasižyminčios aukšto lygio suderinamumu su aplinka, tačiau vis dėlto jos yra degios. Transportuodami ir montuodami prietaisą įsitikinkite, kad nė vienas iš aušinimo skysčio grandinės elementų nėra pažeistas.

Šaltnešis (R600a) yra degus.

- ĮSPĖJIMAS – Šaldytuve yra šaltnešio, o izoliacijoje yra dujų. Šaltnešį skystis ir dujas reikia šalinti profesionaliai, nes jie gali sukelti akių sužalojimus arba užsidegti. Prieš tinkamai išmesdami, įsitikinkite, kad nepažeisti aušinimo skysčio vamzdeliai.



ĮSPĖJIMAS! Gaisro/degių medžiagų pavojus.

Jei pažeista aušinimo skysčio grandinė:

- Venkite atviros liepsnos ir užsidegimo šaltinių.
- Kruopščiai išvėdinkite patalpą, kurioje yra prietaisas.

Pavojinga keisti specifikacijas ar bet koku būdu modifikuoti šį prietaisą.

Bet kokie laido pažeidimai gali sukelti trumpąjį jungimą, gaisrą ir (arba) elektros šoką.



Elektros sauga

- Maitinimo laido negalima ilginti.
- Patikrinkite, ar elektros kištukas nėra suskilęs arba pažeistas. Suskilęs ar pažeistas maitinimo kištukas gali perkaisti ir sukelti gaisrą.
- Patikrinkite, ar galite pasiekti pagrindinį prietaiso kištuką.
- Nevilkite prietaiso už pagrindinio laido.
- Jei maitinimo kištuko lizdas yra atsilaisvinęs, nejunkite jo. Elektros smūgio ar gaisro pavojus.
- Draudžiama eksploatuoti prietaisą be vidinio apšvietimo lempos gaubto.
- Šaldytuvai veikia tik su vienfaze kintamąja srove 220–240 V/50 Hz. Jei įtampos svyravimai vartotojo regione yra tokie dideli, kad įtampa viršija aukščiau nurodytą intervalą, saugumo sumetimais būtina naudokite šaldytuvui stipresnį nei 350 W kintamos srovės įtampos reguliatorių. Šaldytuve turi būti naudojamas

specialus maitinimo lizdas, o ne bendras su kitais elektros prietaisais lizdas. Jo kištukas turi atitikti lizdą su įžeminimo laidu.

Kasdienis naudojimas

- Nelaikykite degių dujų ar skysčių ant prietaiso, yra sprogo pavojus.
- Arti prietaiso nenaudokite elektrinių prietaisų (pvz., elektrinių ledų gaminimo aparatų, maišytuvų ir pan.).
- Išjungdami prietaisą, visada ištraukite kištuką iš maitinimo lizdo, bet netraukite už laido.
- Nedėkite karštų daiktų šalia šio prietaiso plastikinių dalių.
- Nedėkite maisto produktų tiesiai prie oro išleidimo angos ant galinės sienelės.
- Laikyti fasuotus šaldytus maisto produktus pagal užšaldytų maisto produktų gamintojo instrukcijas.
- Reikia griežtai laikytis prietaisų gamintojo laikymo rekomendacijų. Laikykite atitinkamų saugojimo instrukcijų.
- Nedėkite į šaldymo skyrių gazuotų gėrimų, nes jie sukuria slėgį inde, dėl to jis gali sprogti ir sugadinti prietaisą.
- Šaldytas maistas gali sukelti šalčio nudegimus, jei jis vartojamas išėmus tiesiai iš šaldiklio skyriaus.
- Nestatykite prietaiso tiesioginiuose saulės spinduliuose.
- Degančias žvakes, lempas ir kitus daiktus su atvira liepsna laikykite atokiau nuo prietaiso, kad jo neuždegtumėte.
- Prietaisas skirtas laikyti maisto produktus ir (arba) gėrimus įprastuose namų ūkiuose, kaip paaiškinta šioje instrukcijų knygelėje. Prietaisas yra sunkus. Jį perkelti reikia atsargiai.
- Neišimkite ir nelieskite daiktų iš šaldiklio skyriaus, jei jūsų rankos yra šlapios/drėgnos, nes jie gali subraižyti odą arba sukelti nušalimą/.
- Niekada nenaudokite pagrindo, stalčių, durų ir t.t.

stovėdami ant jų arba kaip atramos.

- Atšildyto šaldyto maisto negalima pakartotinai užšaldyti.
- Nenaudokite ledų arba ledo gabalėlių tiesiai iš šaldiklio, nes jie gali sukelti burnos ir lūpų nušalimą.
- Kad išvengtumėte daiktų kritimo ir prietaiso sužalojimo ar apgadinimo, neperkraukite durų lentynų ir nedėkite per daug maisto į stalčius.

Atsargiai!

Priežiūra ir valymas

- Prieš atlikdami techninę priežiūrą, išjunkite prietaisą ir atjunkite maitinimo laido kištuką nuo elektros lizdo.
- Nevalykite prietaiso metaliniais daiktais, garų valikliu, eteriniais aliejais, organiniais tirpikliais arba abrazyviniais valikliais.
- Nenaudokite aštrių daiktų valyti šerkšnui nuo prietaiso. Naudokite plastikinį grandiklį.

Montavimas

Svarbu!

- Jei norite prijungti elektrą, atidžiai laikykitės šiame vadove pateiktų nurodymų.
- Išpakuokite prietaisą ir patikrinkite, ar jis nepažeistas. Nejunkite prietaiso, jei jis sugadintas. Nedelsdami praneškite apie galimus pažeidimus parduotuvei, kurioje jį įsigijote. Tokiu atveju pasilikite pakuotę.
- Patartina palaukti mažiausiai keturias valandas prieš prijungiant prietaisą, kad alyva galėtų tekėti atgal į kompresorių.
- Aplink prietaisą turėtų būti užtikrinta tinkama oro cirkuliacija, nes prietaisas gali perkaisti. Norėdami užtikrinti pakankamą vėdinimą, vadovaukitės montavimo instrukcijomis. Jei įmanoma, gaminio užpakalinė dalis neturi būti per arti sienos, kad neprisiliestumėte ar nejstrigtumėte prie šiltų dalių (kompresorių,

kondensatorių). Kad išvengtumėte gaisro pavojaus, laikykitės įrengimo instrukcijų.

- Prietaiso negalima statyti arti radiatorių ar viryklių.
- Įrengę prietaisą įsitikinkite, kad maitinimo kištukas yra pasiekiamas

Priežiūra

- Visus elektros darbus, reikalingus prietaiso techninei priežiūrai atlikti, turi atlikti kvalifikuotas elektrikas arba kompetentingas asmuo.
- Šį gaminį turi aptarnauti įgaliotas techninės priežiūros centras, reikia naudoti tik originalias atsargines dalis.
 - 1) Jei prietaisas nešaldo.
 - 2) Jei prietaise yra šaldiklio kamera.

NAUJO PRIETAISO MONTAVIMAS

- Prieš naudodamiesi prietaisu pirmą kartą, perskaitykite šiuos patarimus.

Prietaiso ventiliacija

Norint pagerinti aušinimo sistemos efektyvumą ir taupyti energiją, būtina palaikyti gerą ventilaciją aplink prietaisą, kad išsisklaidytų šiluma. Dėl šios priežasties aplink šaldytuvą turi būti pakankamai laisvos vietos.

Siūlome: Patartina, kad gale prie sienos būtų 50–70 mm tarpas, mažiausiai 100 mm – iš viršaus, ne mažiau kaip 100 mm – iš šono prie sienos ir laisva erdvė priešais, kad galėtų atsidaryti durys 135°. Žr. šias schemas.

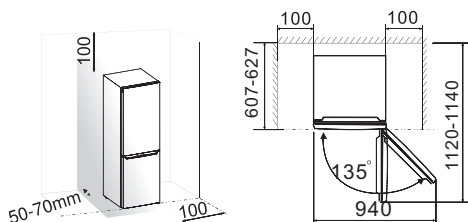

Pastaba:

- Šis prietaisas gerai veikia klimato klasėse nuo SN iki ST. Jis gali neveikti tinkamai, jei ilgą laiką bus paliekamas aukštesnėje nei nurodytoje temperatūroje.

Klasė	Temperatūra
SN	nuo +10 °C iki +32 °C
N	nuo +16 °C iki +32 °C
ST	nuo +16 °C iki +38 °C
T	nuo +16 °C iki +43 °C

- Laikykite prietaisą sausoje vietoje, kad nepažeistumėte dėl drėgmės.
- Saugokite prietaisą nuo tiesioginių saulės spindulių, lietaus ar šalčio. Laikykite prietaisą atokiau nuo šilumos šaltinių, tokių kaip viryklė, ugnis ar šildytuvai.

Prietaiso išlyginimas

- Pakankamai išlyginti ir užtikrinti oro cirkuliaciją apatinėje galinėje prietaiso sekcijoje, gali tekti sureguliuoti apatines kojas. Galite jas sureguliuoti pirštais arba tinkamu veržliarakčiu.
- Kad durys galėtų užsidaryti savaime, viršutinę dalį pakreipkite atgal maždaug 10 mm.

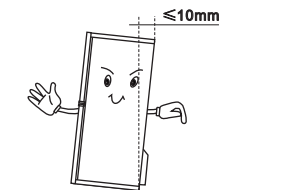

PRIETAISO APRAŠYMAS

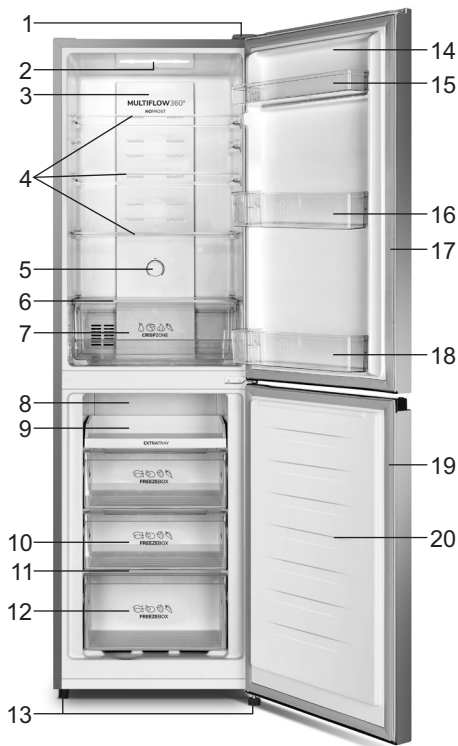

1. Viršutinis vyrio dangtelis
2. LED lemputė
3. Šaldytuvo vėjo kanalo dangtelis
4. Šaldytuvo lentyna
5. Temperatūros valdiklis
6. Daržovių stalčiaus dangtis
7. Daržovių stalčius
8. Šaldiklio vėjo kanalo dangtelis
9. Šaldiklio padėklas
10. Vidurinis šaldiklio stalčius

11. Apatinė šaldiklio lentyna
12. Apatinis šaldiklio stalčius
13. Reguliuojamos apatinės kojos
14. Šaldytuvo durelės
15. Viršutinė durų lentyna
16. Vidurinė durelių lentyna
17. Šaldytuvo durelių sandariklis
18. Apatinė durelių lentyna
19. Šaldiklio durelių sandariklis
20. Šaldiklio durelės

Pastaba: Dėl nuolatinių mūšų gaminių pakeitimų jūsų šaldytuvas gali šiek tiek skirtis nuo šios naudojimo instrukcijos, tačiau jo funkcijos ir naudojimo būdai išlieka tie patys. Jei reikia daugiau vietos šaldiklyje, galite išimti stalčius (išskyrus apatinius šaldiklio stalčius), ledo dėklą.







DURELIŲ ATIDARYMO KRYPTIES KEITIMAS

Šoninę dalį, kurioje atidaromos durys, galima apversti iš dešinės pusės (kaip pridedama) į kairę pusę, jei to reikia pagal montavimo vietą.

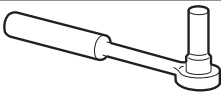
Įspėjimas! Apverčiant duris, prietaiso negalima jungti prie elektros tinklo.

Įsitikinkite, kad kištukas yra ištrauktas iš tinklo lizdo

Reikalingi įrankiai

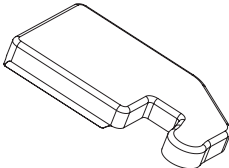
		
8 mm veržliaraktis	Plonaašis atsuktuvas	Glaisto peilis
		
Kryžminis atsuktuvas	Veržliaraktis su sraigtu	8 mm veržliaraktis
Papildomos dalys (plastikiniame maišelyje)		
		
Kairiojo vyro dangtelis		

Pastaba: jei reikia, galite paguldyti šaldytuvą ant galinės dalies, siekiant gauti prieigą prie pagrindo. Guldykite ant minkštų putų pakuotės ar panašios medžiagos, kad nepažeistumėte šaldytuvo galinės dalies. Norint apversti duris, paprastai rekomenduojama atlikti šiuos veiksmus.

1. Laikykite šaldytuvą vertikaliai. Atidarykite viršutines duris, kad ištrauktumėte visas durų lentynas (kad jų nepažeistumėte), tada uždarykite duris.

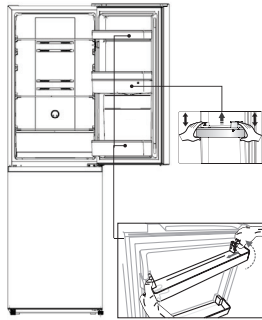

2. Naudokite glaisto peilį arba ploną atsuktuvą, kad pakeltumėte varžto skylės dangtelį, esantį viršutiniame kairiajame šaldytuvo kampe, ir viršutinį vyro dangtelį, kuris yra viršutiniame dešiniajame šaldytuvo kampe.

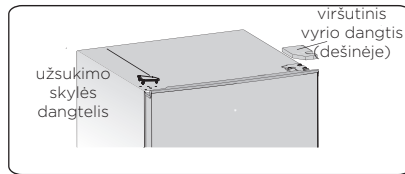

3. Atsukite specialius jungės savisriegius varžtus, kurie pritvirtinami prie dešinės viršutinės vyro dalies, 8 mm lizdo laikikliu arba veržliarakčiu (tą darydami, prilaikykite viršutinę duris ranka).

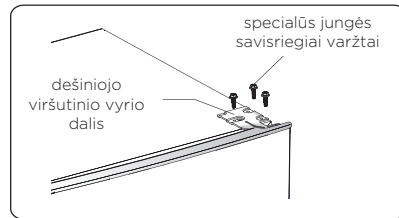

4. Nuimkite viršutinę vyro ašį, perkeltkite ją į atvirkštinę pusę ir tvirtai priveržkite, tada padėkite į saugią vietą.

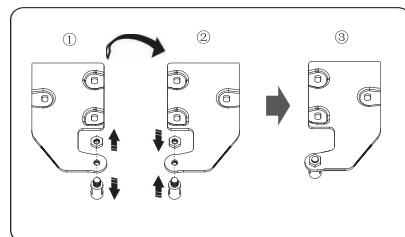

5. Nuimkite viršutines duris nuo vidurinio vyro, atsargiai pakeldami duris tiesiai į viršų.

PASTABA: nuimant duris, stebėkite, nes poveržlė (-ės) tarp centrinio vyro ir viršutinių durų apačios, gali prilipti prie durų. Nepameskite jų.

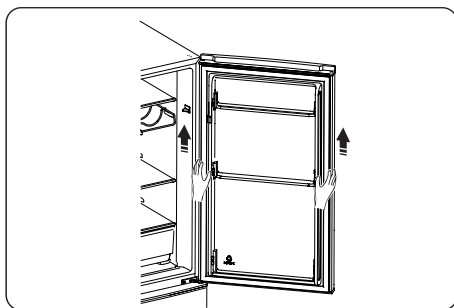

6. Viršutines duris padėkite ant lygaus paviršiaus skydeliu aukšty. Atsukite varžtą (2) ir dalį (1), tada įstatykite juos į kairę pusę ir tvirtai priveržkite.

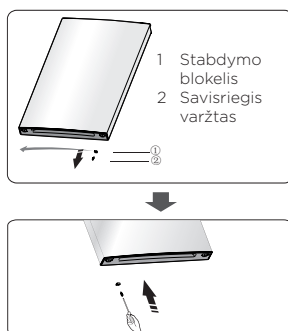

7. Atsukite du specialius jungės savisriegius varžtus, kurie naudojami pritvirtinti vidurinę vyro dalį, tada nuimkite vidurinę vyro dalį, laikančią apatines duris.

PASTABA: Išimdami duris, žiūrėkite, ar tarp apatinio vyro ir apatinių durų dugno nėra poveržlių, kurios gali prilipti prie durų. Nepameskite jų.

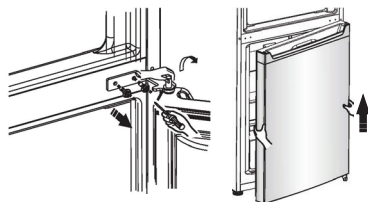

8. Padėkite apatines duris ant lygaus paviršiaus skydeliu aukštyn. Atsukite varžtą (2) ir dalį (1), tada įstatykite juos į kairę pusę ir tvirtai priveržkite.

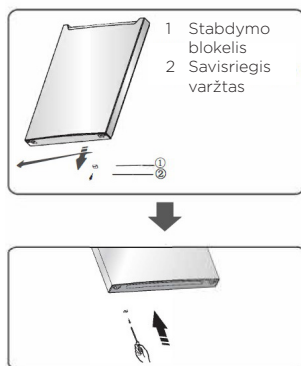

9. Sukeiskite sraigtnių skylių dangtelius ant vidurinės viršelio plokštės iš kairės į dešinę (kaip parodyta paveikslėlyje toliau).

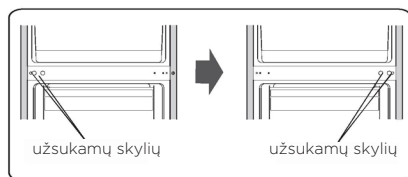

10. Padėkite šaldytuvą ant minkštos putplasčio pakuotės ar panašios medžiagos. Nuimkite abi reguliuojamas dugno kojų dalis ir apatinę vyrio dalį, atsukdami specialius jungės savisriegius varžtus.



11. Uždėkite apatinę vyrio dalį į kairę pusę ir pritvirtinkite ją specialiais jungėms savisriegiais varžtais. Reguluojamas apatinės kojos dalis pakeiskite į kitą pusę ir pritvirtinkite.

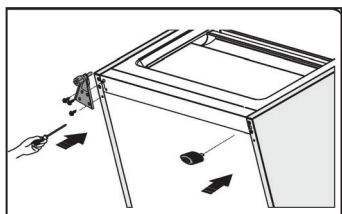

12. Perkelkite apatines duris į pradinę padėtį, sureguliuokite apatinę vyrio dalį, įstatykite vyrio ašį į apatinę apatinių durų skylę, tada užveržkite varžtus.

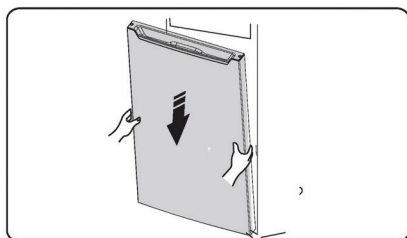

13. Pasukite vidurinę vyrio dalį 180 laipsnių kryptimi, perkelkite ją ir sureguliuokite jos padėtį, įstatykite vidurinę vyrio ašį į viršutinę apatinių durų skylę, priveržkite varžtus.

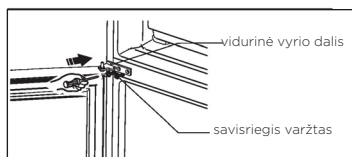

14. Viršutines duris perkelkite į reikiamą padėtį. Apsaugokite durų lygį, įstatykite vidurinę vyrio ašį į apatinę viršutinių durų angą.

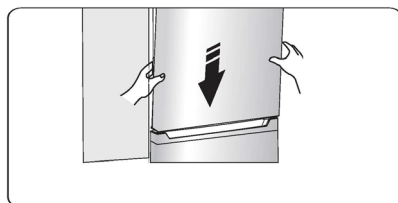

15. Perkelkite viršutinę vyrio dalį ir įstatykite viršutinę vyrio ašį į viršutinę viršutinių durų skylę ir sureguliuokite viršutinių durų padėtį (atlikdami tai, prilaikykite viršutines duris ranka), viršutinę vyrio dalį pritvirtindami specialiais jungės savisriegiais varžtais.

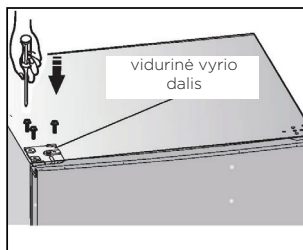

16. Viršutiniame dešiniajame šaldytuvo kampe uždėkite varžto angos dangtelį. Uždėkite viršutinį vyrio dangtelį (kuris yra plastikiniame maišelyje) kairiajame kampe. Įdėkite kitą viršutinį vyrio dangtelį į plastikinį maišelį.

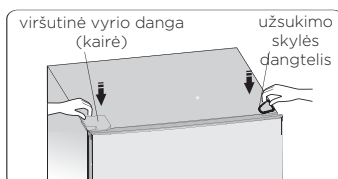

17. Atidarykite viršutines duris ir įstatykite durų lentynas, tada uždarykite. Įspėjimas! Keičiant pusę, kurioje atidaromos durys, prietaiso negalima jungti prie elektros tinklo. Iš anksto ištraukite kištuką iš tinklo.

PRIETAISO VALDYMAS

eco

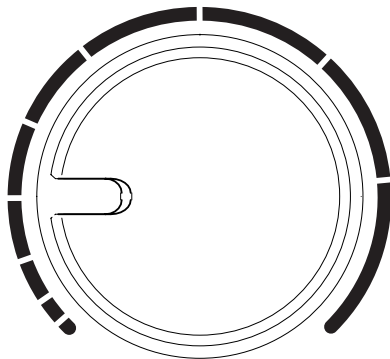

PRIETAISO ĮJUNGIMAS

Norint įjungti: pasukite ratuką.

TEMPERATŪROS REGULIAVIMAS

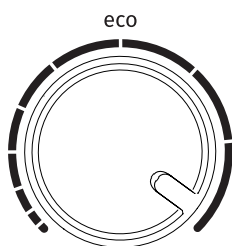
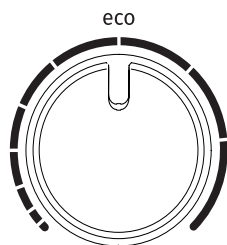

- Norint nustatyti norimą temperatūrą, pasukite ratuką **A** pagal laikrodžio rodyklę, t.y. į dešinę.
- Aplinkos temperatūros pokytis turės įtakos prietaiso temperatūrai. Su ciferblatu **A** atitinkamai sureguliuokite nustatymą. Padėtys link ilgesnių linijų reiškia žemesnę prietaiso (aušintuvo) temperatūrą. Nustatymai link trumpesnių linijų reiškia aukštesnę temperatūrą (šilčiau).
- Ratuką **A** rekomenduojama nustatyti į „**Eco**” padėtį (žr. pav.).
- Jeigu patalpos, kurioje prietaisas įrengiamas, temperatūra yra žemesnė nei 16°C, rekomenduojame nustatyti A skalės temperatūrą link ilgesnės linijos.

PRIETAISO NAUDOJIMAS

Priedai

Kilnojamos lentynos/padėklai

- Prie prietaiso pridedami įvairios stiklo, plastiko laikymo lentynos ar vielos padėklai – skirtingi modeliai turi skirtingus derinius, bei skirtingi modeliai turi skirtingas savybes.
- Šaldytuvo sienose yra eilė bėgelių, kad lentynas būtų galima išdėstyti taip, kaip norima.

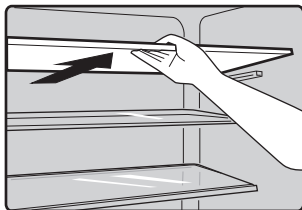

Nuimkite ir sumontuokite durų lentyną

Įspėjimas: durų lentynos naudotojas neturi nuimti ir sumontuoti! Jei pažeista durelių lentyna, kreipkitės į klientų pagalbos liniją. Norėdami pakeisti durų lentyną, galite atlikti šiuos veiksmus:

Nuimkite durų lentyną

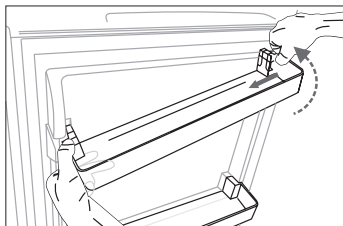

Dešinę durų lentynos pusę paspauskite į vidų, prilaikydami kairę. Kai lentynos įpjova bus atitraukta nuo šaldytuvo durų, nuimkite lentyną, traukdami įstrižai į viršų.

Sumontuokite durų lentyną

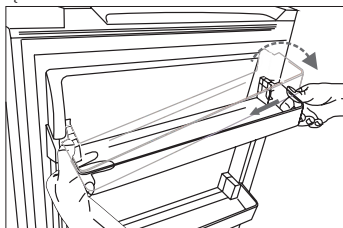

Pirmiausia pakreipkite kairiąją durų lentynos pusę ir įsitikinkite, kad įpjova pritvirtinta prie durų. Tada paspauskite dešinę pusę į vidų, pastumkite ją žemyn į reikiamą vietą.

Daržovių stalčius

- Stalčiuje galima laikyti vaisius ir daržoves.

Šaldytuvo skyrius

- Laikyti maistą, kurio nereikia šaldyti, ir įvairius maisto produktus.

Šaldiklio skyrius

- Užšaldyti šviežią maistą ir saugoti sušaldytą ir stipriai užšaldytą maistą ilgą laiką.

Maisto atitirpinimas

- Šaldytuvo skyriuje
- Kambario temperatūroje
- Mikrobangų krosnelėje
- Konvekciniėje orkaitėje
- Atšildytas maistas turėtų būti užšaldytas pakartotinai, išskyrus ypatingus atvejus.

Norėdami išvengti maisto užteršimo, laikykitės šių nurodymų

- Atidarius duris ilgesniam laikui, temperatūra prietaiso skyriuose gali žymiai padidėti.
- Reguliariai valykite paviršius, kurie gali liestis su maistu ir arti esančiomis drenažo sistemomis.
- Žalią mėsą ir žuvį laikykite šaldytuve, tinkamuose induose, kad ji nesiliestų su kitais maisto produktais ar nelašėtų ant jų.
- Dviejų žvaigždučių šaldytų maisto produktų skyriai tinka laikyti iš anksto užšaldytą maistą, laikyti arba ruošti ledus ir ledo kubelius.
- Vieno, dviejų arba trijų žvaigždučių skyriai netinka šviežių maisto produktų užšaldymui.

Zona	SKYRIŲ TIPAS	Tikslinė laikymo temperatūra [°C]	Tinkamas maistas
1	Šaldytuvai	+2 ± +8	Kiaušiniai, virtas maistas, supakuotas maistas, vaisiai ir daržovės, pieno produktai, pyragai, gėrimai ir kiti maisto produktai, netinkami šaldyti.
2	(***)* - Šaldiklis	± -18	Jūros gėrybės (žuvys, krevetės, vėžiagyviai), gėlo vandens produktai ir mėsos produktai (rekomenduojamas laikas – 3 mėnesiai, nes maistinė vertė ir skonis laikui bėgant mažėja), tinka šaldytiems šviežiems maisto produktams.
3	*** - Šaldiklis	± -18	Jūros gėrybės (žuvys, krevetės, vėžiagyviai), gėlo vandens produktai ir mėsos produktai (rekomenduojamas laikas – 3 mėnesiai, nes maistinė vertė ir skonis laikui bėgant mažėja). Netinka šviežiems maisto produktams užšaldyti.
4	** - Šaldiklis	± -12	Jūros gėrybės (žuvys, krevetės, vėžiagyviai), gėlo vandens produktai ir mėsos produktai (rekomenduojamas laikas – 2 mėnesiai, nes maistinė vertė ir skonis laikui bėgant mažėja). Netinka šviežiems maisto produktams užšaldyti.
5	* - Šaldiklis	± -6	Jūros gėrybės (žuvys, krevetės, vėžiagyviai), gėlo vandens produktai ir mėsos produktai (rekomenduojamas laikas – 1 mėnuo, nes maistinė vertė ir skonis laikui bėgant mažėja). Netinka šviežiems maisto produktams užšaldyti.

6	0 žvaigždučių	-6 ± 0	Šviežia kiauliena, jautiena, žuvis, vištiena, kai kurie fasuoti perdirbti maisto produktai, ir t.t. (rekomenduojami suvalgyti per tą pačią dieną, pageidautina ne vėliau nei per 3 dienas). Iš dalies fasuoti/suvynioti supakuoti perdirbti maisto produktai (nešaldomi maisto produktai)
7	Atvėsinimas	$-2 \pm +3$	Šviežia/šaldyta kiauliena, jautiena, vištiena, gėlo vandens produktai, ir t.t. (7 dienas žemiau $0\text{ }^{\circ}\text{C}$, o aukščiau $0\text{ }^{\circ}\text{C}$ rekomenduojama suvartoti tą pačią dieną, pageidautina ne daugiau kaip per 2 dienas). Jūros gėrybės (mažiau nei nuo 0 iki 15 dienų, nerekomenduojama laikyti aukštesnėje kaip $0\text{ }^{\circ}\text{C}$ temp.)
8	Šviežias maistas	$0 \pm +4$	Šviežia kiauliena, jautiena, žuvis, vištiena, virtas maistas ir t.t. (rekomenduojami suvalgyti per tą pačią dieną, pageidautina ne ilgiau nei per 3 dienas).
9	Vynas	$+5 \pm +20$	Raudonasis vynas, baltasis vynas, putojantis vynas ir kt.

Pastaba: laikykite skirtingus maisto produktus jiems skirtuose skyriuose arba reikalingoje jūsų įsigytų produktų saugojimo temperatūroje.

- Jei šaldymo įtaisas ilgą laiką paliekamas tuščias, jį išjunkite, atitirpinkite, išvalykite, išdžiovinkite ir palikite duris praviras, kad nesusidarytų pelėsių.

NAUDINGI PATARIMAI IR GUDRYBĖS

Energijos taupymo patarimai

Rekomenduojame laikytis toliau pateiktų patarimų, kad taupytumėte energiją.

- Stenkitės vengti ilgą laiką laikyti praviras duris.
- Užtikrinkite, kad prietaisas yra toli nuo bet kokių šilumos šaltinių (tiesioginių saulės spindulių, elektrinės viryklės ir t.t.).
- Nenustatykite šaltesnės temperatūros nei būtina.
- Nedėkite į prietaisą šilto maisto ar garuojančio skysčio.
- Pastatykite prietaisą gerai vėdinamame sausame kambaryje. Žr. skyrių „Naujo prietaiso įdiegimas“
- Jei diagramoje parodytas teisingas stalčių, uždaros dėžės ir lentynų derinys, nereguliukite jo, nes tai labiausiai energiją taupanti konfigūracija.

Šaldymo patarimai

- Nedėkite karšto maisto tiesiai į šaldytuvą ar šaldiklį, nes padidės jo vidinė temperatūra, todėl kompresoriui teks dirbti sunkiau ir jis sunaudos daugiau energijos.
- Neuždenkite ir nevyniokite maisto, ypač jei jis turi stiprų kvapą.
- Tinkamai padėkite maistą, kad oras galėtų laisvai cirkuluoti aplink jį.
- Mėsą (visų rūšių) įvyniokite į polietileningą; įvyniokite ir padėkite ant stiklinės lentynos virš daržovių stalčiaus. Visada laikykitės maisto produktų laikymo laiko pagal gamintojo nurodytas datas.
- Virtas maistas, šalti patiekalai ir t.t.: Turėtų būti uždengti ir gali būti dedami į bet kurią lentyną.
- Vaisiai ir daržovės: Turėtų būti laikomi pateiktame specialiame stalčiuje.
- Sviestas ir sūris: Reikėtų įvynioti į hermetišką foliją ar plastikinę plėvelę.
- Pieno buteliai: Turi turėti dangtį ir laikomi durų lentynose.

Užšalimo patarimai

- Pirmą kartą atidarius arba pasibaigus naudojimo laikui. Prieš dėdami maistą į skyrių, leiskite prietaisui veikti mažiausiai 2 valandas su aukštesniais nustatymais.
- Paruoškite maistą mažomis porcijomis, kad jis galėtų greitai ir visiškai sušalti, ir kad vėliau būtų galima atšildyti tik reikiamą kiekį.
- Suvyniokite maistą į aliuminio foliją arba polietileną (plastiką) ir įsitikinkite, kad pakuotės yra sandarios.
- Neleiskite šviežiam, nesušaldytam maistui liesti jau sušalusio maisto, tokiu būdu išvengdami pastarojo temperatūros pakilimo.
- Lediniai produktai, jei jie sunaudojami iškart išėmus iš šaldymo kameros, gali nušaldyti odą.
- Kiekvieną užšaldytą pakuotę rekomenduojama pažymėti etikete ir nurodyti datą, kad būtų galima stebėti saugojimo laiką.

Patarimai šaldytų maisto produktų saugojimui

- Įsitikinkite, kad mažmenininkas laikė komerciškai užšaldytą maistą.
- Vos atitirpę maisto produktai greitai genda ir negali būti pakartotinai užšaldyti.
- Neviršykite maisto gamintojo nurodyto laikymo laikotarpio. Pastaba: Jei prietaise yra susijusių priedų ir funkcijų.

PRIEŽIŪRA IR VALYMAS

Dėl higienos prižasčių prietaisą (įskaitant išorinius ir vidinius priedus) reikia reguliariai valyti (bent kas du mėnesius). Prietaisą reikia atitirpinti bent kartą per mėnesį.

Įspėjimas!

Valymo metu prietaisas neturi būti prijungtas prie elektros tinklo. Prieš valydami, išjunkite prietaisą ir ištraukite kištuką iš pagrindinio maitinimo šaltinio, išjunkite saugiklio jungiklį.

Pastaba !

- Prieš valydami ištraukite kištuką iš maitinimo tinklo. Laikykite juos vėsioje vietoje ir gerai uždenkite.
- Niekada nevalykite prietaiso garais. Elektriniuose komponentuose gali kauptis drėgmei.
- Karšti garai gali pažeisti plastikines dalis.
- Eteriniai aliejai ir organiniai tirpikliai gali pažeisti plastikines dalis, pvz., citrinų sultys arba apelsino žievelė, sviesto rūgštis arba acto rūgštis turinčios valymo priemonės.
- Nenaudokite jokių abrazyvinių valiklių.
- Prietaisą ir vidinius priedus valykite šluoste ir drungnu vandeniu. Taip pat galima naudoti prekyboje esančius indų ploviklius.
- Išvalę nuvalykite švariu vandeniu ir švaria indų šluoste.
- Dulkių susikaupimas prie kondensatoriaus didina energijos suvartojimą; vieną kartą per metus su minkštu šepečiu arba dulkių siurbliu valykite kondensatorių prietaiso gale (tik gaminiui su išoriniu kondensatoriumi)
- Patikrinkite šalinimo kameros galinėje sienelėje esančią vandens išleidimo angą.
- Panaikinkite užsikimšusią kanalizacijos angą, pavyzdžiui, minkštą žalią kaištį. Būkite atsargūs, kad aštrūs daiktai nepažeistų korpuso.
+Kai viskas išdžius, prietaisas vėl pradės veikti.

Prietaiso utilizavimas

- Ištuštinkite prietaisą.
- Ištraukite maitinimo kištuką.
- Kruopščiai išvalykite (žr. skyrių: Priežiūra ir valymas).
- Palikite duris atidarytas, kad išvengtumėte kvapų.

TRIKČIŲ ŠALINIMAS

Jei prietaisas kelia problemų arba nerimaujate, kad prietaisas veikia netinkamai, prieš skambindami techninės priežiūros tarnybai, galite atlikti keletą lengvų patikrinimų. Apie juos skaitykite toliau. Skaitykite šį skyrių ir atlikite keletą lengvų patikrinimų, prieš skambindami techninės priežiūros tarnybai.

Įspėjimas! Nebandykite patys taisyti šio prietaiso. Jei atlikus toliau nurodytus patikrinimus problema išlieka, kreipkitės į kvalifikuotą elektriką, įgaliotą techninės priežiūros inžinierių arba parduotuvę, kurioje įsigijote gaminį.

Problema:	Galima priežastis ir sprendimas
Prietaisas veikia netinkamai	<ul style="list-style-type: none">• Patikrinkite, ar maitinimo laidas tinkamai prijungtas prie maitinimo lizdo.• Patikrinkite elektros energijos tiekimo saugiklį arba grandinę, jei reikia, pakeiskite.• Aplinkos temperatūra yra per žema. Norėdami išspręsti šią problemą, pabandykite nustatyti kameros temperatūrą šaltesnę.• Normalu, kad šaldiklis neveikia automatinio atitirpinimo ciklo metu arba trumpą laiką po to, kai prietaisas įjungiamas, kad būtų apsaugotas kompresorius.
Kvapai iš skyrių	<ul style="list-style-type: none">• Gali tekti išvalyti vidų.• Kai kurie maisto produktai, indai arba įvyniojimas sukelia kvapus.
Prietaiso skleidžiamas triukšmas	<p>Šie garsai yra gana normalūs:</p> <ul style="list-style-type: none">• Kompresoriaus skleidžiamas triukšmas.• Oro judėjimo triukšmas iš mažo ventiliatoriaus variklio šaldiklio skyriuje arba kituose skyriuose.• Gurguliavimo garsas, panašus į vandens virimą.• Automatinio atitirpinimo metu atsirandantis triukšmas.• Prieš paleidžiant kompresorių, spustelėjimo triukšmas. <p>Kiti neįprasti triukšmai kyla dėl toliau pateiktų priežasčių ir jums gali reikėti patikrinti ir imtis veiksmų:</p> <ul style="list-style-type: none">• Spinta nelygiai pastatyta.• Galinė prietaiso dalis liečia sieną.• Buteliai ar konteineriai, besidaužantys vienas į kitą.

Problema:	Galima priežastis ir sprendimas
Variklis nuolat veikia	<p>Yra normalu dažnai girdėti variklio garsą, jis turi daugiau veikti tokiais atvejais:</p> <ul style="list-style-type: none"> • Temperatūros nustatymas yra šaltesnis nei būtina. • Prietaise neseniai buvo laikoma daug šilto maisto. • Prietaiso temperatūra per aukšta. • Durys praviros per ilgai arba varstomos per dažnai. • Sumontavus prietaisą arba jis ilgą laiką buvo išjungtas.
Skyriuje susidaro šerkšno sluoksnis	<ul style="list-style-type: none"> • Patikrinkite, ar oro išleidimo angos nėra užblokuotos maistu, ir užtikrinkite, kad į prietaisą maistas būtų dedamas taip, kad būtų pakankama ventiliacija. Įsitikinkite, kad durelės visiškai uždarytos. Norėdami pašalinti šerkšną, skaitykite skyrių „Valymas ir priežiūra“.
Temperatūra viduje yra per šilta	<ul style="list-style-type: none"> • Gali būti, kad durys buvo atidarytos per ilgai arba varstomos per dažnai; arba durys neužsidaro dėl kokių nors kliūčių; arba šalia prietaiso yra pakankamai vietos šonuose, gale ir viršuje.
Temperatūra viduje yra per šalta	<ul style="list-style-type: none"> • Padidinkite temperatūrą pagal skyrių „Ekranu valdikliai“.
Durys lengvai neužsidaro	<ul style="list-style-type: none"> • Patikrinkite, ar šaldytuvo viršus pakreiptas atgal iki 10-15 mm, kad durys pačios užsidarytų. Arba kažkas viduje neleidžia uždaryti durų.
Vanduo laša ant grindų	<p>Vandens indas (esantis spintos gale) gali būti netinkamai išlygintas, arba išleidimo snapelis, esantis po kompresoriaus lizdo viršutine dalimi, gali būti netinkamai įtaisytas taip, kad nukreiptų vandenį į šį indą, arba vandens snapelis yra užblokuotas, arba vanduo nėra visiškai įkištas į jungtį. Jei norite patikrinti indą, snapelį ir jungtį, gali tekti patraukti šaldytuvą nuo sienos.</p> <ul style="list-style-type: none"> • Patikrinkite, ar šaldytuvus ilgą laiką neveikia. Dėl to ledas gali ištirpti vandenyje ir gali imti tekėti ant grindų.
Neveikia diodų apšvietimas:	<ul style="list-style-type: none"> • Jei diodų apšvietimas neveikia, skambinkite techninės priežiūros specialistui. • Nebandykite patys remontuoti diodų apšvietimo, nes kontaktuose su aukšta įtampa yra pavojus!

PRIETAISO UTILIZAVIMAS

Draudžiama išmesti šį prietaisą kartu su buitineis atliekomis.

Pakuotės medžiagos

Pakuotės medžiagos su perdirbimo simboliu yra perdirbamos. Išmeskite pakuotę į tinkamą atliekų surinkimo konteinerį, kad ją būtų galima perdirbti.

Prieš išmesdami prietaisą

1. Iš kintamos srovės maitinimo tinklo lizdo ištraukite kintamos srovės kištuką.
2. nukirpkite maitinimo laidą ir išmeskite su maitinimo kištuku

Įspėjimas! Šaldytuve yra šaltnešio, o izoliacijoje yra dujų. Šaltnešį skystis ir dujas reikia šalinti profesionaliai, nes jie gali sukelti akių sužalojimus arba užsidegti. Prieš tinkamai išmesdami, įsitikinkite, kad nepažeisti aušinimo skysčio vamzdeliai.



Ant produkto arba jo pakuotės esantis simbolis nurodo, kad produktas neturi būti išmestas su įprastomis buitineis atliekomis. Produktas turėtų būti perduotas į elektros ir elektroninės įrangos atliekų perdirbimo surinkimo centrą. Išmesdami produktą teisingai galėsite išvengti bet kokių neigiamų pasekmių ir poveikio aplinkai ir žmonių sveikatai, kuris gali atsirasti, jei gaminys išmetamas netinkamai. Prireikus išsamią informaciją apie gaminio šalinimą ir perdirbimą, kreipkitės į atitinkamas savivaldybių institucijas, atsakingas už atliekų tvarkymą, atliekų tvarkymo paslaugų įmones, arba parduotuvę, kurioje pirkote gaminį.

Gorenje, d.o.o.

Partizanska 12

SI - 3320 Velenje, Slovenija

info@gorenje.com

www.gorenje.com