

gorenje

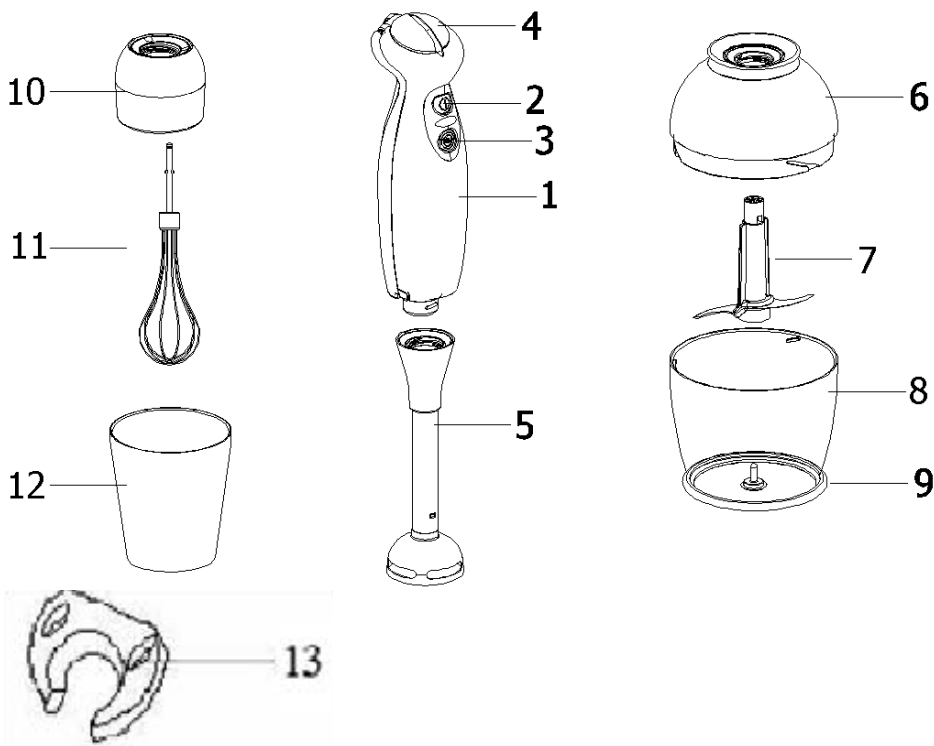

MPE 700 B

SL	Navodila za uporabo	3
HR	Upute za uporabu	7
SRB - MNE	Uputstvo za upotrebu	11
EN	Instruction manual	15
RO	Instrucțiuni de utilizare	19
CS	Návod k obsluze.....	23
SK	Návod na obsluhu	27
HU	Használati útmutató	31
LT	Naudojimo instrukcija	35
LV	Lietošanas instrukcija.....	39
EE	Kasutusjuhend.....	43
DA	Betjeningsvejledning	47
SE	Bruksanvisning.....	51
NO	Bruksanvisninger	55
FI	Käyttöopas	59
BG	Инструкция за употреба	63
PL	Instrukcja obsługi.....	67
UA	Інструкції з експлуатації	71
РУС	Руководство пользования.....	75



- 1 – Pogonska enota
- 2 – Soft/Touch gumb za vklop in izklop
- 3 – Soft/Touch gumb za hitro delovanje
- 4 – Gumb za nastavitev hitrosti
- 5 – Mešalna noga iz nerjavečega jekla
- 6 – Enota za sekljanje
- 7 – Nož za sekljanje
- 8 – Posoda za sekljanje
- 9 – Gumasti obroč posode
- 10 – Jedro za mešanje
- 11 – Metlica
- 12 – Čaša
- 13 – Zidno držalo

Kako uporabljati aparat

Vaš palični mešalnik MPE700B je namenjen uporabi v gospodinjstvu in ni predviden za uporabo v lokalih. Uporabljajte ga za obdelavo količin hrane, ki so običajne za gospodinjstva. Skrbno jih shranite in jih po potrebi posredujte naslednjemu uporabniku. Pred prvo uporabo obrišite mešalnik in nastavke z vlažno krpo.

Pomembna varnostna opozorila

Da bi zmanjšali tveganje požara, električnega udara in/ali telesnih poškodb, je pri uporabi električnih aparatov potrebno upoštevati nekatera osnovna varnostna navodila, med katerimi so tudi naslednja:

- **Pozorno preberite navodila, tudi če aparat že poznate.**
- Da preprečite morebiten električni udar, ne namakajte aparata, kabla ali vtičača v vodo ali drugo tekočino.

Moč: 700 W max
 Napetost: 230 V
 Frekvenca: 50 Hz

- Aparat očistite tako, da zunanji del ohišja obrišete z vlažno krpo.
- Ko aparata ne uporabljate, ko ga sestavljate in razstavljate ter pred čiščenjem vedno izkjučite aparat iz električnega omrežja. Pri tem nikoli ne vlecite za kabel.
- Če sta električni priključni kabel ali vtičač poškodovana, če je prišlo do napake pri delovanju aparata ali če je ta padel na tla oz. je drugače poškodovan, ne uporabljajte aparata. Celoten aparat vrnite najbližjemu pooblaščenemu serviserju, kjer ga bodo pregledali in po potrebi popravili električni ali mehanski del ter opravili potrebne nastavitve.
- Če za aparatom uporabljate nastavke ali pripomočke, ki jih ne prodaja ali priporoča proizvajalec aparata, lahko pride do požara, električnega udara ali telesne poškodbe.
- Ne prenapolnite aparata.
- Pazite, da električni priključni kabel ne bo visel čez rob mize ali druge delovne površine ter da ne bo v stiku z vročimi površinami.
- Ne dotikajte se vročih površin, uporabljajte ročice ter gumbce.
- Ne uporabljajte aparata v bližini vročih površin (npr. plinski ali električni kuhalnik ali vroča pečica); prav tako ne postavljajte posameznih delov aparata v bližino teh virov vročine.
- Pazite, da ne poškodujete kabla. Nikoli ne nosite aparata tako, da držite le za kabel in nikoli ne vlecite za kabel, ko želite izklopiti aparat iz električnega omrežja; to pravilno storite tako, da držite za vtičač.
- Če uporabljate podaljšek ali razdelilnik za električni kabel, se prepričajte, da ta ustreza zahtevam aparata.
- **Aparat je namenjen izključno uporabi v gospodinjstvu.**
- Ne poskušajte sami popraviti aparata. Odnosite ga v najbližji servisni center ali pooblaščenemu distributerju.
- Aparat ni namenjen, da bi ga uporabljali otroci in osebe z zmanjšanimi fizičnimi ali psihičnimi sposobnostmi in tudi ne osebe s pomanjkljivimi izkušnjami in znanjem, razen če jih pri uporabi nadzoruje ali jim svetuje oseba, ki je odgovorna za njihovo varnost. Otroci naj se ne igrajo z aparatom.
- **Previdno ravnajte z ostrimi rezili, še posebej med odstranjevanjem ali praznjenjem posode ter med čiščenjem.**
- Raven hrupa: Lc < 72 dB (A)

Ta oprema je označena v skladu z evropsko smernico 2002/96/EG o odpadni električni in elektronski opremi (waste electrical and electronic equipment - WEEE). Smernica opredeljuje zahteve za zbiranje in ravnanje z odpadno električno in elektronsko opremo, ki veljajo v celotni Evropski Uniji.

Uporaba

Za mešanje majoneze, omak, napitkov, otroške hrane in za rezanje čebule, ledu, kuhanega sadja in zelenjave.

Opozorilo! Palični mešalnik ni primeren za pripravo krompirjevega pireja.

- Popolnoma odvijte priključno vrstico.
- Mešalni nastavek (5) priključite na aparat, tako da ga vrtite v smeri urinega kazalca, dokler je zaskočil.
- Priključite vtič v vtičnico.
- V priloženo ali drugo posodo dajte hrano.
- Primite mešalnik in posodo. Da hrana ne škropi okrog, najprej mešalnik potopite v hrano in nato pritisnite na vklop (2 ali 3).

Opomba: mešalnik najprej izklopite, potem ga dvignite iz hrane.

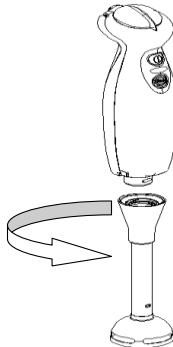

Univerzalni sekljalnik

Za rezanje zelišč, čebule, sadja, zelenjave, ledu, trdega sira in mesa.

Opozorilo! Mesu pred rezanjem odstranite kite, kosti in hrustanec. Univerzalni sekljalnik ni primeren za rezanje kavnih zrn ali hrena.

- Univerzalni sekljalnik (6) postavite na gladko, čisto delovno površino in ga potisnite navzdol.
- Vstavite nož (7).
- V posodo dajte hrano (8).
- Na univerzalni sekljalnik dajte nastavek in obrnite v smer urinih kazalcev do kraja.

- Priključite aparat na nastavek in ga med rezanjem čvrsto tiščite navzdol.
- Priključite vtič v vtičnico.
- Primite aparat in sekljalnik in pritisnite tipko za vklop (2). Uporabite lahko gumb za nastavitev hitrosti (4) ali gumb za hitro delovanje.

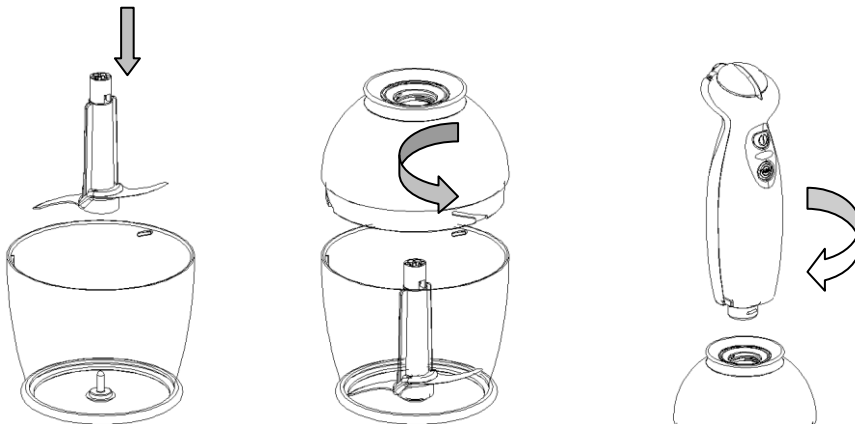

Sestavine	Količina	Metoda za pripravo	Trajanje
Posušene marelice	200g	V kosih	10 sekund
Maslo	300 g	Maslo shranjeno v zamrzovalniku (min 4 ure) in narezano na kose.	5 sekund
Sladila	400 g	Sladila shranjena v hladilniku (min 1 dan)	
Mandlji	150 g	Celi	10 sekund
Trdo kuhane jajce	2 jajci	Olupljeno	3-5 sekund
Čebula	100 g	Razčetverjena	3-6 sekund
Peteršilj	Šop	Brez stebila	3-5 sekund
Korenje	150 g	Sekljano	5-10 sekund
Suhi kruh	1 kos	Narezan v kosih	10 sekund

Uporaba metlice

Preden priključite metlico na glavno enoto, preverite ali je aparat priključen na električno omrežje.

- Vstavite metlico (11) v jedro za mešanje in ga obrnite v smer urnih kazalcev do kraja.
- Priključite vtič v vtičnico.
- V posodo dajte hrano.
- Primite aparat in posodo ter pritisnite tipko za vklop (2). Uporabite lahko tudi gumb za nastavitev hitrosti (4) ali gumb za hitro delovanje.
- Za mešanje uporabljajte čašo ali katero drugo posodo.

POZOR: Aparat naj ne deluje neprekinjeno več kot 10 sekund. Nikoli ne vklopite aparata, ko je prazen.

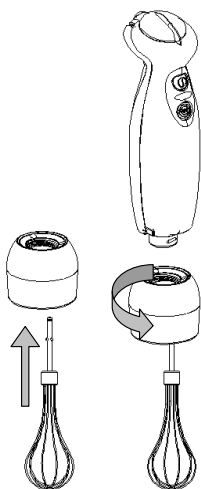

ČIŠČENJE IN NEGA

Opozorilo! Aparata ne potaplajte v vodo in ne čistite v pomivalnem stroju.

- Zvlecite vtič iz vtičnice.
- Aparat obrišite z vlažno in nato suho krpo.
- Mešalno posodo lahko operete v pomivalnem stroju.
- Mešalni nastavek operite v pomivalnem stroju ali s ščetko pod tekočo vodo.
- Nastavek pustite v pokončnem položaju (nož mešalnika navzgor), da steče iz njega vsa voda in da se osuši.

Opomba: Pri obdelavi na primer rdečega zelja se plastični deli rdeče obarvajo. To rdečo prevleko lahko odstranite z nekaj kapljicami jedilnega olja.

Čiščenje univerzalnega sekjalnika

Nastavka univerzalnega sekjalnika ne potaplajte v vodo in ne perite ga v pomivalnem stroju.

- Izvlecite vtič iz vtičnice.
- Snemite aparat iz nastavka.
- Obrnite nastavek v nasprotno smer urnih kazalcev in snemite sekjalnik.
- Nož primite za plastični nosilec in ga snemite.
- Univerzalni sekjalnik in nož lahko operete v pomivalnem stroju.

Vmesni nastavek le obrišite z vlažno krpo.

OKOLJE

Aparata po preteku življenjske dobe ne zavržite skupaj z običajnimi gospodinjstskimi odpadki, temveč ga odložite na uradnem zbirnem mestu za recikliranje. Tako pripomorete k ohranitvi okolja.

GARANCIJA IN SERVIS

Za informacije ali v primeru težav se obrnite na Gorenjev center za pomoč uporabnikom v vaši državi (telefonsko številko najdete v vašem mednarodnem garancijskem listu). Če v vaši državi takšnega centra ni, se obrnite na lokalnega Gorenjevega prodajalca ali Gorenjev oddelek za male gospodinjstve aparate.

Samo za osebno uporabo!

**GORENJE VAM ŽELI OBILO
ZADOVOLJSTVA PRI UPORABI
VAŠEGA PALIČNEGA MEŠALNIKA!**

Pridržujemo si pravico do sprememb!

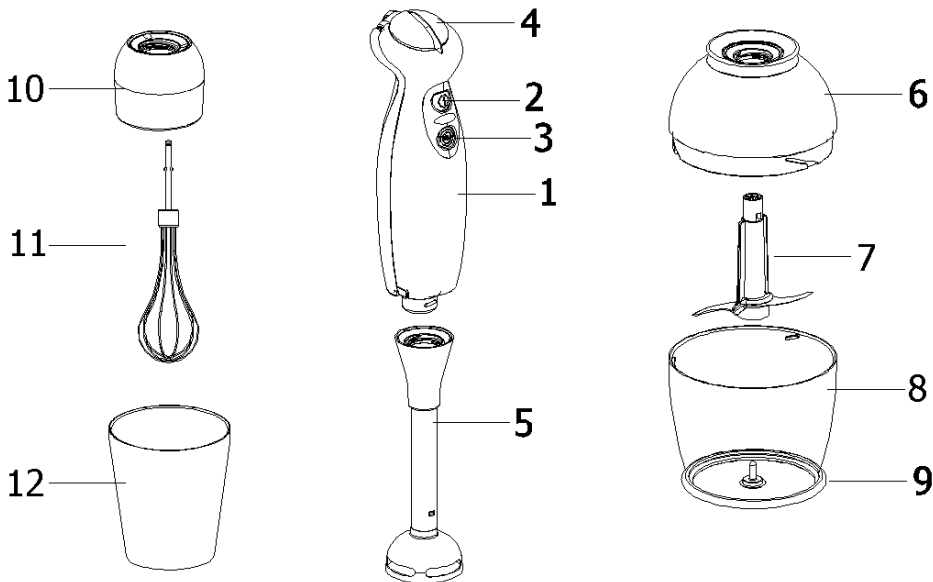

- 1 – Pogonska jedinica
- 2 – Soft/Touch gumb za uključenje/isključenje
- 3 – Soft/Touch gumb za brzo djelovanje
- 4 – Gumb za podešavanje brzine
- 5 – Noga za miješanje iz nehrđajućeg čelika
- 6 – Jedinica za sjeckanje
- 7 – Nož za sjeckanje
- 8 – Posuda za sjeckanje
- 9 – Gumeni obroč posude
- 10 – Jedinica za miješanje
- 11 – Metlica
- 12 – Čaša
- 13 – Zidni držač

Kako ga koristiti

Aparat MPE 700 B je namijenjen upotrebi u domaćinstvu i nije predviđen za upotrebu u lokalima. Koristite ga za obradu količina hrane koje su uobičajene za domaćinstvo. Uputstva spremite i priložite aparatu prilikom promjene vlasništva. Prije prve uporabe obrišite mikser i nastavke vlažnom krpom.

Važne napomene

Prilikom korištenja električnih uređaja, u cilju smanjenja rizika od požara, strujnog udara (kratkog spoja), i/ili ozljeđivanja osoba, trebate se pridržavati osnovnih sigurnosnih uputstva, uključujući slijedeće:

- **Pozorno pročitajte kompleta uputstva , čak i ako Vam je uređaj poznat.**
- Da bi se zaštitili od strujnog udara NE URANJAJTE uređaj, kabel ili utičnicu u vodu ili drugu tekućinu.
- Za čišćenje oplošja, koristite meku tkaninu.

Napon: 220 - 240 V
 Frekvencija: 50 Hz.
 Snaga: 700 W max.

- Isključite uređaj, te isključite utikač iz utičnice ukoliko uređaj ne upotrebljavate, naročito prije sastavljanja ili rastavljanja, te prije čišćenja. Nikada ne isključujte utikač iz utičnice tako da navlačite kabel. pull cord.
- Nikada ne koristite uređaj s oštećenim kabelom ili utikačem, jednako kao i ako je pao ili je oštećen na bilo koji način. Odnosite kompletan uređaj u najbliži ovlašteni servis na ispitivanje, mehanički ili električni popravak.
- Ukolko radite na drvenom namještaju, koristite zaštitni jastučić kako bi spriječili oštećenje uređaja.
- Korištenje priključaka ili opreme koji nisu kupljeni uz uređaj i bez preporuke proizvođača, može rezultirati požarom, strujnim udarom (kratkim spojem) ili čak i ozljeđivanjem korisnika.
- Nemojte nikada prepuniti uređaj.
- Nikada ne dozvolite da kabel visi preko ruba stola, pulta ili da dodiruje vruće predmete.
- Izbjegavajte dodirivati vruće oplošje, koristite ručku i gumb.
- Nikada ne koristite i ne stavljajte bilo koji dio uređaja na ili pored vrućih predmeta (kao plamenik, električne ploče za kuhanje, zagrijanu pećnicu)
- Ne oštećujte kabel. Nikada ne nosite uređaj tako da visi o kabelu, i ne isključujte utikač iz utičnice na način da povlačite za kabel, već na način da držite utikač i izvučete ga iz utičnice.
- Ukoliko koristite produžni kabel u koji je proključen Vaš uređaj, budite sigurni da je produžni kabel predviđen za takovu uporabu, te da je ispravan.
- **Ovaj proizvod je namijenjen jedino za uporabu u domaćinstvu.**
- Nikada sami ne popravljajte aparat, već ga odnesite na pregled ili popravak u najbliži ovlašteni servis.
- Ovaj aparat nije namijenjen osobama (uključujući djecu) sa smanjenim fizičkim ili mentalnim sposobnostima niti osobama koje nemaju dovoljno iskustva i znanja, osim ako im je osoba odgovorna za njihovu sigurnost dala dopuštenje ili ih uputila u korištenje aparata. Malu djecu potrebno je nadzirati kako se ne bi igrala s aparatom.
- **Pozorno rukujte s oštrim noževima, naročito prilikom prženja posude i za vrijeme čišćenja.**
- Razina buke: Lc < 72 dB (A)

Upotreba

Za miješanje majoneza, umaka, napitaka, dječje hrane, i za rezanje luka, leda, kuhanog voća i povrća.

Upozorenje! Štapni mikser nije podesan za pripremu pire krompira.

- Potpuno odmotajte priključni kabel.
- Priključite nastavak za miješanje na aparat (5).
- Utikač priključite u utičnicu.
- U priloženu posudu, ili u neku drugu prikladnu posudu stavite hranu.
- Uхватite mikser i posudu. Da hrana ne prska naokolo, najprije potopite mikser u hranu, a zatim pritisnite tipku za uključenje (2 ili 3).

Napomena: Kad završite, najprije isključite mikser, a tek zatim ga izvucite iz hrane.

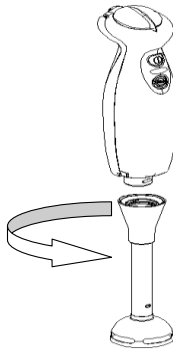

Univerzalna sjeckalica

Upotrebljavamo je za rezanje začinskih biljaka, luka, voća i povrća, leda, tvrdih sireva i mesa.

Upozorenje! Mesu prije rezanja odstranite žile, kosti i hrskavicu. Univerzalna sjeckalica nije prikladna za usitnjavanje zrnaca kave ili hrena.

- Sjeckalicu (6) postavite na glatku, čistu radnu površinu i pritisnite nadolje.
- Umetnite nož (7).
- U posudu stavite hranu (8).
- Na univerzalnu sjeckalicu stavite nastavak i okrenite ga u smjeru kazaljki na satu do kraja.
- Priključite aparat na nastavak i tijekom rezanja ga čvrsto pritisnite nadolje.
- Priključite utikač u utičnicu.
- Uхватite aparat i sjeckalicu i pritisnite tipku za uključenje (2). Možete koristiti gumb za podešavanje brzine (4) ili gumb za brzo djelovanje.

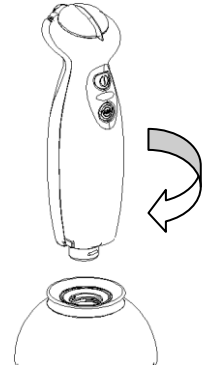
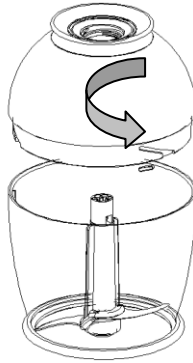
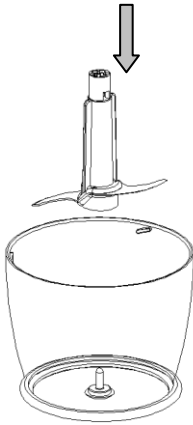

Sastojci	Količina	Metoda za pripremu	Trajanje
Sušene marelice	200g	U komadima	10 sekundi
Maslac	300 g	Maslac pohranjen u zamrzivaču (min 4 sata) i narezan na komade.	5 sekundi
Sladila	400 g	Sladila pohranjena u hladnjaku (min 1 dan)	
Bademi	150 g	Cijeli	10 sekundi
Tvrdo kuhana jaja	2 jaja	Olupljena	3-5 sekundi
Luk	100 g	Raščetvoren	3-6 sekundi
Peršin	Snopić	Bez stabljike	3-5 sekundi
Mrkva	150 g	Sjeckana	5-10 sekundi
Suhi kruh	1 kos	Narezan na šnite	10 sekundi

Uporaba metlice

Prije no što priključite metlicu na glavnu jedinicu provjerite, dali je aparat priključen na električnu mrežu.

- Umetnite metlicu (11) u jedinicu za miješanje i okrenite je u smjeru kazaljki na satu do kraja.
- Priključite utikač u utičnicu.
- Stavite namirnice u posudu.
- Uхватите апарат и посуду, те притисните типку за укључење (2). Можете користити гумб за podešavanje brzine (4), ili gumb za brzo djelovanje.
- Za miješanje koristite čašu ili neku drugu prikladnu posudu.

PAŽNJA: Aparat neka ne djeluje neprekidno više od 10 sekundi.

Nikad ne upućujte prazan aparat.

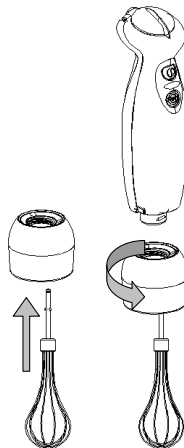

Čišćenje

Nije za profesionalnu uporabu!

Upozorenje ! Aparat ne uranjajte u vodu, niti ga ne smijete prati u stroju za pranje suđa.

- Izvucite utikač iz utičnice.
- Aparat obrišite vlažnom, a zatim i suhom krpom.
- Posudu za miješanje smijete prati u stroju za posuđe.
- Nastavak za miješanje operite u stroju za posuđe ili pomoću četke pod tekućom vodom.
- Nastavak ostavite u uspravnom položaju (s nožem miksera okrenutim nagore), da iz njega isteče sva voda i da se osuši.

Napomena: prilikom obrade npr. crvenog zelja, plastični će dijelovi vjerojatno poprimiti crvenkastu boju. Ovo možete odstraniti s nekoliko kapljica jestivog ulja.

Čišćenje univerzalne sjeckalice

Nastavak univerzalne sjeckalice ne uranjajte u vodu, i ne perite ga u stroju za pranje posuđa.

- Izvucite utikač iz utičnice.
- Skinite aparat s nastavka.
- Okrenite nastavak u suprotnom smjeru kazaljki na satu i skinite sjeckalicu.
- Nož uhvatite za plastični nosač i skinite ga.
- Univerzalnu sjeckalicu i nož možete prati u stroju za pranje posuđa.

Nastavak obrišite samo vlažnom krpom, da promeni sopstvenika.

Okolina

Simbol na proizvodu ili na njegovoj ambalaži označuje, da se s tim proizvodom ne smije postupiti kao s otpadom iz domaćinstva. Umjesto toga treba biti uručen prikladnim sabirnim točkama za recikliranje elektroničkih i električkih aparata. Ispravnim odvoženjem ovog proizvoda spriječit ćete potencijalne negativne posljedice na okoliš i zdravlje ljudi, koje bi inače mogli ugroziti neodgovarajućim rukovanjem otpada ovog proizvoda. Za detaljnije informacije o recikliranju ovog proizvoda molimo Vas da kontaktirate Vaš lokalni gradski ured, uslugu za odvoženje otpada iz domaćinstva ili trgovinu u kojoj ste kupili proizvod.



Garancija i servis

Za informacije ili u slučaju problema obratite se Centru Gorenja za pomoć korisnicima u vašoj državi (telefonski broj naći ćete u međunarodnom garancijskom listu). Ako u vašoj državi nema takvog centra, obratite se lokalnom trgovcu Gorenja, ili odjelu Gorenja za male kućanske aparate.

**GORENJE VAM ŽELI OBILJE
ZADOVOLJSTVA PRI UPORABI
VAŠOG ŠTAPNOG MIKSERA!**

Pridržavamo pravo promjena!

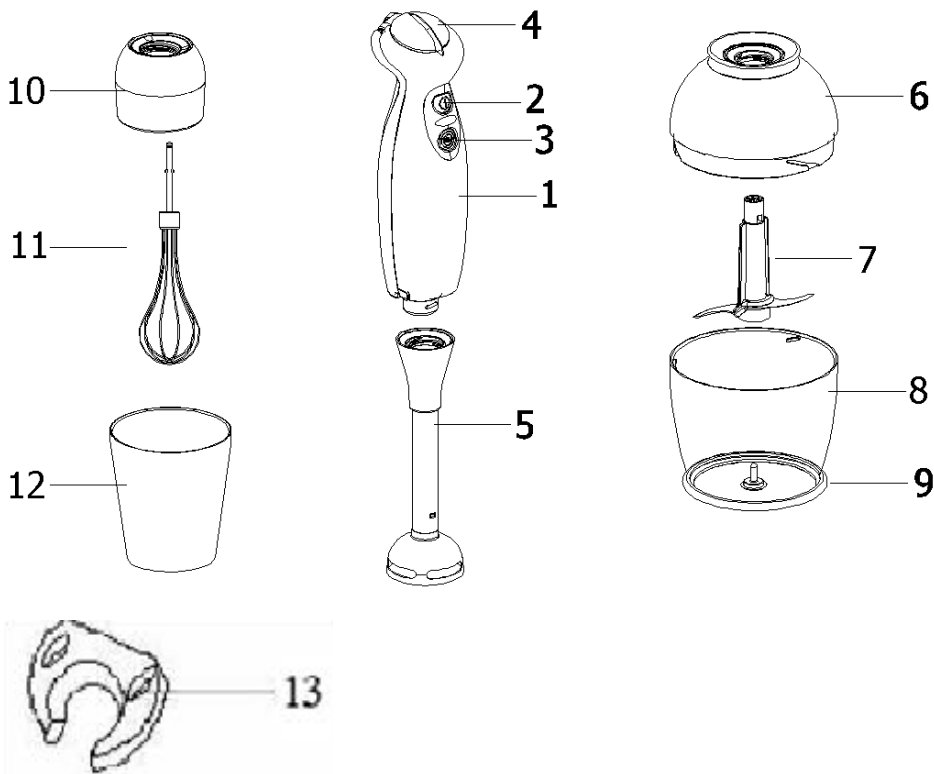

- 1 – Pogonska jedinica
- 2 – Soft/Tač dugme za uključenje/isključenje
- 3 – Soft/Tač dugme za brzo delovanje
- 4 – Dugme za regulisanje brzine
- 5 – Noga za mešanje iz nerđajućeg čelika
- 6 – Jedinica za seckanje
- 7 – Nož za seckanje
- 8 – Posuda za seckanje
- 9 – Gumeni obruč posude
- 10 – Jedinica za mešanje
- 11 – Metlica
- 12 – Čaša
- 13 – Zidni držač

Kako ga koristiti

Aparat je namenjen korištenju u kućanstvu i nije predviđen za korištenje u komercijalne svrhe. Koristite ga za obradu količina hrane koje su uobičajene za domaćinstvo. Uputstva spremite i priložite aparatu u slučaju. Pre prve upotrebe obrišite mikser i nastavke vlažnom krpom.

Važna upozorenja

Prilikom upotrebe električnih aparata, a radi smanjivanja rizika od požara, strujnog udara i/ili povreda, treba uvek poštovati posebne osnovne mere predostrožnosti, uključujući sledeće:

- **Pažljivo pročitajte sva uputstva, čak i ako poznajete aparat.**
- Radi zaštite od strujnog udara, NEMOJTE POTAPATI aparat, električni gajtan ili utikač u vodu ili drugu tečnost.
- Spoljašnost aparata čisti se vlažnom krpom.
- Isključite i izvadite električni gajtan iz utičnice kada se aparat ne koristi, pre stavljanja ili skidanja

Napon: 220 - 240 V
 Frekvencija: 50 Hz
 Snaga: 700 W max.

delova i pre čišćenja. Prilikom isključivanja aparata, uhvatite i izvucite utikač. Nemojte nikada vući aparat za električni gajtan.

- Nemojte koristiti aparat sa oštećenim električnim gajtanom ili utikačem ili kada je aparat pokvaren, ispušten, ili oštećen na bilo koji način. Odnosite kompletan aparat u najbliži ovlašćeni servis na ispitivanje, električnu ili mehaničku popravku ili podešavanje.
- Ako aparat radi položen na nameštaj od drveta, koristite zaštitnu podlogu radi sprečavanja oštećivanja osetljivih ivica.
- Korišćenje dodatka ili delova koje ne preporučuje ili prodaje proizvođač, može prouzrokovati požar, električni udar ili povredu.
- Nemojte prepunjavati aparat.
- Nemojte dopustiti da električni gajtan visi preko ivice stola i radne površine ili da dodiruje vrele površine.
- Izbegavajte dodirivanje vrelih površina, koristite ručke i dugmad.
- Nemojte koristiti ili stavljati ovaj aparat na vrele površine ili u njihovu blizinu (kao što su plinske ili električne ringle ili zagrejana rema).
- Nemojte savijati električni gajtan. Nemojte nikada nositi aparat držeći ga za električni gajtan ili ga vući da biste ga iz struje; umesto toga, uhvatite utikač i izvucite ga iz utičnice.
- Kada koristite produžni električni gajtan za Vaš aparat, proverite da li je ispravno uzemljen i da li ima odgovarajući napon.
- **Ovaj proizvod je namenjen isključivo upotrebi u domaćinstvu.**
- Nemojte pokušavati da sami popravite aparat; umesto toga, odnesite ga u najbliži ovlašćeni servis ili prodavcu na popravku.
- Ovaj aparat nije namenjen za upotrebu od strane osoba (uključujući i decu) sa smanjenim fizičkim, senzornim ili mentalnim sposobnostima, ili nedostatkom iskustva i znanja, osim pod nadzorom ili na osnovu instrukcija za upotrebu aparata datih od strane osobe koja odgovara za njihovu bezbednost. Deca moraju da budu pod nadzorom da se ne bi igrala sa aparatom.
- **Pažljivo rukujte oštrim noževima, posebno prilikom skidanja i pražnjenja posude i za vreme čišćenja.**
- Jačina buke: $L_c < 72$ dB (A)

Upotreba

Za mešanje majoneza, soseva, napitaka, dečje hrane, i za rezanje luka, leda, kuvanog voća i povrća.

Upozorenje! Štapni mikser nije prikladan za pripremu pire krompira.

- Potpuno odmotajte priključni gajtan.
- Priključite nastavak za mešanje na aparat (5).
- Utikač uštekajte u utičnicu.
- U priložen sud, ili u neku drugu prikladnu posudu stavite hranu.
- Pridržite mikser i posudu. Da hrana ne prska naokolo, najpre potopite mikser u hranu, a zatim pritisnite tipku za paljenje (2,3).

Napomena: Kad završite, najpre isključite mikser, a tek zatim ga izvucite iz hrane.

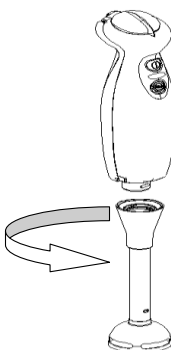

Univerzalna seckalica

Koristi se za rezanje začinskih biljaka, luka, voća i povrća, leda, tvrdih sireva i mesa.

Upozorenje! Mesu pre rezanja odstranite žile, kosti i hrskavice. Univerzalna seckalica nije prikladna za usitnjavanje zrnaca kafe ili hrena.

- Seckalicu (6) postavite na glatku, čistu radnu površinu i pritisnite nadole.
- Umetnite nož (7).
- U posudu stavite hranu (8).
- Na univerzalnu seckalicu stavite nastavak i okrenite ga u smeru kazaljki na časovniku do kraja.
- Priključite aparat na nastavak i tokom rezanja ga čvrsto pritisnite nadole.
- Uštekajte utikač u utičnicu.

Uhvatite aparat i seckalicu i pritisnite tipku za paljenje (2). Možete da koristite dugme za regulisanje brzine (4) ili dugme za brzo delovanje.

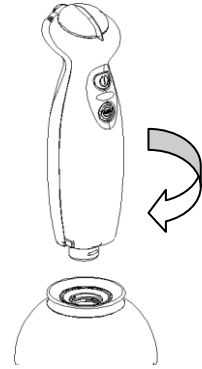
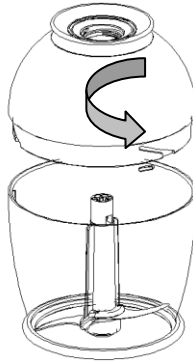
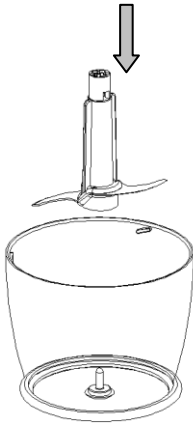

Sastojci	Količina	Metoda za pripremu	Trajanje
Sušene kajsije	200g	parčad	10 sekundi
Puter	300 g	Puter stavljen u zamrzivač (min 4 časa) i narezan na parčad.	5 sekundi
Sladila	400 g	Sladila stavljena u hladnjak (min 1 dan)	
Bademi	150 g	Celi	10 sekundi
Tvrdo kuvana jaja	2 jajci	Oljušteno	3-5 sekundi
Luk	100 g	Razrezan na četiri dela	3-6 sekundi
Peršun	Šop	Bez stabljike	3-5 sekundi
Šargarepa	150 g	Seckana	5-10 sekundi
Suvi hleb	1 kos	Narezan na šnite	10 sekundi

Korišćenje metlice

Pre no što priključite metlicu na glavnu jedinicu proverite, dali je aparat priključen na električnu mrežu.

- Umetnite metlicu (11) u jedinicu za mešanje i okrenite je u smeru kazaljki na časovniku do kraja.
- Priključite utikač u dozu.
- Stavite namirnice u posudu.
- Uvatite aparat i posudu, te pritisnite tipku za uključenje (2). Možete da koristite dugme za regulisanje brzine (4), ili dugme za brzo delovanje.
- Za mešanje koristite čašu ili neku drugu prikladnu posudu.

PAŽNJA: Aparat neka ne deluje neprekidno više od 10 sekundi. Nikad ne upućujte prazan aparat.

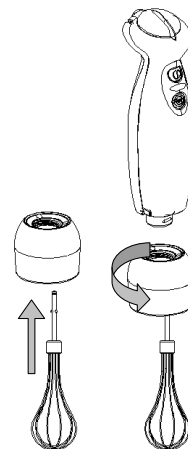

Čišćenje

Nije za komercijalnu upotrebu!

Upozorenje ! Aparat ne uranjajte u vodu, niti ne smete da ga perete u mašini za pranje sudova.

- Izvucite utikač iz utičnice.
- Aparat obrišite vlažnom, a zatim i suvom krpom.
- Posudu za mešanje smete da perete u mašini za sudove.
- Nastavak za mešanje operite u mašini za sudove ili pomoću četke pod tekućom vodom.
- Nastavak ostavite u vertikalnom položaju (s nožem miksera okrenutim nagore), da iz njega iscure sva voda i da se osuši.

Napomena: prilikom obrade npr. crvenog kupusa, plastični će delovi verovatno poprimiti crvenkastu boju. Ovo možete odstraniti s nekoliko kapljica jestivog zejčina.

Čišćenje univerzalne seckalice

Nastavak univerzalne seckalice ne uranjajte u vodu, i ne perite ga u mašini za pranje sudova.

- Izvucite utikač iz utičnice.
- Skinite aparat s nastavka.
- Okrenite nastavak u suprotnom smeru kazaljki na časovniku i skinite seckalicu.
- Nož uhvatite za plastični nosač i skinite ga.
- Univerzalnu seckalicu i nož možete da perete u mašini za pranje sudova.

Nastavak obrišite samo vlažnom krpom.

Zaštita okoline

Simbol na proizvodu ili na njegovoj ambalaži označava, da se sa tim proizvodom ne sme postupati kao sa otpadom iz domaćinstva. Umesto toga, proizvod treba predati odgovarajućim sabirnim centrima za reciklažu elektronskih i električnih aparata.



Ispravnim odvoženjem ovog proizvoda sprečićete potencijalne negativne posledice na životnu sredinu i zdravlje ljudi, koji bi inače mogli biti ugroženi neodgovarajućim rukovanjem otpadom ovog proizvoda. Za dobijanje detaljnih informacija o tretmanu, odbacivanju i ponovnom korišćenju ovog proizvoda, stupite u kontakt sa prikladnim lokalnim ustanovama, službom za sakupljanje kućnog otpada ili sa prodavnicom u kojoj ste kupili ovaj proizvod.

Garancija i servis

Za informacije ili u slučaju problema obratite se Centru Gorenja za pomoć korisnicima u vašoj državi (telefonski broj naći ćete u međunarodnom garantnom listu). Ako u vašoj državi nema takvog centra, obratite se lokalnom prodavcu Gorenja, ili odelu Gorenja za male kućanske aparate.

**GORENJE VAM ŽELI MNOGO
ZADOVOLJSTVA U KORIŠĆENJU
VAŠEG ŠTAPNOG MIKSERA!**

Pridržavamo pravo do promena!

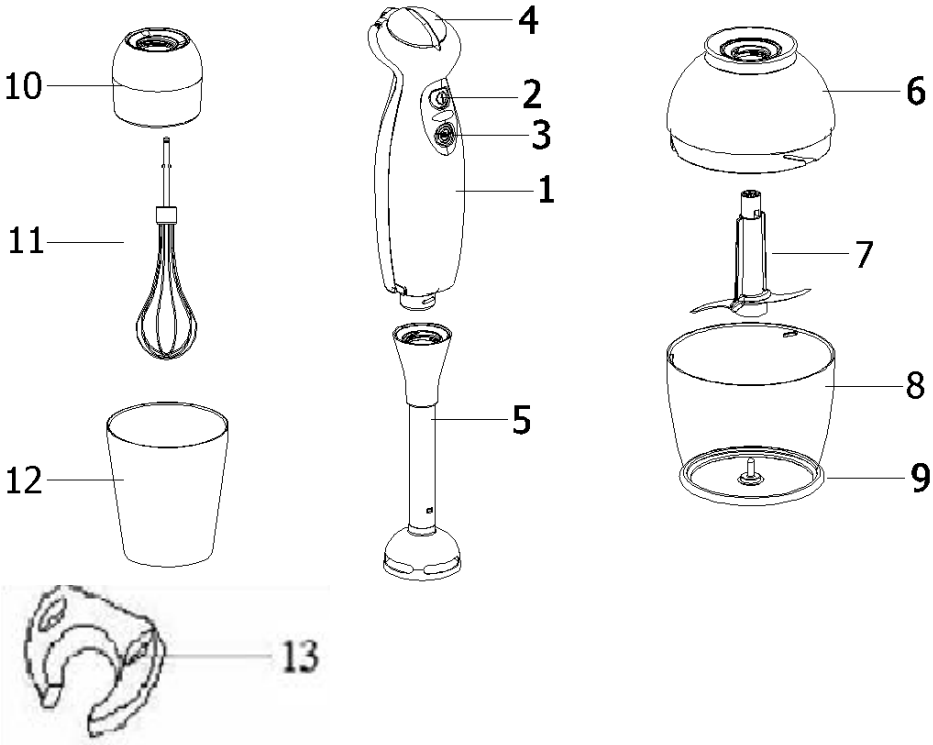

- 1 – Motor Body Unit
- 2 – Soft Touch On / Off Button
- 3 – Soft Touch Turbo button
- 4 – Speed Control Knob
- 5 – StainlessSteel Blending Attachment
- 6 – Chopping Body Unit
- 7 – Chopping Blade
- 8 – Chopping Bowl
- 9 – Bowl Rubber Ring
- 10 – Beater Body
- 11 – Whisk
- 12 – Beaker
- 13 – Wall Mounting

How to use

This hand blender is a household appliance and is not intended for commercial use. Use it for processing of food in the usual quantities for domestic use.

Store these instructions in a safe place and pass them on in case the appliance changes hands. Before first use, wipe of the handle of the blender with a damp cloth.

Important safeguards

When using electrical appliances, in order to reduce the risk of fire, electric shock, and/or injury to persons, basic safety precautions should always be followed, including the following:

- **Read all instructions carefully, even if you are familiar with the appliance.**
- To protect against the risk of electric shock DO NOT IMMERSE the appliance, Cordset or Plug in water or other liquid.
- To clean, wipe exterior with a damp cloth.
- Never leave an appliance unattended when in use.

Power: 700 W max
Voltage: 230 V
Frequency: 50 Hz

This appliance is marked according to the European directive 2002/96/EC on Waste Electrical and Electronic Equipment (WEEE). This guideline is the frame of a European-wide validity of return and recycling on Waste Electrical and Electronic Equipment.

- Switch off and remove the plug from the power outlet when not in use, before assembling or disassembling parts and before cleaning. To unplug, grasp plug and pull from power outlet. Never pull cord.
- Do not operate any appliance with a damaged cord or plug, or after the appliance malfunctions or is dropped or damaged in any manner. Return the complete appliance to your nearest authorised service facility for examination, electrical repair, mechanical repair or adjustment.
- The use of attachments or accessories not recommended or sold by this appliance manufacturer may result in fire, electric shock or personal injury.
- Do not overfill.
- Do not let cord hang over edge of a table, counter, or touch hot surface.
- Avoid touching hot surfaces, use handles and knobs.
- Do not operate or place any part of this appliance on or near any hot surface (such as a gas or electric burner, or in a heated oven).
- Do not abuse the cord. Never carry the appliance by the cord or yank it to disconnect it from the outlet; instead, grasp the plug and pull to disconnect.
- When using the extension cord with your appliance make sure the extension cord is correctly wired and rated for its use.
- **This product is intended for household use only.**
- Do not attempt to repair the appliance yourself; instead, take it your nearest Service Centre or Authorised Service Agent for repair.
- This appliance is not intended for use by persons (including children) with reduced physical, sensory or mental capabilities, or lack of experience and knowledge, unless they have been given supervision or instruction concerning use of the appliance by a person responsible for their safety. Children should be supervised to ensure that they do not play with the appliance.
- **Handle carefully the sharp blades especially during removing and emptying the container and during cleaning.**
- Noise level: Lc < 72 dB(A)

Handling the appliance

The appliance is used for mixing mayonnaise, gravy, shakes, baby food, and for chopping onions, ice, cooked fruit and vegetables.

Caution! Hand blender is not suitable for the preparation of mashed potatoes.

- Unwind the power lead to the end.
- Attach the blending device to the appliance (5).
- Plug the power lead to the mains socket.
- Insert food into the beaker or any other suitable bowl.
- Grip both the blender and the bowl. To prevent splashing first dip the blender blade into the food and then press the ON button (2 or 3).

Caution! When finished first switch the blender off and then lift it from the bowl.

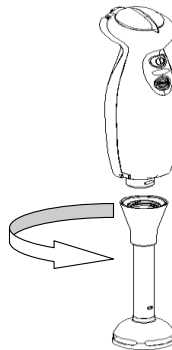

Universal chopper

It is used for chopping herbs, onions, fruit, vegetables, ice, hard cheese and meat.

Caution! Before chopping meat remove tendon, gristle and bone tissue. Universal chopper is not suitable for chopping coffee beans or horse radish.

- Place the appliance (6) on flat, solid worktop and press it downwards.
- Insert the blade (7).
- Put food in the beaker (8).
- Place the extension over the chopper and turn it in the clockwise direction till it engages.

- Connect the appliance to the extension and keep it firmly pressed down during operation.
- Plug the power lead into the mains socket.
- Hold the appliance and the chopper and push the start button (2). Use speed control knob to select a speed or press the turbo button.

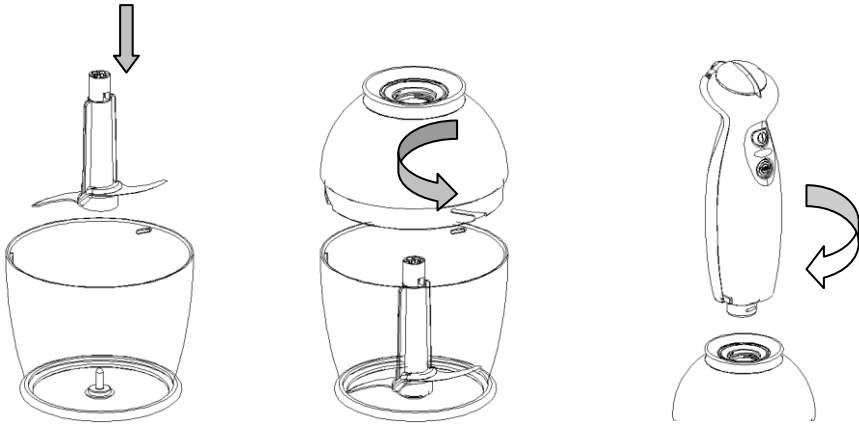

FOOD	AMOUNT	PREPARATION METHOD	APPR.TIME
Dry Apricots	200 g	pieces	10 secs
Butter and honey	300g butter	butter taken from the freezer (should be kept in the freezer min.4 hrs.	5 secs
mixture	400g honey	and cut in pieces of size approx.10-15mm x 35-40mm honey taken from the refrigerator (should be kept min.1 day)	5 secs
Almonds	150 g	whole	10 secs
Hardboiled eggs	2 eggs	cut up	3-5 secs
Onion	100 g	quartered	3-6 secs
Parsley	bunch	stalk-free	3-5 secs
Carrots	150 g	chopped	5-10 secs
Dry bread	1 piece	chopped	10 secs

Using the beater

Before connecting the beater onto the motor unit make sure the blender is disconnected from the electrical outlet. Insert the whisk (11) by grasping into the beater body (10). Screw the beating attachment to the main unit by turning counter clockwise. Insert the plug into a standart electrical outlet. Place the ingredients to be mixed in the bowl. Press the on/off button. Use the speed control knob to select a speed or press the turbo button.

You can use the beaker (12) or another container for beating.

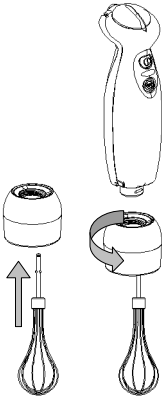

Cleaning and Maintenance

Caution! Do not immerse the appliance in water and do not wash it in the dishwasher.

- Unplug the power lead from the mains socket.
- Wipe the appliance first with damp and then with dry cloth.
- The beaker may be washed in the dishwasher.
- Wash the blending device in the dishwasher or manually with a brush under running water.
- After washing leave it standing upright (with the blade up) to drip and to dry.

Remark: During the processing of vegetables with aggressive coloring, e.g. red cabbage, plastic parts may be subject to discoloration. This may be removed by rubbing such surfaces with a few drops of cooking oil.

Cleaning of the universal chopper

Do not immerse the chopper accessory in water and do not wash it in the dishwasher.

- Unplug the power lead from the mains socket.
- Release the appliance from the accessory.
- Turn the cover in the anti-clockwise direction and remove it.
- Hold the blade by the plastic extension and remove it.

The chopper and the blade may be washed in the dishwasher, while the cover extension may only be wiped with damp cloth.

Environment

Do not throw away the appliance with the normal household waste at the end of its life, but hand it in at an official collection point for recycling. By doing this, you help to preserve the environment.

Guarantee & service

If you need information or if you have a problem, please contact the Gorenje Customer Care Centre in your country (you find its phone number in the worldwide guarantee leaflet). If there is no Customer Care Centre in your country, go to your local Gorenje dealer or contact the Service department of Gorenje domestic appliances.

For personal use only!

**GORENJE
WISHES YOU A LOT OF PLEASURE
WHILE USING YOUR APPLIANCE**

**We reserve the right to any
modifications!**

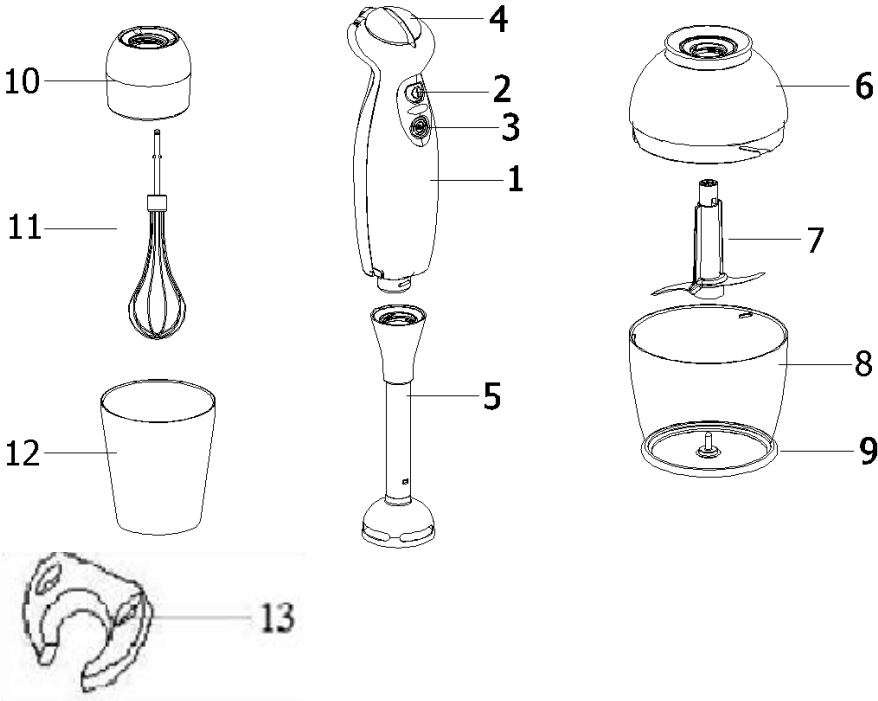

- 1 – Corp Unitate Motor
- 2 – Buton Pornit/Oprit Atingere Delicată
- 3 – Buton Turbo Pornit/Oprit
- 4 – Buton Control Viteză
- 5 – Dispozitiv de Amestecare din Oțel Inoxidabil
- 6 – Corp Unitate Mărunțire
- 7 – Lamă Mărunțire
- 8 – Recipient Mărunțire
- 9 – Inel Cauciuc al Recipientului
- 10 – Corp Paletă
- 11 – Tel
- 12 – Cupă
- 13 – Suport Montare

MOD DE UTILIZARE

Acest blender manual este un dispozitiv casnic și nu este destinat pentru utilizarea comercială. Utilizați-l pentru prelucrarea alimentelor în cantități normale pentru consum casnic.

Păstrați aceste instrucțiuni într-un loc sigur și oferiți-le mai departe în cazul în care dispozitivul este folosit de o altă persoană. Înainte de prima utilizare, ștergeți mânerul blender-ului cu un material umed.

PRECAUȚII IMPORTANTE

Atunci când utilizați dispozitivele electrice, pentru a reduce riscul de incendiu, electrocutare și/sau prejudiciu altor persoane, precauții de siguranță ar trebui să fie luate în considerare, inclusiv următoarele:

- **Citiți cu atenție toate instrucțiunile, chiar dacă sunteți familiarizat cu dispozitivul.**
- Pentru a îl proteja împotriva riscului de electrocutare **NU CUFUNDAȚI** dispozitivul, cablul de alimentare sau ștecărul în apă sau orice alt lichid.
- Pentru a îl curăța, ștergeți exteriorul cu un material umed.

Electricitate: 700 W max
 Tensiune: 230 V
 Frecvență: 50 Hz

- Opriti și scoateți ștecărul din priză de alimentare atunci când nu este în funcționare, înaintea de a asambla sau demonta piesele și înainte de a le curăța. Pentru a scoate ștecărul, țineți de ștecăr și trageți-l din priză de alimentare. Niciodată nu trageți de cablul de alimentare.
- Nu utilizați niciun dispozitiv cu un cablu de alimentare sau ștecăr deteriorat sau după ce dispozitivul prezintă defecțiuni sau este scăpat sau deteriorat în orice mod. Returnați dispozitivul complet către serviciul autorizat cel mai apropiat cu scopul de a fi examinat, reparare electrică, reparare mecanică sau ajustări.
- Utilizarea dispozitivelor sau accesoriilor care nu sunt recomandate sau vândute de către acest producător al dispozitivului pot produce incendiu, electrocutare sau prejudiciu personal.
- Nu îl umpleți excesiv.
- Nu permiteți să atârne cablul pe marginea mesei, tejghea sau să atingă suprafețe calde.
- Evitați să atingeți suprafețele calde, utilizați mâner și capace.
- Nu utilizați sau plasați nicio piesă a acestui dispozitiv pe sau în apropierea suprafețelor calde (cum ar fi arzătoarele de gaz sau cele electrice sau într-un cuptor încălzit).
- Nu faceți abuz de cablul de alimentare. Niciodată nu transportați dispozitivul de prin cablul de alimentare sau încercați să deconectați prin smulgerea cablului de alimentare din priză, în loc să țineți de ștecăr și să trageți pentru a deconecta dispozitivul.
- Atunci când utilizați cablul de prelungire pentru dispozitivul dumneavoastră asigurați-vă că acest cablu de extensie este în mod corect conectat și fixat pentru utilizarea acestuia.
- **Acest produs este destinat doar pentru utilizarea casnică.**
- Nu încercați să reparați dumneavoastră dispozitivul, duceți-l la cel mai apropiat Centru sau Agent Autorizat al Serviciului pentru reparații.
- Acest aparat nu trebuie utilizat de către persoane (inclusiv copii) care au capacități fizice, mentale sau senzoriale reduse sau sunt lipsite de experiență și cunoștințe, cu excepția cazului în care sunt supravegheați sau instruiți cu privire la utilizarea aparatului de către o persoană responsabilă pentru siguranța lor. Copiii trebuie supravegheați pentru a nu se juca cu aparatul.
- **Manevrați cu grijă lamele ascuțite în special în timpul înlăturării sau golirii recipientului sau în timpul curățării.**
- Nivel de zgomot: Lc < 72 dB [A]

MANEVRAREA DISPOZITIVULUI

Dispozitivul este utilizat pentru mixarea maionezei, sosului de friptură, amestecurilor, alimentelor pentru copii sau pentru mărunțirea cepei, gheții, fructelor și legumelor gătite.

Precauții! Blender-ul manual nu este potrivit pentru prelucrarea cartofilor piure.

- Desfaceți alimentarea cu energie electrică până la capăt.
 - Atașați unitatea de amestecat la dispozitiv (5).
 - Introduceți alimentarea cu energie electrică la priză de alimentare.
 - Introduceți mâncarea în cupă sau orice alt bol corespunzător.
 - Apucați atât blender-ul cât și bolul. Pentru a preveni stopirea întâi băgați lama blender-ului în aliment și apoi apăsați butonul PORNIT (2 sau 3).
- Precauție!** Atunci când ați terminat, întâi opriti blender-ul și apoi ridicați-l din bol.

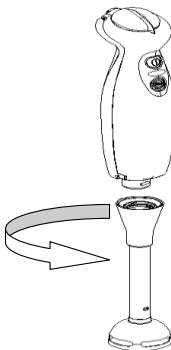

Tocător universal

Este utilizat pentru tocarea plantelor, cepei, fructelor, legumelor, gheții, brânzei tari și cârnii.

Precauție! Înainte de a mărunți carnea, înlăturați tendoanele, zgârciurile și oasele. Tocătorul universal nu este destinat tocării boabelor de cafea sau a hreanului.

- Poziționați dispozitivul (6) pe o masă de lucru plată și solidă, apăsați-l în jos.
- Introduceți lama (7).
- Puneți alimentele în cupă (8).
- Plasați extensia pe tocător și rotiți-o în direcția acelor de ceasornic până când se potrivește.
- Conectați dispozitivul la extensie și mențineți-l ferm apăsat spre partea de jos în timpul funcționării.
- Introduceți alimentarea la energia electrică în priză.
- Mențineți dispozitivul și tocătorul și apăsați butonul pentru pornit (2). Utilizați butonul de control al vitezei pentru a selecta sau să apăsați butonul turbo.



ALIMENTE	CANTITATE	METODĂ DE PREGĂTIRE	TIMP ESTIMAT
Caise uscate	200 g	bucăți	10 sec
Unt și miere amestec	300 g unt 400 g miere	Untul luat din frigider (ar trebui să fie păstrat în frigider min. 4 ore) Și tăiat în bucăți de aproximativ. 10-15 mm x 35-40 mm Mierea luată din frigider (trebuie să fie păstrată min. 1 zi)	5 sec
Migdale	150 g	întregi	10 sec
Ouă fierte tari	2 ouă	tăiate	3-5 sec
Ceapă	100 g	secționare	3-6 sec
Pătrunjel	legătură	Fără tulpini	3-5 sec
Morcovi	150 g	mărunțite	5-10 sec
Pâine uscată	1 bucată	mărunțite	10 sec

Utilizarea paletei

Înainte de a conecta paleta la unitatea motorului asigurați-vă că blender-ul este deconectat de la priza electrică. Introduceți telul (11) prin introducerea în corpul paletii (10). Înșurubați dispozitivul de amestecare la unitatea principală prin rotirea în sensul opus acelor ceasornicului. Introduceți ștecărul într-o priză de alimentare standard. Puneți ingredientele pentru a fi mixate în bol. Apăsăți butonul pornit/oprit. Folosiți butonul de control al vitezei pentru a selecta o viteză sau apăsați butonul turbo.. Puteți folosi cupa (12) sau alt recipient pentru amestecare.

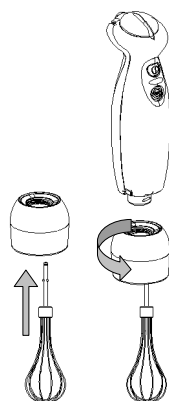

CURĂȚAREA ȘI ÎNTREȚINEREA

Precauție! Nu cufundați dispozitivul în apă și nu îl spălați în mașina de spălat vase.

- Scoateți alimentarea la energia electrică din priză.
- Ștergeți dispozitivul întâi cu un material umed și apoi cu un material uscat.
- Cupa poate fi spălată în mașina de spălat vase.
- Spălați dispozitivul de amestecare în mașina de spălat vase sau manual cu o perie sub jet de apă.
- După spălare lăsați-l să stea în picioare (cu lama în sus) pentru a se scurge și a se usca.

Notă: În timpul prelucrării legumelor cu o agresivă colorare, ca de exemplu varza roșie, piesele din plastic pot fi decolorate. Acest lucru poate fi înlăturat prin frecarea unor asemenea suprafețe cu câteva picături de ulei de gătit.

Curățarea tocătorului universal

Nu cufundați accesoriile tocătorului în apă și nu le spălați în mașina de spălat vase.

- Scoateți alimentarea la energia electrică din priză.
- Eliberați dispozitivul de accesoriile sale.
- Rotiți carcasa în sensul opus acelor de ceasornic și înlăturați-o.
- Țineți lama de extensia de plastic și înlăturați-o.

Tocătorul și lama pot fi spălate în mașina de spălat vase, în timp ce extensia carcsei poate fi doar ștersă cu un material umed.

Mediul înconjurător

Nu aruncați aparatul împreună cu deșeurile casnice atunci când nu mai este utilizabil, ci înmânați-l la un punct oficial de colectare pentru reciclare. Astfel ajutați la conservarea mediului.

Garanție & service

Dacă aveți nevoie de informații sau aveți o problemă, contactați Centrul Relații Clienți Gorenje din țara dumneavoastră (veți găsi numărul de telefon în broșura de garanție tradusă în mai multe limbi). Dacă nu există niciun Centru de Relații Clienți în țara dumneavoastră, mergeți la dealer-ul local Gorenje sau contactați Departamentul de Service al Aparatelor Domestice Gorenje.

Numai pentru uz personal!

GORENJE
VĂ DOREȘTE O UTILIZARE
PLĂCUTĂ A DISPOZITIVULUI

Ne rezervăm dreptul la orice
modificare ulterioară!

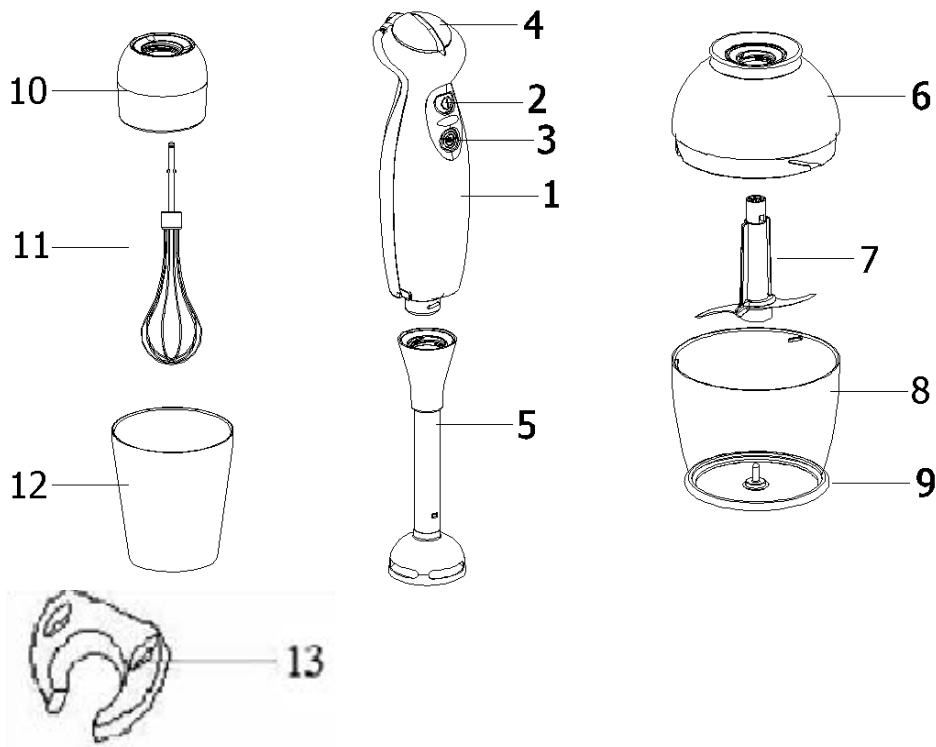

- 1 – Motorový blok
- 2 – Tlačítko vypnout/zapnout s povrchem soft-touch
- 3 – Tlačítko turbo s povrchem soft-touch
- 4 – Spínač pro volbu rychlosti
- 5 – Míchací nástavec z nerez oceli
- 6 – Krájecí motorový blok
- 7 – Krájecí břit
- 8 – Krájecí miska
- 9 – Protiskluzová podložka pod misku
- 10 – Šlehačí těleso
- 11 – Šlehačí metlička
- 12 – Pohárek
- 13 – Upevnění na zeď

Výkon: max. 700 W
 Napětí: 230 V
 Frekvence: 50 Hz

Hladina akustického výkonu vyzařovaná
 spotřebičem:..... 72 dB (A)

Použití

Tento ruční mixér je domácí spotřebič a není určen pro komerční použití. Používejte jej ke zpracování potravin v množství, které je běžné v domácím prostředí. Uchovejte tento návod na bezpečné místo a přiložte jej k mixéru v případě změny jeho majitele. Před prvním použitím otřete rukojeť mixéru navlhčenou utěrkou.

Důležitá bezpečnostní upozornění

Při používání elektrických přístrojů je nutno vždy dodržovat základní bezpečnostní opatření včetně níže uvedených pokynů, aby nedošlo ke vzniku požáru, k úrazu elektrickým proudem nebo úrazu osob.

- **I když jste s přístrojem dobře obeznámeni, přečtěte si pozorně všechny pokyny.**
- NEVKLÁDEJTE přístroj, kabeláž ani zástrčku do vody nebo do jiné kapaliny, vystavujete se riziku zasažení elektrickým proudem.
- Povrch přístroje očistěte pouze navlhčenou utěrkou.

- Přístroj vždy vypněte a kabel vypojte ze síťové zásuvky, jestliže jej nepoužíváte a rovněž před sestavením nebo demontáží jeho součástí a před čištěním. Chcete-li přístroj odpojit ze sítě, uchopte zástrčku a vytáhněte ji ze síťové zásuvky. Nikdy netahujte za kabel.
- Nezapínejte žádný přístroj, který má poškozený kabel nebo zástrčku, nezapínejte ho po poruchovém provozu, pokud upadl na zem, nebo jestliže je jinak poškozený. Vraťte kompletní přístroj do nejbližšího autorizovaného servisu k přezkoušení, opravě elektrického zařízení, k mechanické opravě nebo k seřízení.
- Použití nástavců nebo příslušenství, které výrobce tohoto přístroje nedoporučuje nebo nedodává, může vést ke vzniku požáru, zasažení elektrickým proudem nebo k úrazu osob.
- Přístroj nepřepíňujte.
- Nenechávejte kabel viset přes okraj stolu, desky nebo v místě, kde by se dotýkal horkého povrchu.
- Buďte opatrní, abyste se nedotkli horkých povrchů, používejte rukojeti a spínače.
- Nepoužívejte ani nepokládejte jakoukoliv součást přístroje na jakýkoliv horký povrch ani poblíž takového povrchu (např. plynový nebo elektrický sporák, rozpálená trouba).
- Nepoužívejte kabel nesprávným způsobem. Nikdy nepřenášejte přístroj uchopením za kabel, neškubejte za kabel při vytahování ze sítě, ale uchopte zástrčku a vytáhněte ji ze zásuvky.
- Používáte-li k přístroji prodlužovací kabel, ověřte, zda je prodlužovací kabel správně propojený a zda má správné parametry pro toto použití.
- Tento výrobek je určen pouze pro domácí použití.
- Přístroj neopravujte sami, je nutné jej předat k opravě nejbližšímu servisu nebo autorizovanému servisnímu pracovníkovi.
- Osoby (včetně dětí) s omezenými fyzickými a duševními schopnostmi nebo nedostatkem zkušeností a znalostí by neměly s přístrojem manipulovat, pokud nebyly o používání přístroje předem instruovány nebo nejsou pod dohledem osoby zodpovědné za jejich bezpečnost. Dohlédněte na to, aby si s přístrojem nehrály děti.
- S ostrými břity zacházejte opatrně, zejména při vyjímání a vyprazdňování nádoby a během čištění.

Tento přístroj vyhovuje evropské směrnici 2002/96/ES o odpadech z elektrických a elektronických zařízení (WEEE). Tato směrnice je rámcem s celoevropskou platností pro sběr a recyklaci odpadů z elektrických a elektronických zařízení.

Obsluha přístroje

Přístroj se používá k mixování majonéz, omáček, koktejlů, dětských pokrmů a k sekání cibule, ledu, vařeného ovoce a zeleniny.

Pozor! Ruční mixér není vhodný pro přípravu bramborové kaše.

- Odviňte síťový kabel až k jeho konci.
- Připojte mixovací nástavec k přístroji (5).
- Zapojte síťový kabel do zásuvky.
- Do pohárku nebo do jiné vhodné nádoby vložte potraviny.
- Uchopte mixér i misku. Aby nedošlo k vystřiknutí, ponořte nejprve břit mixéru do potraviny a poté stiskněte tlačítko ON (zapnout) (2 nebo 3).

Pozor! Po ukončení mixování nejprve vypněte mixér a poté jej vytáhněte z misky.

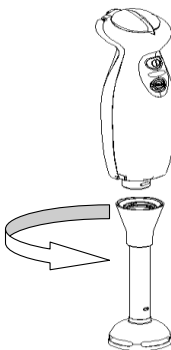

Univerzální kráječ

Přístroj se používá k sekání bylinek, cibule, ovoce, zeleniny, ledu, tvrdého syra a masa.

Pozor! Před sekáním masa odstraňte šlachy, chrupavky a kosti. Univerzální kráječ není vhodný k mletí kávových zrn nebo křenu.

- Položte přístroj (6) na rovnou, pevnou pracovní desku a stiskněte jej směrem dolů.
- Nasadte břit (7).
- Vložte potraviny do pohárku (8).
- Nasadte nástavec na kráječ a otočte jej po směru hodinových ručiček, dokud nezapadne na místo.
- Zapojte přístroj k nástavci a držte jej během provozu pevně stisknutý směrem dolů.
- Zapojte síťový kabel do zásuvky.
- Držte přístroj a kráječ a stiskněte spínač (2). Použijte buď tlačítko pro výběr rychlosti, nebo stiskněte tlačítko turbo.



POTRAVINA	MNOŽSTVÍ	ZPŮSOB PŘÍPRAVY	PŘÍBLIŽNÁ DOBA
Sušené meruňky	200 g	kousky	10 vteřin
Máslo a med	300 g másla	máslo z mrazničky (mělo by být v mrazničce minimálně 4 hodiny) a pokrájeno na kousky velikosti cca 10–15 mm x 35–40 mm, med vytažený z ledničky (měl by být minimálně 1 den v ledničce)	5 vteřin
směs	400 g medu		5 vteřin
Mandle	150 g	celé	10 vteřin
Vejce na tvrdo	2 vejce	pokrájené	3–5 vteřin
Cibule	100 g	rozčtvrcená	3–6 vteřin
Petržel	svazek	bez stvolu	3–5 vteřin
Mrkev	150 g	pokrájená	5–10 vteřin
Suchý chléb	1 ks	pokrájený	10 vteřin

Použití šlehače

Před připojením šlehače k motorovému bloku ověřte, zda je mixér vypojen ze sítě. Nasadte šlehačací metličku (11) tak, že ji uchopíte za násadu šlehače (10). Šlehačící nástavec našroubujte k tělesu mixéru otáčením po směru hodinových ručiček. Zapojte zástrčku do standardní elektrické zásuvky. Do misky vložte potraviny, které potřebujete rozmixovat. Stiskněte spínač zapnout/vypnout. Použijte buď tlačítko pro výběr rychlosti, nebo stiskněte tlačítko turbo. Ke šlehání můžete použít pohárek (12) nebo jinou nádobu.

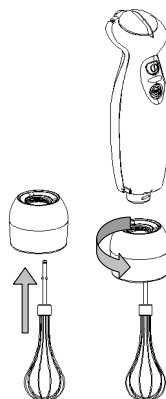

Čištění a údržba

Pozor! Nevkládejte přístroj do vody a nemyjte jej v myčce.

- Vypojte síťový kabel ze síťové zásuvky.
- Otríte přístroj nejprve vlhkou a poté suchou utěrkou.
- Víko lze umývat v myčce na nádobí.
- Mixovací nástavec lze mýt v myčce nebo ručně kartáčkem pod tekoucí vodou.
- Po umytí jej postavte do vzpřímené polohy (břítem nahoru), aby okapal a oschnul.

Poznámka: Při zpracování zeleniny s agresivními barvivy, jako je např. červené zelí, může dojít k zabarvení plastových částí přístroje. To lze odstranit otřením těchto povrchů několika kapkami stolního oleje.

Čištění univerzálního kráječe

Nevkládejte příslušenství kráječe do vody a nemyjte je v myčce.

- Vypojte síťový kabel ze síťové zásuvky.
- Odpojte přístroj od příslušenství.
- Otočte kryt proti směru hodinových ručiček a sejměte jej.
- Držte břit za plastový nástavec a vyjměte jej.

Kráječ a břit lze mýt v myčce, ale kryt nástavce se má pouze otřít vlhkou utěrkou.

Životní prostředí

Až přístroj doslouží, nevyhazujte jej do běžného komunálního odpadu, ale odevzdejte jej do sběrný určené pro recyklaci. Pomůžete tím chránit životní prostředí

Záruka a servis

Pokud byste měli jakýkoliv problém nebo byste potřebovali nějakou informaci, kontaktujte Středisko péče o zákazníky společnosti Gorenje ve své zemi (telefonní číslo střediska najdete v letáčku s celosvětovou zárukou).

Pokud se ve vaší zemi Středisko péče o zákazníky nenachází, můžete kontaktovat místního dodavatele výrobků Gorenje nebo oddělení Service Department of Gorenje Domestic Appliances.

Jen pro osobní užití!

**GORENJE
VÁM PŘEJE PŘI POUŽITÍ TOHOTO
PŘÍSTROJE MNOHO RADOSTI**

**Vyhrazujeme si právo na jakékoliv
úpravy!**

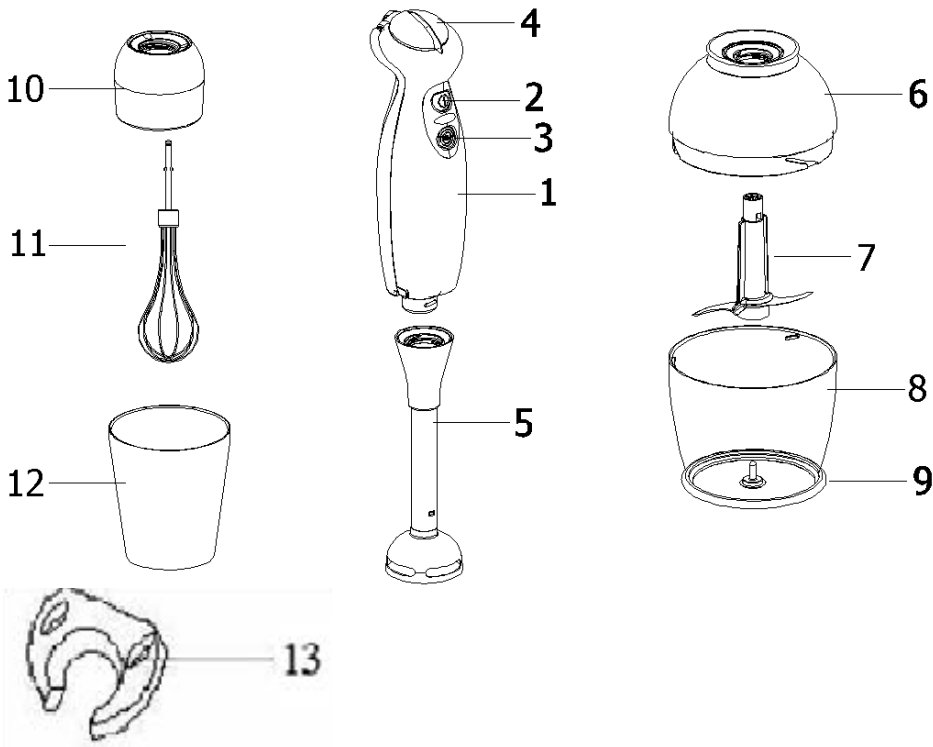

- 1 – Telo motora
- 2 – Jemné tlačidlo zapnutia / vypnutia
- 3 – Jemné tlačidlo Turbo
- 4 – Ovládač rýchlosti
- 5 – Mixovací nástavec z nerez
- 6 – Nástavec na sekanie
- 7 – Čepeľ nástavca na sekanie
- 8 – Miska
- 9 – Gumový krúžok misky
- 10 – Telo šľahača
- 11 – Šľahač
- 12 – Pohárik
- 13 – Ukotvenie na stenu

AKO POUŽÍVAŤ

Tento ručný mixér je domáci spotrebič a nie je určený pre komerčné využitie. Používajte ho na prípravu jedla v bežných množstvách pre domáce použitie.

Uschovajte si tento návod na obsluhu na bezpečnom mieste a priložte ho, v prípade že spotrebič predávate. Pred prvým použitím utrite rukoväť mixéra vlhkou tkaninou.

Dôležité bezpečnostné predpisy

Aby ste s pri použití elektrických spotrebičov vyhli riziku požiaru, elektrického úderu, a / alebo zraneniu osôb, vždy dodržiujte základné bezpečnostné predpisy, vrátane nasledujúcich:

- **Pozorne si prečítajte všetky pokyny, aj keď spotrebič poznáte.**
- Na ochranu proti riziku elektrického úderu NEPONÁRAJTE spotrebič, kábel, alebo zástrčku do vody, alebo iných tekutín.
- Zovňajšok vyčistite a utrite vlhkou tkaninou.

Výkon: 700 W max.
 Napätie: 230 V
 Frekvencia: 50 Hz

- Vypnite a vyberte zástrčku zo zásuvky, keď spotrebič nepoužívate, pred montážou a rozbieraním častí a pred čistením. Na odpojenie, uchopte zástrčku a vytiahnite zo zásuvky v stene. Nikdy neťahajte za kábel.
- Žiadny spotrebič neprevádzkujte s poškodeným káblom, alebo zástrčkou, alebo keď spotrebič zaznamená poruchu, spadne, alebo je poškodený. Vráťte celý spotrebič do najbližšieho autorizované servisnu na preskúšanie, opravu elektroniky, mechanickú opravu, alebo nastavenie.
- Použitie nástavcov a príslušenstva nepriloženého, k spotrebiču výrobcom môže spôsobiť požiar, elektrický úder, alebo zranenie osoby.
- Neprepĺňajte spotrebič.
- Nenechávajte visieť kábel cez roh stola, pult, alebo dotýkať sa horúceho povrchu.
- Vyhnite sa styku s horúcimi povrchmi, použite rukoväť a ovládače.
- Neprevádzkujte, alebo neumiestňujte súčasti spotrebiča na horúci povrch, alebo v jeho blízkosti (ako sú plynový, alebo elektrický sporák, alebo do vyhriata rúra).
- Nezneužívajte kábel. Nikdy nenoste tento spotrebič káblom, alebo netrhajte za kábel, aby ste odpojili zo zásuvky, ale uchopte zástrčku a spotrebič odpojte.
- Ak používate predĺžovací kábel so spotrebičom, uistite sa, či je predĺžovací kábel správne pospájaný a určený pre toto použitie.
- **Tento výrobok je určený len pre domáce použitie.**
- Nepokúšajte sa sami opravovať spotrebič, ale zoberte ho do najbližšieho servisného strediska, alebo k autorizovanému servisnému technikovi na opravu.
- Zariadenie nepoužívajte, ak sú zástrčka, sieťový kábel alebo iné súčiastky poškodené. Toto zariadenie nesmú používať osoby (vrátane detí), ktoré majú obmedzené telesné, zmyslové alebo mentálne schopnosti alebo ktoré nemajú dostatok skúseností a znalostí, pokiaľ nie sú pod dozorom alebo im nebolo vysvetlené používanie tohto zariadenia osobou zodpovednou za ich bezpečnosť. Deti musia byť pod dozorom, aby sa nehrali so zariadením.
- **Opatrne narábajte s ostrými čepeľami, najmä pri odoberaní a vyprázdňovaní nádoby a počas čistenia.**
- Deklarovaná hodnota emisie hluku je < 72 dB(A)

Tento spotrebič je označený v súlade s Európskou smernicou 2002/96/EC o elektrických a elektronických zariadeniach (WEEE). Táto smernica stanoví európsky rámec pre spätný odber a recyklovanie použitých spotrebičov.

OBSLUHA SPOTREBIČA

Spotrebič sa používa na mixovanie majonézy, omáčky, koktejly, detského jedla a na sekanie cibule, ľadu, vareného ovocia a zeleniny.

Upozornenie! Ručný mixér nie je vhodný na prípravu mletých zemiakov.

- Rozviňte sieťový kábel do konca.
- Pripojte mixovacie zariadenie k spotrebiču (5).
- Zasuňte sieťový kábel do zásuvky.
- Vložte jedlo do pohárika, alebo do inej vhodnej nádoby.
- Uchopte mixér a nádobu. Aby ste sa vyhlí stírekaníu, najskôr ponorte čepeľ mixéra do jedla a potom stlačte tlačidlo ON (2 or 3).

Upozornenie! Keď skončíte, najskôr vypnite mixér a potom ho vyberte z nádoby.

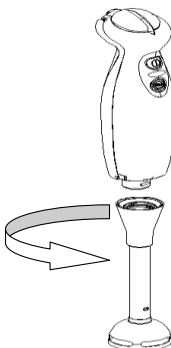

Univerzálny sekač

Používa sa na sekanie bylín, cibule, ovocia, zeleniny, ľadu, tvrdého syra a mäsa.

Upozornenie! Pred sekaním mäsa odstráňte šľachu, chrupavku a kostné tkanivo. Univerzálny sekač nie je vhodný na mletie kávových zŕn, alebo reďkovky.

- Položte spotrebič (6) na plochú, pevnú pracovnú plochu a tlačte ho smerom dole.
- Založte čepeľ (7).
- Vložte jedlo do pohárika (8).
- Založte nástavec cez sekač a otočte ho v smere hodinových ručičiek, kým nezapadne.
- Pripojte spotrebič k nástavcu a držte ho pevne dole počas prevádzky.
- Zasuňte sieťový kábel do zásuvky.
- Držte spotrebič a sekač a stlačte tlačidlo štart (2). Pomocou ovládača rýchlosti zvolte rýchlosť, alebo stlačte tlačidlo turbo.



JEDLO	MNOŽSTVO	SPÔSOB PRÍPRAVY	DOBA
Sušené marhule	200 g	úsky	10 s
Maslo a med Zmes	300g masla 400g medu	maslo vybraté z mrazničky (malo by byť v mrazničke min. 4 hodiny) a pokrájajte na kúsky veľkosti 10-15 mm x 35-40 mm med vybrtý z chladničky (mal by byť min. 1 deň)	5 s
Mandle	150 g	Celé	10 s
Vajcia na tvrdo	2 vajcia	rozkrájať	3-5 s
Cibuľa	100 g	rozštvrtená	3-6 s
Petržlen	zväzok	bez stebľa	3-5 s
Mrkvy	150 g	nasekané	5-10 s
Suchý chlieb	1 kus	nasekaný	10 s

Použitie mlyna

Pred pripojením mlyna na motor sa uistite, že je mixér je odpojený z elektrickej zásuvky. Založte tyčku (11) uchopením do tela mixéra (10).

Zaskrutkujte nástavec na základnú jednotku otočením v smere hodinových ručičiek. Zasuňte zástrčku do štandardnej elektrickej zásuvky.

Vložte prísady, aby sa v miske zmixovali. Stlačte tlačidlo on/off. Pomocou ovládača rýchlosti zvolte rýchlosť, alebo stlačte tlačidlo turbo.

Môžete použiť pohárik (12), alebo inú nádobu na mletie.

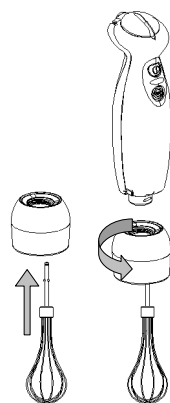

Čistenie a údržba

Upozornenie! Spotrebič neponárajte do vody a neumývajte v umývačke riadu.

- Odpojte sieťový kábel zo zásuvky.
- Najskôr spotrebič utrite vlhkou a potom suchou handrou.
- Pohárik sa môže umývať v umývačke riadu.
- Umyte miešacie zariadenie v umývačke riadu, alebo manuálne kerkou pod tečúcou vodou.
- Po umytí nechajte spotrebič stáť zvislo (s čepeľou hore), aby odkvapkal a uschol.

Poznámka: Počas spracovania zeleniny s agresívnym zafarbením, napr. červená kapusta, môžu byť umelohmotné časti vystavené odfarbeniu. Toto môžete odstrániť drhnutím takých povrchov s niekoľkými kvapkami kuchynského oleja.

Čistenie univerzálneho sekača

Neponárajte príslušenstvo sekača do vody a neumývajte ho v umývačke riadu.

- Odpojte sieťový kábel zo zásuvky.
- Odpojte spotrebič od príslušenstva.
- Otočte kryt proti smeru hodinových ručičiek a odmontujte ho.
- Držte čepeľ za umelohmotný nástavec a odstráňte ju.

Sekač a čepeľ sa môžu umývať v umývačke riadu, ale kryt nástavca sa môže len utierať vlhkou handrou.

Životné prostredie

Nevyhadzujte spotrebič po ukončení životnosti s bežným domácim odpadom, ale odovzdajte ho v oficiálnej miestnej zberni na recykláciu. Týmto konaním pomôžete chrániť životné prostredie.

Záruka & servis

Ak potrebujete informácie, alebo ak máte problém, sa spojte so strediskom pre starostlivosť o zákazníkov Gorenje vo vašej krajine (číslo telefónu nájdete na záručnom liste). Ak sa vo vašej krajine nenachádza stredisko pre starostlivosť o zákazníkov, navštívte miestneho predajcu Gorenje, alebo sa spojte servisné oddelenie spoločnosti Gorenje domáce spotrebiče.

Len pre použitie v domácnosti!

GORENJE
VÁM ŽELÁ MNOHO RADOSTI PRI
POUŽÍVANÍ VÁŠHO SPOTREBIČA

**Vyhradzujeme si právo akýchkoľvek
zmien!**

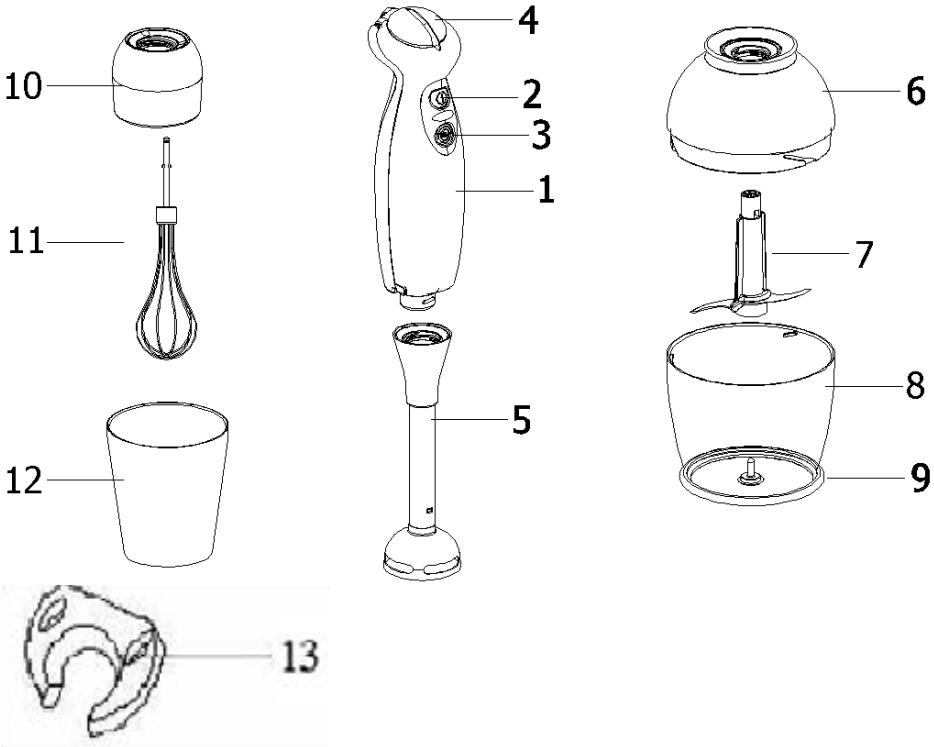

- 1 – Motor egység
- 2 – Soft Touch Be / Ki gomb
- 3 – Soft Touch Turbo gomb
- 4 – Sebességszabályozó gomb
- 5 – Rozsdamentes vágókés egység
- 6 – Aprító egység
- 7 – Aprító kés
- 8 – Aprító tál
- 9 – Gumigyűrű
- 10 – Habverő egység
- 11 – Habverő
- 12 – Habverő tál
- 13 – Rögzíthető tartó

Használat

Ez a kézi mixer kizárólag háztartási felhasználásra készült. Csak a háztartásban használt mennyiségű étel feldolgozására használja! Őrizze meg a használati utasítást, tárolja elérhető helyen, és adja át a készülék következő tulajdonosának. Első használat előtt nedves ruhával törölje át a készüléket.

Fontos biztonsági előírások

Figyelem! Amikor elektromos árammal működtetett készüléket használ, minden esetben tartsa be az alábbi alapvető biztonsági előírásokat a tűz- és elektromos áramütésveszély, valamint a személyi sérülések elkerülése érdekében:

- **Minden előírást alaposan olvasson el, még akkor is, ha ismeri a készüléket.**
- Az áramütés elkerülése érdekében SOHA NE MERÍTSE vízbe vagy más folyadékba a készüléket, a tápkábelt, vagy a villásdugót.
- Enyhén nedves ruhával tisztítsa a készüléket.

Tápforrás: 700 W max
Feszültség: 230 V
Frekvencia: 50 Hz

A berendezés az elektromos és elektronikus készülékek hulladékairól (WEEE) szóló 2002/96/EK Európai Irányelvnek megfelelő jelzéssel rendelkezik. Ez az irányelv Európaszerte az elektromos és elektronikus készülékek hulladékainak visszaváltására és újrahasznosítására vonatkozik

- Fokozott körültekintéssel dolgozzon, ha gyerekek is tartózkodnak a készülék közelében, soha ne hagyja felügyelet nélkül a bekapcsolt készüléket.
- Tisztítás, szétszerelés, vagy összeszerelés előtt minden esetben kapcsolja ki és áramtalanítsa a készüléket. A tápkábelt mindig a villásdugónál fogva húzza ki a fali aljzatból.
- A készüléket ne működtesse sérült tápkábellel, vagy villásdugóval, illetve ha a készüléket leejtette, vagy az hibásan működik. Azonnal juttassa el a készüléket a legközelebbi hivatalos márkaszervizbe (mechanikus, elektromos javítás, beállítás).
- A gyártó csak az általa ajánlott és forgalmazott kiegészítők használatát javasolja, ellenkező esetben fennáll a tűzveszély, illetve áramütés kockázata.
- Ne töltse túl.
- Ne engedje, hogy a kábel lelógjon az asztal, pult, vagy egyéb forró felület fölé.
- A forró felületek elkerülése érdekében használja a fogantyúkat és gombokat.
- A készüléket, vagy annak részeit ne helyezze forró felületre vagy annak közelébe (pl. Gáztűzhely, elektromos tűzhely, forró sütő).
- Ne rongálja a tápkábelt! A készüléket soha ne a tápkábelnél fogva szállítsa, a tápkábelnél fogva ne rántsa ki a falból a készüléket.
- Amikor hosszabbítót használ a készülékkel, minden esetben győződjön meg arról, hogy a hosszabbító vezetékévezése megfelelő, illetve használható a hálózaton.
- **A készüléket háztartási felhasználásra tervezték.**
- Ne kísérelje meg önállóan szétszerelni a készüléket, keresse fel a legközelebbi márkaszervizt.
- Ha a hálózati kábel meghibásodott, a kockázatok elkerülése érdekében Gorenje szakszervizben, vagy hivatalos szakszervizben ki kell cserélni. A készülék működtetésében járatlan személyek, gyerekek, nem beszámítható személyek felügyelet nélkül soha ne használják a készüléket. Vigyázzon, hogy a gyerekek ne játszanak a készülékkel. Működés közben soha ne hagyja a készüléket felügyelet nélkül.
- **Óvatosan dolgozzon a készülék éles egységeivel, különösen, amikor kiüríti vagy tisztítja a kancsó egységet.**
- Zajkibocsátás: Lc < 72 dB(A)

Használat

A készülék majonéz, páclevek, turmixok, bébiétel, keverésére, illetve hagyma, jég, vagy főtt gyümölcsök aprítására szolgál.

Figyelem! A kézi mixer nem alkalmas burgonyapüré készítésére.

- Teljesen tekerje le a tápkábelt.
- Szerelje fel a keverőfejet a készülékre (5).
- Csatlakoztassa a tápkábelt a fali aljzathoz.
- Helyezze a feldolgozni kívánt hozzávalókat a tartályba vagy tálba.
- Fogja meg a keverő egységet és a tartályt. Nyomja a keverőfejet az ételbe, elkerülendő annak kispriccelését a tálból, majd nyomja meg a BE gombot (2 vagy 3).

Figyelem! Amikor készen van először kapcsolja ki a készüléket, majd emelje ki a keverőfejet a tálból.

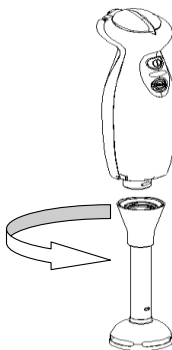

Univerzális aprító

Fűszernövények, hagyma, gyümölcs, zöldség, jég, keménysajt és hús aprítására szolgál.

Figyelem! Hús aprítása előtt távolítsa el az inakat, porcokat és csontszövetet. Az univerzális aprítófejjel nem lehet kávébabot, vagy retket őrölni.

- Helyezze a készüléket egyenletes munkafelületre és nyomja lefelé. (6).
- Helyezze be a vágókéseket (7).
- Helyezzen ételt a tálba (8).

- Illessze a helyére az aprító toldalékot, forgassa el az óramutató járásával megegyező irányba, amíg ki nem old.
- Csatlakoztassa a készüléket a toldalékhoz, működtetés alatt folyamatosan nyomja lefelé az aprítót.
- Csatlakoztassa a tápkábelt a fali aljzathoz.
- Fogja meg a készüléket és az aprítót, majd nyomja meg a START gombot. (2). A sebességszabályozó gombbal válassza ki a megfelelő sebességet.

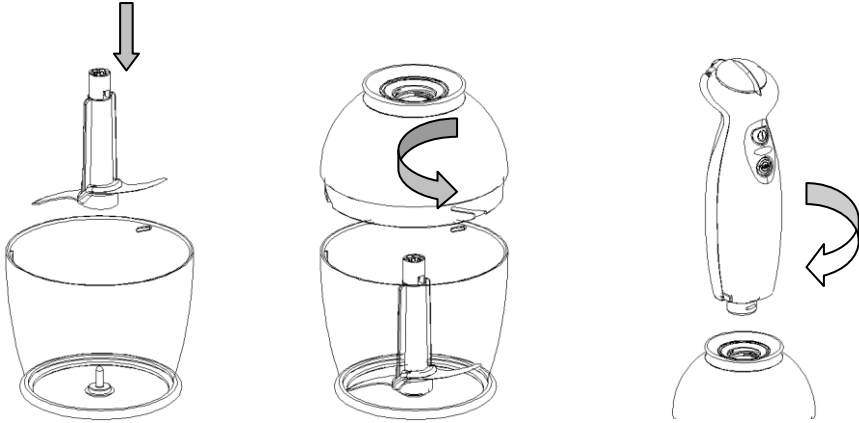

ÉTEL	MENNYISÉG	ELKÉSZÍTÉSI MÓD	IDŐ (KB.)
Szárított sárgabarack	200 g	darabos	10 mp
Vaj és méz	300g vaj	Fagyasztott vaj (legalább 4 órán tartsa a mélyhűtőben.	5 mp
Keverék	400g méz	Vágja körülbelül 10-15mm x 35-40 mm darabokra a hűtőből kivett mézet (legalább 1 napig hűtse)	5 mp
Mandula	150 g	egész	10 mp
Keménytojás	2 tojás	felvágott	3-5 mp
Hagyma	100 g	negyedelt	3-6 mp
Petrezselyem	csokor	szármentes	3-5 mp
Sárgarépa	150 g	darabolt	5-10 mp
Szárakenyér	1 darab	darabolt	10 mp

Habverő

Mielőtt csatlakoztatja a habverőt, ellenőrizze, hogy a készülék tápkábele ki van-e húzva a fali aljzattól. Illessze a habverő fejet (11) a készülék testéhez (10). Csavarja be a habverő fejet az óramutató járásával ellentétes irányban. Csatlakoztassa a tápkábelt. Helyezze a hozzávalókat a tálba. Nyomja meg a bekapcsolás gombot. A sebességszabályozó gombbal válassza ki a megfelelő sebességet. Használja a tartozék tálat (12) vagy más tálat.

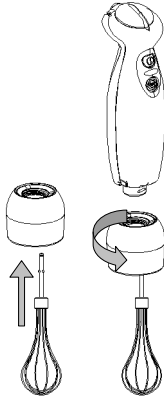

Tisztítás és karbantartás

Figyelem! Ne merítse a készüléket folyadékba, illetve ne mosogassa mosogatógépben.

- Húzza ki a készülék tápkábelét a fali aljzattól.
- Először nedves, majd száraz ruhával törölje át a készüléket.
- A habverőfej elmosható mosogatógépben.
- A keverőfej mosogatógépben elmosható, illetve folyóvízben kefével tisztítsa meg.
- Mosogatás után álló helyzetben szárítsa meg (a kés nézzen felfelé) és csöpögtesse le.

Megjegyzés: Ha olyan zöltségekkel használja a készüléket, amelyek agresszív színezőanyagot tartalmaznak (pl. lilakáposzta) a műanyag alkatrészek elszíneződhetnek. Csepegtessen olajat a felületre majd dörzsölje be.

Az univerzális aprító tisztítása

Ne merítse a készüléket folyadékba, illetve ne mosogassa mosogatógépben.

- Húzza ki a készülék tápkábelét a fali aljzattól.
- Húzza ki a tartozékot a készülékből.
- Forgassa a fedelet az óramutató járásával ellentétes irányba majd emelje le.
- Fogja meg a késeket a műanyag résznél és emelje ki.

Az aprító és a kés mosogatógépben elmosható, a fedél azonban nem. Ezt nedves ruhával tisztítsa.

Környezetvédelem

A feleslegessé vált készülék szelektív hulladékként kezelendő. Kérjük, hivatalos újrahasznosító gyűjtőhelyen adja le, így hozzájárul a környezet védelméhez.

Jótállás és szerviz

Ha információra van szüksége, vagy forduljon az adott ország Gorenje vevőszolgálatához (a telefonszámot megtalálja a világszerte érvényes garancialevélen). Ha országában nem működik vevőszolgálat, forduljon a Gorenje helyi szaküzletéhez vagy a Gorenje háztartási kisgépek és szépségápolási termékek üzletágának vevőszolgálatához.

Csak személyes használatra!

**A GORENJE
SOK ÖRÖMÖT KÍVÁN A KÉSZÜLÉK
HASZNÁLATÁHOZ**

A módosítás jogát fenntartjuk!

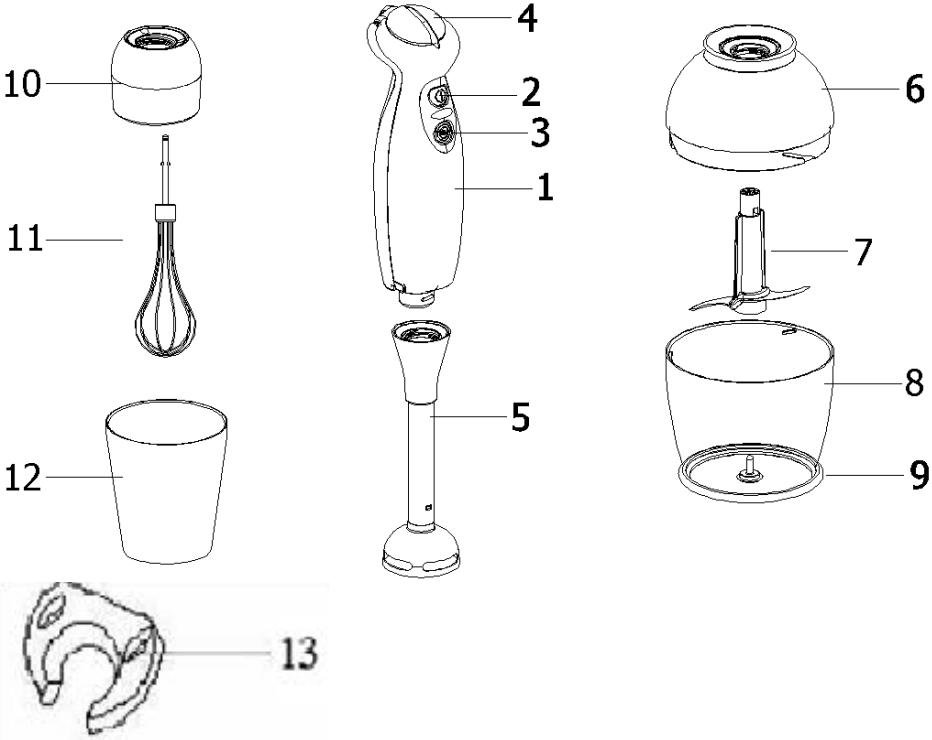

- 1 – Variklio dalis
- 2 – Minkštas lytimasis įjungimo/išjungimo mygtukas
- 3 – Minkštas lytimasis „Turbo“ mygtukas
- 4 – Greičio valdymo rankenėlė
- 5 – Nerūdijančio plieno maišymo priedas
- 6 – Pjaustomoji korpuso dalis
- 7 – Pjaustyklė
- 8 – Pjaustymo indas
- 9 – Guminis indo žiedas
- 10 – Plaktuvo korpusas
- 11 – Plaktukas
- 12 – Menzūra
- 13 – Sieninis laikiklis

Kaip naudoti

Rankinis maišytuvas yra buities prietaisas, todėl nėra skirtas prekybinei veiklai. Naudokite jį maistui ruošti įprastiniais buičiai kiekiais. Laikykite šias instrukcijas saugioje vietoje ir perleisdami prietaisą, taip pat jį pridėkite. Prieš pirmą kartą naudodami, nuvalykite maišytuvo rankeną drėgna šluoste.

Svarbūs saugos įspėjimai

Naudojant elektra maitinamus prietaisus, būtina laikytis pagrindinių saugos reikalavimų, įskaitant toliau išvardytuosius, kad būtų išvengta gaisro, elektros smūgio ir/ar kūno sužeidimų pavojaus.

- **Įdėmiai perskaitykite instrukciją, net jei mokate naudotis prietaisu.**
- Kad išvengtumėte elektros smūgio pavojaus, NEMERKITE prietaiso, jo laido ar kištuko į vandenį ar kitą skystį.
- Norėdami prietaisą nuvalyti, valykite jį išorę drėgna šluoste.

Galia: 700 W maks.
 Įtampa: 230 V
 Dažnis: 50 Hz

- Prietaisą naudojant vaikų akivaizdoje, būtina juos atidžiai prižiūrėti. Niekada nepalikite prietaiso neprižiūrimo, kai jis veikia.
- Kai prietaiso nenaudojate, taip pat prieš uždedami ar nuimdami jo dalis ir prieš valydami, išjunkite prietaisą ir ištraukite jo kištuką iš elektros lizdo. Norėdami ištraukti kištuką, suimkite kištuką ir ištraukite iš elektros lizdo. Niekada netraukite paties laido.
- Nenaudokite prietaiso, jei jo laidas ar kištukas pažeisti, arba po to, kai prietaisas netinkamai veikė, arba buvo nukritęs ar kaip nors apgadintas. Pristatykite visą prietaisą į artimiausią įgaliotą servisą patikrinti, elektros ar mechaninėms dalims pataisyti ar sureguliuoti.
- Naudojant dalis ar priedus, kurių nerekomenduoja ar neparodo šio prietaiso gamintojas, galima sukelti gaisrą, elektros smūgį ar susižeisti.
- Neperpildykite.
- Neleiskite laidui kabėti ant stalo briaunos ar liestis su karštu paviršiumi.
- Nelieskite karštų paviršių – naudokite rankenas ir rankenėles.
- Nenaudokite ir nedėkite prietaiso dalių ant ar šalia karšto paviršiaus (pvz., dujų ar elektros degiklio, arba karštoje orkaitėje).
- Tausokite laidą. Niekada nelaikykite prietaiso už laido ir netraukite laido, kad išjungtumėte prietaisą iš elektros lizdo; norėdami išjungti, paimkite už kištuko ir patraukite.
- Naudodami laido ilgintuvą, įsitinkite, kad ilgintuvas teisingai prijungtas ir tinkamas naudoti.
- **Šis gaminys skirtas naudoti tik buityje.**
- Nebandykite taisyti prietaiso patys; pristatykite jį į artimiausią servisą ar įgaliotam serviso agentui sutaisyti.
- Šis prietaisas nepritaikytas naudotis žmonėms su protine ar fizine negalia, neturintiems pakankamai patirties ir įgūdžių bei vaikams. Išskyrus tuos atvejus, kai jie prižiūrimi asmens, atsakingo už jų saugumą, arba jei jie buvo atitinkamai informuoti kaip naudotis prietaisu. Vakai turi būti prižiūrimi, kad nežaistų su prietaisu.
- **Atsargiai elkitės su aštriais ašmenimis, ypač juos nuimdami, tušindami indą ir valydami.**
- Triukšmo lygis: Lc < 72 dB (A)

Šis prietaisas pažymėtas pagal Europos Direktyvą 2002/96/EB dėl elektros ir elektroninės įrangos atliekų. Ši direktyva galioja visoje Europoje ir taikoma elektros ir elektroninės įrangos atliekų grąžinimui bei perdirbimui.

Prietaiso naudojimas

Šis prietaisas skirtas majonezui, padažui, kokteiliams, kūdikių maistui maišyti ir svogūnams, ledui, virtiems vaisiams bei daržovėms pjaustyti.

Dėmesio! Rankinis maišytuvas netinka bulvių košei ruošti.

- Išvyniokite maitinimo laidą iki galo.
- Prijunkite maišymo įtaisą prie prietaiso (5).
- Įjunkite maitinimo laidą į elektros lizdą.
- Įdėkite maistą į menzurą ar kitą tinkamą indą.
- Suimkite ir laikykite maišytuvą ir indą. Kad nesitaškytų, iš pradžių pamirkykite maišytuvo ašmenis į maistą, o tada paspauskite jungimo mygtuką „ON“ (2 arba 3).

Dėmesio! Baigę maišyti, iš pradžių išjunkite maišytuvą, o tada ištraukite jį iš indo.

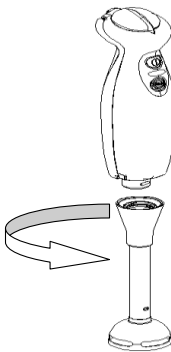

Universali pjaustyklė

Ji skirta žalumynams, svogūnams, vaisiams, daržovėms, ledui, kietam sūriui ir mėsei pjaustyti.

Dėmesio! Prieš pjaustydami mėsą, pašalinkite sausgysles, kremzles ir kaulus. Universali pjaustyklė netinka kavos pupelėms ar krienams smulkinti.

- Pastatykite prietaisą (6) ant plokščio, tvirto valgio ruošimo paviršiaus ir prispauskite.
- Įstatykite peilį (7).
- Sudėkite maistą į menzurą (8).
- Uždėkite gaubtą ant pjaustyklės ir sukite pagal laikrodžio rodyklę, kol užsifiksuos.
- Prijunkite prietaisą prie gaubto ir pjaustydami laikykite jį tvirtai prispaudę.
- Įjunkite maitinimo laidą į elektros lizdą.
- Laikydami suėmę prietaisą ir pjaustyklę, paspauskite paleidimo mygtuką (2). Greičio valdymo rankenėle pasirinkite greitį arba paspauskite „Turbo“ mygtuką.

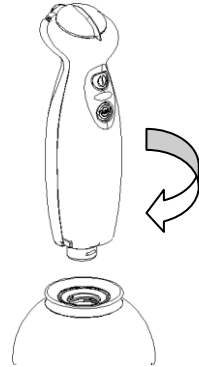
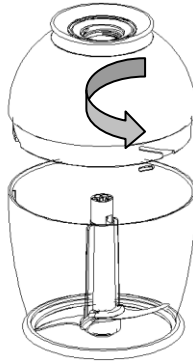
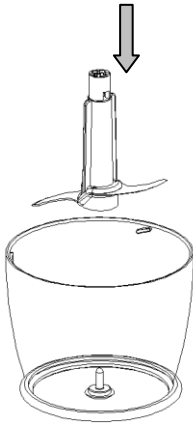

MAISTAS	KIEKIS	PARUOŠIMO BŪDAS	APYTIKSLIS LAIKAS
Džiovinți abrikosai	200 g	gabalėliai	10 sek.
Sviestas ir medus	300 g sviesto	sviestas iš šaldiklio (jei laikytas šaldiklyje mažiausiai 4 valandas)	5 sek.
Mišinys	400 g medaus	medų iš šaldytuvo (jei laikytas mažiausiai 1 dieną) supjaustykite maždaug 10–15 mm x 35–40 mm gabalėliais	5 sek.
Migdolai	150 g	nepjaustyti	10 sek.
Kietai virti kiaušiniai	2 kiaušiniai	supjaustyti	3–5 sek.
Svogūnai	100 g	supjaustyti į ketvirčius	3–6 sek.
Petražolės	ryšulėlis	nupjauti kotelius	3–5 sek.
Morkos	150 g	sukapoti	5–10 sek.
Sudžiūvusi duona	1 kepalas	sukapoti	10 sek.

Plaktuvo naudojimas

Prieš prijungdami plaktuvą prie variklio dalies įsitinkinkite, kad maišytuvas išjungtas iš elektros lizdo. Įkiškite plaktuvą (11), suėmę plaktuvo korpusą (10). Prisukite plakimo įtaisą prie pagrindinės dalies pasukdami prieš laikrodžio rodyklę. Įkiškite kištuką į standartinį elektros lizdą. Sudėkite ingredientus, kuriuos norite sumaišyti, į indą. Paspauskite įjungimo/išjungimo mygtuką. Greičio valdymo rankenėle pasirinkite greitį arba paspauskite „Turbo“ mygtuką. Plakimui galite naudoti menzurą (12) arba kitą indą.

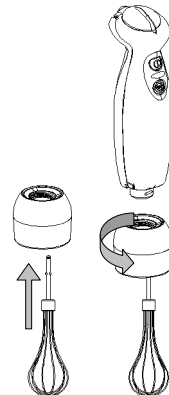

Valymas ir priežiūra

Dėmesio! Nemerkite prietaiso į vandenį ir neplaukite jo indaplovėje.

- Atjunkite maitinimo laidą nuo elektros lizdo.
- Pirmiausia nušluostykite prietaisą drėgna, paskui – sausa šluoste.
- Plaktuvą galima plauti indaplovėje.
- Maišymo įtaisą plaukite indaplovėje arba rankomis, su šepetėliu po tekančiu vandeniu.
- Išplovę padėkite stačiai (ašmenimis į apačią), kad nuvarvėtų ir išdžiūtų.

Pastaba: Ruošiant intensyvios spalvos daržoves, pvz., raudonuosius kopūstus, plastikinės dalys gali nusidažyti. Tokius spalvos pakitimus galima pašalinti, paviršių patrynus keliais lašais augalinio aliejaus.

Universalios pjaustyklės valymas

Nemerkite pjaustyklės į vandenį ir neplaukite jo indaplovėje.

- Atjunkite maitinimo laidą nuo elektros lizdo.
- Pjaustyklę nuimkite nuo prietaiso.
- Pasukite dangtį prieš laikrodžio rodyklę ir nuimkite.
- Paimkite peilį už plastikinės dalies ir nuimkite. Pjaustyklę ir peilį galima plauti indaplovėje, o dangtį galima valyti tik drėgna šluoste.

Aplinka

Neišmeskite prietaiso kartu su įprastomis buitinėmis atliekomis. Nuneškite jį į oficialų surinkimo punktą. Tokiu būdu prisidėsite prie aplinkosaugos.

Garantija ir aptarnavimas

Jei jums reikia informacijos arba jei turite problemą, prašome susisiekti su Gorenje klientų aptarnavimo centru Jūsų šalyje (viso pasaulio atstovybių telefonų numerius rasite garantinėje knygelėje). Jei Jūsų šalyje nėra klientų aptarnavimo centro, kreipkitės į vietinį Gorenje atstovą arba susisiekite su Gorenje buitinės technikos departamentu.

Prietaisas skirtas naudoti tik butyje!

**„GORENJE“
JUMS LINKI DAUG MALONIŲ
AKIMIRKŲ NAUDOJANT ŠĮ
PRIETAISĄ**

**Mes pasiliekame teisę keisti šią
instrukciją!**

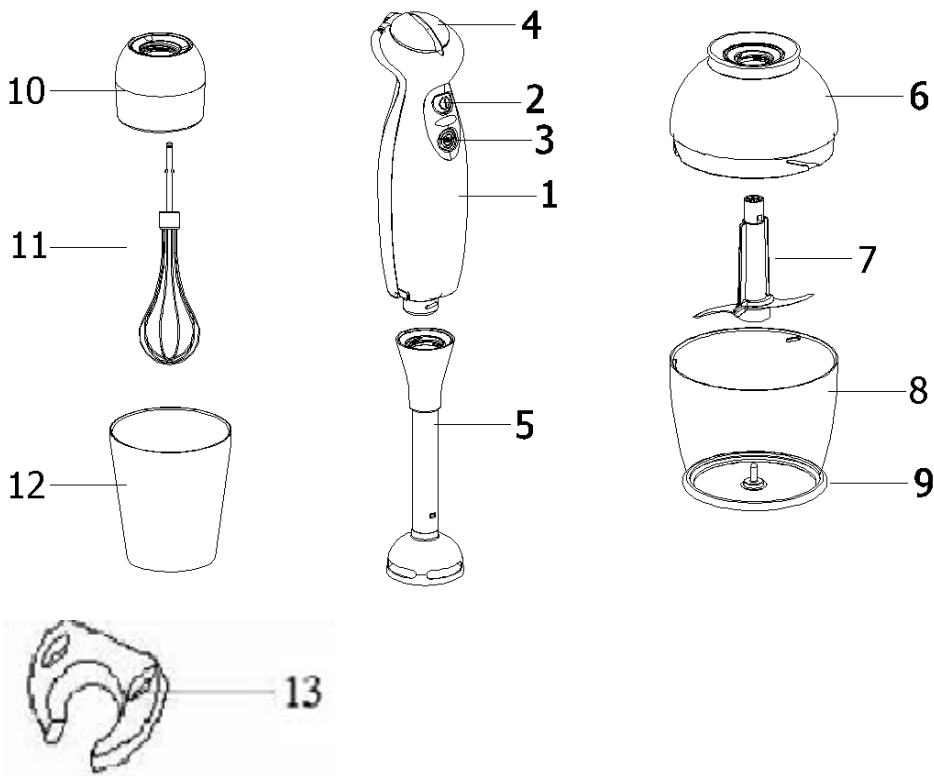

- 1 – Motora korpusa bloks
- 2 – Viegla pieskāriena ON / OFF poga
- 3 – Viegla pieskāriena turbo režīma poga
- 4 – Ātruma kontroles poga
- 5 – Nerūsējošā tērauda samaisīšanas palīgierīce
- 6 – Sasmalcināšanas korpusa bloks
- 7 – Sasmalcināšanas asmens
- 8 – Sasmalcināšanas trauks
- 9 – Trauka gumijas gredzens
- 10 – Putotāja korpusi
- 11 – Putošanas uzgālis
- 12 – Mērtrauks
- 13 – Sienas stiprinājums

Lietošana

Šis rokas blenderis ir mājaisniecības ierīce un nav paredzēts komerciālai lietošanai. Izmantojiet to ēdiena apstrādei tradicionālā daudzumā, kāds ir nepieciešams mājaisniecībām.

Novietojiet šo instrukciju drošā vietā un kopā ar ierīci nododiet to nākamajam īpašniekam. Pirms sākat lietot ierīci, noslaukiet blendera rokturi ar mitru drāniņu.

Īpaši drošības pasākumi

Lietojot elektroierīces, vienmēr ievērojiet pamata drošības noteikumus, kā arī turpmāk sniegtos drošības noteikumus, lai samazinātu ugunsgrēka, elektrošoka un/vai ievainojumus risku:

- **Rūpīgi izlasiet visus norādījumus arī tādā gadījumā, ja jau pārzināt ierīci.**
- Lai novērstu elektrošoka risku, NEIEGREMĒJIET ierīci, vada bloku vai kontaktdakšu ūdenī vai citā šķidrumā.

Jauda: maks. 700 W
 Spriegums: 230 V
 Frekvence: 50 Hz

- Lai notīrītu ierīci, noslaukiet tās ārpusi ar mitru drāniņu.
- Lietojot ierīci bērnu tuvumā, ievērojiet īpašu piesardzību. Lietojot ierīci, nekad neatstājiet to bez uzraudzības.
- Ja ierīci nelietojat, kā arī pirms daļu montāžas, izjaukšanas vai pirms tīrīšanas izslēdziet ierīci un atvienojiet to no elektrotilkla. Lai atvienotu ierīci no elektrotilkla, satveriet kontaktdakšu un izraujiet to no kontaktlīdzes. Nekad neatvienojiet ierīci, raujot aiz vada.
- Nelietojiet ierīci, ja tās vads vai kontaktdakša ir bojāta, kā arī ja ierīce nepareizi darbojas, ir nomesta zemē vai citā veidā bojāta. Atgrieziet ierīci pilnā komplektācijā tuvākajā autorizētajā servisa centrā pārbaudes, elektriskā vai mehāniskā remonta veikšanai vai noregulēšanai.
- Lietojot palīgierīces vai piederumus, kurus nav norādījis vai nepārdod ierīces ražotājs, var tikt izraisīts ugunsgrēks, elektrošoks vai gūti ievainojumi.
- Nepārbīlviņiet ierīci.
- Neļaujiet vadam karāties pār galda malu vai stūri un pieskarties karstām virsmām.
- Neskarīties pie karstām virsmām, lietojiet rokturus un pogas.
- Nelietojiet un nenovietojiet ierīces daļas uz karstām virsmām vai to tuvumā (piemēram, uz gāzes vai elektriskajiem degļiem vai sakarsētam krāsnim).
- Lietojiet vadu pareizi. Nekad nenesiet ierīci aiz vada un neraujiet aiz vada, lai atvienotu ierīci no elektrotilkla; tā vietā satveriet kontaktdakšu un izraujiet to no kontaktlīdzes.
- Lietojot pagarinātāju, pārliecinieties, ka tas ir pareizi ievilkts un piemērots šādai lietošanai.
- **Ierīce ir paredzēta tikai lietošanai mājāsaimniecībā.**
- Nemēģiniet pašrocīgi remontēt ierīci; nogādājiet to tuvākajā servisa centrā vai autorizētam servisa pārstāvim.
- Šo ierīci nedrīkst lietot personas (tai skaitā bērni) ar samazinātām fiziskajām, maņu orgānu un garīgajām spējām, vai pieredzes un zināšanu trūkumu, ja vien darbs nenotiek par viņu drošību atbildīgas personas uzraudzībā vai šīs personas ir saņēmušas instrukcijas attiecībā uz šīs ierīces lietošanu. Ir jāraugās, lai ar ierīci nerotātos bērni.
- **Uzmanīgi rīkojieties ar asiem asmeņiem, īpaši tos ņemot, iztukšojot trauku un tīrīšanas laikā.**
- Trokšņa līmenis: (Lc IEC) < 72 dB

Ierīce ir marķēta saskaņā ar Eiropas direktīvu 2002/96/EK par elektrisko un elektronisko iekārtu atkritumiem (EEIA). Šīs vadlīnijas ir elektrisko un elektronisko iekārtu atkritumu atgriešanas un otrreizējās pārstrādes sistēmas pamatā, kas ir spēkā visā Eiropā.

Darbs ar ierīci

Ierīce ir paredzēta majonēzes, gaļas mērču, piena kokteiļu, bērnu pārtikas sajaukšanai un sīpolu, ledus, apstrādātu augļu un dārzeņu sasmalcināšanai.

Uzmanību! Rokas blenderis nav piemērots kartupeļu biezeņu pagatavošanai.

- Pilnībā atīniet elektrības vadu.
- Pievienojiet ierīcei samaisīšanas palīgierīci (5).
- Pievienojiet elektrības vadu kontaktlīdzei.
- Ielieciet mērtraukā vai citā piemērotā traukā ēdienu.
- Satveriet blenderi un trauku. Lai ēdiens neizšļakstītos, vispirms ielieciet blendera asmeni ēdienā un pēc tam nospiediet ON (ieslēgšanas) pogu (2 vai 3).

Uzmanību! Pabeidzot darbu, vispirms izslēdziet blenderi un tad celiet to ārā no trauka.

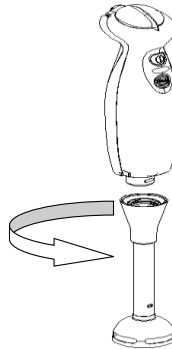

Universālais smalcinātājs

Paredzēts augu, sīpolu, augļu, dārzeņu, ledus, cieta siera un gaļas sasmalcināšanai.

Uzmanību! Pirms gaļas smalcināšanas izņemiet no tās cīpslas, skrimšļus un kaulaudus.

Universālais smalcinātājs nav piemērots kafijas pupiņu vai mārutku smalcināšanai.

- Novietojiet ierīci (6) uz līdzenas, stabilas darba virsmas un piespiediet to uz leju.
- Ievietojiet asmeni (7).
- Ielieciet mērtraukā ēdienu (8).
- Uzlieciet smalcinātajam pagarinājumu un grieziet to pretēji pulksteņrādītāja virzienam, līdz tas nofiksējas.

- Pievienojiet ierīci pagarinājumam un ierīces darbības laikā turiet to cieši piespiestu uz leju.
- Pievienojiet elektrības vadu elektrotīklam.
- Turiet ierīci un smalcinātāju un nospiediet starta pogu (2). Ar ātruma kontroles pogu regulējiet ātrumu vai nospiediet turbo režīma pogu.



PĀRTIKAS PRODUKTS	DAUDZUMS	SAGATAVOŠANAS METODE	APT. LAIKS
Sausas aprikozes	200 g	gabaliņi	10 sek.
Sviesta un medus maisījums	300 g sviesta	sviests izņemts no saldētavas (uzglabāts saldētavā min. 4 stundas)	5 sek.
	400 g medus	un sagriezts apt. 10-15 mm x 35-40 mm lielos gabaliņos, medus izņemts no ledusskapja (uzglabāts ledusskapī min. 1 dienu)	5 sek.
Mandeles	150 g	veselas	10 sek.
Cieti vārītas olas	2 olas	sagrieztas	3-5 sek.
Sīpols	100 g	sadalīts četrās daļās	3-6 sek.
Pētersīļi	saišķis	bez kātiņiem	3-5 sek.
Burkāni	150 g	sakapāti	5-10 sek.
Sausa maize	1 gabals	sakapāta	10 sek.

Putotāja lietošana

Pirms pievienojat putotāju motora blokam, pārliecinieties, ka blenderis ir atvienots no elektrotīkla. Ievietojiet putošanas uzgali (11) putotāja korpusā. Pieskrūvējiet sajaukšanas palīgierīci putotāja korpusam, griežot to pretēji pulksteņrādītāja kustības virzienam. Pievienojiet kontaktdakšu standarta kontaktligzdai. Ielieciet sajaukamās sastāvdaļas traukā. Nospiediet ON/OFF pogu. Ar ātruma kontroles pogu regulējiet ātrumu vai nospiediet turbo režīma pogu.

Putošanai jūs varat lietot komplektā iekļauto mērtrauku (12) vai jebkuru citu trauku.

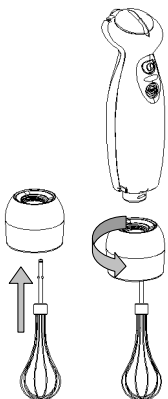

oficiālā atkritumu savākšanas punktā atreizējamai pārstrādei. Šādi rīkojoties, jūs palīdzat saudzēt vidi.

Garantija un serviss

Ja jums nepieciešama informācija vai ir kāda problēma, lūdzu, sazinieties ar „Gorenje” klientu servisu jūsu valstī (tā tālruna numuru jūs atradīsiet vispasaules garantijas informācijas lapā). Ja jūsu valstī nav šāda oficiālā klientu servisa, dodieties pie „Gorenje” dīlera vai sazinieties ar „Gorenje” sadzīves tehnikas servisa nodaļu.

Tikai personīgai lietošanai!
Mēs paturam tiesības veikt jebkādas modifikācijas!

Tīršana un apkope

Uzmanību! Neiegremdējiet ierīci ūdenī un nemazgājiet to trauku mazgājamajā mašīnā.

- Atvienojiet elektrības vadu no kontaktligzdas.
- Vispirms noslaukiet ierīci ar mitru, pēc tam ar sausu drāniņu.
- Mērtrauku var mazgāt trauku mazgāšanas ūdenī.
- Mazgājiet samaisīšanas palīgierīci trauku mazgājamajā mašīnā vai ar suku zem tekoša ūdens.
- Pēc mazgāšanas atstājiet to stateniski (ar asmeni uz augšu), lai notek ūdens un samaisīšanas palīgierīce nožūst.

Piezīme: Apstrādājot intensīvas krāsas dārzenus, piem., sarkanos kāpostus, plastmasas daļas var mainīt krāsu. Krāsu ir iespējams noņemt, noberžot iekrāsojušās vietas ar dažiem pilieniem cepamās eļļas.

Universālā smalcinātāja tīršana

Neiegremdējiet smalcinātāja piederumus ūdenī un nemazgājiet tos trauku mazgājamajā mašīnā.

- Atvienojiet elektrības vadu no elektrotīkla.
- Izņemiet universālo smalcinātāju no ierīces.
- Pagrieziet vāku pretēji pulksteņrādītāja kustības virzienam un noņemiet to.
- Turiet asmeni aiz plastmasas pagarinājuma un noņemiet to.

Smalcinātāju un asmeni var mazgāt trauku mazgājamajā mašīnā, taču vāka pagarinājumu noslaukiet tikai ar mitru drāniņu.

Vide

Kad ierīces darbmūžs ir beidzies, neizmest to parastajos sadzīves atkritumos, bet gan nodot to

GORENJE
VĒL JUMS DAUDZ PRIEKA,
LIETOJOT ŠO IERĪCI

Mēs saglabājam tiesības veikt izmaiņas!

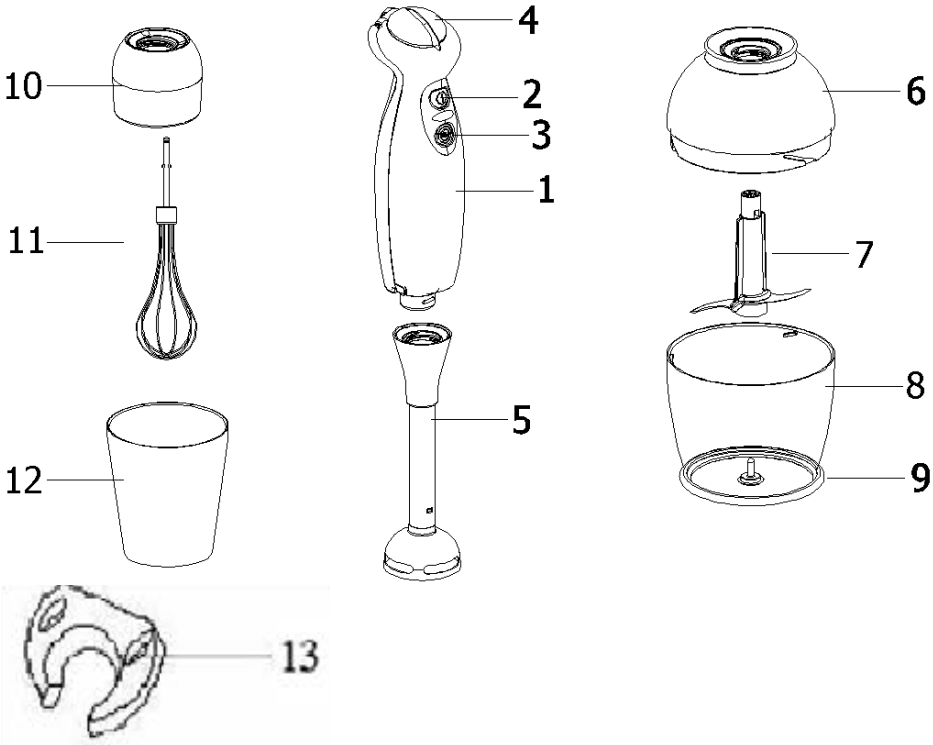

- 1 – Mootori korpus
- 2 – Pehme Sisse / Välja lülitamise nupp
- 3 – Pehme Turbo nupp
- 4 – Kiiruse lüliti
- 5 – Roostevabast terasest saumikser
- 6 – Tükeldaja mootori korpus
- 7 – Tükeldusterad
- 8 – Tükeldamise kauss
- 9 – Kausi kummirõngas
- 10 – Vispli korpus
- 11 – Vispel
- 12 – Peeker
- 13 – Seinakinnitus

Kuidas kasutada

See käsimikser on kasutamiseks koduses majapidamises ja pole ettenähtud tööstuslikuks kasutamiseks. Kasutage seda toiduainete töötlemiseks koduses majapidamises tavapäraistes kogustes.

Säilitage neid juhiseid kindlas kohas ja kasutava vahetumisel, andke need kaasa. Enne esmakordset kasutamist pühkige mikser üle niiske lapiga.

Olulised ettevaatusabinõud

Elektriliste seadmete kasutamisel järgige alati üldisi ohutusnõudeid, samuti alljärgnevat, et vältida tuleohtu, elektrilööki ja/või personaalseid vigastusi:

- **Lugege kogu juhend tähelepanelikult läbi.**
- Et ära hoida elektrilööki, **ÄRGE KASTKE SEADET, TOITEJUHTET** või **TOITEJUHTME PISTIKUT** vette ega mõnesse muusse vedelikku.
- Puhastamiseks pühkige korpust väljas niiske lapiga.

Võimsus: 700 W max
 Pinge: 230 V
 Sagedus: 50 Hz

- Olge eriti tähelepanelik, kui seadme kasutamise ajal on läheduses lapsed. Ärge jätke kunagi seadet töötamise ajal järelvalveta.
- Lülitage seade alati välja ja eemaldage vooluvõrgust, kui Te ei kasuta enam seda, enne tarvikute kinnitamist või eemaldamist, samuti enne seadme puhastamist. Toitejuhtme vooluvõrgust eemaldamiseks tõmmake toitejuhtme pistikust. Mitte kunagi ärge tõmmake juhtmest.
- Ärge kasutage seadet, kui selle toitejuhe või pistik on vigane, kui esineb talitlushäireid või seade on maha kukkunud või muul viisil vigastatud. Pöörduge seadmega lähimasse teenindustöökotta seadme katsetamiseks, parandamiseks või häälestamiseks.
- Muude, kui seadmega kaasasolevate kinnituste või lisatarvikute, kasutamine võib põhjustada tuleohtu, elektrilööki või personaalseid vigastusi.
- Ärge koormake seadet üle.
- Ärge laske toitejuhtmel rippuda üle lauaservade või puutuda vastu tuliseid pindasid.
- Vältige kuumade pindade puutumist, kasutage käepidemeid ja linke.
- Ärge kasutage seadet või asetage seadme osasid mingite kuumade pindade lähedusse (näiteks gaasi- või elektripliit või kuum ahi).
- Ärge keerake toitejuhet rulli. Ärge kunagi tõstke seadet toitejuhtmest, toitejuhtme voolu võrgust eemaldamiseks võtke alati kinni toitejuhtme pistikust.
- Pikendusjuhtme kasutamisel kontrollige selle korrektset ühendamist ja pingele vastavust.
- **See toode on ette nähtud kasutamiseks ainult koduses majapidamises.**
- Ärge proovige seadet iseseisvalt parandada, viige see remondiks lähimasse volitatud teenindustöökotta.
- See seade pole ette nähtud kasutamiseks nõrgenenud psüühikaga, mootorikaga, vaimse puudega, ebapiisava kogemuse või teadmiseiga isikute poolt (kaasaarvatud lapsed), kui nad just ei kasuta seadet järelvalve all või on saanud täiendavaid instruktsioone nende ohutuse eest vastutava isiku poolt. Tuleb jälgida, et lapsed seadmega ei mängiks.
- **Eriti ettevaatlik olge teravate lõiketeradega nende eemaldamisel ja anuma tühjendamisel, samuti puhastamise käigus.**
- Müratase: < 72 dB (A)

See seade on markeeritud vastavalt Euroopa direktiivile 2002/96/EC kasutatud elektriliste ja elektrooniliste seadmete kogumise nõuetele (WEEE). See on üleeuroopaline raamleping kasutatud elektriliste ja elektrooniliste seadmete kogumisest ja taaskäitlusest.

Seadme kasutamine

Seda seadet saab kasutada majoneesi, kastmete, kokteilide, lastetoitude segamiseks ning sibulate, jää, kúpsutatud puu- ja juurviljade tükeldamiseks.

Hoiautus! Käsimikser pole sobiv kartulipüree valmistamiseks.

- Kerige toitejuhe lõpuni lahti.
- Kinnitage saumikser seadmega (5).
- Ühendage toitejuhe seinakontakti.
- Pange toiduained peekrisse või muusse sobivasse anumasse.
- Haarake kinni nii mikserist kui ka anumast. Pritsimise vältimiseks pange saumikseri labad toidusse ja alles seejärel vajutage SISSE lülitamise nupule (2 või 3).

Hoiautus! Kui olete lõpetanud, lülitage esmalt seade välja ja seejärel tõstke see anumast välja.

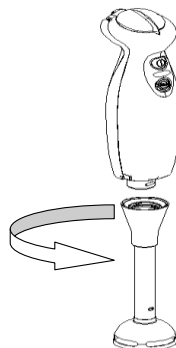

Universaalne lõikur

Seda saab kasutada maitserohelise, sibulate, puuvilja, juurvilja, jää, kõva juustu ja liha tükeldamiseks.

Hoiautus! Enne liha tükeldamist eemaldage sellelt kõõlused, kõhred ja luud. Universaalne lõikur ei sobi kohviubade või mädarõika purustamiseks.

- Asetage seade (6) tasasele, kindlale tööpinnale ja vajutage seda allapoole.
- Kinnitage lõiketerad (7).
- Asetage toiduained anumasse (8).
- Asetage tükeldaja mootori korpus lõikuri peale ja keerake seda päripäeva, kuni seade hakkab tööle.
- Ühendage põhiseade tükeldaja korpusega ja hoidke seda kindlalt allavajutatuna kogu kasutamise aja.
- Ühendage toitejuhe seinakontakti.
- Hoidke kinni seadmest ja lõikurist ning vajutage startnupule (2). Kiiruse lüliti abil valige soovitud kiirus või vajutage turbo nupule.

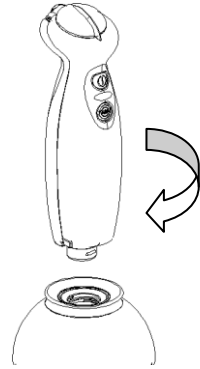
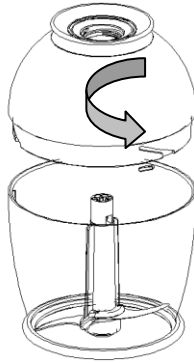
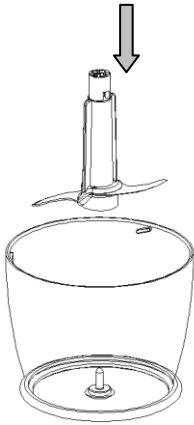

Toiduaine	Kogus	Valmistamise viis	Ligikaudne aeg
Kuivatatud aprikoosid	200 g	tükki	10 sek
Või ja mee segu	300g võid	või sügavkülmast välja võetult (peab olema eelnevalt sügavkülmas min.4 tundi)	5 sek
	400g mett	ja tükeldatud umbes 10-15mm x 35-40mm suurusteks tükkideks, mesi külmikust võetud välja (eelnevalt hoitud min.1 päev)	5 sek
Mandlid	150 g	tervelt	10 sek
Kõvakskee-detud muna	2 muna	löigatud	3-5 sek
Sibul	100 g	neljaks löigatud	3-6 sek
Petersell	kimp	ilma varteta	3-5 sek
Porgandid	150 g	tükeldatud	5-10 sek
Saiakuivik	1 viil	tükeldatud	10 sek

Vispli kasutamine

Enne vispli korpusega ühendamist kontrollige, et seade on välja lülitatud ja vooluvõrgust eemaldatud. Pange vispel (11) tugevasti vispli korpuse (10) külge. Keerake vispli korpus põhiseadme külge, keerates seda päripäeva. Ühendage toitepistik seinakontakti. Asetage segatavad koostisosad anumasse. Vajutage sisse/välja lülitamise nupule. Kiiruse lüliti abil valige soovitud kiirus või vajutage turbo nupule. Vahustamiseks võite kasutada peekrit (12) või mõnda muud anumat.

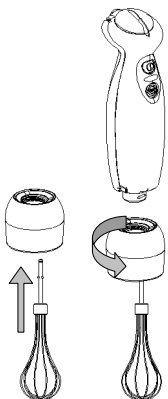

Gorenje Klienditeeninduskeskusesse (leiate selle telefoninumbril ülemaailmsest garantiibrošüürist). Kui Teie asukohamaal puudub Klienditeeninduskeskus, pöörduge oma kohaliku Gorenje edasimüüja poole või võtke ühendust Gorenje kodumasinate teeninduskeskusega.

Ainult eratarbimiseks!

Puhastamine ja hooldamine

Hoiatus! Ärge kastke seadet vett ja ärge peske seda nõudepesumasinas.

- Eemaldage seadme toitejuhe seinakontaktist.
- Pühkige seadet esmalt niiske lapiga ja seejärel kuiva lapiga.
- Peekrit võib pesta nõudepesumasinas.
- Peske saumikser nõudepesumasinas või käsitsi voolava vee all, kasutades selleks nõudepesuharja.
- Peale pesemist jätke see kuivaks nõrgumiseks püstiselt seisma (lõiketerad ülespoole).

Märkus: Tugeva värvainega juurviljade töötlemisel, nt peet, võivad plastikosad värvuda. Selle saab eemaldada, kui hõõrute neid pindasid mõne tilga toiduõliga.

Universaalse lõikuri puhastamine

Ärge kastke seadet vett ja ärge peske seda nõudepesumasinas.

- Eemaldage seadme toitejuhe seinakontaktist.
- Vabastage seade lisatarvikutest.
- Keerake kaant vastupäeva ja eemaldage see.
- Võtke kinni lõiketerade plastikpikendusest ja eemaldage lõiketerad.

Lõikurit ja lõiketerasid võib pesta nõudepesumasinas, kuid lõikuri korpust tohib pühkida vaid niiske lapiga.

Keskond

Ärge visake oma töötamise lõpetanud seadet tavalise kodumajapidamise prügi hulka, vaid viige see jäätmekogumispunkti. Sellega aitate kaitsta keskkonda.

Garantii & hooldus

Kui vajate informatsiooni või Teil on tekkinud probleem, siis palun pöörduge oma asukohamaa

**GORENJE
SOOVIME TEILE SEADME
KASUTAMISEL PALJU ELAMUSI**

**Me säilitame õiguse teha mistahes
muudatusi!**

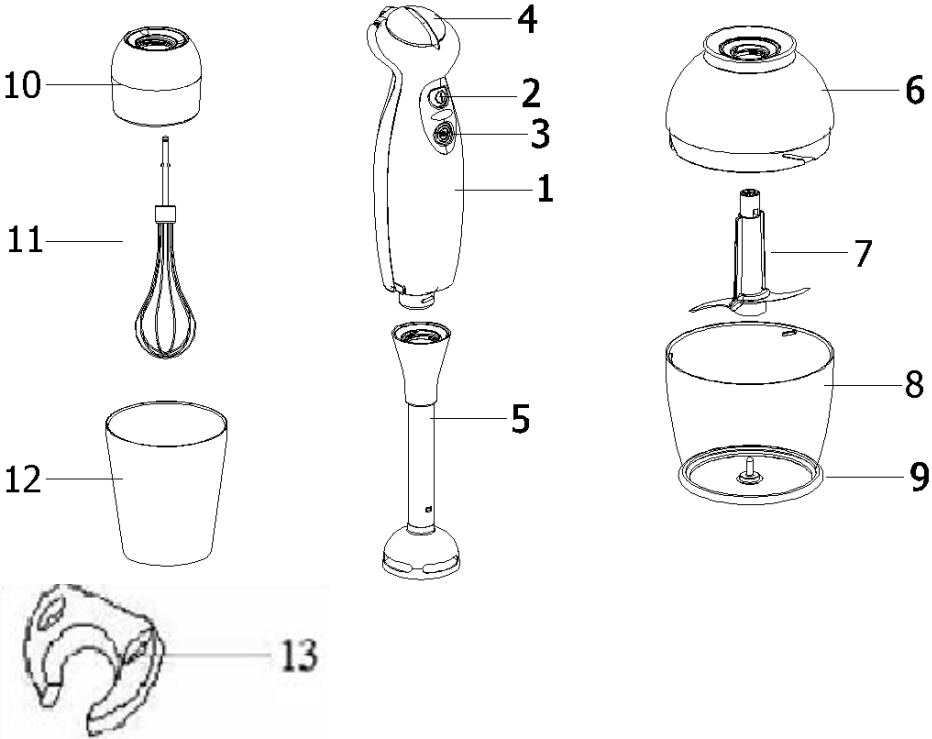

- 1 – Motordel
- 2 – Soft touch tænd/sluk-knap
- 3 – Softtouch turboknap
- 4 – Hastighedsvælger
- 5 – Blenderstav i rustfrit stål
- 6 – Hakkeenhed
- 7 – Hakkeknive
- 8 – Skål
- 9 – Gummiring til skål
- 10 – Piskeroverdel
- 11 – Piskeris
- 12 – Bæger
- 13 – Vægholder

Brug

Denne stavblender er et husholdningsapparat og er kun beregnet til brug i private husstande. Brug den til behandling af madvarer i normale mængder til en husholdning.

Gem betjeningsvejledningen et sikkert sted, og videregiv den, hvis du sælger apparatet. Før du tager blenderen i brug første gang, skal du tørre den af med en fugtig klud.

Vigtige sikkerhedsforskrifter

Når du bruger elektriske apparater, skal du for at formindske risiko for brand, elektrisk stød og/eller personskade, altid overholde de grundlæggende sikkerhedsforskrifter, herunder følgende:

- **Læs alle instruktioner grundigt, også selv om du kender apparatet.**
- Beskyt dig mod risikoen for at få elektrisk stød ved IKKE AT DYPPE hverken apparat, ledning eller stik i vand eller anden væske.
- Rengør apparatet ved at tørre det af udvendigt med en fugtig klud.

Effekt: Maks. 700 W
 Spænding: 230 V
 Frekvens: 50 Hz

Dette apparat er mærket i henhold til EU-direktiv 2002/96/EØF om Affald fra elektriske og elektroniske produkter (WEEE). Disse retningslinjer udgør rammerne for en fælles europæisk garanti for returnering og genbrug af affald fra elektrisk og elektronisk udstyr.

Brug

Apparatet kan bruges til at lave mayonnaise med, til at blande sovs, shakes og smoothies, babymad og til hakning af løg, kogte frugter og grøntsager samt knusning af is.

Forsigtig! En stavblender egner sig ikke til at lave kartoffelmos med.

- Rul ledningen helt ud.
- Sæt blenderstaven i holderen i apparatet (5).
- Sæt stikket i stikkontakten.
- Kom maden i bæggeret eller i en anden passende skål.
- Tag fat om både stavblenderen og skålen. For at undgå at det sprøjter, skal du først tænde for stavblenderen på knapperne (2 eller), når knivene er i maden.

Forsigtig! Når du er færdig, skal du slukke for blenderen, før du løfter den op af skålen.

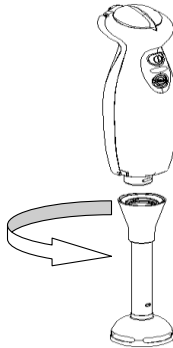

- Du skal være ekstra opmærksom, når du bruger apparatet i nærheden af børn. Efterlad aldrig apparatet uden opsyn, når det er i brug.
- Sluk og tag stikket ud af stikkontakten, når apparatet ikke er i brug, før tilbehør sættes på eller fjernes, samt før rengøring. Stikket tages ud ved at holde om stikket og trække det ud af kontakten. Træk aldrig i ledningen.
- Anvend aldrig et apparat, hvis ledning eller stik er beskadiget, eller efter at det ikke har fungeret rigtigt eller er faldet på gulvet eller beskadiget på nogen måde. Tag det komplette udstyr til en autoriseret reparatør for at få det set efter, for reparation på elektriske eller mekaniske dele, eller for justering.
- Brug af tilbehør eller andre dele, som ikke er anbefalet eller solgt af producenten af dette apparat, kan forårsage brand, elektrisk stød eller personskade.
- Overfyld ikke apparatet.
- Lad ikke ledningen hænge ud over kanten af et bord eller skranke eller komme i kontakt med en varm overflade.
- Undgå at røre ved varme flader; brug håndtag og knapper.
- Undgå at bruge eller lægge nogen del af dette apparat på eller nær en varm flade (for eksempel et gasblus, en kogeplade eller i en opvarmet ovn).
- Pas godt på ledningen. Bær aldrig apparatet i ledningen, og ryk ikke i den for at tage stikket ud af stikkontakten. Tag i stedet fat om stikket, og træk det ud af kontakten.
- Hvis du bruger en forlængerledning sammen med apparatet, skal du være sikker på, at denne er korrekt forbundet og er korrekt til brugen.
- **Dette produkt er kun beregnet til brug i private husholdninger.**
- Dette apparat er ikke beregnet til at blive brugt af personer (herunder børn) med nedsatte fysiske og mentale evner, nedsat følesans eller manglende erfaring og viden, medmindre de er blevet vejledt eller instrueret i apparatets anvendelse af en person, der er ansvarlig for deres sikkerhed. Apparatet bør holdes uden for børns rækkevidde for at sikre, at de ikke kan komme til at lege med det.
- Forsøg ikke at reparere apparatet selv, men overlad al reparation til en autoriseret reparatør.
- Behandl skarpe knive forsigtigt, især når du fjerner dem eller tømmer beholderen, samt ved rengøring.
- Lydniveau < 72 dB

Universalhakker

Universalhakkeren bruges til hakning af urter, løg, frugt, grøntsager, hård ost og kød samt knusning af is.

Forsigtig! Før kødet hakkes, skal sener, brusk og ben fjernes. Universalhakkeren er ikke egnet til maling af kaffebønner eller til peberrod.

- Placer apparatet (6) på en jævn og stabil bordflade og pres den nedad.
- Sæt kniven i (7).

- Kom maden i bægeret (8).
- Sæt overbygningen oven på hakkeren, og drej den med uret, indtil den tager fat.
- Sæt apparatet sammen med overbygningen, og hold den presset hårdt ned, mens du bruger apparatet.
- Sæt stikket i stikkontakten.
- Hold fat om apparatet og universalhakkeren, og tryk på startknappen (2). Indstil hastigheden med hastighedsvælgeren, eller tryk på turboknappen.

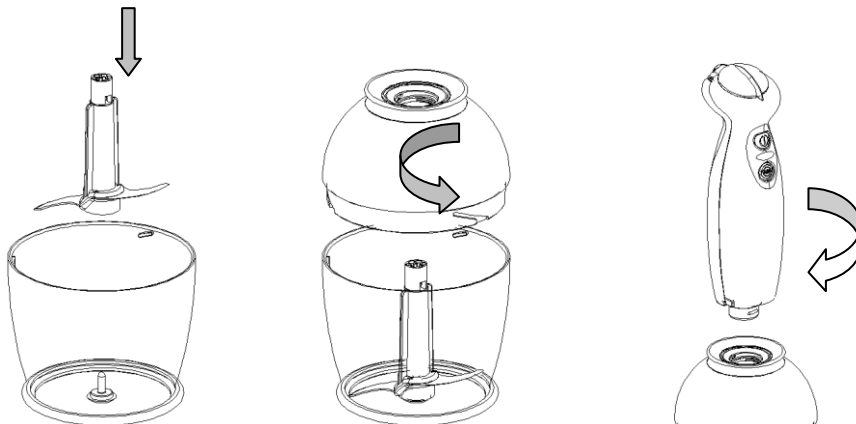

MADVARE	MÆNGDE	TILBEREDNINGSMETODE	CA. TID
Tørrede abrikoser	200 g	stykker	10 sek.
Smør og honning	300 g smør	smør fra fryseren (efter at have været i fryseren i mindst 4 timer)	5 sek.
blanding	400 g honning	og skåret i stykker på ca. 10-15 mm x 35-40 mm samt honning direkte fra køleskabet (efter min. 1 dag)	5 sek.
Mandler	150 g	hele	10 sek.
Hårdkogte æg	2 æg	skåret ud	3-5 sek.
Løg	100 g	i kvarte	3-6 sek.
Persille	bundt	uden stilk	3-5 sek.
Gulerødder	150 g	i stykker	5-10 sek.
Tørt brød	1 stykke	i stykker	10 sek.

Brug af piskeren

Før piskeriset sættes i motordelen, skal du sikre dig, at stavblenderen ikke er tilsluttet stikkontakten. Sæt piskeriset (11) i, så piskeroverdelen griber om det (10). Skru piskeenheden fast til motordelen ved at dreje det mod uret. Sæt stikket i stikkontakten. Kom ingredienserne i skålen. Tryk på tænd/sluk knappen. Indstil hastigheden med hastighedsvælgeren, eller tryk på turbo-knappen. Du kan bruge bægeret (12), eller piske i en anden skål.

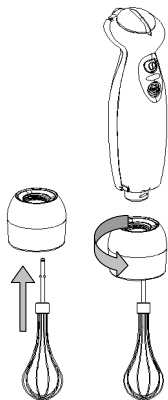

Rengøring og vedligehold

Forsigtig! Kom ikke apparatet ned i vand, og vask det ikke i opvaskemaskinen.

- Træk stikket ud af stikkontakten.
- Tør først apparatet af med en fugtig klud, og derefter med en tør klud.
- Bægeret kan vaskes i opvaskemaskinen.
- Blenderstaven kan vaskes i opvaskemaskinen eller i hånden med en børste under rindende vand.
- Lad den stå og tørre (med kniven opad), så den drypper tør, efter du har vasket den.

Bemærk: Hvis du tilbereder grøntsager med kraftig farve (f.eks. rødkål), kan plastdelene misfarves. Misfarvningen kan fjernes ved at gnubbe på fladen med nogle dråber madolie.

Rengøring af universalhakkeren

Kom ikke hakkeren ned i vand, og vask den ikke i opvaskemaskinen.

- Træk stikket ud af stikkontakten.
- Løft apparatet af universalhakkeren.
- Drej hakkeenheden mod uret, og tag den af.
- Hold ved kniven på plaststangen, og tag den af. Bægeret og kniven kan vaskes i opvaskemaskinen, mens hakkeenheden kun må tørres af med en fugtig klud.

Miljø

Når apparatet er udtjent, må det ikke bortskaffes sammen med det almindelige husholdningsaffald. Indlever det i stedet til genvinding på din lokale genbrugsstation. På den måde er du med til at passe på miljøet.

Garanti og service

Hvis du ønsker information om eller har et problem med dit apparat, kan du kontakte Gorenjes kundecenter i dit land (du finder telefonnummeret i det globale garantihæfte). Hvis der ikke er et kundecenter i dit land, skal du kontakte din lokale Gorenje-forhandler eller Gorenjes servicenetværk. **Kun til privat brug!**

**GORENJE
ØNSKER DIG RIGTIG GOD
FORNØJELSE MED BRUGEN AF
DETTE APPARAT**

**Vi forbeholder os ret til at foretage
ændringer!**

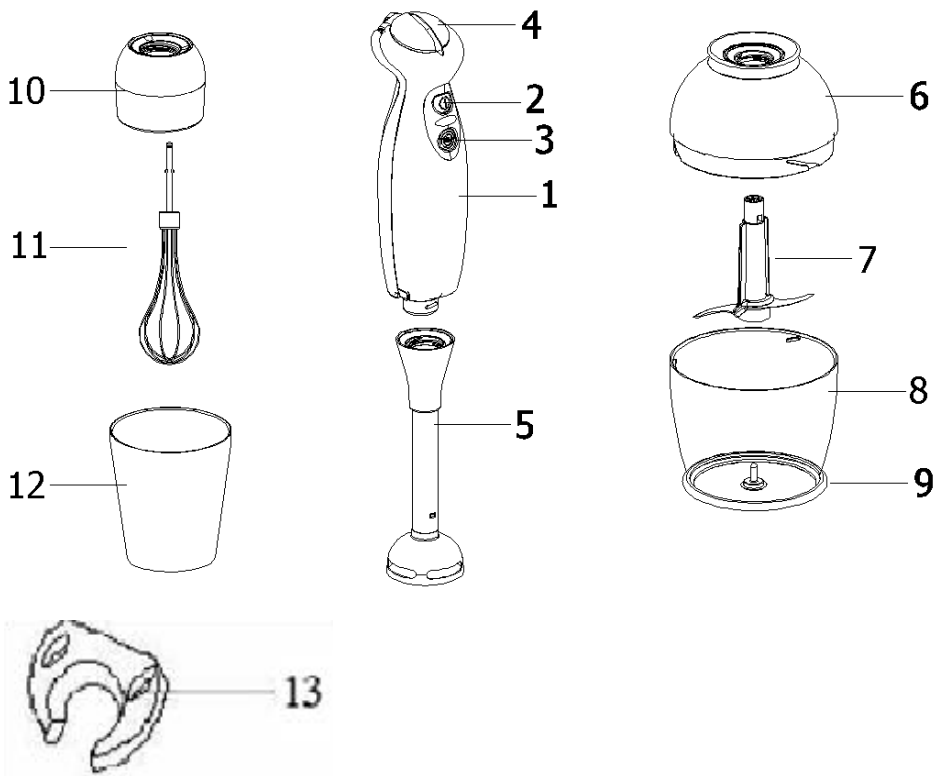

- 1 – Motorenhet
- 2 – Mjuk på/av-knapp
- 3 – Mjuk Turbo-knapp
- 4 – Omkopplare för hastighetskontroll
- 5 – Blendertillsats av rostfritt stål
- 6 – Hackenhet
- 7 – Hackblad
- 8 – Hackskål
- 9 – Gummiring till skål
- 10 – Vispenhet
- 11 – Visp
- 12 – Bägare
- 13 – Vägghmontering

Användning

Denna stavmixer är en hushållsapparat som inte är avsedd för kommersiell användning. Apparaten ska användas för beredning av livsmedel i de mängder som är typiska för ett hushåll. Förvara denna bruksanvisning på ett säkert ställe och låt den följa med ifall apparaten skulle byta ägare. Före första användningstillfället, torka av stavmixern med en fuktig trasa.

Viktiga säkerhetsåtgärder

När man använder elektriska apparater måste man, för att minska risken för brand, elstöt och/eller personskadans, alltid följa grundläggande säkerhetsföreskrifterna, däribland följande:

- Läs noga igenom hela bruksanvisningen, även om du har använt sådana här apparater förut.
- Som skydd mot risken för elstöt, SÄNK INTE NER apparat, sladd eller kontakt i vatten eller annan vätska.

Effekt: 700 W max.
 Spänning: 230 V
 Frekvens: 50 Hz

Denna apparat är märkt enligt EU-direktiv 2002/96/EC för avfallshantering av elektrisk och elektronisk utrustning (WEEE). Denna riktlinje utgör ramen i ett europeiskt program för återlämning och återvinning av uttjänt elektrisk och elektronisk utrustning.

Använda apparaten

Apparaten är avsedd för blandning av majonnäs, sås, milkshake, barnmat samt för att hacka lök, kokta frukter och grönsaker.

Varning! Stavmixern lämpar sig inte för att göra potatismos.

- Rulla ut sladden helt.
- Sätt fast mixerdelen på apparaten (5).
- Anslut strömsladden till ett eluttag.
- Placera mat i bägaren eller annat lämpligt kärl.
- Håll i både stavmixer och skål. Undvik stank genom att först stoppa ner stavmixern i maten och sedan trycka på ON-knappen (2 eller 3).

Varning! När du är färdig, stäng först av stavmixern och lyft sedan upp den ur skålen.

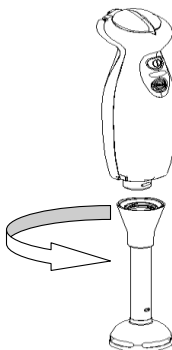

- Du rengör apparaten genom att torka av dess utsida med en fuktig trasa.
- Noga övervakning är nödvändig när apparaten används nära barn. Lämna aldrig apparaten utan tillsyn medan den är igång.
- Stäng av apparaten och koppla bort den från eluttaget när den inte används, före montering eller tagning av delar samt före rengöring. Håll i kontakten när du ska koppla bort apparaten från eluttaget. Dra aldrig i sladden.
- Använd inte apparaten med skadad sladd eller kontakt, eller efter det att apparaten fungerar bristfälligt, har tappats i golvet eller skadats på annat sätt. Lämna in hela apparaten på närmaste auktoriserade serviceverkstad för undersökning, elektrisk reparation, mekanisk reparation eller justering.
- Användning av tillsatser eller tillbehör som inte rekommenderas eller säljs av apparatens tillverkare, kan leda till brand, elstöt eller personskada.
- Överfyll inte apparaten.
- Låt inte sladden hänga över kanten på ett bord eller en diskbänk, eller komma i kontakt med heta ytor.
- Undvik heta ytor, använd handtag och omkopplare.
- Använd inte och placera inte någon del av denna apparat på eller nära en het yta (t.ex. en gas- eller elektrisk spis, eller i en varm ugn).
- Bruka inte våld mot sladden. Bär aldrig apparaten i sladden. Dra inte i sladden när du ska koppla bort apparaten från eluttaget, utan håll i själva kontakten.
- Om du använder en förlängningssladd till apparaten, kontrollera att förlängningssladden är rätt dragen och märkt för denna användning.
- **Produkten är endast avsedd för hushållsbruk.**
- Försök inte reparera apparaten själv. Lämna in den till närmaste servicecenter eller auktoriserade servicetekniker för reparation.
- Apparaten är inte avsedd för användning av personer (inklusive barn) med olika funktionshinder, eller av personer som inte har kunskap om hur apparaten används, om de inte övervakas eller får instruktioner angående användning av apparaten av en person som är ansvarig för deras säkerhet. Små barn ska övervakas så att de inte kan leka med apparaten.
- **Hantera särskilt de vassa knivbladen försiktigt under borttagning, tömning av behållare samt rengöring.**
- Ljudnivå: < 72 dB

Universalhackare

Används för att hacka örter, lök, frukt, grönsaker, is, hårdost och kött.

Varning! Innan du hackar kött, avlägsna först alla senor, hinnor och benvävnad. Universalhackaren lämpar sig inte för att hacka kaffeböner eller pepparrot.

- Placera apparaten (6) på ett plant, stadigt arbetsunderlag och tryck den neråt.
- För in bladet (7).

- Lägg mat i bågaren (8).
- Placera förlängningsdelen över hackaren och vrid den motsols tills den låses fast.
- Anslut apparaten till förlängningsdelen och tryck den stadigt neråt under användning.
- Anslut strömsladden till ett eluttag.
- Håll fast apparat och hackare och tryck på startknappen (2). Använd omkopplaren för hastighetskontroll för att välja hastighet eller tryck på turbo-knappen.

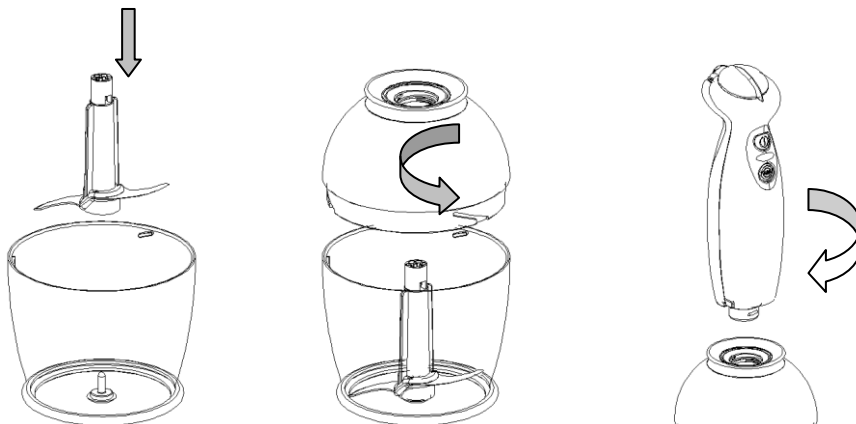

LIVSMEDEL	MÄNGD	BEREDNINGSMETOD	UNG. TID
Torkade aprikoser	200 g	Bitar	10 sek
Smör- och honungs-	300 g smör	Smör från frysen (ska förvaras i frys i minst 4 timmar	5 sek
blandning	400 g honung	och skäras i circa 10-15 mm x 35-40 mm bitar. Honung från kylan (ska förvaras i kylskåp minst 1 dag)	5 sek
Mandlar	150 g	Hela	10 sek
Hårdkokta ägg	2 ägg	Sönderskurna	3-5 sek
Lök	100 g	Fyrdelad	3-6 sek
Persilja	Knippe	Utan stjälkar	3-5 sek
Morötter	150 g	Hackade	5-10 sek
Torr bröd	1 st.	Hackat	10 sek

Använda visp

Innan du monterar vispen på motorenheten, kontrollera att apparaten är bortkopplad från eluttaget. Sätt in vispen (11) genom att fatta tag i stavmixerns stomme (10). Skruva fast vispenheten på stommen genom att vrida motsols. Sätt in kontakten i ett vanligt eluttag. Placera de ingredienser som ska mixas i skålen. Tryck på på/av-knappen. Använd omkopplaren för hastighetskontroll för att välja hastighet eller tryck på turbo-knappen.

Du kan använda bågaren (12) eller ett annat kärl för vispning.

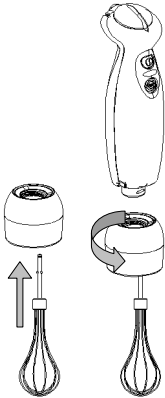

Rengöring och underhåll

Varning! Sänk inte ner apparaten i vatten. Diska inte apparaten i diskmaskin.

- Koppla bort strömsladden från eluttaget.
- Torka först av apparaten med en fuktig trasa, och därefter med en torr.
- Bågaren kan diskas i maskin.
- Diska mixerenheten i diskmaskin eller för hand med en diskborste under rinnande vatten.
- Efter diskningen ska mixerenheten ställas upprikt (med bladet uppåt) för att droppa av och torka.

Obs: Under mixning av grönsaker med stark färg, t.ex. rödbetor, kan plastdelarna missfärgas. Missfärgningar kan fås bort genom att man gnuggar ytan med några få droppar matolja.

Rengöring av universalhackaren

Sänk inte ner hackaren i vatten. Diska inte hackaren i diskmaskin.

- Koppla bort strömsladden från eluttaget.
 - Frigör tillsatsen från apparaten.
 - Vrid locket motsols och ta av det.
 - Håll i bladets förlängningsdel och ta av det.
- Hackare och blad kan diskas i maskin, men lockförlängningen ska endast torkas av med en fuktig trasa.

Miljö

Släng inte apparaten tillsammans med normalt hushållsavfall när den är uttjänt, utan lämna in den hos en offentlig återvinningscentral. Genom att göra detta hjälper du till att bevara miljön.

Garanti & service

Om du behöver information eller har ett problem, kontakta Gorenje-kundcenter i ditt land (du hittar telefonnumret i det världsomfattande garantibladet). Om det inte finns ett kundcenter i ditt land, vänd dig till din lokala Gorenje-återförsäljare eller kontakta serviceavdelningen för lokala Gorenje-apparater.

Enbart för hushållsbruk!

GORENJE
VI ÖNSKAR DIG MYCKET NÖJE NÄR
DU ANVÄNDER DIN APPARAT!

Vi förbehåller oss rätten att göra
eventuella modifieringar!

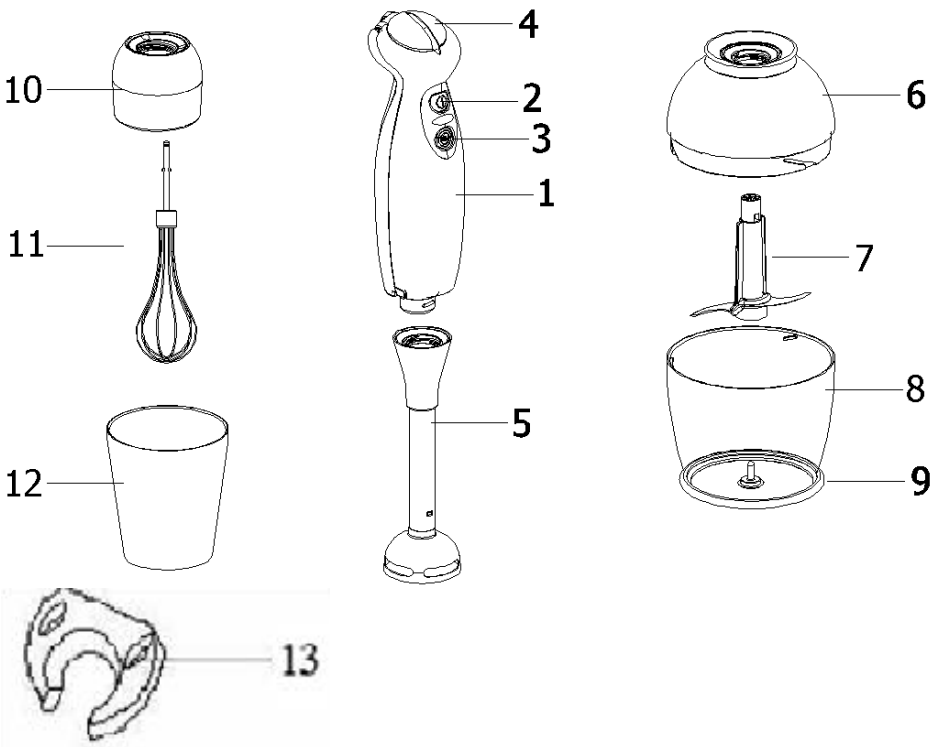

- 1 – Motorchassisenhet
- 2 – Softtast på / av-knapp
- 3 – Myktast turbo-knapp
- 4 – Hastighetsbryter
- 5 – Blandertilbehør av rustfritt stål
- 6 – Hakkerenhet
- 7 – Hakkekniv
- 8 – Hakkebolle
- 9 – Bollegummiring
- 10 – Visperhoveddel
- 11 – Visp
- 12 – Beger
- 13 – Veggmontering

Hvordan bruke

Denne håndmikseren er et husholdningsapparat og er ikke beregnet på kommersiell bruk. Brukes til behandling av mat i de vanlige mengdene til hjemmebruk.

Oppbevar disse instruksjonene på et trygt sted og før dem videre i tilfelle apparatet får nye eiere. Før førstegangsbruk, tørk av håndtaket på blanderen med en fuktig klut.

Viktige sikkerhetsregler

Når du bruker elektriske apparater, skal du alltid følge grunnleggende sikkerhetsregler, inkludert følgende, for å redusere risikoen for brann, elektrisk støt og/eller personskaade:

- Les godt gjennom alle instruksjoner, selv om du er kjent med apparatet.
- For å beskytte mot risikoen for elektrisk støt, IKKE SENK apparatet, ledningssettet eller støpselet i vann eller annen væske.

Effekt: 700 W maks
 Spenning: 230 V
 Frekvens: 50 Hz

Denne retningslinjen er rammeverket for en europeisk validitet av retur og resirkulering av elektrisk og elektronisk avfall.

- Tørk av utvendig med en fuktig klut for å rengjøre.
- Nært tilsyn forutsettes når apparatet brukes i nærheten av barn. La aldri et apparat stå uten tilsyn når det er i bruk.
- Slå av og trekk ut støpselet fra strømuttaket når apparatet ikke er i bruk før deler monteres eller demonteres og før rengjøring. For å trekke ut kontakten, ta tak i støpselet og trekk ut fra strømuttaket. Trekk aldri i ledningen.
- Ikke bruk noe apparat med skadet ledning eller støpsel, eller etter at apparatet ikke fungerer som det skal eller slippes eller skades på noen måte. Send det monterte apparatet tilbake til det nærmeste autoriserte serviceverkstedet for elektrisk reparasjon, mekanisk reparasjon eller justering.
- Bruk av tilbehør eller tilleggsutstyr som ikke anbefales eller selges av denne produsenten kan føre til brann, elektrisk støt eller personskafe.
- Ikke ha i for mye.
- Ikke la ledningen henge over kanten av bordet eller benken, eller komme i kontakt med en varm flate.
- Unngå å berøre varme flater. Bruk håndtak og brytere.
- Ikke bruk eller legg noen del av dette apparatet på eller i nærheten av en varm overflate (for eksempel gass- eller elektrisk brenner, eller i en oppvarmet ovn).
- Ikke utsett ledningen for feilaktig bruk. Bær aldri utstyret i ledningen eller trekk i den for å trekke ut kontakten. Ta heller tak i støpselet og trekk det ut for å kople fra.
- Når du bruker skjøteledning med apparatet, pass på at den er riktig koplet og merket til bruken.
- Dette produktet er beregnet kun til husholdningsbruk.
- Ikke prøv å reparere apparatet selv. Ta det heller med til nærmeste servicesenter eller autoriserte serviceagent for reparasjon.
- Dette apparatet er ikke tiltenkt bruk av personer (inkludert barn) som har nedsatt sanseevne eller fysisk eller psykisk funksjonsevne, eller personer som ikke har erfaring eller kunnskap, unntatt hvis de får tilsyn eller instruksjoner om bruk av apparatet av en person som er ansvarlig for sikkerheten. Pass på at barn er under tilsyn, slik at de ikke leker med apparatet.
- Støynivå: < 72 dB
- **Håndter de skarpe bladene forsiktig, spesielt når du tar dem ut og tømmer beholderen og under rengjøring.**

Dette apparatet er merket i henhold til europeisk direktiv 2002/96/EC om elektrisk og elektronisk avfall (WEEE).

Håndtere apparatet

Apparatet brukes til å blande majones, saus, shakes, babymat, og til å hakke løk, is, kokt frukt og grønnsaker.

Forsiktig! Håndmikseren er ikke egnet for å tilberede potetmos.

- Trekk strømledningen helt ut.
- Fest blanderenheten til apparatet (5).
- Plugg strømledningen inn i nettuttaket.
- Ha mat i beholderen eller en annen egnet bolle.
- Ta tak i både blenderen og bollen. For å forhindre sprutning, dypp først blenderkniven i maten og trykk deretter på ON-knappen (2 eller 3).

Forsiktig! Når du er ferdig, slå først av blenderen og løft den deretter fra bollen.

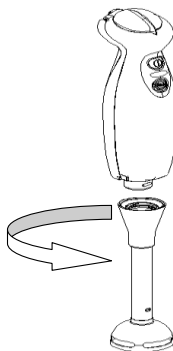

Universal hakker

Den brukes til å hakke urter, løk, frukt, grønnsaker, is, hard ost og kjøtt.

Forsiktig! Fjern sener, brus og ben før du hakker kjøtt. Den universale hakkeren er ikke egnet for å hakke kaffebønner eller pepperrot.

- Sett apparatet (6) på en flat, solid arbeidsbenk og trykk ned.
- Sett inn kniven (7).
- Ha mat i beholderen (8).
- Legg forlengeren over hakkeren og dreii den med urviseren til den kobles til.
- Kople apparatet til forlengeren og hold den nede under bruk.
- Plugg strømledningen inn i nettuttaket.
- Hold i apparatet og hakkeren og trykk på startknappen (2). Bruk hastighetsbryteren for å velge hastighet eller trykk på turboknappen.

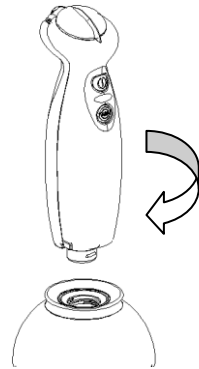
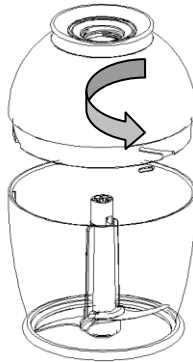
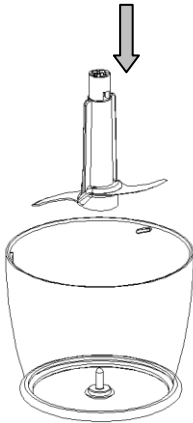

MATVARE	MENGDE	TILBEREDNINGSMETODE	CA.-TID
Tørre aprikoser	200 g	biter	10 sek.
Smør og honning	300 g smør	smør hentet fra fryseren (skal oppbevares i fryseren i minst 4 timer.	5 sek.
blanding	400 g honning	og skjær i biter på ca. 10-15 mm x 35-40 mm honning hentet fra kjøleskap (skal oppbevares i minst 1 dag)	5 sek.
Mandler	150 g	hel	10 sek.
Hardkokte egg	2 egg	skjære opp	3-5 sek.
Løk	100 g	kvartert	3-6 sek.
Persille	bunt	uten stilker	3-5 sek.
Gulrøtter	150 g	hakket	5-10 sek.
Tørt brød	1 stk.	hakket	10 sek.

Bruke vispen

Før vispen koples til motorenheten, pass på at blanderen er koplet fra det elektriske uttaket. Sett inn vispen (11) ved å ta inn i visperdelen (10). Skru visptilbehøret til hovedenheten ved å dreie mot urviseren. Sett inn pluggen i et standard elektrisk uttak. Ha ingrediensene som skal blandes i bollen. Trykk på av/på-knappen. Bruk hastighetsbryteren for å velge hastighet eller trykk på turboknappen. Du kan bruke beholderen (12) eller en annen bolle til å vispe i.

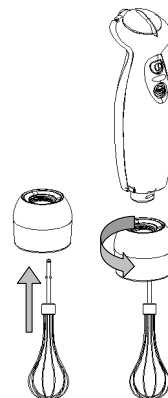

Rengjøring og vedlikehold

Forsiktig! Ikke senk apparatet i vann og ikke vask det i oppvaskmaskinen.

- Trekk ut strømledningen fra nettuttaket.
- Tørk av apparatet først med fuktig klut, deretter med tørr klut.
- Beholderen kan vaskes i oppvaskmaskin.
- Vask blanderen i oppvaskmaskin eller manuelt med børste under rennende vann.
- Når den er vasket, la den stå vertikalt (med bladet opp) så den tørker.

Kommentar: Under behandlingen av grønnsaker med aggressiv farging, for eksempel rødkål, kan plastdeler utsettes for misfarging. Dette kan fjernes ved å gni inn slike flater med noen dråper matolje.

Rengjøring av universalhakkeren

Ikke senk hakkeren i vann og ikke vask det i oppvaskmaskinen.

- Trekk ut strømledningen fra nettuttaket.
 - Utløs apparatet fra tilbehøret.
 - Dreii dekselet mot urviseren og ta det av.
 - Hold i bladet etter plastforlengeren og ta det av.
- Hakkeren og bladet kan vaskes i oppvaskmaskin, mens dekselforlengeren kan bare tørkes av med fuktig klut.

Miljø

Ikke kast produktet i det vanlige husholdningsavfallet. Etter endt levetid skal det leveres inn til et godkjent mottak for gjenvinning. Ved å gjøre dette bidrar du til å ta vare på miljøet.

Garanti og service

Hvis du har spørsmål eller får problemer med produktet, tar du kontakt med Gorenje kundesenter i ditt land (du finner telefonnummeret i den internasjonale garantibrosjyren). Hvis Gorenje ikke har noe kundesenter i ditt land, henvender du deg til forhandleren eller kontakter Gorenje serviceavdeling for hvitevarer.

Kun for personlig bruk!

**GORENJE
ØNSKER DEG LYKKE TIL MED DET
NYE APPARATET**

**Vi forbeholder retten til å foreta alle
modifiseringer!**

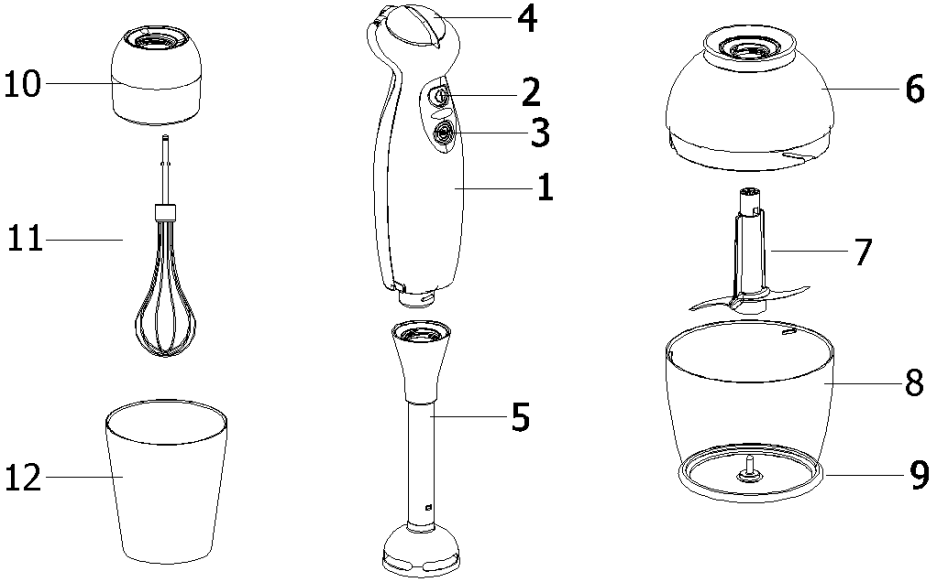

- 1 – Runko (moottoriosia)
 2 – Soft Touch -virtakytkin
 3 – Soft Touch -turbopainike
 4 – Nopeudensäädin
 5 – Sekoitinosa ruostumatonta terästä
 6 – Leikkurin runko
 7 – Leikkurin terä
 8 – Leikkurin kulho
 9 – Kulhon kumirengas
 10 – Vatkaimen runko
 11 – Vispilä
 12 – Pikari
 13 – Seinäteline

Käyttö

Tämä sauvasekoitin on kotitalouskone. Sitä ei ole tarkoitettu kaupalliseen käyttöön. Laitetta käytetään tavanomaisten ruokamäärien käsittelyyn kotikäyttöön.

Säilytä tämä ohje varmassa paikassa ja toimita se laitteen mukana, jos luovutat laitteen toisen henkilön käyttöön. Pyyhi sekoittimen kahva kostealla liinalla ennen ensimmäistä käyttöä.

Turvatoimet

Verkkovirralla toimivia laitteita käytettäessä on palo-, sähköisku- ja/tai henkilövahinkoriskien vähentämiseksi noudatettava keskeisiä turvatoimia, mukaan lukien seuraavat ohjeet.

- **Lue kaikki ohjeet huolellisesti läpi siinäkin tapauksessa, että tunnet laitteen.**
- ÄLÄ UPOTA laitetta, johtoja tai pistoketta veteen tai muuhun nesteeseen. Sähköiskuvaara!
- Puhdista kostealla liinalla pyyhkimällä.
- Erityinen tarkkaavaisuus on tarpeen, jos laitetta käytetään lasten lähellä tai jos lapset käyttävät

Teho: 700 W enint.
 Jännite: 230 V
 Taajuus: 50 Hz

laitetta. Älä jätä käynnissä olevaa laitetta koskaan ilman valvontaa.

- Sammuta laite ja irrota pistoke pistorasiasta, kun laitetta ei käytetä, ennen osien asentamista tai irrottamista ja ennen puhdistusta. Irrota johto pistorasiasta pistokkeesta vetämällä. Älä koskaan vedä johdosta.
- Älä koskaan käytä laitetta, jos sen johto tai pistoke on vaurioitunut tai laitteessa on ollut tekninen vika tai se on pudonnut tai vaurioitunut jollakin muulla tavalla. Toimita täydellinen laite lähimpään valtuutettuun huoltamoon tarkistusta, sähkövikojen korjaamista, mekaanisten vikojen korjaamista tai säätöjen tekemistä varten.
- Lisälaitteiden tai varusteiden käyttö, joita laitteen valmistaja ei suosittele tai myy, voi aiheuttaa tulipalon, sähköiskun tai henkilövahingon.
- Älä ylikuormita.
- Älä anna johdon roikkua pöydän tai tiskipöydän reunan yli tai koskettaa kuumaan pintaan.
- Varo koskemista kuumiin pintoihin. Käytä kahvoja ja säätimiä.
- Älä aseta laitetta kuumille pinnoille (kuten kaasupolttimen, sähkölevyn tai kuumun uunipinnan päälle) tai niiden lähelle.
- Älä käsittele johtoa kovakouraisesti. Älä koskaan kannna laitetta johdosta tai irrota laitetta pistorasiasta johdosta nykäisemällä. Tartu sen sijaan pistokkeeseen ja vedä siitä.
- Jos käytät jatkojohtoa, varmista, että se on liitetty oikein ja on tähän käyttötarkoitukseen mitoitettu.
- **Tämä tuote on tarkoitettu vain kotitalouskäyttöön.**
- Älä yritä koskaan korjata laitetta itse. Vie se sen sijaan korjattavaksi lähimpään huoltokeskukseen tai valtuutettuun huoltoilikkeeseen.
- Laitetta ei ole tarkoitettu lasten tai sellaisten henkilöiden käyttöön, joiden fyysinen tai henkinen toimintakyky on rajoittunut tai joilla ei ole kokemusta tai tietoa laitteen käytöstä, muuten kuin heidän turvallisuudestaan vastaavan henkilön valvonnassa ja ohjauksessa. Pienten lasten ei saa antaa leikkiä laitteella.
- **Käsittele varovasti teräviä varsinkin säiliön poistamisen ja tyhjentämisen sekä laitteen puhdistuksen yhteydessä.**
- Äänitaso: < 72 dB

Tämä tuote on merkitty Euroopan parlamentin ja neuvoston sähkö- ja laiteromusta antaman direktiivin 2002/96/EY mukaan. Tämä ohje noudattaa koko Euroopan käsittävää sähkö- ja laiteromun palautusta ja kierrätystä koskevaa sopimusta.

Laitteen käsittely

Laitetta käytetään majoneesin, paistinkastikkeen, pirtelöiden ja vauvanruoan sekoittamiseen sekä sipulien, jään, keitettyjen hedelmien ja vihannesten hienontamiseen.

Varoitus! Sauvasekoitinta ei voi käyttää perunasoseen valmistukseen.

- Kierrä virtajohto kokonaan auki.
- Liitä sekoitinosa laitteeseen (5).
- Työnnä virtajohdon pistoke pistorasiaan.
- Pane ruoka pikariin tai muuhun sopivaan kulhoon.
- Pidä kiinni sekä sekoittimesta että kulhosta. Vältä roiskumista upottamalla sekoittimen terä ensin ruokaan ja painamalla vasta sitten virtakytkintä (2 tai 3).

Varoitus! Kun olet valmis, sammuta sekoitin ensin ja nosta vasta sitten kulhosta.

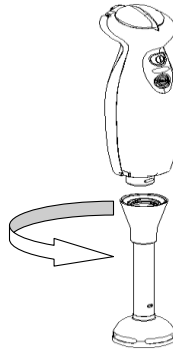

Yleisleikkuri

Leikkuria käytetään yrttien, sipulien, hedelmien, vihannesten, jään, kovan juuston ja lihan hienontamiseen.

Varoitus! Poista jänne-, rusto- ja luukudos ennen lihan hienontamista. Yleisleikkuria ei voi käyttää kahvinpapujen tai piparjuuren hienontamiseen.

- Aseta laite (6) tasaiselle, tukevalle työtasolle ja paina sitä alaspäin.
- Työnnä terä (7) sisään.
- Pane ruoka pikariin (8).
- Aseta kansiosa leikkurin päälle ja kierrä sitä myötäpäivään, kunnes se on kiinni.
- Liitä laite kansiossaan ja paina sitä lujasti alaspäin käytön aikana.
- Työnnä virtajohdon pistoke pistorasiaan.
- Pidä kiinni laitteesta ja leikkurista ja paina käynnistyspainiketta (2). Valitse nopeus nopeudensäätimellä tai paina turbo-painiketta.

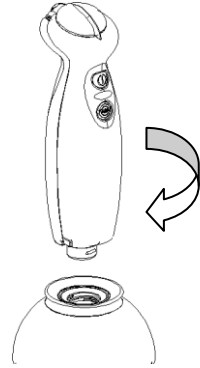
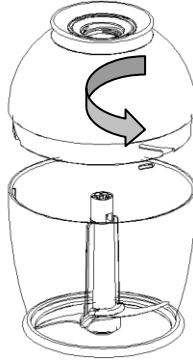
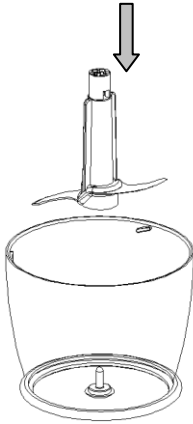

RUOKA	MÄÄRÄ	ESIVALMISTELUT	ARVIOITU AIKA
Kuivat aprikoosit	200 g	paloitellaan	10 sek
Voin ja hunajan	300 g voita	voi otetaan pakastimesta (pidettävä pakastimessa vähint. 4 tuntia)	5 sek
seos	400 g hunajaa	ja hunaja jääkaapista (pidettävä jääkaapissa vähint. 1 päivä) ja leikataan noin 10–15 mm x 35–40 mm:n kokoisiksi palasiksi	5 sek
Mantelit	150 g	kokonaisina	10 sek
Kovaksi keitetyt munat	2 munaa	leikataan kappaleiksi	3–5 sek
Sipuli	100 g	jaetaan neljään osaan	3–6 sek
Persilja	nippu	varret poistetaan	3–5 sek
Porkkanat	150 g	paloitellaan	5–10 sek
Kuiva leipä	1 pala	paloitellaan	10 sek

Vatkaimen käyttö

Varmista ennen vatkaimen liittämistä runkoon, että sekoitin on irrotettu pistorasiasta. Työnnä vispilä (11) vatkaimen runkoon (10). Kiinnitä vatkainosa pääyksikköön kiertämällä sitä vastapäivään. Työnnä pistoke normaaliin pistorasiaan. Pane sekoitettavat ainekset kulhoon. Paina virtakytkintä. Valitse nopeus nopeudensäätimellä tai paina turbopainiketta. Voit käyttää vatkaamiseen pikaria (12) tai jotakin muuta astiaa.

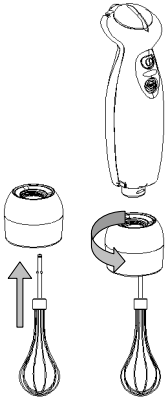

asiakaspalvelukeskukseen (löydät sen puhelinnumeron maailmanlaajuisesta takuulehtisestä). Jos maassasi ei ole asiakaspalvelukeskusta, käy paikallisen Gorenje-kauppiaasi luona tai ota yhteyttä Gorenjen kotitalouslaitteiden huoltoosastoon.

Vain henkilökohtaiseen käyttöön!

Puhdistus ja huolto

Varoitus! Laitetta ei saa upottaa veteen eikä pestä astianpesukoneessa.

- Irrota virtajohto pistorasiasta.
- Pyyhi laite ensin kostealla ja sitten kuivalla liinalla.
- Pikarin voi pestä astianpesukoneessa.
- Pese sekoitinlaite astianpesukoneessa tai käsin harjalla juoksevan veden alla.
- Jätä se pesun jälkeen valumaan ja kuivumaan ylösalaisin (terä ylöspäin).

Huomautus: voimakkaasti värjääviä vihanneksia, kuten punakaalta, käsiteltäessä muoviosat voivat värjäntyä. Värjäymät voidaan poistaa hankaamalla värjäytyneitä pintoja muutamalla tipalla ruokaöljyä.

Yleisleikkurin puhdistus

Leikkuria ei saa upottaa veteen eikä pestä astianpesukoneessa.

- Irrota virtajohto pistorasiasta.
- Irrota leikkuri sekoittimesta.
- Kierrä kantta vastapäivään ja poista se.
- Pidä kiinni terän muovisesta varsiosasta ja poista se.

Leikkurin ja terän voi pestä astianpesukoneessa. Kansiosa sen sijaan vain pyyhitään kostealla liinalla.

Ympäristö

Älä hävitä laitetta normaalin kotitalousjätteen mukana sen käyttöiän päätyttyä, vaan luovuta se kierrätykseen virallisessa keräyspisteessä. Tekemällä näin autat säästämään ympäristöä.

Takuu ja huolto

Jos tarvitset tietoja, tai jos sinulla on ongelma, ota yhteyttä Gorenjen maassasi sijaitsevaan

**GORENJE
TOIVOTTAA NAUTINNOLLISIA
HETKIÄ LAITTEEN PARISSA**

Pidätämme oikeuden muutoksiin!

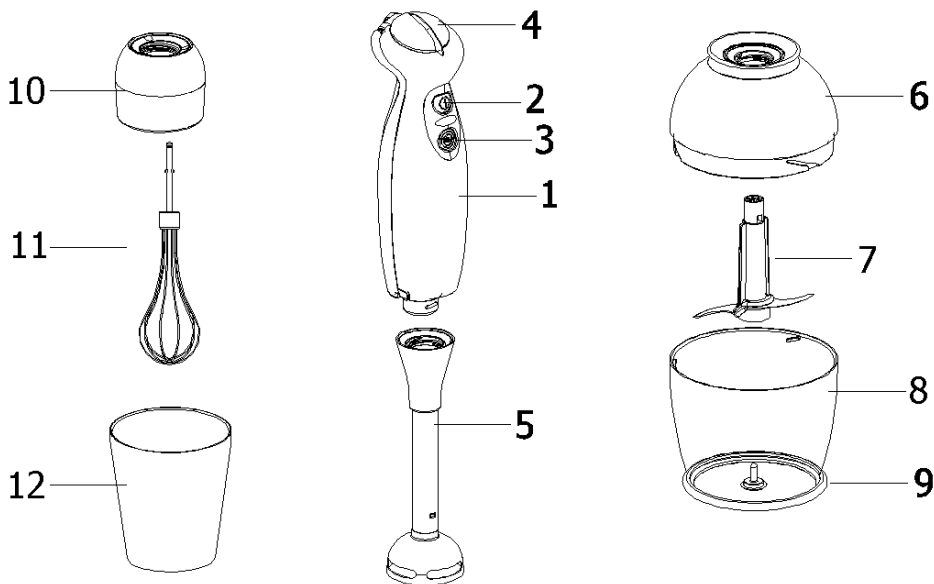

- 1 – Тяло за управление с мотор
- 2 – Бутон Включено / Изключено
- 3 – Турбо бутон
- 4 – Бутон за контрол на скоростта
- 5 – Метален пасатор
- 6 – Тяло за рязане
- 7 – Нож за рязане
- 8 – Купа за рязане
- 9 – Гумена подложка
- 10 – Тяло на миксера
- 11 – Перка за разбъркване
- 12 – Купа
- 13 – Поставка за стена

Мощност: 700 W максимално
 Волтаж: 230 V
 Честота: 50 Hz

Употреба

Уреда е предназначен за домашна употреба. Използвайте за обработка на храна в количества за домашни нужди. Съхранявайте инструкциите на сигурно място, при необходимост за в бъдеще. Преди първа употреба почистете уреда с влажна кърпа.

Важни съвети за безопасност

Когато използвате електрически уреди, е необходимо да спазвате основни съвети за безопасност, включващи следното:

- Прочете внимателно инструкциите преди употреба.
- Не потапяйте уреда, кабела или щепсъла в течност за да не предизвикате електрически удар.
- За да почистите използвайте влажна кърпа.
- Пряко наблюдение е необходимо когато уреда се използва близо до деца.
- Изключете уреда от електрическата мрежа преди да сглобявате или разглобявате приставките.
- Не използвайте уреда ако е повреден кабела или щепсъла или ако уреда е счупен или изпускан. Обърнете се към сервиз ако забележите че уреда е неизправен.
- Не използвайте други приставки, освен тези в окомплектовката на уреда, Употребата на други

- накрайници може да апредизвика токов удар, може да се нараните.
- Не препълвайте.
- Никога не дърпайте кабела за да извадите от контакта. Дръжте кабела на разстояние от източници на топлина, масла и остри предмети.
- Използвайте кухненски ръкавици при допир на топлине повърхности.
- Не поставяйте уреда близо до горещи повърхности, които могат да повредят кабела.
- Не повреждайте кабела. Не го дърпайте за да изключите уреда.
- Когато използвате удължител, уверете се, че е подходящ за употреба с уреда.
- **Уреда е предназначен само за домашна употреба.**
- Поправки могат да извършват само оторизирани сервиси. Неправомерни поправки могат да доведат до нежелани наранявания.
- Този уред не е предназначен за ползване от хора (включително деца) с намалени физически усещания или умствени недъзи или без опит и познания, ако са оставени без наблюдение и не са инструктирани от страна на отговарящо за тяхната безопасност лице относно начина на използване на уреда. Наглеждайте децата, за да не си играят с уреда.
- **Внимание: може да се нараните с остриетата на ножовете. Работете с повишено внимание с тях по време на употреба или почистване – много са остри.**
- Ниво на шума: $L_c < 72 \text{ dB[A]}$

- Поставете металния пасатор. (5).
- Включете уреда в електрическата мрежа.
- Поставете храната в купата.
- Хванете и двете блендера и купата. За да се предпазите от пръскане първо потопете пасатора в купата и след това натиснете бутона Включена / Изключено. (2 или 3).

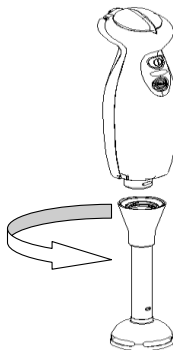

Внимание! Когато приключите първо изключете уреда и тогава извадете пасатора от купата.

Универсален нож

Подходящ е за нарязване на подправки, зеленчуци, плодове, лед, твърди сирена и месо.

Внимание! Преди да режете месо първо отстранете сухожилията и костите. Универсалния нож не е подходящ за смилане на кафе и хрян.

- Поставете уреда (6) върху равна и стабилна повърхност и натиснете надолу.
- Поставете ножа (7).
- Поставете ножа в купата за рязане (8).
- Поставете тялото за рязане върху купата и завъртете по посока на часовниковата стрелка докато пасне на място.
- Поставете тялото за управление и придържайте плътно притиснато по време на работа.
- Включете уреда в мрежата..
- Придържайте уреда и натиснете стартовия бутон (2). Използвайте бутона за контрол на скоростта или турбо бутона.

Уредът е обозначен съгласно Европейска директива 2002/96/ЕС, касаеща излязло от употреба електрическо и електронно оборудване (ИУЕЕО). Директивата очертава основните принципи, валидни в Европа, за връщане и рециклиране на излязло от употреба електрическо и електронно оборудване.

Употреба

Уреда е подходящ за разбъркване на майонеза, сокове, шейк, храна за бебета, рязане на зеленчуци, разбиване на лед, обработка на плодове и зеленчуци.

Внимание! Пасатора не е подходящ за приготвяне на картофено пюре.

- Развийте кабела докрай.

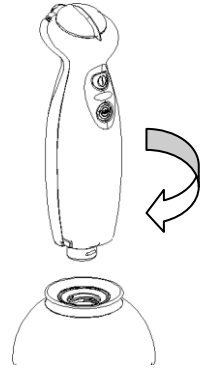
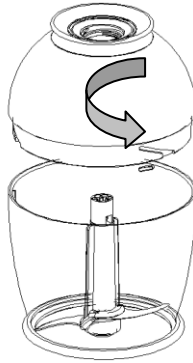
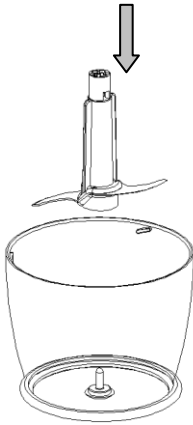

ХРАНА	КОЛИЧЕСТВО	ОБРАБОТЕН НА:	ПРИБЛИЗИТЕЛНО ВРЕМЕ
Сушени кайсии	200 g	парчета	10 secs
Масло и мед	300g масло	Масло извадено от фризера (трябва да престои във фризера минимум 4 мин.).	5 secs
смесване	400g мед	Нарязан на парчета приблизително 10-15mm x 35-40mm изваден от хладилника (трябв ад апрестои поне един ден в хладилник)	5 secs
Бадеми	150 g	Цели	10 secs
Твърдо сварени яйца	2 яйца	Нарязани	3-5 secs
Лук	100 g	Нарязан на четвъртини	3-6 secs
магданоз	връзка	Без стебла	3-5 secs
моркови	150 g	нарязани	5-10 secs
сухар	1 филия	начупена	10 secs

Използване на приставка за разбиване

Преди да свържете тялото на миксера с тялото за управление се уверете, че уреда е изключен от мрежата. Поставете бъркалката (11) като я притиснете към тялото на миксера (10). Завъртете тялото на миксера по посока на часовниковата стрелка. Включете уреда в мрежата. Поставете съставките в купата. Натиснете бутона Включено / Изключено. Използвайте бутона за контрол на скоростта и турбо бутона. Може да използвате както купата, така и всеки друг подходящ съд за разбъркване.

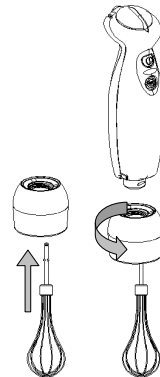

Почистване и поддръжка

Внимание! Не потапяйте уреда във вода и не го почиствайте в съдомиялна машина.

- Изключете уреда от захранването.
- Почистете уреда с влажна и след това подсушете със суха.
- Купата може да се почиства в съдомиялна.
- Почистете купата за рязане в съдомиялна машина или ръчно с помощта на четка под течаща вода.
- След почистване оставете я изправена за да се изсъхне.

Забележка: По време на обработка на зеленчуци със силен цвят, например червено зеле, пластмасовите части могат да се оцветят. Това може да се премахне с помощта на аняколко капки олио за готвене.

Почистване на универсалния нож

Не потапяйте уреда във вода и не го почиствайте в съдомиялна машина.

- Изключете уреда от захранването.
- Свалете аксесоарите.
- Завъртете тялото по посока обратно на часовниковата стрелка за да го свалите.
- Хванете ножа с помощта на пластмасовия предпазител и го свалете.

Купара за рязане и ножа могат да се почистват в съдомиялна, докато предпазителя може да се почиства само с влажна кърпа.

Опазване на околната среда

След края на срока на експлоатация на уреда не го изхвърляйте заедно с нормалните битови отпадъци, а го предайте в официален пункт за събиране, където да бъде рециклиран. По този начин вие помагате за опазването на околната среда

Гаранция и сервизно обслужване

Ако се нуждаете от информация или имате проблем, се обърнете към Центъра за обслужване на клиенти на Gorenje във вашата страна (телефонния му номер можете да намерите в международната гаранционна карта). Ако във вашата страна няма Център за обслужване на клиенти, обърнете се към местния търговец на уреди на Gorenje или се свържете с Отдела за сервизно обслужване на битови уреди на Gorenje [Service Department of Gorenje Domestic Appliances.

Gorenje Ви пожелава приятни часове с използването на уредите.

Запазваме си правата за извършване на модификации!

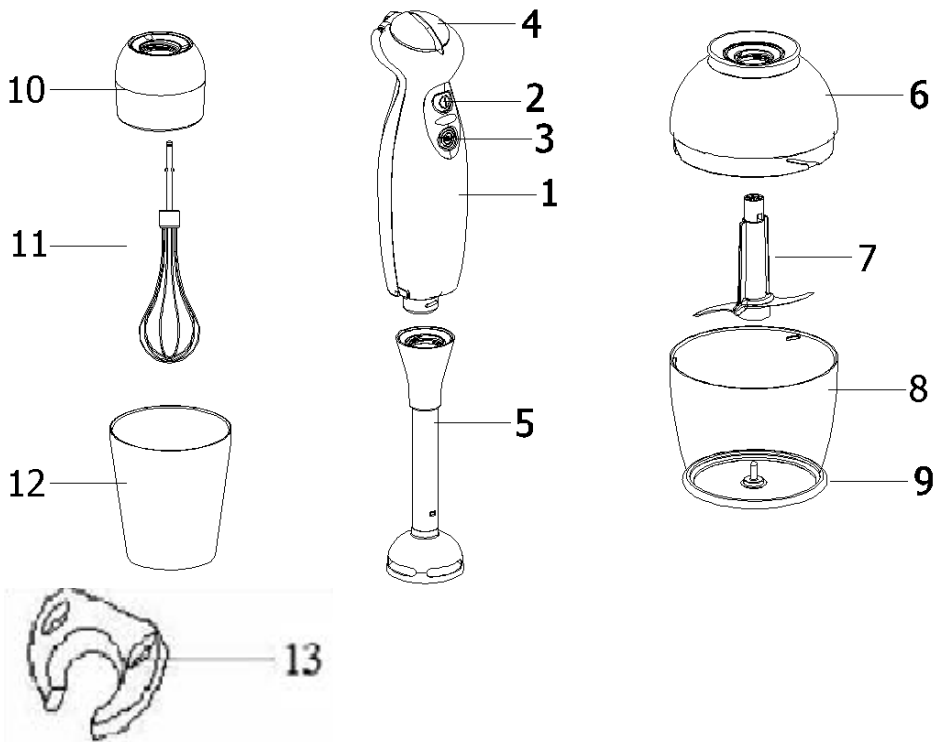

Moc: 700 W max
 Napięcie: 230 V
 Częstotliwość: 50 Hz

ZASTOSOWANIE urządzenia

Blender **MPE700B** jest przeznaczony do użytku w gospodarstwie domowym, nie jest natomiast przewidziane jego użytkowanie w lokalach. Urządzenie należy używać do obróbki takich ilości produktów spożywczych, które są przyjęte dla potrzeb gospodarstwa domowego. Instrukcję obsługi należy chronić przed zniszczeniem i w razie potrzeby przekazać kolejnemu użytkownikowi. Przed pierwszym uruchomieniem blender i przystawki należy wytrzeć wilgotną ściereczką.

WSKAZÓWKI DOTYCZĄCE BEZPIECZEŃSTWA

Aby zapobiec niebezpieczeństwu pożaru, porażenia prądem i/ lub obrażeniom ciała, podczas używania urządzeń elektrycznych należy

przestrzegać podstawowych przepisów bezpieczeństwa, między innymi:

- Uważnie należy zapoznać się z instrukcją obsługi, nawet jeśli użytkowanie urządzenia nie jest nam obce.
- Aby zapobiec ewentualnemu niebezpieczeństwu porażenia prądem, urządzenia, kabla lub wtyczki nie należy zanurzać w wodzie lub w innej cieczy.
- Urządzenie należy czyścić, wycierając zewnętrzną część jego obudowy wilgotną ściereczką.
- Jeżeli jakiegokolwiek urządzenie używane jest przez dzieci lub też podczas jego użytkowania w pobliżu znajdują się dzieci, należy mieć wszystko pod kontrolą. Nigdy nie należy pozostawiać działającego urządzenia bez nadzoru.
- Gdy urządzenie nie jest używane, podczas składania i rozkładania oraz przed czyszczeniem, urządzenie należy zawsze odłączyć z sieci elektrycznej. Nie należy przy tym nigdy ciągnąć za kabel.
- Jeżeli uszkodzony jest elektryczny kabel przyłączeniowy lub wtyczka, jeżeli doszło do usterki podczas działania urządzenia lub jeżeli spadło ono na podłogę bądź jest w jakikolwiek inny

sposób uszkodzone, wówczas urządzenie nie należy używać. Urządzenie wraz z wyposażeniem należy oddać do najbliższego upoważnionego serwisu naprawczego, gdzie będzie poddane przeglądowi i gdzie, jeżeli okaże się to konieczne, zostaną naprawione jego części elektryczne lub mechaniczne oraz wykonane zostaną potrzebne ustawienia.

- Jeżeli pomiędzy urządzeniem a instalacją znajdują się adaptery lub inne akcesoria, które nie są sprzedawane czy zalecane przez producenta urządzenia, wówczas może to spowodować pożar, porażenie prądem lub obrażenia ciała.
- Nie należy przepelniać urządzenia.
- Należy uważać, aby elektryczny kabel przyłączeniowy nie zwisał poza krawędź stołu lub innej powierzchni roboczej oraz aby nie dotykał gorących powierzchni.
- Nie należy dotykać gorących powierzchni, używać należy uchwytów i pokręteł.
- Urządzenia nie należy użytkować w pobliżu gorących powierzchni (np. kuchenki gazowej bądź elektrycznej czy też gorącego piekarnika); również poszczególnych elementów urządzenia nie należy stawiać w pobliżu tych źródeł ciepła.
- Należy uważać, aby nie uszkodzić kabla. Nigdy nie należy nosić urządzenia, trzymając je tylko za kabel i nigdy nie należy ciągnąć za kabel, jeżeli zamierza się odłączyć urządzenie z sieci; prawidłowo należy tego dokonać, trzymając za wtyczkę.
- Używając przedłużacza lub rozgałęziacza kabla elektrycznego, należy się upewnić, czy odpowiada on parametrom urządzenia.
- Urządzenie jest przeznaczone wyłącznie do użytku w gospodarstwie domowym.
- Nie należy próbować naprawić urządzenia samemu. Należy je oddać do najbliższego serwisu naprawczego lub upoważnionego dystrybutora.
- Ostrożnie należy obchodzić się z ostrymi nożami, szczególnie uważając podczas ich wyjmowania lub podczas opróżniania naczynia oraz czyszczenia.
- Urządzenie nie jest przeznaczone do użytku przez osoby (w tym dzieci) z ograniczonymi zdolnościami fizycznymi, sensorycznymi lub umysłowymi, a także nieposiadające wiedzy lub doświadczenia w użytkowaniu tego typu urządzeń, chyba że będą one nadzorowane lub zostaną poinstruowane na temat korzystania z tego urządzenia przez opiekuna. Nie pozwalaj dzieciom bawić się urządzeniem.
- Poziom hałas: $L_c < 72$ dB (A)

Urządzenie to jest oznaczone zgodnie z europejską dyrektywą 2002/96/WE w sprawie zużytego sprzętu elektrotechnicznego i elektronicznego (waste electrical and electronic equipment - WEEE). Dyrektywa ta reguluje wymogi dotyczące zbierania i zagospodarowywania zużytego sprzętu elektrotechnicznego i elektronicznego, obowiązujące w całej Unii Europejskiej.

Sposób użycia

Do miksowania majonezów, sosów, napojów, jedzenia dla niemowląt oraz do rozdrabniania cebuli, lodu, gotowanych warzyw i owoców.

Ostrzeżenie! Blender nie jest przeznaczony do przygotowywania ziemniaków puree.

- Całkowicie należy odwinąć elektryczny kabel przyłączeniowy.
- Przystawkę blendera (5) należy zamocować do urządzenia, obracając ją zgodnie z ruchem wskazówek zegara, dopóki nie zaskoczy.
- Wtyczkę należy umieścić w gniazdku.
- Do załączonego lub innego naczynia należy włożyć produkty spożywcze.
- Blender i naczynie należy przytrzymywać ręką. Aby jedzenie nie rozpryskiwało się wokół, blender należy najpierw zanurzyć w naczyniu i dopiero potem przycisnąć przycisk włącznika (2 lub 3).

Uwaga: Blender należy najpierw wyłączyć, a następnie wyjąć z naczynia.

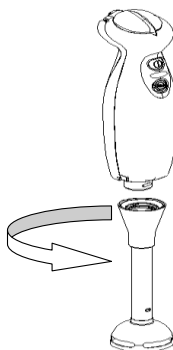

Uniwersalny malakser

Do rozdrabniania ziół, cebuli, owoców, warzyw, lodu, twardego sera i mięsa.

Ostrzeżenie! Przygotowując mięso, należy usunąć kości, chrząstki i ścięgna. Uniwersalny malakser nie jest przystosowany do rozdrabniania ziaren kawy lub chrzanu.

- Nadstawkę malaksera (6) należy postawić na gładkiej, czystej powierzchni roboczej i przycisnąć ją w dół.
- Umocować należy nóż (7).
- Do naczynia malaksera należy włożyć produkty spożywcze (8).

- Na nadstawce malaksera należy umieścić przystawkę blendera, obracając ją do oporu zgodnie z ruchem wskazówek zegara.
- Do przystawki należy zamocować jednostkę napędu, podczas rozdrabniania urządzenie należy mocno przyciskać w dół.
- Wtyczkę należy umieścić w gniazdku.
- Przytrzymując urządzenie i malakser, należy przycisnąć przycisk włącznika (2). Zastosować można pokrętko do ustawiania prędkości (4) lub przycisk szybkiego działania.



Produkt	Ilość	Przygotowanie wypełnienia	Czas obróbki
Suszone morele	200g	w kawałkach	10 sekund
Masło zmieszane z miodem	300 g masła 400 g miodu	masło przechowywane w zamrażalniku (przynajmniej przez 4 godz.) i pokrojone na kawałki wielkości 10-15 mm x 35-40 mm. miód przechowywany w lodówce (przynajmniej przez 1 dzień)	5 sekund
Migdały	150 g	całe	10 sekund
Jaja na twardo	2 jaja	obrane	3-5 sekund
Cebula	100 g	ćwiartki	3-6 sekund
Pietruszka	pęczek	bez łodygi	3-5 sekund
Marchew	150 g	pokrojona na kawałki	5-10 sekund
Suchy chleb	1 kromka	pokrojony na kawałki	10 sekund

Sposób użycia przystawki do miksowania

Zanim przystawka do miksowania zostanie podłączona do jednostki napędu, należy sprawdzić, czy urządzenie nie jest podłączone do sieci elektrycznej.

- Przystawkę do miksowania (11) należy umieścić w nadstawce do miksowania, którą należy umocować, obracając ją do oporu zgodnie z ruchem wskazówek zegara.
- Wtyczkę należy umieścić w gniazdku.
- Do naczynia należy włożyć produkty spożywcze.
- Przytrzymując urządzenie i naczynie, należy przycisnąć przycisk włącznika (2). Zastosować można pokrętkę do ustawiania prędkości (4) lub przycisk szybkiego działania.
- Do miksowania należy używać załączonego bądź innego naczynia.

UWAGA: Urządzenie nie powinno działać nieprzerwanie więcej niż 10. Nigdy nie należy włączać pustego urządzenia.

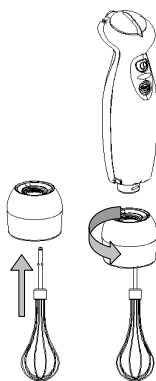

CZYSZCZENIE I KONSERWACJA

Ostrzeżenie! Urządzenia nie należy zanurzać w wodzie lub myć w zmywarce.

- Wtyczkę należy wyciągnąć z gniazdka.
- Urządzenie należy wytrzeć wilgotną, a następnie suchą ściereczką.
- Naczynie do miksowania można myć w zmywarce.
- Przystawkę blendera można myć w zmywarce lub szczoteczką pod bieżącą wodą.
- Przystawkę należy postawić w pozycji pionowej (nożem blendera do dołu), aż ścieknie z niego cała woda i się osuszy.

Uwaga: Podczas obróbki, na przykład czerwonej kapusty, plastikowe części zabarwiają się na czerwono. Tę czerwoną warstwę można usunąć przy pomocy kilku kropel oleju jadalnego.

Czyszczenie uniwersalnego malaksera

Nadstawki malaksera nie należy zanurzać w wodzie lub myć w zmywarce.

- Wtyczkę należy wyciągnąć z gniazdka.
- Należy zdjąć urządzenie z nadstawki malaksera.
- Nadstawkę należy przekręcić w kierunku przeciwnym do ruchu wskazówek zegara i zdjąć przystawkę malaksera.
- Nóż należy zdjąć, przytrzymując go za plastikowy trzon.
- Naczynie malaksera i nóż można myć w zmywarce.

Nadstawkę malaksera można jedynie wytrzeć wilgotną ściereczką.

Środowisko

Urządzenia po upływie okresu eksploatacyjnego nie należy usunąć wraz ze zwykłymi odpadami komunalnymi, lecz oddać na urzędowo określone składowisko do recyklingu. Postępując w ten sposób, przyczyniają się Państwo do zachowania czystego środowiska.

Gwarancja i serwis naprawczy

W celu uzyskania informacji lub w razie problemów z urządzeniem, zwrócić się do centrum pomocy użytkownikom Gorenja w danym państwie (numer telefonu znajduje się na międzynarodowej karcie gwarancyjnej). Jeżeli w danym kraju nie ma takiego centrum, należy zwrócić się do lokalnego sprzedawcy Gorenja lub Działu małych urządzeń AGD.

Zastrzegamy sobie prawo do zmian!

**GORENJE
ŻYTCZY PAŃSTWU WIELE
SATYSFAKCJI PRZY UŻYTKOWANIU
BLENDERA!**

Zastrzegamy sobie prawo do zmian!

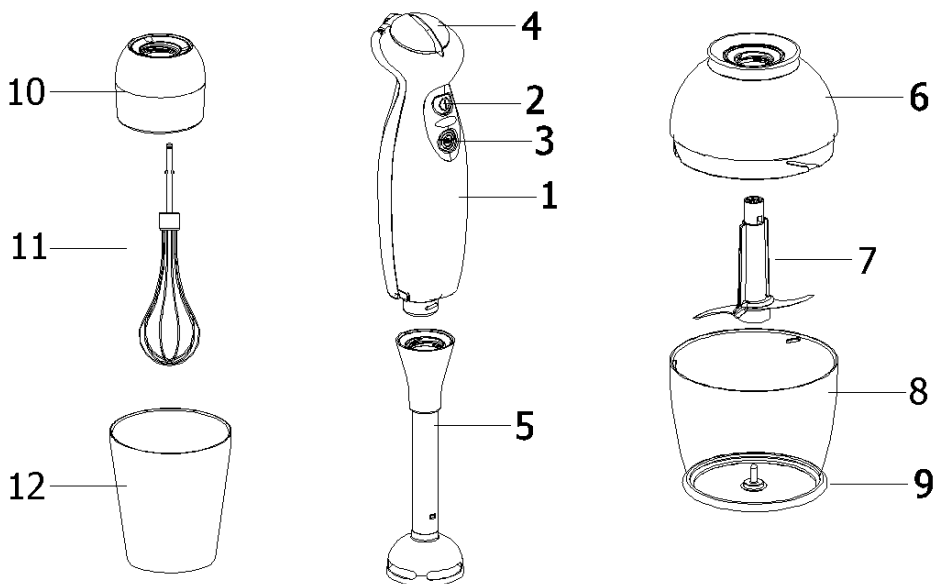

- 1 – Основний блок
- 2 – Кнопка включення/виключення
- 3 – Кнопка ТУРБО
- 4 – Регулятор швидкості обертання
- 5 – Ніжка блендера з нержавіючої сталі
- 6 – Насадка подрібнювача
- 7 – Універсальний подрібнювач
- 8 – Чаша
- 9 – Гумове кільце
- 10 – Змінна насадка
- 11 – Вінчик
- 12 – Стакан для перемішування
- 13 – Настінний утримувач

Потужність: 700 Вт макс.
 Напруга: 230 В
 Частота: 50 Гц

Користування приладом

Цей ручний блендер призначений для використання у домашньому господарстві, він не розрахований на промислове використання. За допомогою цього приладу можна переробити тільки таку кількість продуктів, яку ми зазвичай використовуємо вдома. Зберігайте, будь ласка, цю інструкцію в надійному місці. Якщо Ви передаватиме цей прилад сторонній особі, передайте його разом із цією інструкцією. Перед першим користуванням протріть ручку блендера вологою ганчіркою.

Важливі застереження

Під час користування електричними приладами, щоб уникнути ризику виникнення пожежі, враження електричним струмом та/або травмування, треба дотримуватися основних правил безпеки, складовою частиною яких є наступне:

- **Уважно прочитайте інструкції від початку до кінця, навіть якщо Вам добре знайомий даний прилад.**
- Щоб уникнути враження електричним струмом НЕ ЗАНУРЮЙТЕ прилад, штепсель або шнур живлення у воду чи іншу рідину.

- Щоб почистити прилад, просто протріть його вологою ганчіркою.
- Будьте особливо уважні, якщо Ви користуєтесь приладом у присутності дітей, або самі діти користуються приладом. Ніколи не залишайте працюючий прилад без нагляду.
- Прилад треба обов'язково відключити та витягнути штепсель з розетки, якщо Ви не користуєтесь ним, перед тим, як надіти або зняти його частини, і перед чищенням. Щоб витягнути штепсель з розетки, тримайте його рукою і тягніть на себе. Ніколи не тягніть за шнур живлення.
- Не користуйтеся приладом, якщо шнур живлення або штепсель пошкоджено, якщо в його роботі виникли певні несправності, якщо він падав і має будь-які пошкодження. Зверніться до найближчого авторизованого сервісного центру з проханням про огляд Вашого приладу та аксесуарів для усунення механічних пошкоджень, ремонту електрики або регулювання роботи.
- Користування приладами та аксесуарами, які не рекомендовані або не продаються виробником даного приладу, можуть стати причиною виникнення пожежі, травмування або враження електричним струмом.
- Не перевантажуйте прилад.
- Шнур живлення не повинен звисати з краю столу або іншої поверхні, на якій Ви працюєте із приладом, а також, він не повинен торкатися гарячої поверхні.
- Уникайте контакту з гарячими поверхнями, користуйтеся ручками.
- Не працюйте і не розташовуйте будь-які частини приладу на, або поблизу гарячих поверхонь (напр., газові та електричні конфорки, розігріта духовка).
- Не перекручуйте шнур. Ніколи не тримайте прилад за шнур і не тягніть за нього, щоб вимкнути прилад з електромережі.
- Якщо Ви користуєтесь подовжувачем, переконайтеся, що він має сертифікат і прийнятний для використання з даним приладом.
- **Цей продукт призначений тільки для використання у домашньому господарстві.**
- Не намагайтеся самостійно ремонтувати прилад; зверніться до найближчого сервісного центру або авторизованого сервісного центру по допомогу.
- **Обережно поводьтеся із гострими лезами, особливо коли знімаєте їх, забираєте інгредієнти з чаші та під час чищення.**
- Рівень шуму: Lc < 72 дБ (A)

Цей прилад має маркування відповідно вимогам Європейської Директиви 2002/96/ЄС про електричні та електронні прилади, що відпрацювали свій термін (WEEE). У цій директиві наведені правила, що діють по всій території ЄС щодо прийому та утилізації старих приладів.

Робота з приладом

Блендер використовується для приготування майонезу, підливи, шейків, дитячого харчування, а також для шаткування цибулі, льоду, готування фруктів та овочів.

Увага! Блендер не призначений для приготування картопляного пюре.

- Повністю розмотайте шнур живлення.
- Приєднайте ніжку блендера до основного блоку (5).
- Вставте штепсель у розетку.
- Покладіть продукти у стакан для змішування або інший прийнятний посуд.
- Блендер і стакан треба міцно тримати в руках. Щоб уникнути розбризкування, спочатку треба занурити ніжку блендера у продукти, які треба переробити, і тільки після цього натиснути кнопку включення ON (2 або 3).

Увага! Перед тим, як витягти блендер з стакану із переробленими продуктами, його треба вимкнути.

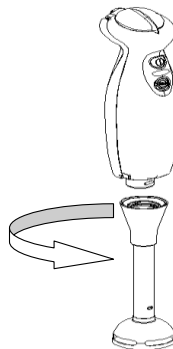

Універсальний подрібнювач

Ним можна користуватися для подрібнення зелені, ріпчастої цибулі, фруктів, овочів, льоду, твердого сиру та м'яса.

Увага! Перед подрібненням м'яса з нього треба видалити хрящі, кістки та сухожилля.

Універсальний подрібнювач не призначений для подрібнення кавових зерен або редьки.

- Помістіть прилад (6) на рівну стійку робочу поверхню і притисніть його.
- Вставте ніж (7).
- Помістіть продукти у стакан (8).

- Установіть на універсальний подрібнювач насадку і повертайте її за рухом стрілки годинника, поки її не буде зафіксовано.
- Вставте основний блок блендера у насадку, притисніть його і міцно утримуйте у такому положенні протягом усього часу роботи.
- Вставте штепсель у розетку.
- Міцно тримайте в руках основний блок блендера і універсальний подрібнювач, натисніть кнопку вмикання (2). Користуйтеся регулятором швидкості обертання. Щоб обрати необхідну швидкість або натисніть кнопку ТУРБО.



ПРОДУКТИ	КІЛЬКІСТЬ	ПІДГОТОВКА	ЧАС
Курага	200 г	шматочки	10 сек.
Вершкове масло та мед	300г масла	масло з холодильника (треба попередньо тримати у морозильнику мінімум 4 години)	5 сек.
суміш	400г меду	і розрізати на шматочки розміром приблизно 10-15мм x 35-40мм; мед з холодильника (треба тримати там мінімум 1 день)	5 сек.
Мигдаль	150 г	цілі	10 сек.
Круті яйця	2 яйця	порізати	3-5 сек.
Цибуля	100 г	розрізати на 4 частини	3-6 сек.
Петрушка	пучок	видалити стебла	3-5 сек.
Морква	150 г	нарізати шматочками	5-10 сек.
Сухий хліб	1 шматок	нарізати шматочками	10 сек.

Користування вінчиком для збивання

Перед тим як установити вінчик для збивання на основний блок блендера переконайтеся, що блендер відключений від електромережі. Вставте вінчик (11) у змінну насадку (10). Закріпіть вінчик для збивання на основному блоці, повернувши його проти руху стрілки годинника. Вставте штепсель у стандартну розетку. Покладіть продукти, які треба змішати, у чашу. Натисніть кнопку вкл./викл.. За допомогою регулятора швидкості обертайте оберіть необхідну швидкість або натисніть кнопку ТУРБО.

Для збивання Ви можете використовувати стакан (12) або інший посуд.

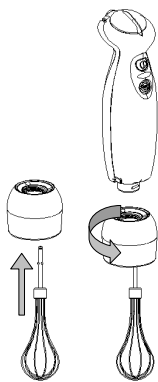

Чищення та догляд

Увага! Не занурюйте прилад у воду і не мийте його у посудомийній машині.

- Витягніть штепсель з розетки.
- Спочатку протріть прилад вологою, а потім сухою ганчіркою.
- Стакан для перемішування можна мити у посудомийній машині.
- Ніжку блендера можна мити у посудомийній машині або вручну у проточній воді за допомогою щітки.
- Для сушіння ніжку блендера треба встановити вертикально (лезом угору), щоб вода могла витікати.

Зауваження: під час подрібнення овочів, що мають яскравий колір, напр. червонокочанна капуста, пластмасові частини забруднюються. Цей кольоровий наліт можна видалити з поверхні пластмасових деталей за допомогою кількох крапель рослинної олії.

Чищення універсального подрібнювача

Не занурюйте насадку універсального подрібнювача у воду і не мийте її у посудомийній машині.

- Витягніть штепсель з розетки.
- Зніміть насадку з основного блоку блендера.
- Поверніть насадку проти руху стрілки годинника і зніміть її.
- Витягніть ніж, тримаючи його за пластикову частину.

Універсальний подрібнювач і ніж можна мити у посудомийній машині, а насадку можна лише протерти вологою ганчіркою.

Навколишнє середовище

Не викидайте пристрій разом із звичайними побутовими відходами, а здавайте його в офіційний пункт прийому для повторної переробки. Таким чином Ви допомагаєте захистити довкілля

Гарантія та обслуговування

Якщо Вам необхідна інформація або у Вас виникла проблема, зверніться до Центру обслуговування клієнтів компанії Gorenje у Вашій країні (телефон можна знайти на гарантійному талоні). Якщо у Вашій країні немає Центру обслуговування клієнтів, зверніться до місцевого дилера або у відділ технічного обслуговування компанії Gorenje Domestic Appliances.

Для використання тільки в домашньому господарстві!

**GORENJE
БАЖАЄ ВАМ ОТРИМАТИ
СПРАВЖНЄ ЗАДОВОЛЕННЯ ВІД
КОРИСТУВАННЯ ВАШИМ
ПРИЛАДОМ**

**Ми зберігаємо за собою право на
будь-які модифікації!**

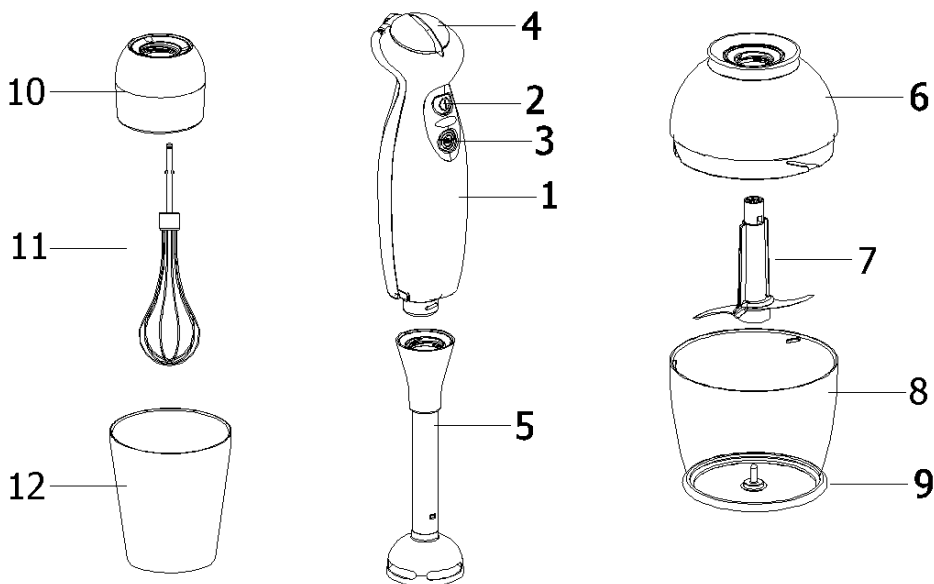

Модель

- 1 – Моторный блок
- 2 – Сенсорная кнопка включения / выключения
- 3 – Сенсорная кнопка «Турбо»
- 4 – Регулятор скорости
- 5 – Блендерное приспособление из нержавеющей стали
- 6 – Блок для рубки
- 7 – Нож
- 8 – Чаша для рубки
- 9 – Резиновое кольцо для чаши
- 10 – Битерный блок
- 11 – Мутовка
- 12 – Мерный стакан
- 13 – Приспособление для настенного монтажа

Как пользоваться

Данный ручной блендер – бытовой прибор и не предназначен для коммерческого использования. Пользуйтесь им для приготовления пищи в обычных количествах на дому.

Храните эти инструкции в надежном месте и передавайте их, если прибор перейдет в

другие руки. Перед самым первым использованием, протрите ручку блендера мокрой тряпочкой

Важные меры предосторожности

Внимание! При использовании приборов, работающих от сети, следует всегда соблюдать основные меры предосторожности, в том числе следующие, во избежание риска пожара, удара электрическим током и получения травмы:

- **Внимательно прочтите все инструкции, даже если вы знакомы с прибором.**
- Во избежание риска удара электрического тока НЕ ПОГРУЖАЙТЕ прибор, сетевой шнур или штепсель в воду или другую жидкость.
- При чистке протрите внешнюю поверхность мокрой тряпочкой.
- Необходим строгий надзор, когда прибор используется или находится рядом с детьми. Никогда не оставляйте прибор без присмотра.
- Отключите прибор и отсоедините штепсель от розетки, когда он не

используется, перед сборкой или разборкой деталей или перед мойкой. Для отсоединения возьмитесь за штепсель и вытяните его из розетки. Никогда не тяните за шнур.

- Не эксплуатируйте прибор с поврежденным шнуром или штепселем, или после неполадок прибора или после того как его уронили или повредили каким-либо иным способом. Передайте прибор в полном комплекте вашей ближайшей авторизированной службе сервиса на осмотр, электрический ремонт, механический ремонт или наладку.
- Использование приспособлений или дополнений, не рекомендованных или не предоставленных производителем данного прибора, может привести к пожару, удару электрическим током или травме.
- Не переполняйте прибор.
- Не оставляйте шнур болтающимся на краю стола, или соприкасающимся с нагретой поверхностью.
- Избегайте прикосновения к нагретым поверхностям, используйте ручки и рукоятки.
- Не эксплуатируйте и не помещайте любую часть данного прибора на нагретую поверхность или возле нее (например, газовая или электрическая горелка или нагретая печь).
- Не рвите шнур. Никогда не тяните прибор за шнур и не дергайте за него, чтобы отсоединить от розетки, вместо этого, возьмитесь за штепсель и вытяните из розетки.
- При использовании удлинителя для вашего прибора, убедитесь, что удлинитель правильно подсоединен и соответствует по своим характеристикам.
- **Данный продукт предназначен только для бытового использования.**
- Не пытайтесь самостоятельно починить прибор; вместо этого, отнесите его в ближайший сервис-центр или уполномоченному сервисному агенту на ремонт.
- **Обращайтесь осторожно с острыми лезвиями, особенно во время снятия или опорожнения контейнера и во время мытья.**
- Данный прибор не предназначен для использования лицами (включая детей) с ограниченными возможностями сенсорной системы или ограниченными интеллектуальными возможностями, а так же лицами с недостаточным опытом и

знаниями, кроме случаев контроля или инструктирования по вопросам использования прибора со стороны лиц, ответственных за их безопасность. Не позволяйте детям играть с прибором.

- Уровень шума: $L_c < 72$ дБ (А)

Это оборудование маркировано в соответствии с европейской директивой 2002/96/EG об отходах электрического и электронного оборудования (waste electrical and electronic equipment - WEEE). Данная директива определяет действующие во всех странах ЕС требования по сбору и устранению отходов электрического и электронного оборудования.

Обращение с прибором.

Прибор используется для смешивания майонеза, соусов, детского питания и для рубки лука, льда, приготовленных фруктов и овощей.

Внимание! Ручной блендер не годится для приготовления картофельного пюре.

- Распутайте до конца сетевой шнур.
- Прикрепите блендерное устройство к прибору (5).
- Воткните сетевой шнур в розетку.
- Наполните продуктом мерный стакан или другую подходящую емкость.
- Возьмитесь одной рукой за блендер, а другой за чашу. Для недопущения разбрызгивания сначала погрузите блендер в продукт, а затем нажмите кнопку «ВКЛ» (2 или 3).

Внимание! По окончании сначала отключите блендер, а затем поднимите из чаши.

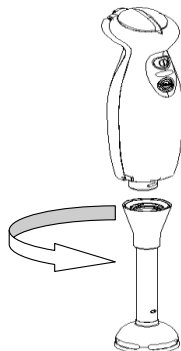

Универсальная рубка

Используется для мелкой рубки зелени, лука, фруктов, овощей, льда, твердого сыра и мяса.

Внимание! Перед рубкой мяса удалите жилы, хрящи и костные ткани.

Универсальная рубка не годится для измельчения кофейных зерен или хрена.

- Поместите прибор (6) на ровную, твердую рабочую поверхность и нажмите на него сверху вниз.
- Вставьте нож (7).
- Положите продукт в мерный стакан (8).

- Поместите надставку над приспособлением для рубки и поверните ее по часовой стрелке до защелкивания.
- Подсоедините прибор к надставке и плотно прижимайте его во время операции рубки.
- Воткните штепсель в сетевую розетку.
- Придерживая прибор и устройство рубки, нажмите кнопку пуска (2). Используйте ручку регулятора скорости для выбора скорости или нажмите на кнопку «турбо».



ПРОДУКТ	КОЛИЧЕСТВО	СПОСОБ ПРИГОТОВЛЕНИЯ	ПРИМЕРНОЕ ВРЕМЯ
Курага	200 г	Кусочками	10 секунд
Смесь масла	300г масла	Масло, взятое из морозильника (должно храниться в морозильнике минимум 4 часа) и	5 секунд
и меда	и 400г меда	разрезанное на кусочки размером примерно 10-15мм x 35-40мм меда из холодильника (продержанного в нем минимум 1день)	5 секунд
Миндаль	150 г	Целиком	10 секунд
Яйца вкрутую	2 яйца	Разрезанные	3-5 секунд
Лук	100 г	Разделенный на четыре равные части	3-6 секунд
Петрушка	Пучок	Освобожденная от стебелька	3-5 секунд
Морковь	150 г	Порезанная	5-10 секунд
Сухой хлеб	1 кусочек	Порезанный	10 секунд

Использование битера

Перед подсоединением битера к блоку с электродвигателем, убедитесь, что блендер отсоединен от сети. Вставьте мутовку (11) в корпус битера (10). Привинтите приспособление битера к основному корпусу поворачиванием по часовой стрелке.

Воткните штепсель в стандартную сетевую розетку. Поместите ингредиенты, которые нужно порубить, в чашу. Нажмите кнопку включения/выключения. Воспользуйтесь ручкой регулятора скорости для выбора скорости или нажмите на кнопку «турбо». Вы можете использовать мерный стакан (12) или другую емкость для взбивания.

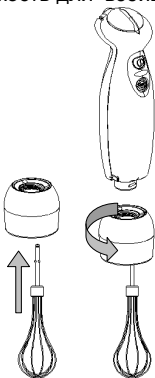

МОЙКА И ТЕХОБСЛУЖИВАНИЕ

Внимание! Не погружайте прибор в воду, и не мойте его в посудомойке.

- Отсоедините сетевой шнур от розетки.
- Протрите прибор сначала мокрой, а затем сухой тряпочкой.
- Мерный стакан может быть вымыт в посудомойке.
- Промойте блендерное устройство в посудомойке или вручную щеткой под струей воды.
- После мойки оставьте его высыхать в вертикальном положении (ножом вверх).

Примечание: Во время приготовления овощей с ярким окрасом, например, краснокочанной капусты, пластмассовые части могут подвергнуться окрашиванию. Она удаляется путем протирания таких поверхностей растительным маслом.

Мойка универсальной рубки

Не погружайте приспособление для рубки в воду и не мойте его в посудомойке.

- Отсоедините сетевой шнур от розетки.
- Отсоедините прибор от приспособления.

- Поверните крышку против часовой стрелки и снимите ее.
- Поднимите нож с помощью пластмассовой надставки и снимите его.

Приспособление рубки и нож можно вымыть в посудомойке, тогда как крышку-надставку можно только протереть намоченной тряпочкой.

Защита окружающей среды

После окончания срока службы не выбрасывайте прибор вместе с бытовыми отходами. Передайте его в специализированный пункт для дальнейшей утилизации. Этим вы поможете защитить окружающую среду.

Гарантия и обслуживание

Для получения дополнительной информации или в случае возникновения проблем обратитесь в Центр поддержки покупателей в вашей стране (номер телефона центра указан на гарантийном талоне). Если подобный центр в вашей стране отсутствует, обратитесь в вашу местную торговую организацию Gorenje или в отдел поддержки покупателей компании Gorenje Domestic Appliances.

Адреса и телефоны авторизованных сервисных центров размещены в брошюре «Гарантийные обязательства» или в гарантийном талоне.

Только для домашнего использования!
Производитель оставляет за собой право на внесение изменений!



GORENJE
ЖЕЛАЕТ ВАМ ПРИЯТНОГО
ПОЛЬЗОВАНИЯ ВАШИМ
ПРИБОРОМ

Мы оставляем за собой право на любые модификации!

1104006