

gorenje

Sokovnik
Sokovnik
Sokovnik
Juicer
Sokowirówka
Storcător
Odšťavovač
Gyümölcscentrifuga
Соковыжималка
Сокоизстисквачка
Соковыжималка
Entsafter



JC200BE
vitaWAY

Navodila za uporabo	SI
Upute za uporabu	HR
Uputstvo za upotrebu	SRB-MNE
Instruction manual	GB
Instrukcja obsługi	PL
Manual de utilizare	RO
Návod na obsluhu	SK
Használati utasítás	HU
Інструкція з експлуатації	UA
Инструкции за употреба	BG
Руководство по эксплуатации	RUS
Упатства за употреба	МКД
Návod k obsluze	CS
Udhëzime për përdorim	SQ
НҮСҚАУЛЫҚ НҮСҚАУЛЫ	KK
Gebrauchsanweisung	DE

SL	Navodila za uporabo	3
HR	Upute za uporabu	11
SRB-MNE	Uputstvo za upotrebu	19
EN	Instruction manual	27
PL	Instrukcja obsługi.....	35
RO	Manual de utilizare	43
SK	Návod na obsluhu	51
HU	Használati útmutató	59
UA	Інструкція з експлуатації	67
BG	Инструкции за употреба	75
RUS	Руководство по эксплуатации	83
MK	Упатства за употреба	93
CZ	Návod k obsluze	101
AL	Udhëzime për përdorim	109
KAZ	НҰҚАУЛЫҚ НҰҚАУЛЫ	117
DE	Gebrauchsanweisung	125

PRI UPORABI ELEKTRIČNIH NAPRAV VEDNO UPOŠTEVAJTE VARNOSTNA NAVODILA, VKLJUČNO Z NASLEDNJI MI.

1. Napajanje tega izdelka mora ustrezati vrednosti 230V/50Hz. Pred uporabo preverite napajanje.
2. Preden razstavite/ponovno sestavite ali prilagodite ta izdelek, odklopite napajanje.
3. Da bi se izognili morebitni nevarnosti se v primeru kakršne koli poškodbe gibke žice obrnite na našo službo za stranke ali jo pošljite na naš pooblaščen servisni center za zamenjavo in je ne poskušajte razstaviti brez našega dovoljenja.
4. Pred uporabo preverite napajalni kabel, vtič, cedilo za sok, polž, ohišje in druge dele. V primeru kakršne koli škode prenehajte uporabljati ta izdelek in se takoj obrnite na našo službo za pomoč strankam, ne da bi nepooblaščen razstavljali ali popravljali izdelek, da se izognete morebitni nevarnosti.
5. Pred priključitvijo na napajanje se prepričajte, da so vsi odstranljivi deli, kot so boben, polž, cedilo za sok in pokrov, nameščeni.
Opomba: Preden priključite napajalni kabel, preverite, ali je stroj preklopljen v način "O", da se izognete nevarnosti.
6. Med delovanjem ne vstavljajte prstov ali drugih predmetov v polnilni nastavek. Če se sestavine zataknejo v polnilnem nastavku, uporabite samo potiskač ali drug kos sadja, da jih potisnete navzdol. Če za potiskanje sestavin uporabite druge predmete, je to lahko nevarno za uporabnika ali poškoduje stroj. Če to ni mogoče, izklopite motor in razstavite boben, da odstranite preostale sestavine.
7. Sestavine je treba razrezati na prave kose, da lahko grejo skozi polnilni nastavek. Sadju/zelenjavi morate pred obdelavo odstraniti trdo jedro, seme, kožo ali lupino.
8. Za potiskanje hrane/zelenjave morate uporabiti ustrezno silo, ki ni pretirana, vendar zadostuje, da lahko sestavine učinkovito potisnete v napravo.
9. Sok lahko med delovanjem obarva cedilo za sok, polž ali pokrov, kar je običajen pojav, ki ne vpliva na užitnost in ne škoduje zdravju.
10. Ta izdelek je opremljen z inteligentnimi zaščitnimi čipi, zaradi česar se samodejno ustavi vsakih 20 minut delovanja. Če se to zgodi, ga pred ponovnim zagonom pustite počivati vsaj 20 minut, da se motor ohladi in podaljša življenjsko dobo.
11. Ta izdelek je zasnovan tako, da omejuje pretok. Med obdelavo katerega koli trdega materiala se motor zaklene in tok poviša. Ko tok preseže 1,3 A, bo naprava začela piskati in motor se bo ustavil zaradi nadtokovne zaščite in podaljšanja življenjske dobe.
12. V primeru, da se sproži nadtokovna zaščita ali se motor zaklene in samodejno ustavi, preklopite v položaj "O", da iz naprave izpraznite sestavine, in nato pritisnite gumb v položaj "ON", da znova zaženete napravo. Če se težava nadaljuje, je

priporočljivo, da pred ponovnim zagonom odstranite vse sestavine, ki se nahajajo v polžu, da zaščitite motor.

13. Po končanem delovanju odstranite vse odstranljive dele šele, ko se motor/polž /cedilo za sok/ vijak za mletje preneha vrteti in se napajanje izklopi.

14. Za zaščito pred nevarnostjo električnega udara ne postavljajte ohišja v vodo ali drugo tekočino.

15. Za čiščenje izdelka ne uporabljajte jeklene volne, abrazivnega čistilnega sredstva ali jedke tekočine, kot sta bencin ali aceton.

16. Izdelek shranjujte na mestu, ki ga otroci ne morejo doseči. Ne dovolite osebam s poškodovanimi udi in čuti ali duševnimi motnjami in osebam, ki nimajo izkušenj in znanja (vključno z otroki), da uporabljajo ali se igrajo s tem izdelkom.

17. Ta izdelek je namenjen izključno uporabi s strani posameznika ali družine.

18. Izdelek ima razred zaščite I in vtičnico, ki jo je treba pravilno ozemljiti.

DELI IN NJIHOVA FUNKCIJA

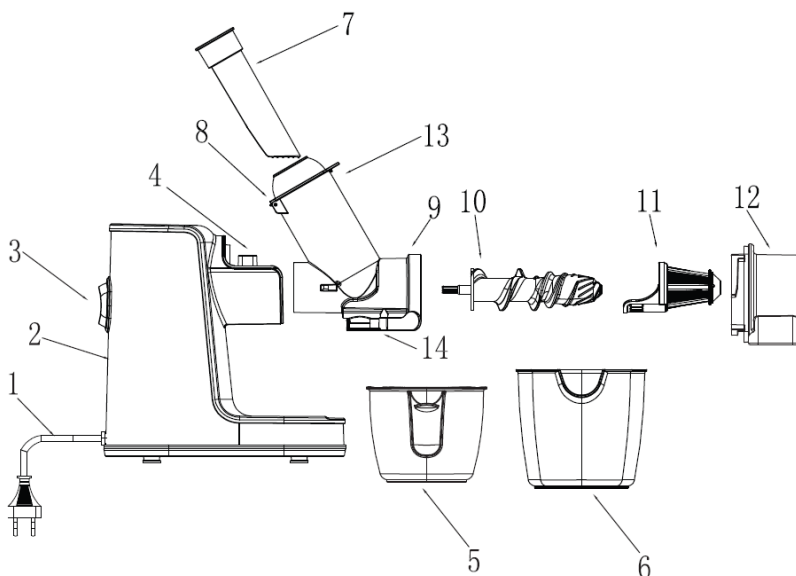

Št.	Ime dela	Funkcija
1	Napajalni kabel	Za priključitev na napajanje
2	Ohišje	Glavna enota, ki vsebuje motor in druge komponente in zagotavlja izhodno moč.
3	Stikalo za način delovanja	Nadzoruje načine delovanja (ON, 0 in Rev) naprave.
4	Gumb za zaklepanje	Za zaklepanje bobna, da preprečite nepričakovano sprostitve iz ohišja. Če želite vzeti boben iz ohišja, pritisnite in pridržite ta gumb.
5	Posoda za sok	Za zbiranje soka, ki ga proizvede sokovnik.
6	Posoda za sadno kašo	Za zbiranje morebitne sadne kaše, ki jo proizvede sokovnik.
7	Potiskač	Za potiskanje sestavin, tako da te v celoti pridejo v stik s polžem, na ta način pa povečate učinkovitost sokovnika.
8	Pladenj	Za vmesno shranjevanje sestavin za obdelavo.
9	Boben	Ena glavnih komponent za ekstrakcijo soka, v katero pridejo sestavine iz polnilnega nastavka na vrhu, medtem ko sok in sadna kaša iztekata iz odprtine na dnu.
10	Polž	Ena glavnih komponent za ekstrakcijo soka, kjer se sestavine stiskajo v smeri cedila za sok.
11	Cedilo za sok	Skupaj s polžem stiska sestavine in filtrira sok (deluje s sadjem, zelenjavo in zrni)
12	Pokrov	Skupaj z bobnom zagotavlja zaščito.
13	Polnilni nastavek	Za vstavljanje sestavin in nalaganje bobna
14	Ventil proti kapljanju	Ko je ventil zaprt, sok ne bo iztekal

DELOVANJE

Pred prvo uporabo naprave temeljito očistite njene dele, ki bodo prišli v stik s sestavinami.

Funkcije gumbov:

3 NAČINI:

O: Ko končate s stiskanjem soka, preklopite v ta način, da zaustavite napravo.

Opomba: Preden priključite napajalni kabel, preverite, ali je stroj preklopljen v način "O", da se izognete nevarnosti.

ON: Ko želite stiskati sok, preklopite v način "ON".

REV: Preklopite v način "REV", da iztisnete sadno kašo; samo pritisnite gumb v način "REV" in ga ne spustite.

Opomba: Ko ga spustite, se stikalo vrne v položaj "O", stroj pa se ustavi.



Navodila za montažo

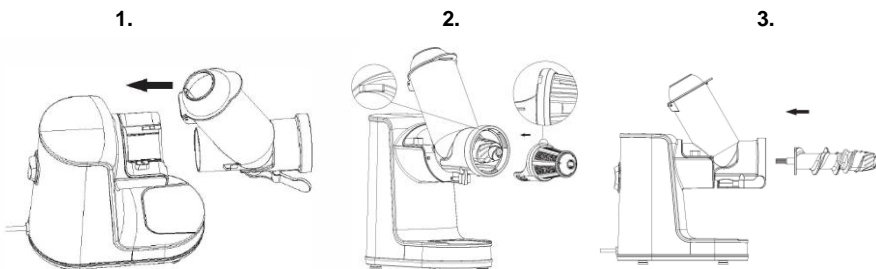

1. Boben > 9 < povežite z ohišjem > 2 <.

Povežite boben® z ohišjem > 2 < tako, da poravnate obe grbini na bobnu z obema zareza na ohišju in boben potisnete naprej; slišali boste klik, ki potrdi, da je boben tesno in pravilno nameščen.

2. Postavite polž > 10 < v boben > 9 <.

3. Poravnajte zarezo cedila za sok > 11 < z grbino bobna > 9 < in jo nato vstavite naravnost v boben > 9 <.

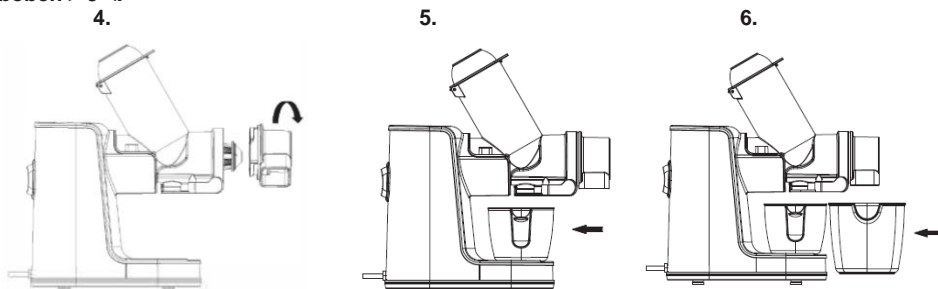

4. Postavite pokrov na boben > 9 < in ga zavrtite v nasprotni smeri urinega kazalca.

Poravnajte trikotno oznako ▲ na pokrovu z oznako za odklepanje ☒ na bobnu > 2 < in nato zavrtite pokrov v nasprotni smeri urinega kazalca, da ga pritrдите.

5. Postavite cedilo za sok > 2 < v ustrezen utor na ohišju in poravnajte njegovo odprtino z dnom odprtine za iztekanje soka na ohišju.

6. Postavite posodo za sadno kašo > 2 < pod boben.

7.

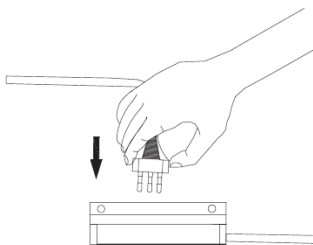

8.

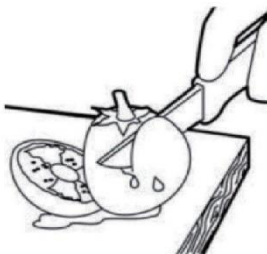

9.

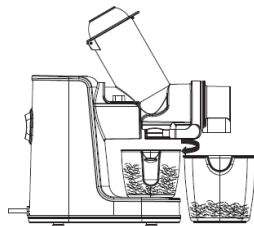

7. Priključite napajalnik za uporabo naprave.

Opomba: Prepričajte se, da je stikalo v položaju "O" pred priključitvijo napajanja

8. Očistite sestavine in jih narežite na majhne koščke, ki lahko prehajajo skozi polnilni nastavek, ter jih položite na pladenj.

Opomba: Vsa trda jedra, semena, kožo ali lupino sadjain zelenjave je treba vnaprej odstraniti.

Pripravljene sestavine jetreba pravočasno obdelati v sokovniku, saj oksidirano sadje ali zelenjava povzročita več pene v soku.

9. Funkcija proti kapljanju

Sokovnik je opremljen s prosto nastavljivim ventilom proti kapljanju, ki bo vaš delovni pult ohranil čist, medtem ko ne zapravite čisto nič soka.

Odpiranje - Ko stiskate sok, zavrtite ventil proti kapljanju v nasprotni smeri urinega kazalca, da se vklopi.

Zapiranje - Ko ste s stiskanjem soka končali, zavrtite ventil proti kapljanju v smeri urinega kazalca, da preprečite iztekanje soka.

10.



11.

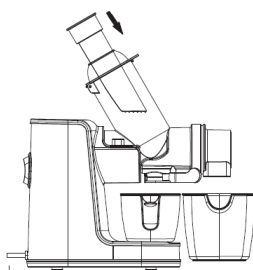

12.

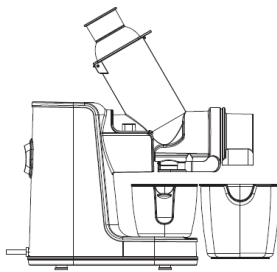

10. Za začetek stiskanja soka preklopite v način "ON".

Opomba:

1. Naprava naj deluje manj kot 10 minut. Dolgotrajno delovanje bi povzročilo škodo na motorju.
2. Ne dotikajte se stikala za vklop z mokro roko, da se izognete električnemu udaru, uhajanju ali požaru.

11. V polnilni nastavek položite nekaj kosov narezanega sadja ali zelenjave, nežno jih potisnite navzdol po bobnu s potiskačem > 7 <.

Za potiskanje sestavin je treba uporabiti ustrezno silo, pri tem pa ne smete pretiravati.

Opomba: Za potiskanje sestavin se sme uporabljati samo potiskač, drugi predmeti bi lahko povzročili nevarnost za uporabnika ali poškodovali stroj!

12. Ne dotikajte se stikala za vklop z mokro roko, da se izognete električnemu udaru, uhajanju ali požaru

1. Po koncu stiskanja izklopite stikalo, ko iz odprtine več ne izteka sok, in odklopite napajanje. Ne odstranjujte posode za sok iz naprave, dokler se polž in cedilo zasok popolnoma ne ustavita in ste se prepričali, da je ventil proti kapljanju zaprt.

2. Pridobljen sok je treba čim prej spiti, saj se bosta njegov okus in vsebnost hranil sicer poslabšala.

Sadne kaše se ne sme dlje shranjevati.

Ne dotikajte se stikala za vklop z mokro roko, da se izognete električnemu udaru, uhajanju ali požaru.

SOKOVNIK

Učinkovito predeluje trdo in mehko sadje: tudi agrume, ki jih je načeloma težko stisniti v sok.

Aparat ni primeren za delanje marmelade. Prav tako ni možno stiskati nekaterih drugih sadežev (kot so banane, mango, suho sadje, sladkorni trs itd.)

ZELENJAVNI SOK

Zelenjavo narežite na trakove (krajše od 10 cm).

Sokovi iz vseh vrst zelenjave, vključno s korenjem, jabolki, zeleno, kumarami in redkvicami, ki ohranijo naravne arome in prehranske koristi. Svež okus in polna prehranska vrednost sta zagotovljena z edinstvenim postopkom ekstrakcije.

Pri stiskanju paradižnika bo nekaj kaše ostalo v bobnu, saj paradižnik zelo hitro postane kašast. Sok bo normalno iztekal. To je normalen pojav za sokovnik.

PIRNICA IN LISTNATA ZELENJAVA

Razrežite jih na trakove (krajše od 10 cm)

Pirnica, ohrovt, zelje in špinaca so le nekatere od naravnih sestavin, ki jih lahko stiskamo s sokovnikom. Uživate najboljše surovine, kar jih ponuja narava, in jih stisnite v sok za najboljšo prehransko vrednost. Pripravljene sestavine je treba pravočasno stisniti, saj oksidirano sadje ali zelenjava povzročita več penjenja.

NAVODILA ZA IZBIRO SADJA

1. Izberite sveže sadje in zelenjavo, ki vsebuje več soka. Pravilno sadje vključuje ananas, stebila zelene, jabolka, kumare, špinaco, melone, pomarančo in grozdje.
2. Sadje in zelenjavo z debelo lupino, kot so pomaranča, ananas in rdeča pesa, je treba predhodno olupiti. Odstraniti je treba tudi semena v pomarančah, limonah in jabolkih, saj lahko povzročijo nekoliko grenak okus soka ali neprijeten hrup med stiskanjem.
3. Koncentracija soka, pridobljenega iz jabolka, je odvisna od tega, katero vrsto jabolka izberete. Sok, pridobljen iz sočnih jabolka, bo manj gost, zato izberite ustrezno vrsto jabolka glede na želeno koncentracijo soka.
4. Sveže stisnjen jabolčni sok bo kmalu postal rjav, ta proces pa se lahko upočasnijo z dodajanjem kapljic limoninega soka.
5. Listi in stebila (kot pri solati) se lahko dajo v sokovnik za ekstrakcijo soka.

Navodila za razstavljanje

1. Pred čiščenjem tega izdelka izklopite stikalo, da izklopite napajanje.
2. Očistite izdelek po uporabi.
3. Ohišja ni mogoče oprati pod vodo, temveč ga je treba očistiti z mokro krpo.
4. Pred skladiščenjem izdelka se prepričajte, da je izdelek čist in suh.
5. Razstavite izdelek, da operete sestavne dele po naslednjih korakih.

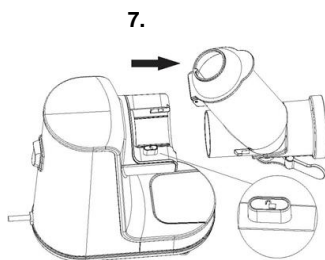
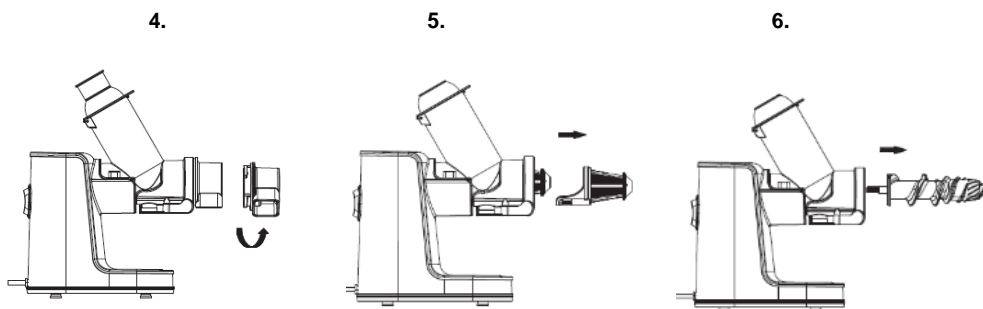
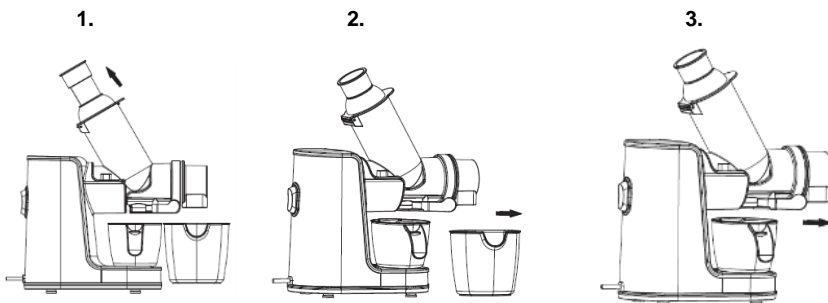

Napaka	Analiza vzroka	Odpravljanje napake
Po priključitvi napajanja in vklopu stikala izdelek po 1 sekundi še vedno ne deluje.	1. Po vklopu naprave počakajte 1 sekundo. Delovala bo normalno. 2. Če še vedno ne deluje, je morda stik med vtičem in vtičnico slab.	Ponovno ju pravilno priključite. Zamenjajte vtičnico in poskusite znova ali se obrnite na službo za pomoč strankam.

Pri prvih nekaj uporabah motor ustvarja neprijeten vonj.	To je normalen pojav.	Če se ta pojav pogosto pojavlja, se obrnite na službo za pomoč strankam
Pri stiskanju sok ne izhaja.	Preverite ventil proti kapljanju. Prepričajte se, da je v odprtem stanju.	Odprite ventil proti kapljanju. Stikalo ventila zavrtite v nasprotni smeri urinega kazalca, da odprete ventil proti kapljanju.
Stroj se med delovanjem ustavlja.	1. Prenizka napetost 2. Prekomerna količina sestavin. 3. Stroj je neprekinjeno deloval dolgo časa.	1. Preverite, ali je napetost prenizka. 2. Odklopite napajanje in odstranite prekomerno količino sestavin. 3. To je običajen pojav in motor bo po premoru nadaljeval z delovanjem.
Med delovanjem se ustvarja hrup.	1. Stroj deluje v neuravnoteženem stanju zaradi neuspešne namestitve polža ali cedila za sok. 2. Zagonski motor v okvirju je poškodovan.	Pravilno namestite polž ali cedilo za sok ali se obrnite na službo za pomoč strankam

Ta oprema je označena v skladu z evropsko smernico 2012/19/EU o odpadni električni in elektronski opremi (*Waste Electrical and Electronic Equipment – WEEE*). Smernica opredeljuje zahteve za zbiranje in ravnanje z odpadno električno in elektronsko opremo, ki veljajo v celotni Evropski Uniji.

Raven hrupa: Lc < 65 dB(A)

Čiščenje:

Aparata ne čistite s čistilnimi gobicami, jedkimi čistili ali agresivnimi tekočinami, kot so alkohol, bencin ali aceton. Čiščenje aparata je lažje, če ga izvedete takoj po uporabi. Stikalo postavite v položaj OFF in ga izključite iz omrežne vtičnice. Aparat razstavite v obratnem vrstnem redu kot ste ga sestavili.

Vse dele temeljito očistite s priloženo ščetko. Ne porabljajte kovinskih pripomočkov za čiščenje. Le ti lahko poškodujejo napravo. Za čiščenje ne uporabljajte pomivalnega stroja.

Okolje:

Aparata po preteku življenjske dobe ne odvrzite skupaj z običajnimi gospodinjstvi odpadki, temveč ga odložite na uradnem zbirnem mestu za recikliranje. Tako pripomorete k ohranitvi okolja.

Garancija in servis:

Za informacije ali v primeru težav obiščite Gorenjevo spletno stran na naslovu www.gorenje.com oziroma se obrnite na Gorenjev center za pomoč uporabnikom v vaši državi (telefonsko številko najdete v mednarodnem garancijskem listu). Če v vaši državi takšnega centra ni, se obrnite na lokalnega Gorenjevega prodajalca ali Gorenjev oddelek za male gospodinjstve aparate in aparate za osebno nego

GORENJE
VAM ŽELI OBILO ZADOVOLJSTVA PRI UPORABI VAŠEGA APARATA!

Pridržujemo si pravico do sprememb

PRI UPORABI ELEKTRIČNIH UREĐAJA POTREBNO JE UVIJEK SLIJEDITI OSNOVNE MJERE OPREZA, UKLJUČUJUĆI SLJEDEĆE.

1. Uređaj se treba napajati snagom od 230 V/50 Hz. Prije uporabe potvrdite napajanje.
2. Obavezno odspojite napajanje prije rastavljanja/ponovnog sastavljanja ili podešavanja ovog proizvoda.
3. U slučaju bilo kakvog oštećenja fleksibilne žice, kako biste izbjegli bilo kakvu opasnost, obratite se našoj službi za korisnike ili pošaljite uređaj našem ovlaštenom servisnom centru na zamjenu i ne pokušavajte ga rastaviti bez našeg odobrenja.
4. Prije uporabe provjerite kabel za napajanje, utikač, sito za cijedenje, svrdlo, kućište i druge dijelove. U slučaju bilo kakvog oštećenja, prestanite koristiti ovaj proizvod i odmah se obratite našoj službi za korisnike i nemojte ga neovlašteno rastavljati ili popravljati kako biste izbjegli bilo kakvu potencijalnu opasnost.
5. Prije spajanja na napajanje, provjerite jesu li svi uklonjivi dijelovi kao što su bubanj, svrdlo, sito za cijedenje i poklopac postavljeni na mjesto.
Napomena: Prije spajanja kabela za napajanje, provjerite je li uređaj prebačen u način rada "O" kako biste izbjegli opasnost.
6. **NEMOJTE** stavljati prste ili druge predmete u otvor za ubacivanje dok uređaj radi. Ako se hrana zaglavi u otvoru za ubacivanje, koristite samo klip za guranje sastojaka ili drugi komad voća kako biste je gurnuli prema dolje, bilo koji drugi predmeti za guranje sastojaka uzrokovali bi opasnost za korisnika ili oštećenje uređaja. Kad ova metoda nije moguća, isključite motor i rastavite bubanj kako biste uklonili preostalu hranu.
7. Sastojci hrane moraju se izrezati na odgovarajuće komade kako bi prošli kroz otvor za ubacivanje. Svakom voću/povrću prije prerade treba ukloniti tvrdu jezgru, sjeme, kožu ili ljusku.
8. Za guranje hrane/povrća treba upotrijebiti odgovarajuću silu, koja nije prekomjerna, ali je dovoljna da se potpuno stisne.
9. Sito za cijedenje, svrdlo ili poklopac mogu se obojiti sokom tijekom rada, što je normalna pojava i nema utjecaja na jestivost i ne šteti zdravlju.
10. Ovaj proizvod opremljen je inteligentnim zaštitnim čipovima, što ga automatski zaustavlja svakih 20 minuta rada. U tom slučaju neka bude isključen više od 20 minuta prije ponovnog uključivanja, kako biste ohladili motor i produljili njegov vijek trajanja.
11. Ovaj proizvod dizajniran je za ograničavanje brzine protoka. Tijekom obrade bilo kojeg tvrdog sastojka, motor će se zaključati i struja će se povećati. Kad struja prijeđe 1,3 A, uređaj će se oglasiti zvučnim signalom i motor će se zaustaviti radi zaštite od prekomjerne struje i produljenja životnog vijeka.
12. Ako se aktivira zaštita od strujnog ograničenja ili ako je motor blokiran i automatski se zaustavi, prebacite u položaj "O" za pražnjenje sastojaka hrane, a

zatim pritisnite gumb u položaj "ON" za ponovno pokretanje uređaja. Ako se problem nastavi, preporučuje se uklanjanje svih sastojaka hrane unutar svrdla prije ponovnog pokretanja kako bi se zaštitio motor.

13. Nakon završetka rada uklonite sve uklonjive dijelove tek nakon što se motor/svrdlo/sito za cijedeње /vijak za prešanje prestane okretati i napajanje prekine.

14. Kako biste se zaštitili od opasnosti od strujnog udara, ne stavljajte kućište u vodu ili drugu tekućinu.

15. Za čišćenje ovog proizvoda nemojte koristiti čeličnu vunu, abrazivno sredstvo za čišćenje ili korozivnu tekućinu poput benzina ili acetona.

16. Ovaj proizvod treba čuvati na mjestu do kojeg djeca ne mogu doći. Ne dopustite osobama s oštećenim ekstremitetima i osjetilnim ili mentalnim poremećajima i osobama koje nemaju dovoljno iskustva i znanja (uključujući djecu) da koriste ili se igraju ovim proizvodom.

17. Ovaj proizvod mogu koristiti samo pojedinci ili obitelj.

18. Ovaj proizvod ima razred zaštite I klase, a utičnica koja se koristi za njega mora biti pravilno uzemljena.

DIJELOVI I FUNKCIJA

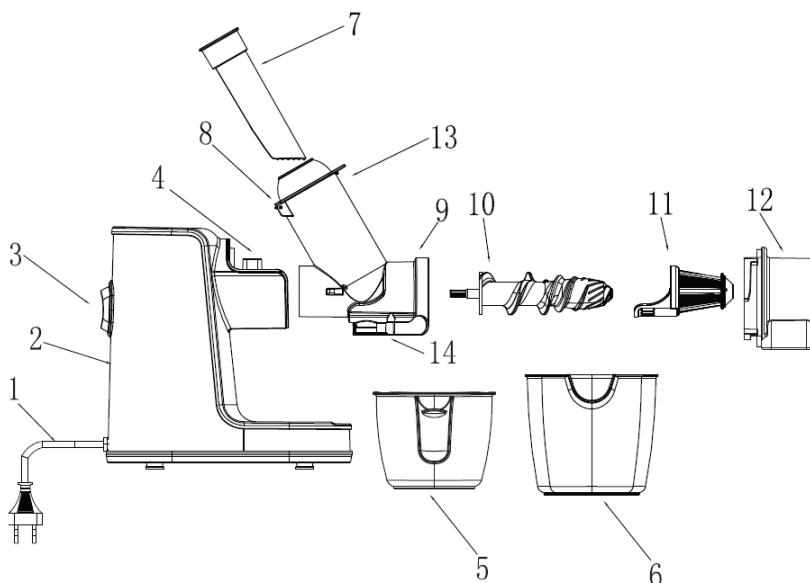

Br.	Naziv dijela	Funkcija
1	Kabel za napajanje	Za spajanje na napajanje
2	Kućište	Glavna jedinica koja sadržava motor i druge komponente, pružajući izlaznu snagu.
3	Prekidač za način rada	Upravlja radnim statusima (ON, 0 i Rev) uređaja.
4	Gumb za zaključavanje	Za zaključavanje bubnja kako bi se spriječilo neočekivano otpuštanje iz kućišta. Za uklanjanje bubnja iz kućišta pritisnite i zadržite ovaj gumb.
5	Posuda za sok	Za držanje i sakupljanje iscijeđenog soka.
6	Spremnik za pulpu	Za držanje i sakupljanje pulpe koja nastaje tijekom cijedenja.
7	Klip za guranje sastojaka	Za stiskanje i guranje sastojaka hrane kako bi u potpunosti došli u kontakt sa svrdlom i kako bi se povećala učinkovitost cijedenja.
8	Pladanj	Za privremeno skladištenje sastojaka hrane za obradu.
9	Bubanj	Jedna od glavnih komponenti za cijedenje soka u koju se sastojci hrane ubacuju kroz otvor za ubacivanje na vrhu, dok se sok i pulpa izbacuju kroz izlazni otvor.
10	Svrdlo	Jedna od glavnih komponenti za cijedenje soka kojom se sastojci hrane stišću prema situ za cijedenje.
11	Sito za cijedenje	Koristite svrdlo kako biste iscijedili sastojke hrane i filtrirali sok (primjenjivo na voće, povrće i zrna)
12	Poklopac	Zajedno s bubnjem osigurava zaštitu.
13	Otvor za ubacivanje	Ubacivanje hrane i pražnjenje bubanj
14	Ventil protiv kapanja	Kada se ventil zatvori, sok neće izaći

NAČIN RADA

Prije prve uporabe uređaja, temeljito očistite njegove dijelove koji su bili u dodiru sa sastojcima hrane.

Rad gumba:

3 NAČINA RADA:

O: Kad završite s cijedenjem, prebacite uređaj na ovaj način rada kako biste zaustavili njegov rad.

Napomena: Prije spajanja kabela za napajanje provjerite je li uređaj prebačen u način rada "O" kako biste izbjegli opasnost.

ON: Prilikom cijedenja, prebacite gumb u način rada "ON".

REV: Prebacite gumb u način rada "REV" kako biste izbacili pulpu, samo pritisnite gumb u način rada "REV" i zadržite.

Napomena: Kad se otpusti, prekidač će se vratiti u način rada "O", a zatim se rad uređaja zaustavlja.



Upute za sastavljanje

1.

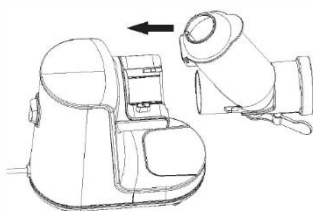

2.

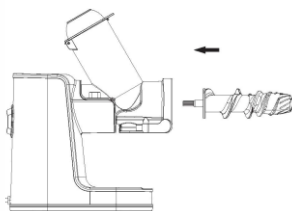

3.

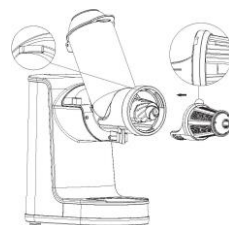

1 .Stavite bubanj > 9 < u kućište > 2 <.Stavite bubanj® u kućište > 2 < tako da poravnate dvije izbočine na bubnju s dva ureza na kućištu, gurnite bubanj ravno, čut ćete zvuk "tik" koji označava da ste ga čvrsto i ispravno pričvrstili.

2.Postavite svrdlo > 10 < u bubanj> 9<.

3. Poravnajte urez sita za cijedenje > 11 < s izbočinom bubnja > 9 <, a zatim ga umetnite ravno u bubanj > 9 <.

4.

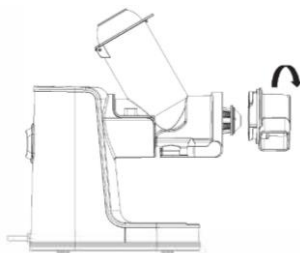

5.

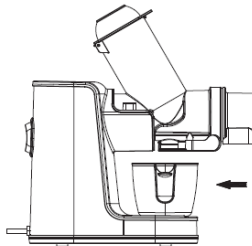

6.

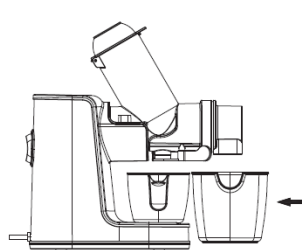

4. Postavite poklopac na bubanj > 9 < i okrenite poklopac u smjeru suprotnom od kazaljke na satu. Poravnajte trokutnu oznaku za poravnanje ▲ na poklopcu s oznakom za otključavanje na bubnju > 2 < i zatim okrenite poklopac u smjeru suprotnom od kazaljke na satu kako biste ga pričvrstili.

5. Stavite posudu za sok > 2 < na odgovarajući utor kućišta iporavnajte otvor posude s donjim dijelom izlaznog otvora sokovnika na kućištu.

6. Postavite spremnik za pulpu > 2 < ispod bubnja.

7.

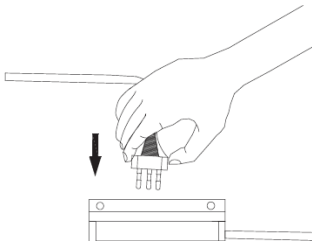

8.

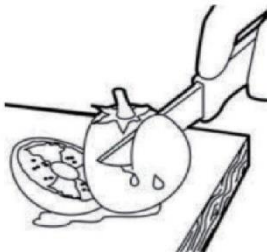

9.

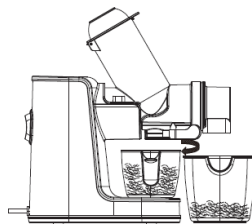

7. Priključite napajanje za uporabu uređaja.

Napomena: Provjerite je li prekidač u položaju "O" prije spajanja napajanja.

8. Očistite sastojke hrane i izrežite ih na male komadiće koji mogu proći kroz otvor za ubacivanje i stavite ih na pladanj.

Napomena: Sve tvrde jezgre, sjeme, koru ili ljusku voća i povrća treba unaprijed ukloniti. Pripremljene sastojke hrane treba iscijediti na vrijeme, jer oksidirano voće ili povrće može stvoriti više pjene.

9. Funkcija protiv kapanja

S podesivim ventilom protiv kapanja, nema prolijevanja soka, zbog čega radna površina ostaje čista.

Otvorite - Kada cijedite sok, okrenite ventil protiv kapanja u smjeru suprotnom od kazaljke na satu da biste ga uključili.

Zatvorite - Kada završite s cijedenjem, okrenite ventil protiv kapanja u smjeru kazaljke na satu kako biste ga zatvorili i izbjegli curenje soka.

10.



11.

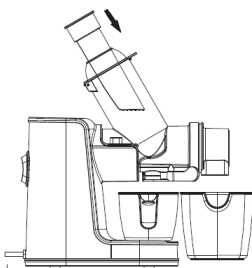

12.

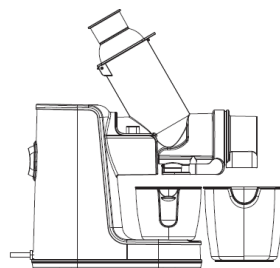

10. Prebacite gumb u način "ON" kako biste započeli s cijedenjem.

Napomena:

1. Neka uređaj radi manje od 10 minuta. Ako radi predugo, može doći do oštećenja motora.
2. Ne dodirujte prekidač mokrim rukama kako biste izbjegli strujni udar, curenje struje ili požar.

11. Stavite nekoliko komada rezanog voća ili povrća u otvor za ubacivanje, lagano ih gurnite prema bubnju pomoću kliпа za guranje sadržaja > 7 <.

Za guranje sastojaka treba koristiti odgovarajuću silu koja nije prekomjerna, ali je dovoljna da se potpuno stisne.

Napomena: Samo se klip može koristiti za guranje sastojaka, bilo koji drugi predmeti mogu izazvati opasnost za korisnika ili oštećenje uređaja!

2. Ne dodirujte prekidač mokrim rukama kako biste izbjegli strujni udar, curenje struje ili požar.

12.

1. Po završetku isključite prekidač kada iz otvora ne istječe sok i odspojite napajanje. Nemojte uklanjati posudu za sokispod otvora sve dok se svrdlo i sito za cijedenje potpuno ne prestanu okretati i provjerite je li ventil protiv kapanja zatvoren.

2. Iscijedeni sok treba piti što je prije moguće, jer će inače imati lošiji okus i sadržaj hranjivih tvari.

Pulpa se ne smije čuvati dulje vrijeme.

Ne dodirujte prekidač mokrim rukama kako biste izbjegli strujni udar, curenje struje ili požar.

SOKOVNIK ZA CIJEDENJE VOĆA

Učinkovito cijedi tvrdo i meko voće: čak i agrume, koje je inače najteže iscijediti.

Ne može praviti pekmez. Neko voće se ne može cijediti (kao što su banane, mango, sušeno voće, šećerna trska, itd.

SOK OD POVRĆA

Izrežite povrće na trakice (manje od 10 cm).

Cijedi sve vrste povrća, uključujući mrkvu, jabuke, celer, krastavac i rotkvu bez uništavanja prirodnog okusa i hranjivih koristi. Svježiji okus i potpuna hranjiva vrijednost zajamčeni su ovim jedinstvenim procesom cijedenja.

Kad cijedite rajčice, u bujnu će ostati malo pulpe jer rajčice lako postaju kašaste.

Sok će normalno izaći. To je normalna pojava kod sokovnika za hladno prešanje.

PŠENIČNA TRAVA I LISNATO POVRĆE

Izrežite na trakice (manje od 10 cm)

Pšenična trava, kelj, kupus, špinat samo su neki od prirodnih sastojaka koji se mogu iscijediti pomoću sokovnika. Uživajte u najboljem što priroda nudi u sirovoj hrani svih vrsta i iscijedite je za potpune hranjive koristi. Pripremljene sastojke hrane treba pravovremeno iscijediti, jer će oksidirano voće ili povrće stvoriti više pjene.

UPUTE ZA ODABIR VOĆA

1. Odaberite svježe voće i povrće koje sadržava više soka. Voće koje je prikladno uključuje ananas, stabljiku celera, jabuku, krastavac, špinat, dinje, naranču i grožđe.

2. Voće koje ima tvrdi koru poput naranče, ananasa i sirovog korijena repe treba oguliti. Također, treba ukloniti sjemenke iz naranče, limuna i jabuke, jer mogu uzrokovati gorak okus soka ili neugodnu buku.

3. Koncentracija soka iscijedenog iz jabuke ovisi o tome koju vrstu jabuke odaberete. Sok iscijeden iz sočne jabuke manje je gust, stoga odaberite odgovarajuću vrstu jabuke ovisno o željenoj koncentraciji soka.

4. Tek iscijedeni sok od jabuke brzo će postati smeđ, a taj se proces može usporiti ako u sok dodate malo limunovog soka.

5. Listovi i stabljike (poput onih od salate) mogu se staviti u sokovnik kako biste iscijedili sok.

Upute za rastavljanje

1. Prije čišćenja ovog proizvoda, obavezno isključite prekidač kako biste odspojili napajanje.

2. Očistite ovaj proizvod nakon uporabe.

3. Kućište se ne može prati pod vodom, već ga treba očistiti vlažnom krpom.

4. Prije skladištenja, provjerite je li proizvod čist i suh.

5. Rastavite ovaj proizvod kako biste oprali komponente sljedeći sljedeće korake.

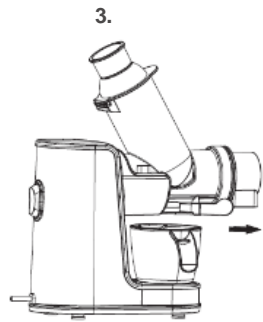
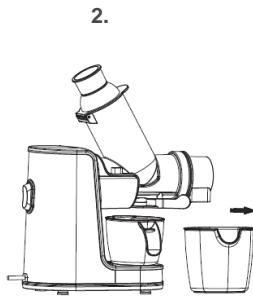
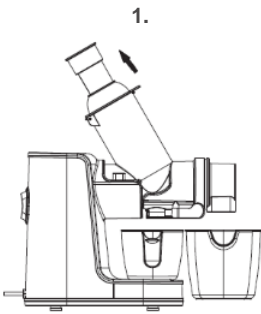

1. Prvo uklonite klip > 7 < .
2. Uklonite spremnik za pulpu.
3. Uklonite posudu za sok.

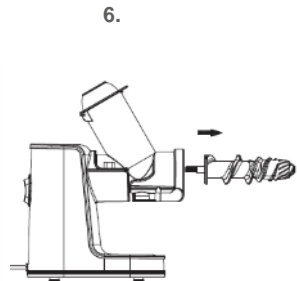
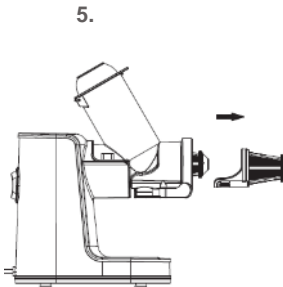
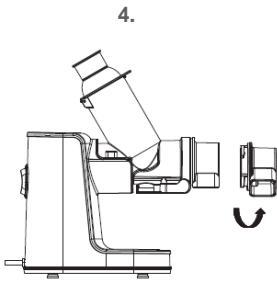

4. Okrenite poklopac u smjeru kazaljke na satu kako biste ga uklonili.
5. Izvucite ravno sito za cijedenje.
- Napomena: Nema potrebe za okretanjem.
6. Povucite svrdlo ravno kako biste ga izvadili.

7

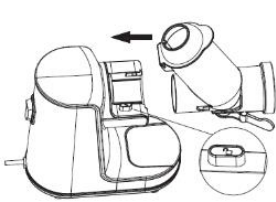

7. Pritisnite gumb za zaključavanje > 9 < na bočnoj strani kućišta i izvucite ravno bubanj > 9 < u isto vrijeme kako biste ga izvadili. Bubanj se ne može rastaviti ako gumb nije pritisnut.

Čišćenje

Za čišćenje aparata nemojte nikada koristiti spužvice za ribanje, abrazivna sredstva za čišćenje ili agresivne tekućine poput alkohola, benzina ili acetona. Sokovnik ćete najlakše očistiti ako to učinite odmah nakon uporabe. Najprije isključite rad uređaja i iskopčajte ga iz električne instalacije. Rastavite uređaj obrnutim redoslijedom od onog po kojem ste ga sastavljali! Četkom očistite sve dijelove nakon uporabe. Za čišćenje izbjegavajte korištenje metalnih spužvi, jer takvi agresivni materijali mogu oštetiti uređaj. Dijelove uređaja ne smijete prati u perilici posuđa. Podnožje nemojte prati pod tekućom vodom. Za čišćenje koristite suhu ili malo navlaženu krpu.

Kvar	Analiza uzroka	Rješavanje kvara
Nakon spajanja na napajanje i uključivanje prekidača, nakon 1 s, proizvod još uvijek ne radi.	<ol style="list-style-type: none"> 1. Nakon uključivanja uređaja pričekajte 1 s. Radić će normalno. 2. Ako ne radi, možda je slab kontakt između utikača i utičnice. 	<p>Ponovno ga pravilno priključite.</p> <p>Zamijenite utičnicu i pokušajte ponovno ili kontaktirajte podršku nakon kupnje.</p>
Tijekom početne uporabe, motor stvara neugodan miris.	To je normalna pojava.	Ako se ova pojava često javlja, obratite se službi za podršku nakon kupnje
Tijekom cijeđenja, sok ne izlazi	Provjerite ventil protiv kapanja, provjerite je li otvoren.	Otvorite ventil protiv kapanja. Okrenite prekidač ventila u smjeru suprotnom od kazaljke na satu kako biste otvorili ventil protiv kapanja.
Uređaj se zaustavlja tijekom rada.	<ol style="list-style-type: none"> 1. Prenizak napon 2. Prekomjerna količina sastojaka hrane. 3. Uređaj je neprekidno radio dulje vrijeme. 	<ol style="list-style-type: none"> 1. Provjerite je li napon prenizak. 2. Odspojite napajanje i uklonite višak sastojaka hrane. 3. To je normalna pojava i motor će nastaviti raditi nakon pauze.
Tijekom rada stvara se buka.	<ol style="list-style-type: none"> 1. Uređaj radi u neuravnoteženom stanju zbog neuspjelog montiranja svrdla ili sita za cijeđenje. 2. Startni motor u kućištu je oštećen. 	Namjestite svrdlo ili sito za cijeđenje na mjesto ili kontaktirajte podršku nakon kupnje.

Razina buke: Lc < 65 dB(A)

OKOLINA



Simbol na proizvodu ili na njegovoj ambalaži označuje, da se s tim proizvodom ne smije postupiti kao s otpadom iz domaćinstva. Umjesto toga treba biti uručen prikladnim sabirnim točkama za recikliranje elektroničkih i električkih aparata. Ispravnim odvoženjem ovog proizvoda spriječit ćete potencijalne negativne posljedice na okoliš i zdravlje ljudi, koje bi inače mogli ugroziti neodgovarajućim rukovanjem otpada ovog proizvoda. Za detaljnije informacije o recikliranju ovog proizvoda molimo Vas da kontaktirate Vaš lokalni gradski ured, uslugu za odvoženje otpada iz domaćinstva ili trgovinu u kojoj ste kupili proizvod.

GARANCIJA I SERVIS

Za informacije ili u slučaju problema obratite se Centru Gorenja za pomoć korisnicima u vašoj državi (telefonski broj naći ćete u međunarodnom garancijskom listu). Ako u vašoj državi nema takvog centra, obratite se lokalnom trgovcu Gorenja, ili odjelu Gorenja za male kućanske aparate.

Nije za profesionalnu uporabu!

Pridržavamo pravo do promjena!

GORENJE

VAM ŽELI PUNO ZADOVOLJSTVA U RADU S VAŠIM APARATOM!

PRILIKOM UPOTREBE ELEKTRIČNIH UREĐAJA TREBA DA SE PRIDRŽAVATE ODREĐENIH BEZBEDNOSNIH MERA, UKLJUČUJUĆI SLEDEĆE.

1. Uređaj se treba napajati snagom od 230 V/50 Hz. Pre upotrebe potvrdite napajanje.
2. Obavezno isključite napajanje pre rasklapanja/ponovnog sklapanja ili podešavanja ovog proizvoda.
3. U slučaju bilo kakvog oštećenja fleksibilne žice, da biste izbegli bilo kakvu opasnost, kontaktirajte našu službu za korisnike ili pošaljite uređaj našem ovlašćenom servisnom centru na zamenu i ne pokušavajte da ga rasklopite bez našeg odobrenja.
4. Pre upotrebe, proverite kabl za napajanje, utikač, sito, svrdlo, kućište i druge delove. U slučaju bilo kakvog oštećenja, prestanite da koristite ovaj proizvod i odmah kontaktirajte našu službu za korisnike i nemojte ga neovlašteno rasklapati ili popravljati da biste izbegli bilo kakvu potencijalnu opasnost.
5. Pre povezivanja sa napajanjem, proverite da li su svi uklonjivi delovi kao što su bubanj, svrdlo, sito i poklopac montirani na svoje mesto.
Napomena: Pre nego što uključite kabl za napajanje, proverite da li je uređaj prebačen na režim "O" da biste izbegli opasnost.
6. NE STAVLJAJTE prste ili druge predmete u otvor za dodavanje dok uređaj radi. Ako se hrana zaglavi u otvoru za dodavanje, koristite samo potiskivač ili drugi komad voća da biste je gurnuli nadole, bilo koji drugi predmeti za guranje sastojaka bi izazvali opasnost za korisnika ili oštećenje uređaja. Kada ova metoda nije moguća, isključite motor i rasklopite bubanj da biste uklonili preostalu hranu.
7. Sastojci hrane moraju biti isečeni na odgovarajuće komade kako bi prošli kroz otvor za dodavanje. Svakom voću/povrću treba ukloniti bilo koje tvrdo jezgro, seme, koru ili ljusku pre prerade.
8. Za guranje hrane/povrća treba koristiti odgovarajuću silu, ne preteranu, ali dovoljnu da se potpuno stisne.
9. Sito, svrdlo ili poklopac mogu biti obojeni sokom tokom rada, što je normalna pojava i nema uticaja na jestivost i ne šteti zdravlju.
10. Ovaj proizvod je opremljen inteligentnim zaštitnim čipovima koji ga automatski zaustavljaju nakon svakih 20 minuta rada. U tom slučaju, neka bude isključen više od 20 minuta pre ponovnog uključivanja, da biste ohladili motor i produžili njegov životni vek.
11. Ovaj proizvod je dizajniran da ograniči brzinu protoka. Tokom obrade bilo kog tvrdog sastojka, motor će biti zaključan i struja će se pojačati. Kada struja pređe 1,3 A, uređaj će se oglasiti zvučnim signalom i motor će se zaustaviti radi zaštite od prekomerne struje i produženja životnog veka.
12. Ako se aktivira zaštita od ograničenja struje ili ako je motor zaključan i automatski se zaustavi, prebacite u položaj "O" da biste ispraznili sastojke hrane, a

zatim pritisnite dugme u položaj "ON" da biste ponovo pokrenuli uređaj. Ako se problem nastavi, preporučuje se da uklonite sve sastojke hrane unutar svrdla pre ponovnog pokretanja da biste zaštitili motor.

13. Nakon završetka rada, uklonite sve uklonjive delove tek nakon što se motor/svrdlo/sito/vijak za ceđenje prestane okretati i napajanje isključi.

14. Da biste se zaštitili od opasnosti od strujnog udara, ne stavljajte kućište u vodu ili drugu tečnost.

15. Nemojte koristiti čeličnu vunu, abrazivno sredstvo za čišćenje ili korozivnu tečnost kao što su benzin ili aceton za čišćenje ovog proizvoda.

16. Ovaj proizvod treba čuvati na mestu do kog deca ne mogu da dođu. Ne dozvolite osobama sa oštećenim ekstremitetima i osetilnim ili mentalnim poremećajima i osobama koje nemaju dovoljno iskustva i znanja (uključujući decu) da koriste ili se igraju ovim proizvodom.

17. Ovaj proizvod mogu da koriste samo pojedinci ili porodica.

18. Ovaj proizvod ima stepen zaštite I klase, a utičnica koja se koristi za njega mora da bude pravilno uzemljena.

DELOVI I FUNKCIJA

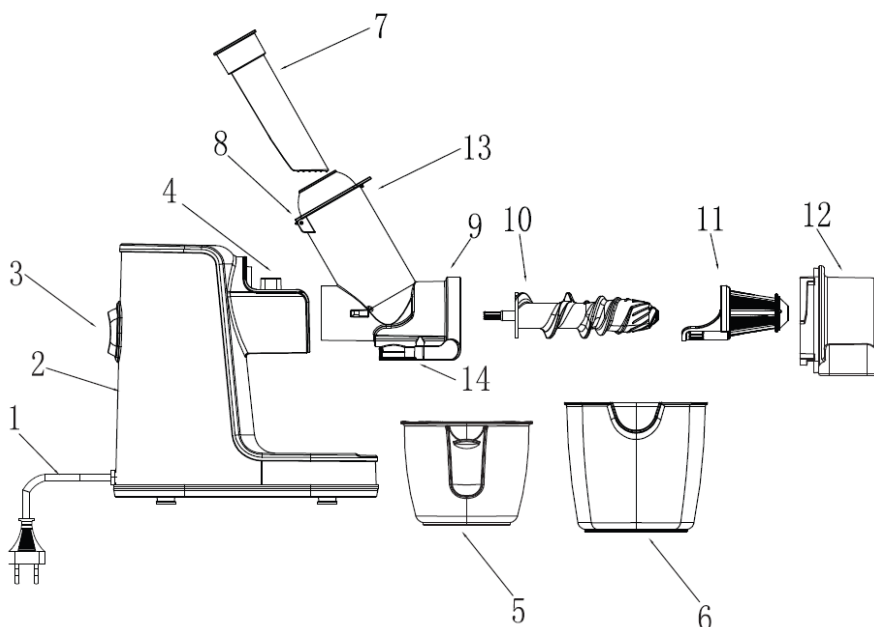

Br.	Naziv dela	Funkcija
1	Kabl za napajanje	Za priključivanje na napajanje.
2	Kućište	Glavna jedinica koja sadrži motor i druge komponente, pružajući izlaznu snagu.
3	Prekidač za režim rada	Kontroliše radne statuse (ON, 0 i Rev) uređaja.
4	Dugme za zaključavanje	Za zaključavanje bubnja kako bi se sprečilo neočekivano otpuštanje iz kućišta. Da biste uklonili bubanj iz kućišta, pritisnite i zadržite ovo dugme.
5	Posuda za sok	Za držanje i sakupljanje iscedenog soka.
6	Posuda za pulpu	Za držanje i sakupljanje pulpe koja nastaje tokom ceđenja.
7	Potiskivač	Za stiskanje i guranje sastojaka hrane kako bi u potpunosti došli u kontakt sa svrdlom i kako bi se povećala efikasnost ceđenja.
8	Poslužavnik	Za privremeno skladištenje sastojaka hrane za obradu.
9	Bubanj	Jedna od glavnih komponenti za ceđenje soka, u koju se sastojci hrane dodaju kroz otvor za dodavanje na vrhu, dok se sok i pulpa izbacuju kroz izlazni otvor.
10	Svrdlo	Jedna od glavnih komponenti za ceđenje soka kojom se sastojci hrane stišču prema situ.
11	Sito	Koristite svrdlo kako biste iscedili sastojke hrane i filtrirali sok (primenljivo na voće, povrće i zrna).
12	Poklopac	Zajedno sa bubnjem obezbeđuje zaštitu.
13	Otvor za dodavanje	Dodavanje hrane i pražnjenje u bubanj.
14	Ventil protiv kapanja	Kada je ventil zatvoren, sok neće izaći.

REŽIM RADA

Pre prve upotrebe uređaja, temeljno očistite njegove delove koji su bili u kontaktu sa sastojcima hrane.



Rad dugmeta:

3 REŽIMA RADA:

O: Kada završite sa ceđenjem, prebacite se na ovaj režim da biste zaustavili rad uređaja.

Napomena: Pre nego što uključite kabl za napajanje, proverite da li je uređaj prebačen u režim "O" kako biste izbegli opasnost.

ON: Prilikom ceđenja, prebacite dugme u režim "ON".

REV: Prebacite dugme u režim "REV" da biste izbacili pulpu, samo pritisnite dugme u režim "REV" i zadržite.

Napomena: Kada se otpusti, prekidač će se vratiti u režim "O", a zatim se rad uređaja zaustavlja.

Uputstvo za sklapanje

1.

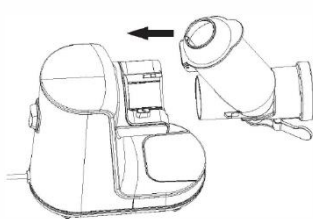

2.

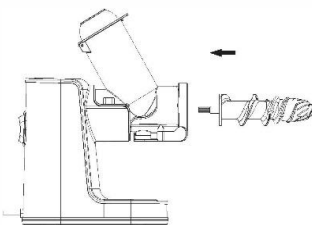

3.

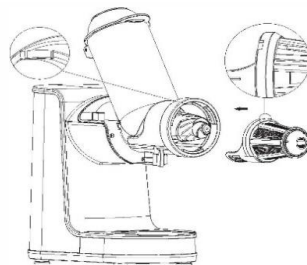

1. Stavite bubanj > 9 < u kućište > 2 <.

Stavite bubanj u kućište > 2 < tako što ćete poravnati dve izbočine na bubnju sa dva ureza na kućištu, gurnite bubanj ravno, čućete zvuk "tik" koji označava da ste ga čvrsto i pravilno pričvrstili.

2. Postavite svrdlo > 10 < u bubanj > 9 <.

3. Poravnajte urez sita > 11 < sa izbočinom bubnja > 9 <, a zatim ga umetnite ravno u bubanj > 9 <.

4.

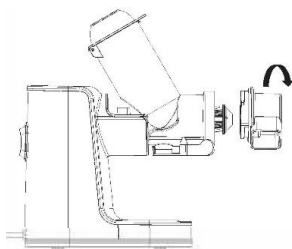

5.

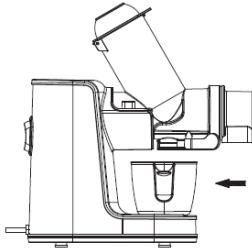

6.

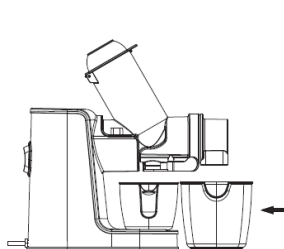

4. Postavite poklopac na bubanj > 9 < i okrenite poklopac u smeru suprotnom od kazaljke na satu. Poravnajte trouglastu oznaku za poravnanje ▲ na poklopcu sa oznakom za otključavanje 🔓 na bubnju > 2 < i zatim okrenite poklopac u smeru suprotnom od kazaljke na satu kako biste ga pričvrstili.

5. Stavite posudu za sok > 2 < u odgovarajući žleb kućišta i poravnajte otvor posude sa donjim delom izlaznog otvora sokovnika na kućištu.

6. Stavite posudu za pulpu > 2 < ispod bubnja.

7.

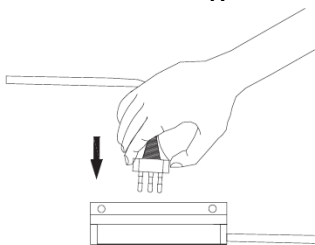

8.

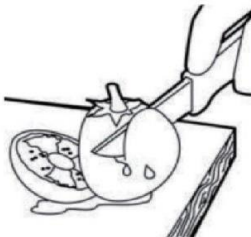

9.

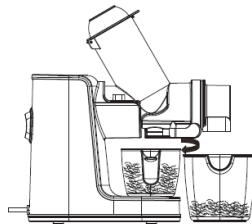

7. Priključite napajanje za upotrebu uređaja.

Napomena: Proverite da li je prekidač u položaju "O" pre priključivanja na napajanje.

8. Očistite sastojke hrane i isecite ih na male komade koji mogu proći kroz otvor za dodavanje i stavite ih na poslužavnik.

Napomena: Sva tvrda jezgra, seme, koru ili ljusku voća i povrća treba unapred ukloniti. Pripremljene sastojke hrane treba iscediti na vreme, jer bi oksidovano voće ili povrće moglo stvoriti više pene.

9. Funkcija protiv kapanja

Sa podesivim ventilom protiv kapanja,

nema prosipanja soka, zbog čega radna površina ostaje čista.

Otvorite - Kada cedite sok, okrenite ventil protiv kapanja u smeru suprotnom od kazaljke na satu da biste ga uključili.

Zatvorite - Kada završite sa ceđenjem, okrenite ventil protiv kapanja u smeru kazaljke na satu da biste ga zatvorili i izbegli curenje soka.

10.



11.

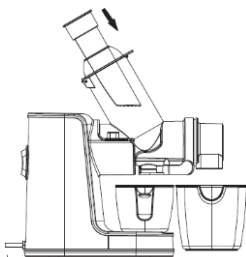

12.

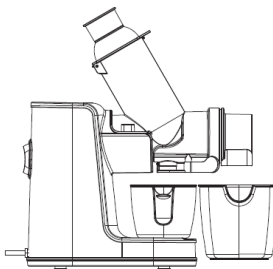

10. Prebacite dugme u režim "ON" da biste započeli ceđenje.

Napomena:

1. Neka uređaj radi manje od 10 minuta. Ako radi predugo, može doći do oštećenja motora.
2. Ne dodirujte prekidač mokrim rukama kako biste izbegli strujni udar, curenje struje ili požar.

11. Stavite nekoliko komada isečenog voća ili povrća u otvor za dodavanje, lagano ih gurnite prema bubnju pomoću potiskivača > 7 <.

Za guranje sastojaka treba koristiti odgovarajuću silu ne preteranu, ali dovoljnu da se potpuno stisne.

Napomena: Samo se potiskivač može koristiti za guranje sastojaka, bilo koji drugi predmeti mogu prouzrokovati opasnost po korisnika ili oštećenje uređaja!

2. Ne dodirujte prekidač mokrim rukama kako biste izbegli strujni udar, curenje struje ili požar.

12.

1. Po završetku isključite prekidač kada sok ne izlazi iz otvora i isključite napajanje. Nemojte uklanjati posudu za sok ispod otvora sve dok se svrdlo i sito potpuno ne prestanu okretati i proverite da li je ventil protiv kapanja zatvoren.

2. Iscedeni sok treba piti što je pre moguće, jer će inače imati lošiji okus i sadržaj hranljivih materija. **Pulpa se ne sme skladištiti duže vreme.**

Ne dodirujte prekidač mokrim rukama kako biste izbegli strujni udar, curenje struje ili požar.

SOKOVNIK ZA CEĐENJE VOĆA

Efikasno cedi tvrdo i mekano voće: čak i agrume, koje je inače najteže iscediti.

Ne može se koristiti za pravljenje džema. Neko voće se ne može cediti (kao što su banane, mango, sušeno voće, šećerna trska itd).

SOK OD POVRĆA

Isecite povrće na trakice (manje od 10 cm).

Cedi sve vrste povrća, uključujući šargarepu, jabuke, celer, krastavac i rotkvice bez uništavanja prirodnog ukusa i hranljivih materija. Svež ukus i potpuna hranljiva vrednost su zagarantovani ovim jedinstvenim procesom ceđenja.

Kad cedite paradajz, u bujnu će ostatu malo pulpe jer paradajz lako postaje kašast. Sok će normalno izaći. To je normalna pojava kod sokovnika za hladno ceđenje.

PŠENIČNA TRAVA I LISNATO POVRĆE

Isecite na trakice (manje od 10 cm).

Pšenična trava, kelj, kupus, spanać su samo neki od prirodnih sastojaka hrane koji se mogu iscediti pomoću sokovnika. Uživate u najboljem što priroda nudi u sirovj hrani svih vrsta i iscedite je za potpune hranljive koristi. Pripremljene sastojke hrane treba na vreme iscediti, jer će oksidovano voće ili povrće stvoriti više pene.

UPUTSTVO ZA IZBOR VOĆA

1. Izaberite sveže voće i povrće koje sadrži više soka. Voće koje je pogodno uključuje ananas, stabljiku celera, jabuku, krastavac, spanać, dinje, pomorandžu i grožđe.
2. Voće koje ima tvrdu koru kao što su pomorandža, ananas i sirovi koren repe treba oguliti. Takođe, treba ukloniti semenke iz pomorandže, limuna i jabuke, jer mogu izazvati gorak ukus soka ili neprijatnu buku.
3. Koncentracija soka iscedenog iz jabuke zavisi od toga koju vrstu jabuke izaberete. Sok isceden iz sočne jabuke je manje gust, stoga izaberite odgovarajuću vrstu jabuke u zavisnosti od željene koncentracije soka.
4. Tek isceden sok od jabuke će brzo postati smeđ, a ovaj proces se može usporiti dodavanjem kapi limunovog soka u njega.
5. Listovi i stabljike (kao što su listovi salate) mogu se staviti u sokovnik kako biste iscedili sok.

Uputstvo za rasklapanje

1. Pre čišćenja ovog proizvoda, obavezno isključite prekidač da biste isključili napajanje.
2. Očistite ovaj proizvod nakon korišćenja.
3. Kućište se ne može prati pod vodom, već ga treba očistiti mokrom krpom.
4. Pre skladištenja proverite da li je proizvod čist i suv.
5. Rasklopite ovaj proizvod da biste oprali komponente preteći sledeće korake.

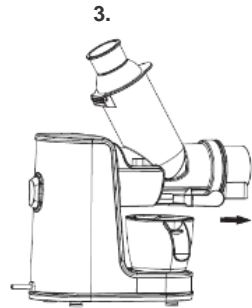
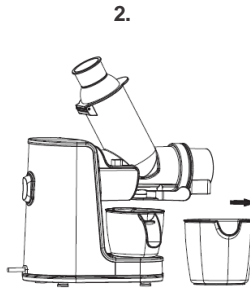
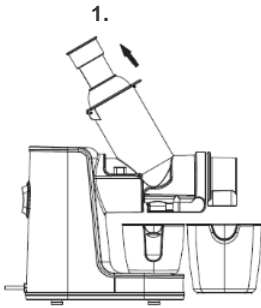

1. Prvo uklonite potiskivač >7< .
2. Uklonite posudu za pulpu.
3. Uklonite posudu za sok.

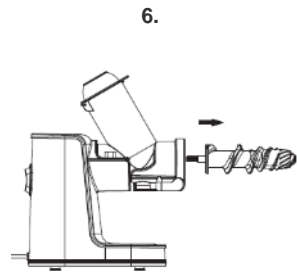
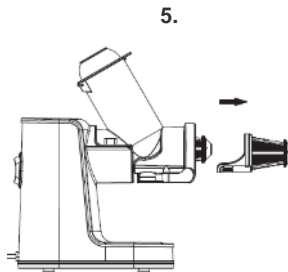
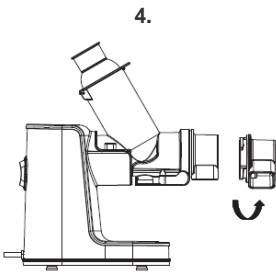

4. Okrenite poklopac u smeru kazaljke na satu da biste ga uklonili.
5. Ravno izvucite sito.
- Napomena:** Nema potrebe da ga okrećete.
6. Povucite svrdlo ravno da biste ga izvadili.

7.

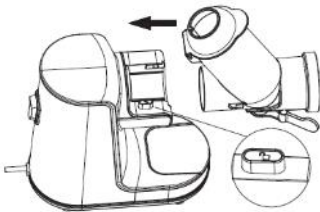

7. Pritisnite dugme za zaključavanje >4< na bočnoj strani kućišta i izvucite ravno bubanj >9< u isto vreme da biste ga izvadili. Bubanj se ne može rasklopiti ako dugme nije pritisnuto.

Čišćenje

Za čišćenje aparata nemojte koristiti jastučice za ribanje i agresivna sredstva za čišćenje niti agresivne tečnosti kao što su alkohol, benzin ili aceton. Aparat ćete lakše očistiti ako to uradite neposredno nakon korišćenja. Najprije isključite rad aparata i iskopčajte ga iz električne instalacije.

Rastavite uređaj obrnutim postupkom od onog po kom ste ga sastavljali! Nakon upotrebe sve delove očistite četkom. Za čišćenje izbegavajte korišćenje metalnih sunđeru, jer takvi agresivni materijali mogu oštetiti aparat. Delove aparata ne smete prati u mašini za pranje sudova.

Podnožje nemojte prati tekućom vodom. Za čišćenje koristite suhu ili malo navlaženu krpu.

Kvar	Analiza uzroka	Rešavanje kvara
Nakon povezivanja sa napajanjem i uključivanja prekidača, nakon 1 s proizvod i dalje ne radi.	<ol style="list-style-type: none"> 1. Nakon uključivanja uređaja, sačekajte 1 s. Radiće normalno. 2. Ako ne radi, možda je slab kontakt između utikača i utičnice. 	Ponovo ga pravilno uključite. Zamenite utičnicu i pokušajte ponovo ili kontaktirajte podršku nakon prodaje.
Tokom početnog korišćenja, motor stvara neprijatan miris.	To je normalna pojava.	Ako se ova pojava često javlja, kontaktirajte podršku nakon prodaje.
Tokom ceđenja, sok ne izlazi.	Proverite ventil protiv kapanja, proverite da li je otvoren.	Otvorite ventil protiv kapanja. Okrenite prekidač ventila u smeru suprotnom od kazaljke na satu da biste otvorili ventil protiv kapanja.
Uređaj se zaustavlja tokom rada.	<ol style="list-style-type: none"> 1. Prenizak napon . 2. Prekomerna količina sastojaka hrane . 3. Uređaj je neprekidno radio duže vreme. 	<ol style="list-style-type: none"> 1. Proverite da li je napon prenizak. 2. Isključite napajanje i uklonite višak sastojaka hrane. 3. To je normalna pojava i motor će nastaviti da radi nakon pauze.
Tijekom rada se stvara buka.	<ol style="list-style-type: none"> 1. Uređaj radi u neuravnoteženom stanju zbog neuspešnog montiranja svrdla ili sita. 2. Startni motor u kućištu je oštećen. 	Namestite svrdlo ili sito na mesto ili kontaktirajte podršku nakon prodaje.

Nivo buke: Lc < 65 dB(A)

ZAŠČITA OKOLINE



Simbol na proizvodu ili na njegovoj ambalaži označava, da se sa tim proizvodom ne sme postupati kao sa otpadom iz domaćinstva. Umesto toga, proizvod treba predati odgovarajućim sabirnim centrima za reciklažu elektronskih i električnih aparata. Ispravnim odvoženjem ovog proizvoda sprečićete potencijalne negativne posledice na životnu sredinu i zdravlje ljudi, koji bi inače mogli biti ugroženi neodgovarajućim rukovanjem otpadom ovog proizvoda. Za dobijanje detaljnih informacija o tretmanu, odbacivanju i ponovnom korišćenju ovog proizvoda, stupite u kontakt sa prikladnim lokalnim ustanovama, službom za sakupljanje kućnog otpada ili sa prodavnicom u kojoj ste kupili ovaj proizvod.

GARANCIJA I SERVIS

Za informacije ili u slučaju problema obratite se Centru Gorenja za pomoć korisnicima u vašoj državi (telefonski broj naći ćete u međunarodnom garantnom listu). Ako u vašoj državi nema takvog centra, obratite se lokalnom prodavcu Gorenja, ili odelu Gorenja za male kućanske aparate.

Nije za komercijalnu upotrebu!
Pridržavamo pravo do promena!

GORENJE

VAM ŽELI MNOGO ZADOVOLJSTVA U RADU S VAŠIM APARATOM!

WHEN USING ELECTRICAL APPLIANCES, BASIC SAFETY PRECAUTIONS SHOULD ALWAYS BE FOLLOWED, INCLUDING THE FOLLOWING.

1. Power of 230V/50Hz shall be supplied to this product. Please confirm your power supply before use.
2. Be sure to disconnect the power supply before dis-assembly/re-assembly or adjustment to this product.
3. In case of any damage to the flexible wire, to avoid any hazard, contact our customer service or send it to our authorized service center for replacement, and do not try to disassemble it without our authorization.
4. Prior to use, please check the Power Cable, Plug, Juicing Screen, Auger, Housing and other parts. In case of any damage, stop using this product and contact our customer service immediately without unauthorized dis-assembly or repair to avoid any potential hazard.
5. Before connecting with power supply, make sure that any removable parts such as Drum, Auger, Juicing Screen and End Cap have been mounted in place. Note: Before plug in the power cord, confirm that machine is switch to "O" mode to avoid danger.
6. Do Not put your fingers or other objects into the Feed Chute while it is in operation. If food becomes lodged in the Feed Chute, only use the Plunger or another piece of fruit to push it down, any other objects to push the ingredients would cause danger to user or damage to the machine. When this method is not possible, turn the motor off and disassemble the Drum to remove the remaining food.
7. The food ingredients needs to be cut into proper pieces so as to pass through the Feed Chute. Any fruit/vegetable shall have any hard core, seed, skin or shell removed before processing.
8. Proper force shall be used to push the food/vegetables in, not excessive but sufficient to have it squeezed exactly.
9. The Juicing Screen, Auger, or End Cap may be dyed by the juice during operation, which is normal phenomenon and has no effect on edibility and does no harm to health.
10. This product is equipped with intelligent protection chips, making it stop automatically for every 20 minutes operation. And in such case, rest it for more than 20 minutes before restarting it, so as to cool the motor down and prolong its service life.
11. This product is designed to limit the flow rate. During processing of any hard material, the motor would be locked and the current will rise up. When the current goes higher than 1.3A, appliance will beep and the motor will stop for over-

current protection and extension of life span.

12. In case that current limit protection is triggered or the motor is locked and stops automatically, switch to "O" position to discharge the food ingredients and then press the button to "ON" position to restart the appliance. If the problem continues, it is recommended to remove any food ingredients inside auger before restart so as to protect the motor.

13. After the completion of operation, remove any removable part only after the Motor/Auger/Juicing Screen /grinder screw has stopped rotating and the power has been disconnected.

14. To protect against risk of electrical shock, do not put the Housing in water or other liquid.

15. Do not use any steel wool, abrasive cleaning agent or corrosive liquid such as gasoline or acetone to clean this product.

16. This product should be stored in a place that children can't reach. Not allow persons with unsound extremities and sensation or mental disorders and persons who are short of relate experience and knowledge (including children) to use or play with this product.

17. This product is used for individual or family only.

18. This product is of Class-I protection grade, and the socket used for it must be ground properly.

PARTS AND FUNCTION

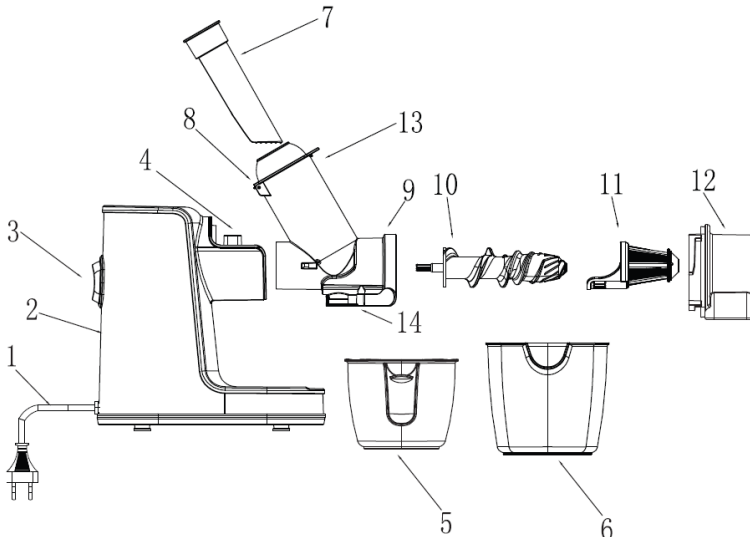

o.	Part Name	Function
1	Power Cable	For connection to power supply
2	Housing	The main unit containing motor and other components, providing power output.
3	Mode switch	It controls the operating statuses (ON, 0 and Rev) of the appliance.
4	Locking Button	For locking of Drum to prevent unexpected release out of the Housing. To unload the Drum off the housing, press down and hold this button.
5	Juice Cup	To hold and collect the juice extracted by the extractor.
6	Pulp Container	To hold and collect any Pulps separated by the extractor.
7	Plunger	To squeeze and make the load food ingredients contact completely with the auger so as to maximize extracting efficiency.
8	Tray	For interim storage of food ingredients to process.
9	Drum	One of the main components to extract juice, where the food ingredients is loaded from the Feed chute at the top, while the juice and Pulps are discharged from the outlet.
10	Auger	One of the main components to extract juice, where the food ingredients is squeezed towards the Juicing Screen.
11	Juicing screen	Work with Auger to squeeze food ingredients and filter the juice (applicable to fruits, vegetables and beams)
12	End cap	Coupled with the Drum to provide protection.
13	Feed Chute	Feeding food and load down to Drum
14	Anti-drip Valve	When valve closed, juice would not come out

METHOD OF OPERATION

Before using the appliance for the first time, clean its parts in contact with food ingredients thoroughly .

	<h3>Button Operation:</h3> <p>3 MODES:</p> <p>O: When finish juicing, switch to this mode to stop appliance.</p> <p>Note: Before plug in the power cord, confirm that machine is switch to "O" mode to avoid danger.</p> <p>ON: When juicing, switch to "ON" mode.</p> <p>REV: Switch to "REV" mode to tum out the pulp, just press down the button to "REV" mode and don't release.</p> <p>Note: When release, switch would tum back on "O" mode, then machine stops.</p>
---	--

Assembly instruction

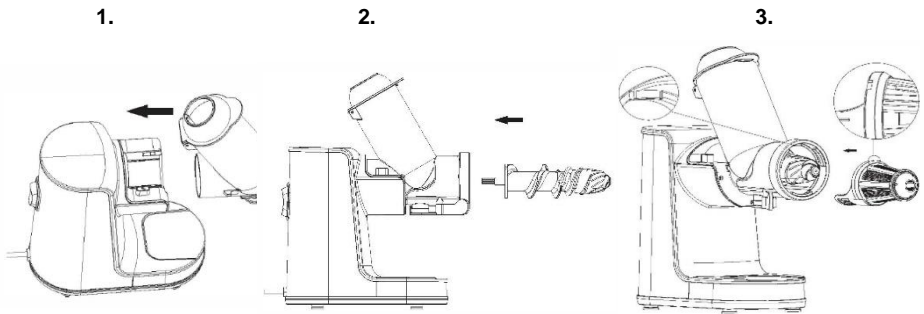

1 .Connect the Drum > 9 < with housing > 2 <.

Connect the Drum® with Housing > 2 < by aligning the two humps on Drum with two notches on the Housing, push the Drum straightly, you will hear "Tick" sound to confirm fastening it tightly and correctly.

2.Place the Auger > 10 < into the Drum > 9 <.

3.Align the notch of Juicing Screen > 11 < with the bulge of Drum > 9 <, and then insert it straight into Drum > 9 <.

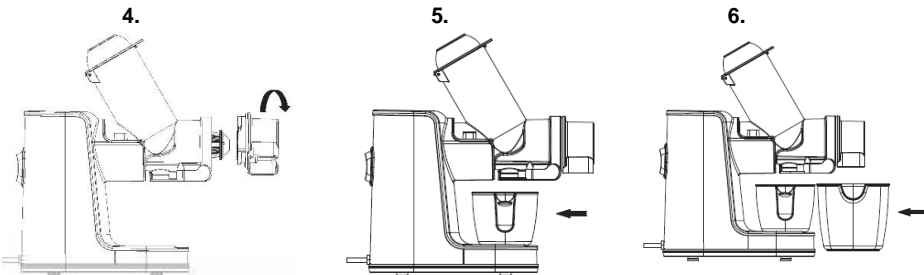

4. Place the End Cap onto the Drum > 9 < end and rotate the End Cap anticlockwise.

Align the triangle alignment mark ▲ on the End Cap with the unlock mark on the Drum > 2 < and then rotate the End Cap anticlockwise to fasten it.

5. Put the Juice Cup > 2 < onto the corresponding groove of Housing and have its opening align with the bottom of the juice outlet of the Housing.

6. Place the Pulp Container > 2 < under the Drum set.

7.

8.

9.

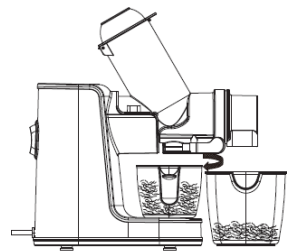
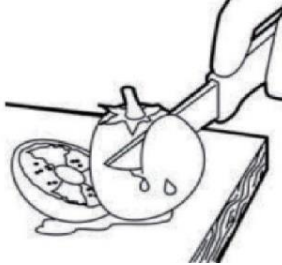
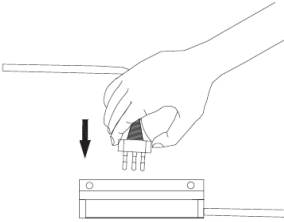

7. Connect the power supply for use of the appliance.

Note: Make sure the switch is on the "O" position before the power supply is connected.

8. Clean food ingredients and cut it into small pieces sufficiently which can pass through the Feed Chute, and place them onto the Tray.

Note: Any hard cores, seeds, skin or shell from fruits and vegetables shall be removed in advance. Prepared food ingredients should be juiced in time, because Oxidized fruits or vegetables would cause more foam generating.

9 .Anti-drip Function

Featured with freely adjustable Anti-drip Valve,

no waste of juice while keeping your countertop clean.

Open-When Juicing, rotate the Anti-drip Valve anticlockwise to turn on.

Close-When juicing finished, rotate the Anti-drip Valve clockwise to close to avoid juice leaking.

10.

11.

12.

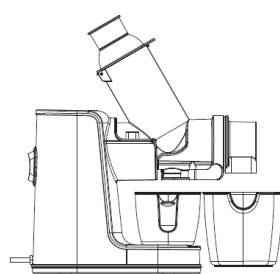
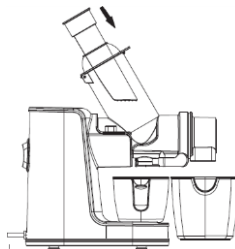

10. Switch to "ON" mode to start juicing.

Note:

1. Keep the machine operating for less than 10 minutes. Long time working would cause damage to the motor.
2. Do not touch the power switch with wet hand to avoid electric shock, leakage or fire.

11. Place few pieces of cut fruits or vegetables into the Feed Chute, push them down the Drum gently with Plunger > 7 <.

Proper force shall be used to push the food ingredients in, not excessive but sufficient to have it squeezed exactly.

Note: Only Plunger can be used to push the ingredients, any other objects would cause danger to user or damage to the machine!

2. Do not touch the power switch with wet hand to avoid electric shock, leakage or fire.

12.

1. Upon completion, shut down the switch when no juice flowing out of the outlet and disconnect the power supply. Do not remove the Juice Cup off the outlet until the Auger and Juicing Screen have stopped rotating completely and make sure the anti-drip valve has been close.

2. The extracted juice should be drunk as soon as possible as it will have degraded taste and nutrient content if

The Pulp shall not be stored for a long time

Do not touch the power switch with wet hand to avoid electric shock, leakage or fire.

FRUIT JUICE EXTRACTOR

Efficiently juices hard and soft fruits: even citrus fruits, usually one of the hardest fruits to juice. Jam could not be achieved. Some fruit could not be squeezed juice (such as bananas, mangoes, dried fruit, sugar cane, etc).

VEGETABLE JUICE

Cut vegetables to strips (less than 10cm).

Juices all kinds of vegetables including carrots, apples , celery, cucumber and radishes without destroying the natural flavor and nutrition benefits. Fresh taste and full nutrition are guaranteed with this unique extraction process.

When juicing tomatoes, some pulp would stay in the Drum because tomatoes change to mushy easily. Juice would come out normally. It is normal phenomenon for masticating juicer.

WHEATGRASS AND LEAFY GREENS

Cut it to strips (less than 10 cm)

Wheat grass, kale, cabbage, spinach are just some of the natural food ingredients that can be juiced with the juicer. Enjoy the best that nature offers in raw foods of all kinds and juice them for full nutritional benefits. Prepared food ingredients should be juiced in time, because Oxidized fruits or vegetable would cause more foam generating.

INSTRUCTIONS ON SELECTION OF FRUITS

1. Select fresh fruits and vegetables, which contain more juice. The proper fruits include pineapple, celery stalk, apple, cucumber, spinach, melons, orange and grape.

2. Thick skin fruits such as orange, pineapple and raw beet root need to be removed. Seeds in oranges, lemons and apples should be removed as well, which may cause a little bitter taste of the juice or unpleasant noise.

3. Concentration of juice extracted from apple depends on what type of apple is selected. Juice extracted from juicy apple is less thick, so select the proper type of apple depending on your desired juice concentration.

4. Just squeezed apple juice will turn brown very soon, and this process can be slowed by adding drops of lemon juice into it.

5. Leaves and stems (such as those of lettuce) can be put into the extractor to extract juice.

Disassembly instruction

1. Before cleaning this product, be sure to shut down the switch to disconnect the power supply.
2. Clean this product after using it.
3. The Housing cannot be washed under water, and must be cleaned with twisted wet cloth instead.
4. Before storing it, make sure this product is clean and dry.
5. Disassemble this product to wash the components by the following steps.

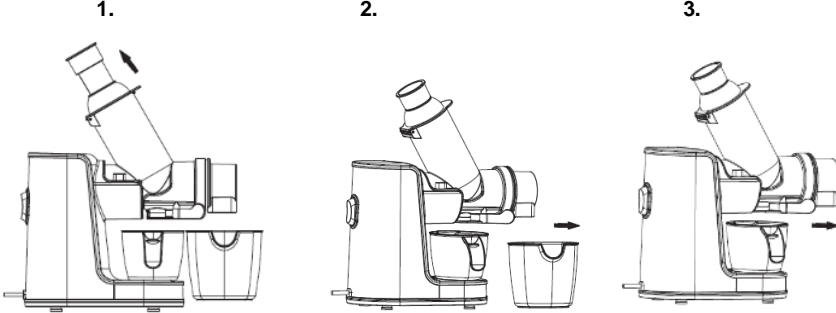

1. First remove the Plunger > 7 < .
2. Remove the Pulp Container.
3. Remove the Juice Cup.

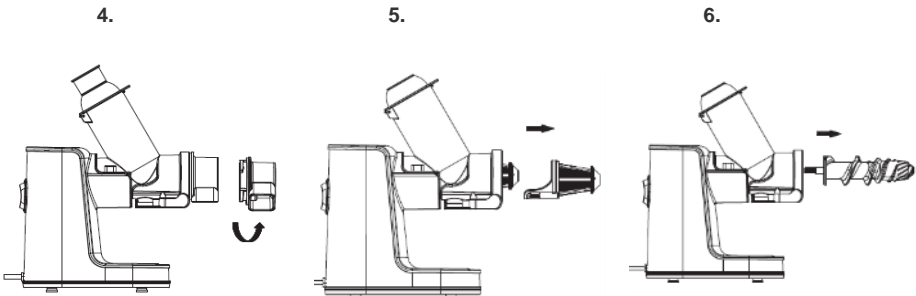

4. Rotate the End Cup clockwise to take it out.
5. Pull out the Juicing Screen straightly. Note: No need to rotate.
6. Pull the Auger straightly to take it out.

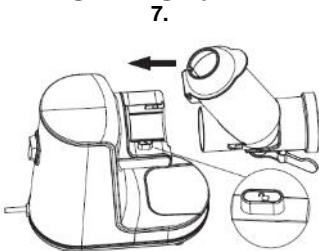

7. Press the Locking Button >4< on the side of the Housing and pull out the Drum >9< straightly at the same time to take it out. The Drum cannot be disassembled if the button is not pressed.

Fault Phenomenon	Analysis of cause	Fault resolution
After connecting power supply and turning on the switch, after 1s, the product still no work.	<ol style="list-style-type: none"> 1. After turning on the machine, please wait for 1s. It will work normally. 2. If it does not work, maybe poor contact between plug and socket. 	<p>Re-plug it properly.</p> <p>Replace the socket and try again or contact after Sales Support.</p>
During the early uses the motor generates unpleasant smell.	It is a normal phenomenon.	If this phenomenon occurs frequently, contact after sales support
When juicing, juice does not come out.	Check the anti-drip valve, make sure that it is on open state.	Open the anti-drip valve. Rotate the valve switch anticlockwise to open the anti-drip valve.
This machine stops during operation.	<ol style="list-style-type: none"> 1. Too low voltage 2. Excessive amount of food ingredients. 3. The machine has operated continuously for long time. 	<ol style="list-style-type: none"> 1. Check whether the voltage is too low. 2. Disconnect the power supply and remove excessive food ingredients. 3. It is a normal phenomenon and the motor will resume after a break time.
Noise is generated during operation.	<ol style="list-style-type: none"> 1. The machine operates in an unbalanced state due to failure to mount Auger or Juicing Screen in place. 2. The starting motor in the frame has been damaged. 	Mount Auger or Juicing Screen in place or contact after sales support

This appliance is marked according to the European directive 2012/19/Eu on Waste Electrical and Electronic Equipment (WEEE). This guideline is the frame of a European-wide validity of return and recycling on Waste Electrical and Electronic Equipment.

Environment

Do not throw away the appliance with the normal household waste at the end of its life, but hand it in at an official collection point for recycling. By doing this, you help to preserve the environment.

Guarantee & service

If you need information or if you have a problem, please contact the Gorenje Customer Care Centre in your country (you find its phone number in the worldwide guarantee leaflet). If there is no Customer Care Centre in your country, go to your local Gorenje dealer or contact the Service department of Gorenje domestic appliances.

For personal use only!

We reserve the right to any modifications !

**GORENJE
WISHES YOU A LOT OF PLEASURE WHEN USING YOUR APPLIANCE**

PODCZAS KORZYSTANIA Z URZĄDZEŃ ELEKTRYCZNYCH NALEŻY ZAWSZE PRZESTRZEGAĆ PODSTAWOWYCH ŚRODKÓW OSTROŻNOŚCI, W TYM NASTĘPUJĄCYCH:

1. Produkt powinien być zasilany prądem o napięciu 230V/50Hz. Przed użyciem należy sprawdzić, czy zasilanie jest prawidłowe.
2. Należy pamiętać o odłączeniu zasilania przed demontażem/ponownym montażem lub regulacją tego produktu.
3. W przypadku jakiegokolwiek uszkodzenia przewodu elastycznego, aby uniknąć zagrożenia, skontaktuj się z naszym działem obsługi klienta lub wyślij go do naszego autoryzowanego centrum serwisowego w celu wymiany, a także nie próbuj demontować go bez naszej autoryzacji.
4. Przed użyciem należy sprawdzić kabel zasilający, wtyczkę, sito do soków, ślimaka, obudowę i inne części. W przypadku jakichkolwiek uszkodzeń, aby uniknąć potencjalnego zagrożenia, należy zaprzestać używania tego produktu i natychmiast, bez nieautoryzowanego demontażu lub naprawy, skontaktować się z naszym biurem obsługi klienta.
5. Przed podłączeniem do zasilania należy upewnić się, że wszystkie zdejmowane części, takie jak bęben, ślimak, sito do soków i osłona końcowa zostały zamontowane na miejscu.

Uwaga: Przed podłączeniem przewodu zasilającego, aby uniknąć niebezpieczeństwa, należy sprawdzić, czy maszyna jest przełączona w tryb "O".

6. Nie wkładaj palców ani innych przedmiotów do rynny podającej podczas pracy urządzenia. Jeśli żywność utknie w rynnie podającej, użyj jedynie tłoku lub innego kawałka owocu, aby ją zepchnąć, wszelkie inne przedmioty do popychania składników mogą spowodować niebezpieczeństwo dla użytkownika lub uszkodzenie urządzenia. Jeśli ta metoda nie jest możliwa, należy wyłączyć silnik i rozmontować bęben, aby usunąć resztki jedzenia.
7. Składniki żywności muszą być pocięte na odpowiednie kawałki, aby mogły przejść przez rynnę podającą. Wszelkie owoce/warzywa powinny mieć przed przetworzeniem usunięty twardy rdzeń, nasiona, skórę lub skorupę.
8. Do wciskania żywności/warzyw należy użyć odpowiedniej siły, nie nadmiernej, ale wystarczającej do dokładnego ściśnięcia.
9. Sito do soków, ślimak lub osłona końcowa mogą zostać zabarwione przez sok podczas pracy urządzenia, co jest normalnym zjawiskiem i nie ma wpływu na jadalność oraz nie szkodzi zdrowiu.
10. Ten produkt jest wyposażony w inteligentne chipy ochronne, dzięki czemu zatrzymuje się automatycznie na każde 20 minut pracy. W takim przypadku należy poczekać przez ponad 20 minut przed ponownym uruchomieniem, tak aby schłodzić silnik i przedłużyć jego żywotność.
11. Ten produkt jest przeznaczony do ograniczenia przepływu. Podczas przetwarzania dowolnego twardego materiału, silnik zostanie zablokowany, a pobór

prąd wzrośnie. Gdy pobór prąd wzrośnie powyżej 1.3A, urządzenie wyda sygnał dźwiękowy i silnik zatrzyma się w wyniku ochrony nadprądowej i w celu przedłużenia żywotności.

12. W przypadku, gdy zadziała zabezpieczenie limitu prądu lub silnik zostanie zablokowany i zatrzyma się automatycznie, należy przełączyć urządzenie na pozycję "O", aby wyjąć składniki żywności, a następnie nacisnąć przycisk do pozycji "ON", aby ponownie uruchomić urządzenie. Jeśli problem nadal występuje, aby chronić silnik, zaleca się usunięcie wszelkich składników spożywczych znajdujących się w ślimaku przed ponownym uruchomieniem.

13. Po zakończeniu pracy urządzenia wszelkie zdejmowane części zdejmuj dopiero po zatrzymaniu obrotu silnika / ślimaka / sita do soków / ścierka śrubowego i odłączeniu zasilania.

14. Aby zabezpieczyć się przed ryzykiem porażenia prądem, nie wkładaj obudowy do wody lub innej cieczy.

15. Do czyszczenia tego produktu nie należy używać wełny stalowej, ściernych środków czyszczących ani żrących cieczy, takich jak benzyna czy aceton.

16. Ten produkt powinien być przechowywany w miejscu niedostępnym dla dzieci. Nie pozwalaj osobom z niesprawnymi kończynami i zaburzeniami czucia lub psychicznymi oraz osobom, którym brakuje relatywnego doświadczenia i wiedzy (w tym dzieciom) na używanie lub zabawę tym produktem.

17. Ten produkt jest przeznaczony wyłącznie dla osób indywidualnych lub rodzin.

18. Ten produkt ma klasę ochronności I, a gniazdo do niego użyte musi być odpowiednio uziemione.

Poziom hałas: Lc < 65 dB(A)

CZĘŚCI I FUNKCJE

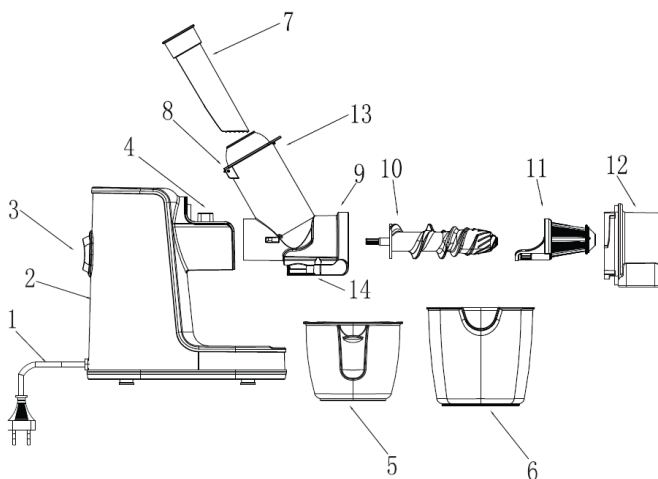

Nr	Nazwa części	Funkcja
1	Kabel zasilający	Do podłączenia do zasilania
2	Obudowa	Główna jednostka zawierająca silnik i inne komponenty, zapewniająca wyjście mocy.
3	Przełącznik trybu pracy	Steruje stanami pracy (ON, 0 i Rev - wstecz) urządzenia.
4	Przycisk blokujący	Służy do blokowania bębna, aby zapobiec jego nieoczekiwanemu wypuszczeniu z obudowy. Aby rozładować bęben z obudowy, należy nacisnąć i przytrzymać ten przycisk.
5	Pojemnik na sok	Służy do przechowywania i zbierania soku wyciśniętego przez wyciskarkę.
6	Pojemnik na miazgę	Służy do przechowywania i zbierania miazgi oddzielonej przez ekstraktor.
7	Tłok	Służy do wciskania i sprawiania, że składniki pożywienia stykają się całkowicie ze ślimakiem, co maksymalizuje wydajność ekstrakcji.
8	Taca	Do tymczasowego przechowywania składników żywności do przetworzenia.
9	Bęben	Jeden z głównych elementów do wyciskania soku, gdzie składniki spożywcze są ładowane z rynny podającej na górze, natomiast sok i miazga są odprowadzane z wylotu.
10	Ślimak	Jeden z głównych elementów służących do pozyskiwania soku, w którym składniki żywności są wyciskane w kierunku sita do soków.
11	Sito do soków	Współpracuje ze ślimakiem w celu wyciskania składników spożywczych i filtrowania soku (dotyczy owoców, warzyw i roślin strączkowych)
12	Ośłona końcowa	Połączona z bębniem, aby zapewnić ochronę.
13	Rynna podająca	Podawanie żywności i jej ładowanie w dół do bębna
14	Zawór zapobiegający kapaniu	Gdy zawór jest zamknięty, sok nie wypływa.

SPOSÓB DZIAŁANIA

Przed pierwszym użyciem urządzenia należy dokładnie wyczyścić jego części mające kontakt z żywnością.

	<h3>Obsługa za pomocą przycisków:</h3> <p>3 TRYBY:</p> <p>O: Po zakończeniu wyciskania soku przełączyć się na ten tryb, aby zatrzymać urządzenie. Uwaga: Przed podłączeniem przewodu zasilającego, aby uniknąć niebezpieczeństwa, należy sprawdzić, czy maszyna jest przełączona w tryb "O".</p> <p>ON (WŁĄCZONE): Podczas wyciskania soku należy przełączyć na tryb "ON".</p> <p>REV (WSTECZ): Przełączyć na tryb "REV", aby wydobyć miąższ, wystarczy nacisnąć i przytrzymać przycisk "REV". Uwaga: Po zwolnieniu przełącznik przełącza się z powrotem na tryb "O", a następnie maszyna zatrzymuje się.</p>
---	---

Instrukcja montażu

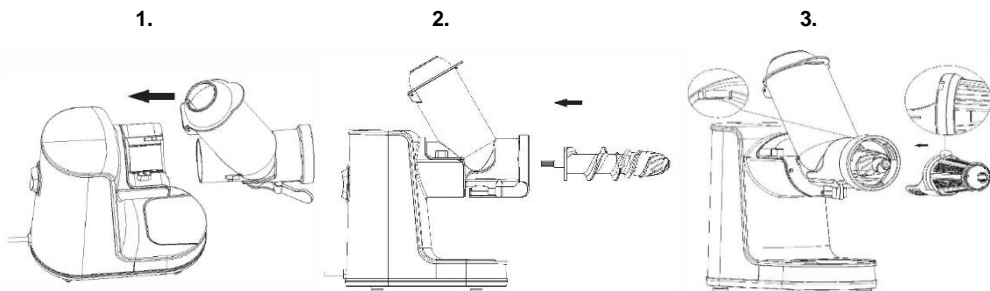

1. Połącz bęben > 9 < z obudową > 2 <.

Połącz bęben z obudową > 2 < poprzez wyrównanie dwóch garbów na bębnie z dwoma wycięciami na obudowie, wciśnij bęben prosto, usłyszysz kliknięcie potwierdzające szczelne i prawidłowe zamocowanie.

2. Umieść ślimaka > 10 < w bębnie > 9 <.

3. Wyrównaj wycięcie sita do soków > 11 < z wybruszeniem bębna > 9 <, a następnie włóż je prosto do bębna > 9 <.

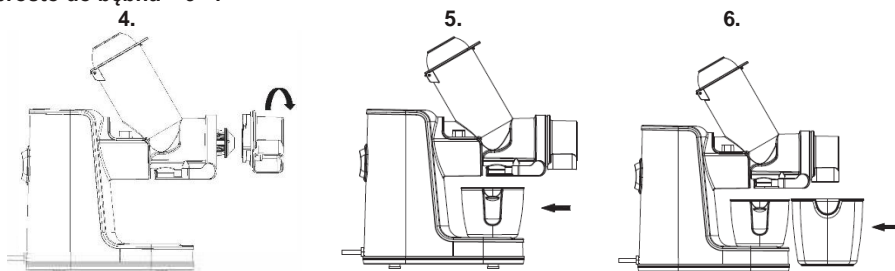

4. Umieść osłonę końcową na końcu bębna i obróć go w kierunku przeciwnym do ruchu wskazówek zegara. Wyrównaj trójkątny znak wyrównania ▲ na osłonie końcowej ze znakiem odblokowania ■ na bębnie > 2 <, a następnie obróć osłonę końcową w kierunku przeciwnym do ruchu wskazówek zegara, aby ją zamocować.

5. Umieść pojemnik na sok > 2 < w odpowiednim rowku obudowy i ustaw go tak, aby jego otwór pokrywał się z dnem wylotu soku w obudowie.

6. Umieść pojemnik na miążgę > 2 < pod bębniem.

7.

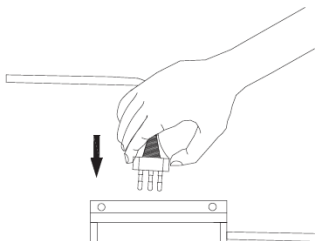

8.

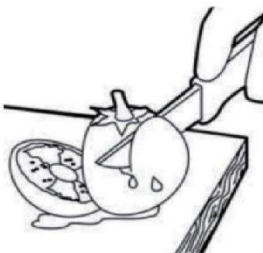

9.

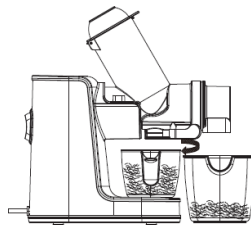

7. Podłącz zasilanie w celu użytkowania urządzenia.

Uwaga: Przed podłączeniem zasilania upewnij się, że przełącznik znajduje się w pozycji "O".

8. Oczyść żywność i pokrój ją na małe kawałki tak, aby mogły przejść przez rynnę podającą, i umieść je na tacce.

Uwaga: Wszelkie twarde rdzenie, nasiona, skóra lub skorupa z owoców i warzyw powinny być wcześniej usunięte. Przygotowane składniki potraw powinny być odpowiednio szybko wyciśnięte, ponieważ utlenione owoce lub warzywa powodują powstawanie większej ilości piany.

9. Funkcja zapobiegania kapaniu

Urządzenie jest wyposażone w swobodnie regulowany zawór zapobiegający kapaniu, dzięki czemu nie marnuje soku oraz utrzymuje blat w czystości.

Otwarty - Podczas wyciskania soku obróć zawór zapobiegający kapaniu w kierunku przeciwnym do ruchu wskazówek zegara, aby go uruchomić.

Zamknięty - Kiedy wyciskanie soku jest zakończone, obróć zawór zapobiegający kapaniu zgodnie z ruchem wskazówek zegara, aby go zamknąć - wyciek soku zostanie powstrzymany.

10.

11.

12.

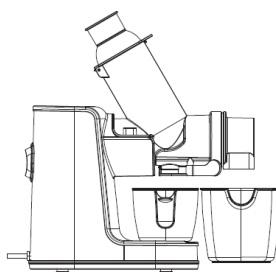
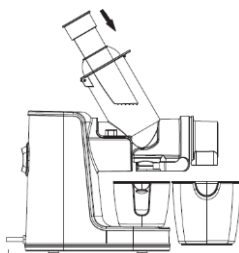

10. Przełącz na tryb "ON", aby rozpocząć wyciskanie soku.

Uwaga:

1. Utrzymuj urządzenie w działaniu przez mniej niż 10 minut. Długi czas pracy może spowodować uszkodzenie silnika.
2. Nie należy dotykać przełącznika zasilania moką ręką, aby uniknąć porażenia prądem, wycieku lub pożaru.

11. Umieść kilka kawałków pokrojonych owoców lub warzyw w rynnie podającej i delikatnie popchnij je w dół bębna za pomocą tłoku > 7 <.

Do wciskania składników żywności należy użyć odpowiedniej siły, nie nadmiernej, ale wystarczającej do dokładnego wciśnięcia.

Uwaga: Do wciskania składników można używać tylko tłoku, wszelkie inne przedmioty spowodują zagrożenie dla użytkownika lub uszkodzenie urządzenia!

2. Nie należy dotykać przełącznika zasilania mokrą ręką, aby uniknąć porażenia prądem, wycieku lub pożaru.

12.

1. Po zakończeniu pracy, gdy z wylotu skończy wypływać sok, wyłącz przełącznik i odłącz zasilanie. Nie wyjmuj pojemnika na sok z wylotu, dopóki ślimak i sito do soków nie przestaną się całkowicie obracać i upewnij się, że zawór zapobiegający kapaniu został zamknięty.

2. Wyciśnięty sok należy wypić jak najszybciej, ponieważ będzie miał on pogorszony smak i zawartość składników odżywczych, jeśli będzie leżał zbyt długo.

Miażgi nie należy przechowywać przez dłuższy czas

Nie należy dotykać przełącznika zasilania mokrą ręką, aby uniknąć porażenia prądem, wycieku lub pożaru.

WYCISKARKA DO SOKÓW OWOCOWYCH

Skutecznie, bez zatorów, wyciska soki z twardych i miękkich owoców: nawet z owoców cytrusowych, zwykle jednych z najtrudniejszych do wyciśnięcia.

Z niektórych owoców nie da się wycisnąć soku (są to np. banany, mango, suszone owoce, trzcina cukrowa itp.).

SOK Z WARZYW

Pokrój warzywa na paski (mniej niż 10 cm).

Soki z wszystkich rodzajów warzyw, w tym marchwi, jabłek, selera, ogórka i rzodkiewki bez niszczenia naturalnego smaku i korzyści odżywczych. Świeży smak i bogactwo składników odżywczych są zagwarantowane dzięki unikalnemu procesowi ekstrakcji.

Podczas wyciskania soku z pomidorów, trochę miąższu pozostanie w bębnie, ponieważ pomidory są bardzo mięsiste. Sok wypływa normalnie. Jest to normalne zjawisko w przypadku sokowirówek wolnoobrotowych.

TRAWA PSZENICZNA I ZIELENINA LIŚCIASTA

Pokrój warzywa na paski (mniejsze niż 10 cm).

Trawa pszeniczna, jarmuż, kapusta, szpinak to tylko niektóre z naturalnych składników żywności, które można wycisnąć za pomocą sokowirówki. Korzystaj z tego, co najlepszego oferuje natura w surowych pokarmach wszelkiego rodzaju i rób z nich soki dla uzyskania pełnych korzyści odżywczych. Przygotowane składniki żywności powinny być szybko wyciskane, ponieważ utlenione owoce lub warzywa będą powodowały powstawanie większej ilości piany.

WSKAZÓWKI DOTYCZĄCE WYBORU OWOCÓW

1. Wybieraj świeże owoce i warzywa, które zawierają więcej soku. Odpowiednie owoce i warzywa to ananas, seler naciowy, jabłko, ogórek, szpinak, melon, pomarańcza i winogrono.

2. Owoce o grubej skórce takie jak pomarańcza, ananas i surowy korzeń buraka należy obrać. Należy również usunąć nasiona w pomarańczach, cytrynach i jabłkach, które mogą powodować nieco gorzki smak soku lub nieprzyjemny hałas.

3. Stężenie soku wyciskanego z jabłek zależy od tego, jaki rodzaj jabłek wybierzemy. Sok wyciśnięty z soczystego jabłka jest mniej gęsty, dlatego należy wybrać odpowiedni rodzaj jabłka w zależności od pożądanego stężenia soku.

4. Świeżo wyciśnięty sok z jabłek bardzo szybko zbrązowieje, a proces ten można spowolnić, dodając do niego krople soku z cytryny.

5. Również liście i łodygi (np. z sałaty) można włożyć do wyciskarki, aby uzyskać sok.

Instrukcja demontażu

1. Przed czyszczeniem tego produktu należy pamiętać o przełączeniu przełącznika w celu odłączenia zasilania.
2. Wyczyścić ten produkt po użyciu.
3. Obudowy nie można myć pod wodą, zamiast tego należy ją czyścić wyciśniętą wilgotną szmatką.
4. Przed przechowywaniem należy upewnić się, że produkt jest czysty i suchy.
5. Rozłóż ten produkt, aby umyć jego elementy w następujących krokach.

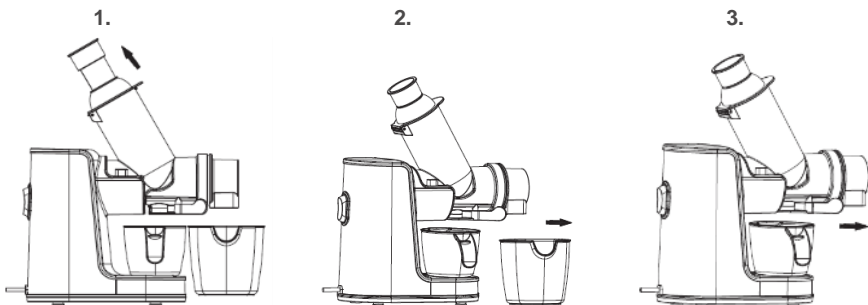

1. Najpierw należy wyjąć tłok >7<.
2. Wyjmij pojemnik na miąższ.
3. Wyjmij pojemnik na sok.

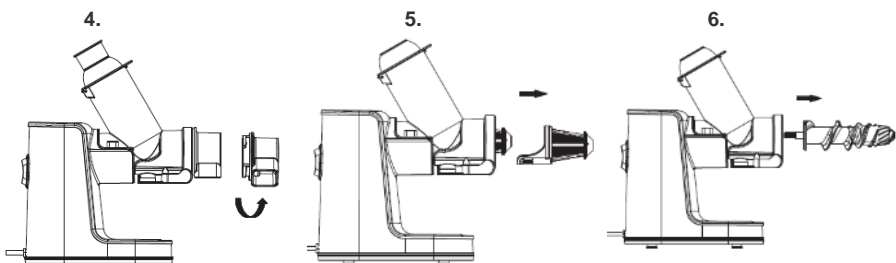

4. Obróć osłonę końcową zgodnie z ruchem wskazówek zegara, aby ją wyjąć.
5. Wyciągnij prosto sito do soków. Uwaga: Nie trzeba obracać.
6. Pociągnij ślimaka prosto, aby go wyjąć.

7.

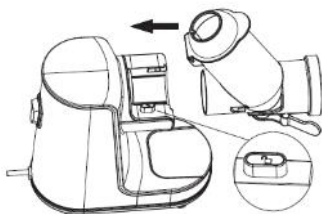

7. Naciśnij przycisk blokujący >4< z boku obudowy i jednocześnie pociągnij prosto bęben >9<, aby go wyjąć. Bębna nie można zdemontować, jeżeli przycisk ten nie zostanie naciśnięty.

Usterka	Analiza przyczyny	Naprawa
Po podłączeniu zasilania i włączeniu przełącznika, po odczekaniu 1s, produkt nadal nie działa.	<ol style="list-style-type: none"> Po włączeniu urządzenia należy poczekać 1 s. Będzie działał normalnie. Jeśli nie działa, być może jest słaby kontakt między wtyczką a gniazdem. 	<p>Podłącz ponownie prawidłowo.</p> <p>Wymień gniazdo i spróbuj ponownie lub skontaktuj się z działem wsparcia sprzedaży.</p>
Podczas pierwszych użyc silnik generuje nieprzyjemny zapach.	Jest to normalne zjawisko.	Jeśli zjawisko to występuje często, należy skontaktować się z działem obsługi posprzedażnej.
Podczas wyciskania soku, sok nie wypływa.	Sprawdź zawór zapobiegający kapaniu, upewnij się, że jest otwarty.	Otwórz zawór zapobiegający kapaniu. Obróć przełącznik zaworu w kierunku przeciwnym do ruchu wskazówek zegara, aby otworzyć zawór zapobiegający kapaniu.
Ta maszyna zatrzymuje się podczas pracy	<ol style="list-style-type: none"> Zbyt niskie napięcie. Za duża ilość jedzenia. Maszyna pracowała nieprzerwanie przez długi czas. 	<ol style="list-style-type: none"> Sprawdź, czy napięcie nie jest zbyt niskie. Odłącz zasilanie i usuń nadmiar składników spożywczych. Jest to normalne zjawisko i silnik wznowi pracę przerwie.
Podczas pracy generowany jest hałas.	<ol style="list-style-type: none"> Maszyna pracuje w stanie niewyważonym z powodu nieprzy mocowania ślimaka lub sita do soków. Silnik rozruchowy w ramie został uszkodzony. 	Zamontuj ślimaka lub sito do soków, lub skontaktuj się z działem obsługi posprzedażnej.

UTYLIZACJA



Opakowanie jest wykonane z materiałów przyjaznych środowisku, które mogą być odzyskiwane, utylizowane lub niszczone bez zagrożenia dla środowiska naturalnego. W tym celu materiały opakowaniowe zostały odpowiednio oznaczone.

Umieszczony na produkcie lub jego opakowaniu symbol wskazuje, że produktu nie powinno się traktować jak normalnego odpadu. Oddać produkt w autoryzowanym punkcie zbiórki zużytego sprzętu elektrycznego i elektronicznego celem przetworzenia.

Dzięki prawidłowej utylizacji produktu można zapobiec niekorzystnemu wpływowi na środowisko i bezpieczeństwo ludzi, jaki mógłby mieć miejsce w przypadku nieprawidłowego pozbycia się produktu. Aby uzyskać szczegółowe informacje na temat utylizacji i przetwarzania produktu, proszę skontaktować się z odpowiednią gminną jednostką odpowiadającą za zarządzanie odpadami, zakładem utylizacji odpadów lub sklepem, gdzie produkt został zakupiony.

GWARANCJA I SERWIS NAPRAWCZY

W celu uzyskania informacji lub w razie problemów z urządzeniem, zwrócić się do centrum pomocy użytkownikom Gorenja w danym państwie (numer telefonu znajduje się na międzynarodowej karcie gwarancyjnej). Jeżeli w danym kraju nie ma takiego centrum, należy zwrócić się do lokalnego sprzedawcy Gorenja lub Działu małych urządzeń AGD.

Zastrzegamy sobie prawo do zmian!

GORENJE ŻYCHI PAŃSTWU WIELE SATYSFAKCJI PODCZAS UŻYTKOWANIA URZĄDZENIA

ATUNCI CÂND UTILIZAȚI APARATELE ELECTRICE TREBUIE SĂ LUAȚI MĂSURILE DE PRECAUȚIE DE BAZĂ, INCLUSIV PE CELE DE MAI JOS:

1. Sursa de alimentare a acestui produs trebuie să fie de 230V/50Hz. Înainte de a folosi produsul asigurați-vă că sursa de alimentare este cea corectă.
2. Aveți grijă să scoateți produsul din priză înainte de a-l dezasambla/reasambla sau regla.
3. În cazul în care cablul flexibil este deteriorat, pentru a evita orice pericol, contactați serviciul nostru pentru clienți sau trimiteți-l la centrul nostru de service autorizat pentru a fi înlocuit și nu încercați să-l dezasamblați fără autorizația noastră.
4. Înainte de a utiliza produsul, vă rugăm să verificați cablul de alimentare, ștecherul, sita de stoarcere, melcul, carcasa și celelalte piese. În cazul în care constatați că sunt deteriorate, încetați să utilizați acest produs și contactați imediat serviciul nostru de asistență pentru clienți fără a efectua dezasamblarea sau reparația neautorizată, pentru a evita orice pericol potențial.
5. Înainte de a conecta produsul la sursa de alimentare, asigurați-vă că toate componentele detașabile, cum ar fi tamburul, melcul, sita de stoarcere și dopul de închidere, au fost montate în poziție.
Notă: Înainte de a conecta cablul de alimentare, asigurați-vă că aparatul este comutat în modul „O” pentru a evita pericolul.
6. Nu introduceți degetele sau alte obiecte în pâlnia de alimentare în timp ce aparatul este în funcțiune. Dacă fructele se blochează în pâlnia de alimentare, utilizați numai dispozitivul de presare sau o altă bucată de fruct pentru a le împinge, în cazul în care veți folosi orice alte obiecte pentru a împinge ingredientele, veți pune utilizatorul în pericol sau veți deteriora aparatul. Când această metodă nu este posibilă, opriți motorul și demontați tamburul pentru a îndepărta alimentele rămase.
7. Ingredientele alimentare trebuie tăiate în bucăți potrivite, astfel încât să treacă prin pâlnia de alimentare. În cazul în care fructul/leguma are miez tare, semințe, pieliță sau coajă, acestea trebuie înlăturate înainte de procesare.
8. Nu trebuie să împingeți foarte tare fructele/legumele, dar suficient, pentru ca acestea să fie stoarse exact cât trebuie.
9. Sita de stoarcere, melcul, dopul de închidere se pot păta de suc în timpul funcționării, acest lucru fiind un fenomen normal care nu afectează caracterul comestibil și sănătatea.
10. Acest produs este echipat cu cipuri de protecție inteligente, care îl fac să se oprească automat la fiecare 20 minute de funcționare. Și în acest caz, lăsați-l să se odihnească mai mult de 20 de minute înainte de a-l reporni, astfel încât să răcească motorul și să-i prelungească durata de viață.
11. Acest produs este conceput pentru a limita debitul. În timpul procesării oricărui

material dur, motorul se va bloca și intensitatea curentului va crește. Când curentul depășește 1,3 A, aparatul va emite un semnal sonor și motorul se va opri în scopul protecției împotriva supracurenților și prelungirii duratei de viață.

12. În cazul în care se declanșează protecția la limita de curent sau dacă motorul este blocat și se oprește automat, comutați aparatul în poziția "O" pentru a scoate resturile alimentare și apoi apăsați pe buton la poziția "ON" pentru a reporni aparatul. Dacă problema persistă, vă recomandăm să înlăturați orice resturi alimentare din interiorul melcului pentru a proteja motorul.

13. După finalizarea operațiunii, scoateți orice piesă detașabilă numai după ce motorul/melcul/sita de stoarcere /râșnița au încetat să se rotească și aparatul a fost scos din priză.

14. Pentru a vă proteja împotriva riscului de electrocutare, nu introduceți carcasa în apă sau în alt lichid.

15. Nu folosiți burete de sârmă, agent de curățare abraziv sau lichid coroziv precum benzina sau acetona pentru a curăța acest produs.

16. Acest produs trebuie depozitat într-un loc la care copiii nu au acces. Nu permiteți persoanelor care au probleme cu membrele sau cu organele de simț sau probleme mentale și persoanelor cu o experiență sau cunoștințe reduse privind utilizarea aparatului (inclusiv copiilor) să folosească sau să se joace cu acest produs.

17. Acest produs este destinat numai utilizării individuale sau de către o familie.

18. Acest produs are un grad de protecție din Clasa I, și priza în care se introduce ștecherul trebuie să fie împământată corespunzător.

PIESELE ȘI FUNCȚIA

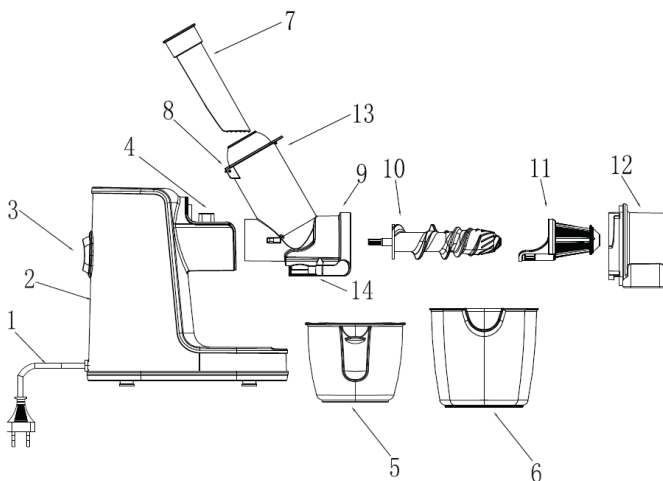

Nr.	Denumirea piesei	Funcție
1	Cablu de alimentare	Pentru conectarea la sursa de alimentare
2	Carcasa	Unitatea principală care conține motorul și alte componente, oferind putere de ieșire.
3	Comutator mod	Acesta controlează stările de funcționare (ON, 0 și Rev) ale aparatului.
4	Buton de blocare	Pentru blocarea tamburului pentru a preveni ieșirea neașteptată a acestuia din carcasă. Pentru a scoate tamburul din carcasă, apăsați în jos și mențineți apăsat acest buton.
5	Paharul de suc	Pentru a reține și colecta sucul extras de extractor.
6	Recipientul pentru pulpă	Pentru a reține și colecta orice pulpă separată de extractor.
7	Dispozitivul de presare	Pentru a stoarce și a face ca ingredientele alimentare încărcate să intre în contact complet cu melcul pentru a maximiza eficiența de extragere.
8	Tava	Pentru stocarea intermediară a ingredientelor alimentare care urmează să fie procesate.
9	Tamburul	Este una dintre componentele principale pentru extragerea sucului, ingredientele alimentare fiind încărcate prin partea de sus a pâlniei de alimentare, în timp ce sucul și pulpa se scurg prin orificiul de evacuare.
10	Melcul	Una dintre componentele principale de extragere a sucului, în care ingredientele alimentare sunt stoarse și direcționate către sita de stoarcere.
11	Sita de stoarcere	Funcționează împreună cu melcul pentru a stoarce ingredientele alimentare și a filtra sucul (se aplică fructelor, legumelor și păstăilor)
12	Dop de capăt	Cuplat cu tamburul pentru a oferi protecție.
13	Pâlnia de alimentare	Pentru introducerea alimentelor și direcționarea acestora către tambur
14	Robinet cu sistem anti picurare	Când robinetul este închis, sucul nu se va scurge din aparat

MODUL DE UTILIZARE

Înainte de a folosi aparatul pentru prima dată, curățați bine piesele care intră în contact cu ingredientele alimentare.



Folosirea butoanelor:

3 MODURI:

O: Când ați finalizat prepararea sucului, comutați la acest mod pentru a opri aparatul.

Notă: Înainte de a conecta cablul de alimentare, asigurați-vă că aparatul este comutat la modul "O" pentru a evita pericolul.

ON: Pentru stoarcere, comutați la modul "ON" .

REV: Comutați la modul "REV" pentru a scoate pulpa, apăsați pe buton pentru a intra în modul "REV" și nu îl eliberați.

Notă: Când eliberați butonul, comutatorul va reveni la modul "O" apoi aparatul se va opri.

Instrucțiuni de asamblare

1.

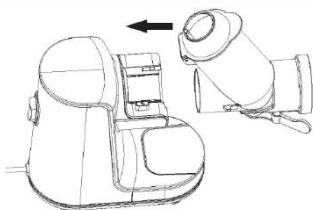

2.

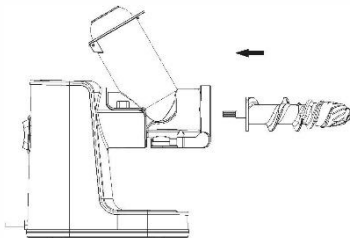

3.

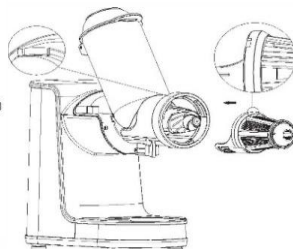

1 .Conectați tamburul > 9 < cu carcasa > 2 <.

Conectați tamburul® cu carcasa > 2 < aliniind

cele două denivelări ale tamburului cu cele două creștături ale carcasei, împingeți tamburul drept, veți auzi un sunet de fixare care va confirma fixarea strânsă și corectă.

2.Introduceți melcul > 10 < în tamburul > 9<.

3.Aliniați creștătura sitei de stoarcere > 11 < cu

protuberanța tamburului > 9 <, și apoi introduceți-o drept în tambur > 9 <.

4.

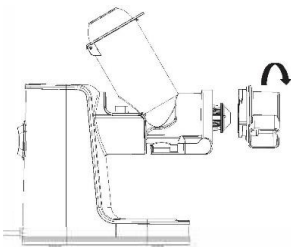

5.

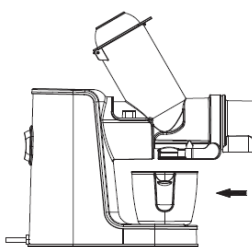

6.

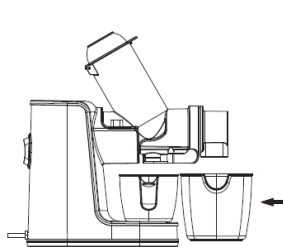

4. Fixați dopul de închidere pe capătul > 9 < tamburului și rotiți capacul spre stânga.

Aliniați marcajul triunghiului ▲ pe dopul de închidere cu marcajul de deblocare □ de pe tambur > 2 <, și apoi rotiți dopul de închidere spre stânga pentru a-l strânge.

5. Puneți paharul pentru suc > 2 < pe canelura corespunzătoare a carcasei și aliniați orificiul de introducere a ingredientelor cu baza orificiului prin care curge sucul aflat pe carcasă.

6. Așezați recipientul pentru pulpă > 2 < sub tambur .

7.

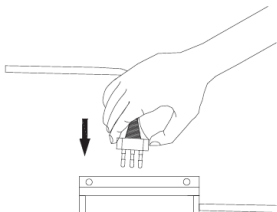

8.

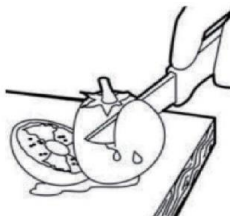

9.

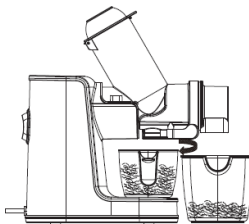

7. Conectați aparatul la sursa de alimentare pentru a-l folosi.

Notă: Asigurați-vă că comutatorul este la poziția "O" înainte de a conecta aparatul la sursa de alimentare.

8. Curățați ingredientele alimentare și tăiați-le în bucăți suficient de mici astfel încât să poată trece prin pâlnia de alimentare, și așezați-le pe tavă .

Notă: Orice miezuri tari, semințe, pieliță sau coajă de la fructe și legume trebuie îndepărtate în prealabil. Ingredientele alimentare pregătite trebuie stoarse în timp util, întrucât fructele sau legumele oxidate vor genera mai multă spumă.

9. Funcția anti-picurare

Fiind prevăzută cu robinet anti-picurare cu ajustare liberă, nu vor exista reziduuri de suc iar blatul de lucru va rămâne curat.

Deschiderea robinetului—Când stoarceți, rotiți robinetul anti-picurare spre stânga pentru a-l deschide.

Închiderea robinetului—Când stoarcerea este finalizată, rotiți robinetul anti-picurare spre dreapta pentru a-l închide și a evita scurgerea sucului.

10.



11.

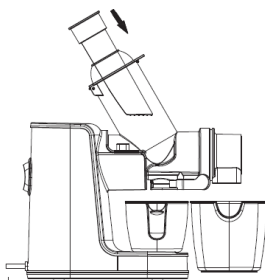

12.

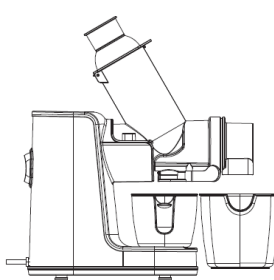

10. Comutați la modul "ON" pentru ca aparatul să stoarcă ingredientele alimentare introduse.

Notă:

1. Lăsați aparatul să funcționeze mai puțin de 10 minute. Funcționarea pe termen lung ar putea deteriora motorul.

2. Nu atingeți comutatorul de alimentare cu mâna udă pentru a evita electrocutarea, scurgerea sau apariția unui incendiu.

11. Introduceți câteva bucăți de fructe sau legume în pâlnia de alimentare, împingeți-le în jos pe tambur ușor cu dispozitivul de presare > 7 < .

Nu trebuie să împingeți foarte tare ingredientele alimentare, dar suficient, pentru ca acestea să fie stoarse exact cât trebuie.

Notă: Numai dispozitivul de presare poate fi folosit pentru a împinge ingredientele, orice alte obiecte ar putea pune în pericol utilizatorul sau deteriora aparatul!

2. Nu atingeți comutatorul de alimentare cu mâna udă pentru a evita electrocutarea, scurgerea sau apariția unui incendiu.

12.

1. După finalizare, opriți comutatorul atunci când nu curge suc din robinet și deconectați sursa de alimentare. Nu scoateți paharul de suc din suportul aferent până când melcul și sita de stoarcere încetează să se rotească și până când nu vă asigurați că ați închis robinetul anti-picurare.

2. Sucul extras ar trebui consumat cât mai curând posibil, în caz contrar, gustul și conținutul de nutrienți va fi afectat

Pulpa fructului nu trebuie păstrată pentru o perioadă lungă de timp

Nu atingeți comutatorul de alimentare cu mâna udă pentru a evita electrocutarea, scurgerea sau apariția unui incendiu.

STROCĂTOR DE FRUCTE

Stoarce eficient fructele tari și moi: chiar și citricele, de obicei unele dintre fructele care se storc cel mai greu.

Nu se poate obține gem. Unele fructe nu pot fi stoarse pentru a se obține suc (cum ar fi banane, mango, fructe uscate, trestie de zahăr, etc).

SUC DE LEGUME

Tăiați legumele în fâșii (mai mici de 10 cm).

Stoarce toate tipurile de legume, inclusiv morcovi, mere, țelină, castravete și ridichi fără a distruge aroma naturală și beneficiile nutriționale. Gustul proaspăt și nutriția completă sunt garantate prin acest proces unic de extracție.

Când stoarceți roșii, unele pulpe vor rămâne în tambur întrucât roșiile se înmoaie foarte ușor. Sucul va ieși normal. Este un fenomen normal pentru storcătorul cu presare la rece.

Iarba de grâu și salata verde

Tăiați-le în fâșii (mai mici de 10 cm). Iarba de grâu, gulia, varza, spanacul sunt doar câteva dintre ingredientele alimentare naturale care pot fi stoarse cu storcătorul. Bucurați-vă de ceea ce oferă natura mai bun în alimentele crude de toate tipurile și stoarceți-le pentru a obține beneficii nutriționale complete. Ingredientele alimentare pregătite trebuie stoarse rapid, întrucât fructele sau legumele oxidate vor genera mai multă spumă.

INSTRUCȚIUNI PENTRU ALEGEREA FRUCTELOR

1. Selectați fructe și legume proaspete, care conțin mai mult suc. Fructele potrivite includ ananasul, țelina, mărul, castravetele, spanacul, pepenii galbeni, portocalele și strugurii.

2. Fructele cu coaja groasă, cum ar fi portocala, ananasul și rădăcina de sfeclă crudă, trebuie decojite. Trebuie îndepărtate și semințele portocalelor, lămâilor și merelor întrucât ar putea da un gust amar sucului și ar crea un zgomot neplăcut.

3. Concentrația de suc extras din măr depinde de tipul de măr selectat. Sucul extras din mărul suculent este mai puțin gros, deci selectați tipul corespunzător de măr în funcție de concentrația dorită de suc.

4. Sucul obținut din stoarcerea merelor va căpăta o culoare maronie foarte repede, iar acest proces poate fi încetinit adăugând picături de suc de lămâie în el.

5. Frunzele și tulpinile (cum ar fi cele de salată) pot fi puse în storcător pentru a extrage suc.

Instrucțiuni de dezasamblare

1. Înainte de a curăța acest produs, asigurați-vă că ați oprit comutatorul și că ați scos aparatul din priză.

2. Curățați acest produs după ce l-ați folosit.

3. Carcasa nu poate fi spălată sub jet de apă, și trebuie curățată cu o cârpă umedă stoarsă.

4. Înainte de depozitare, asigurați-vă că produsul este curat și uscat.

5. Dezasamblați acest produs pentru a spăla componentele respectând pașii următori.

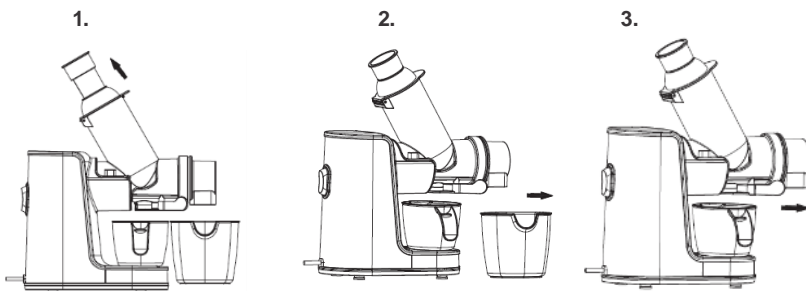

1. Scoateți mai întâi dispozitivul de presare > 7 < .
2. Scoateți recipientul pentru pulpă.
3. Scoateți paharul pentru suc.

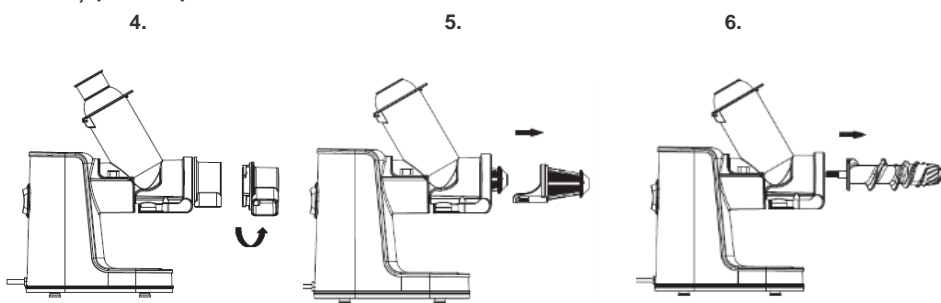

4. Rotiți capacul de închidere spre dreapta pentru a-l scoate.
5. Scoateți sîta de stoarcere trăgînd-o fără a o balansa.
- Notă: Nu este nevoie să o rotiți.
6. Trageți melcul drept pentru al scoate.

7.

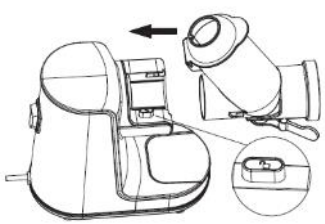

7. Apăsăți pe butonul de blocare >4< aflat pe partea laterală a carcasei și trageți tamburul >9< drept în afară în același timp pentru a-l scoate. Tamburul nu poate fi dezasamblat dacă nu apăsați pe buton.

Curățarea

Nu folosiți niciodată bureți de sîrmă, agenți de curățare abrazivi sau lichide agresive cum ar fi alcoolul, benzina sau acetona pentru a curăța aparatul. Aparatul este mai ușor de curățat imediat după folosire. Opriți și decuplați aparatul de la sursa de energie electrică. Dezasamblați aparatul în ordinea inversă de asamblare! Utilizați peria pentru a curăți în întregime după utilizare. Nu folosiți burete de metal pentru curățare, deoarece veți deteriora aparatul. Nu introduceți aparatul în mașina de spălat vase. Nu clătiți baza direct cu apa, ci folosiți un prosop uscat sau un prosop umed pentru curățare.

Defecțiune	Analiza cauzei	Soluționarea erorii
După conectare După ce ați conectat sursa de alimentare și ați pornit comutatorul, după 1s, produsul încă nu funcționează.	1. După ce ați pornit aparatul, vă rugăm să așteptați 1s. Va funcționa normal. 2. Dacă nu funcționează, este posibil ca ștecherul să nu fie băgat corect în priză.	Băgați ștecherul corect în priză. Înlocuiți priza și încercați din nou sau contactați serviciul de asistență.
La primele utilizări, motorul generează un miros neplăcut.	Este un fenomen normal.	Dacă acest fenomen se produce frecvent, contactați serviciul de asistență
Când stoarceți, nu iese suc	Verificați robinetul anti-picurare, asigurați-vă că este deschis.	Deschideți robinetul anti-picurare. Rotiți comutatorul robinetului spre stânga pentru a deschide robinetul anti-picurare.
Aparatul de oprește în timpul funcționării.	1. Tensiune prea scăzută 2. Cantitate excesivă de ingrediente alimentare.	1. Verificați dacă tensiunea este prea scăzută. 2. Deconectați sursa de alimentare și îndepărtați ingredientele alimentare excesive.
	3. Aparatul a funcționat continuu pentru o lungă perioadă de timp.	3. Este un fenomen normal, iar motorul va începe să funcționeze din nou, după o pauză.
În timpul funcționării aparatul emite un zgomot ciudat.	1. Aparatul funcționează în stare de dezechilibru datorită montării incorecte a melcului sau a sitei de stoarcere. 2. Motorul de pornire din cadru a fost deteriorat.	Montați corect melcul sau sita de stoarcere sau contactați departamentul de service post-vânzare

Nivel zgomot: Lc < 65 dB(A)

Acest echipament este etichetat în conformitate cu Directiva Europeană 2012/19/EC privind deșeurile de echipamente electrice și electronice – WEEE. Directiva menționează cerințele pentru colectarea și managementul deșeurilor de echipamente electrice și electronice în vigoare în întreaga Uniune Europeană.

Protecția mediului

Nu aruncați aparatul împreună cu gunoiul menajer la sfârșitul duratei de funcționare, ci predați-l la un punct de colectare autorizat pentru reciclare. În acest fel, veți ajuta la protejarea mediului înconjurător.

Garanție și service

Dacă aveți nevoie de informații sau aveți o problemă, contactați Centrul Relații Clienți Gorenje din țara dumneavoastră (veți găsi numărul de telefon în broșura de garanție tradusă în mai multe limbi). Dacă nu există niciun Centru de Relații Clienți în țara dumneavoastră, mergeți la dealer-ul local Gorenje sau contactați Departamentul de Service al Aparatelor Domestice Gorenje.

Numai pentru uz personal!

GORENJE

VĂ DOREȘTE SĂ FOLOSIȚI PRODUSELE NOASTRE CU MULTĂ PLĂCERE

PRI POUŽÍVANÍ ELEKTRICKÝCH ZARIADENÍ JE POTREBNÉ VŽDY DODRŽIAVAŤ ZÁKLADNÉ BEZPEČNOSTNÉ OPATRENIA, VRÁTANE NASLEDUJÚCICH.

1. Tento výrobok sa musí napájať napätím 230 V/50 Hz. Pred použitím, prosím, overte svoje napájanie.
2. Pred demontážou/spätnou montážou alebo nastavením tohto produktu nezabudnite odpojiť napájanie.
3. V prípade akéhokoľvek poškodenia ohybného drôtu kontaktujte náš zákaznicky servis alebo ho zašlite do nášho autorizovaného servisného strediska na výmenu a nepokúšajte sa ho bez nášho súhlasu rozobrať, aby ste sa vyhli akémukoľvek nebezpečenstvu.
4. Pred použitím skontrolujte napájací kábel, zástrčku, odšŕavovacie sito, závitovku, kryt a ďalšie diely. V prípade akéhokoľvek poškodenia prestaňte tento výrobok používať a okamžite kontaktujte náš zákaznicky servis, a to bez akejkolvek neoprávnenej demontáže alebo opravy, aby ste predišli akémukoľvek potenciálnemu nebezpečenstvu.
5. Pred pripojením k zdroju napájania sa uistite, že všetky odnímateľné časti, ako je bubon, závitovka, odšŕavovacie sito a koncový uzáver, boli namontované na správnom mieste.
Poznámka: Pred zapojením napájacieho kábla sa uistite, že je stroj prepnutý do režimu „O“, aby ste predišli nebezpečenstvu.
6. Nevkladajte prsty ani iné predmety do podávacieho žľabu, ak je v prevádzke. Ak sa jedlo zasekne v plniacom žľabe, použite na jeho zatlačenie iba piest alebo iný kus ovocia; akékoľvek iné predmety, ktoré by mohli zatlačiť ingrediencie, by spôsobili nebezpečenstvo pre používateľa alebo poškodenie stroja. Ak táto metóda nie je možná, vypnite motor a rozoberte bubon, aby ste odstránili zostávajúce potraviny.
7. Potravínové prísady je potrebné nakrájať na správne kúsky, aby prešli násypkou. Akékoľvek ovocie/zelenina musí mať pred spracovaním odstránené tvrdé jadro, semená, šupku alebo škrupinku.
8. Na zatlačenie jedla/zeleniny je potrebné použiť správnu silu, nie nadmernú, ale dostatočnú na to, aby bolo všetko presne vytlačené.
9. Odšŕavovacie sito, závitovka alebo koncovka sa môžu počas prevádzky ofarbiť šŕavou, čo je normálny jav, ktorý nemá žiadny vplyv na požívateľnosť a nepoškodzuje zdravie.
10. Tento produkt je vybavený inteligentnými ochrannými čipmi, vďaka ktorým sa automaticky zastaví po každých 20 minútach prevádzky. A práve v takom prípade ho pred opätovným spustením nechajte v pokoji dlhšie než 20 minút, aby sa motor ochladil a predĺžila sa jeho životnosť.
11. Tento produkt je navrhnutý tak, aby obmedzoval prietok. Pri spracovaní akéhokoľvek tvrdého materiálu by sa motor zablokoval a prúd by stúpol. Keď prúd

prekročí 1,3 A, zariadenie pípne a motor sa zastaví kvôli ochrane proti nadprúdu a predĺženiu životnosti.

12. V prípade, že sa spustí ochrana proti prúdovému obmedzeniu alebo sa motor zablokuje a automaticky zastaví, prepnite do polohy „O“ na vypustenie potravinových prísad a potom stlačte tlačidlo do polohy „ON“ na reštart spotrebiča. Ak problém pretrváva, odporúča sa pred opätovným spustením závitovky odstrániť všetky prísady jedla, aby sa ochránil motor.

13. Po dokončení prevádzky odstráňte akúkoľvek odnímateľnú časť až po tom, čo sa skrutka motora/závitovky/odšťavovacie sito/mlynček prestane otáčať a odpojí napájanie.

14. Aby ste zabránili riziku úrazu elektrickým prúdom, neponárajte kryt do vody alebo inej kvapaliny.

15. Na čistenie tohto produktu nepoužívajte žiadnu drôtenku, abrazívny čistiaci prostriedok alebo korozívnu kvapalinu, ako je benzín alebo acetón.

16. Tento výrobok by mal byť uložený na mieste, kam sa deti nedostanú. Nedovoľte osobám s chorými končatinami a citlivosťou alebo duševnými poruchami a osobám, ktoré nemajú dostatočné skúsenosti a znalosti (vrátane detí), používať alebo sa s týmto produktom hrať.

17. Tento produkt sa používa iba pre jednotlivca alebo rodinu.

18. Tento produkt má triedu ochrany I a zásuvka preň použitá musí byť riadne uzemnená.

DIELY A FUNKCIE

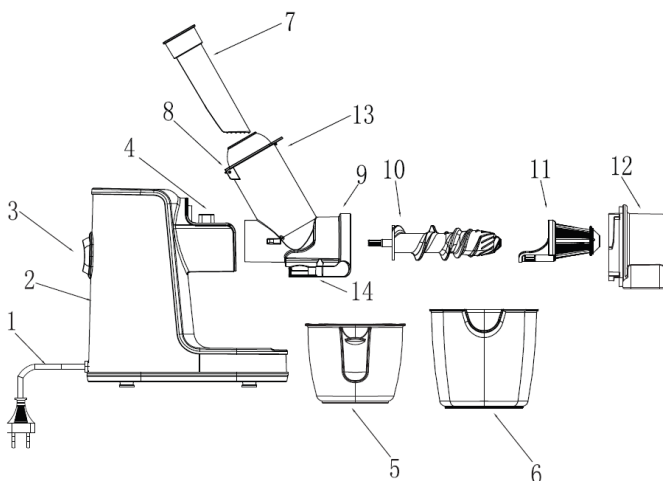

č.	Názov dielu	Funkcia
1	Napájací kábel	Na pripojenie k napájaniu.
2	Šasi	Hlavná jednotka obsahujúca motor a ďalšie komponenty poskytujúce výkon.
3	Prepínač režimu	Riadi prevádzkové stavy (ON, 0 a Rev) spotrebiča.
4	Uzamykacie tlačidlo	Na uzamknutie bubna, aby sa zabránilo neočakávanému uvoľneniu z krytu. Ak chcete vybrať bubon z krytu, stlačte a podržte toto tlačidlo.
5	Šálka na džús	Na zadržanie a zber šťavy extrahovanej extraktorom.
6	Nádoba na dužinu	Na zachytenie a zber akejkolvek dužiny oddelenej extraktorom.
7	Piest	Na vylisovanie a uvedenie potravinových prísad do úplného kontaktu so závitovkou, aby sa maximalizovala účinnosť extrakcie.
8	Tácka	Na dočasné skladovanie potravinových prísad na spracovanie.
9	Bubon	Jedna z hlavných súčastí na extrakciu šťavy, kde sa potravinové prísady nakladajú z plniaceho otvoru hore, zatiaľ čo šťava a dužina sa vypúšťajú z výstupu.
10	Závitovka	Jedna z hlavných zložiek na extrakciu šťavy, kde sa zložky jedla vytlačujú smerom k odšťavovaciemu situ.
11	Odšťavovacie sito	Pracujte so závitovkou na vytlačenie potravinových prísad a filtrovanie šťavy (platí pre ovocie, zeleninu a fazuľu).
12	Koncový uzáver	V spojení s bubnom na zaistenie ochrany.
13	Plniaci sklz	Plnenie jedlom a nakladanie do bubna.
14	Ventil proti odkvapkávaniu	Keď je ventil uzatvorený, šťava nevyteká.

SPÔSOB PREVÁDZKY

Pred prvým použitím spotrebiča dôkladne očistite jeho časti, ktoré prichádzajú do styku s potravinami.



Funkcie tlačidla:

3 REŽIMY:

O: Po dokončení odšťavovania prepnite do tohto režimu, aby ste spotrebič zastavili.

Poznámka: Pred zapojením napájacieho kábla sa uistite, že je stroj prepnutý do režimu „O“, aby ste predišli nebezpečenstvu.

ON: Pri odšťavovaní prepnite do režimu „ON“.

REV: Prepnite do režimu „REV“, aby ste vytlačili dužinu, stačí stlačiť tlačidlo do režimu „REV“ a neuvoľňovať.

Poznámka: Po uvoľnení sa spínač vráti späť do režimu „O“ a stroj sa zastaví.

Návod na zostavenie

1.

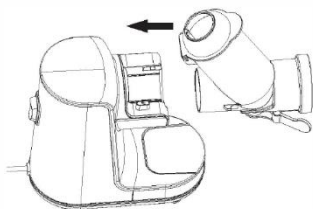

2.

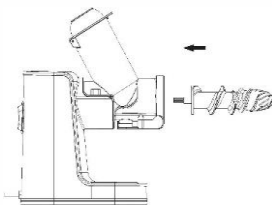

3.

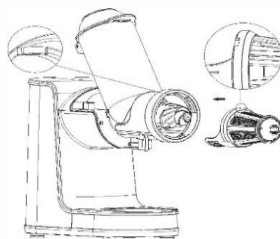

1. Pripojte bubon > 9 < s krytom > 2 <.

Pripojte bubon® k puzdru > 2 < zarovnaním dvoch hrbolčekov na bubne s dvoma zárezmi na kryte, zatlačte bubon rovno, začujete zvuk „Tick“, ktorý potvrdí, že je pevne a správne upevnený.

2. Umiestnite závitovku > 10 < do bubna > 9<.

3. Zarovnajzte zárez na site odšťavovania > 11 < s vyduťím valca > 9 < a potom ho vložte rovno do bubna > 9 <.

4.

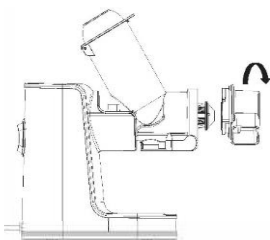

5.

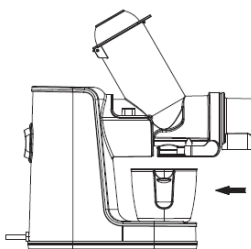

6.

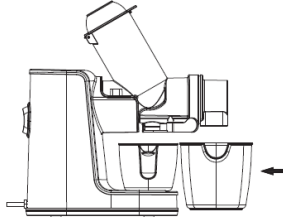

4. Umiestnite koncový uzáver na koniec bubna > 9 < a otočte koncovým uzáverom proti smeru hodinových ručičiek. Zarovajte značku trojuholníka ▲ na koncovom uzávère so značkou  odomknutia na bubne > 2 < a potom otočte koncovú krytku proti smeru hodinových ručičiek, aby ste ju upevnili.

5. Položte pohár na džús > 2 < na zodpovedajúcu drážku puzdra a jeho otvor zarovajte so spodnou časťou výstupu šťavy z puzdra.

6. Umiestnite nádobu na dužinu > 2 < pod súpravu bubna.

7.

8.

10.

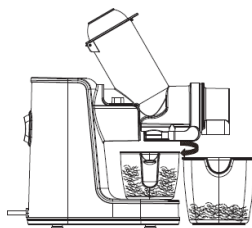
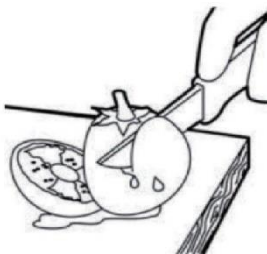
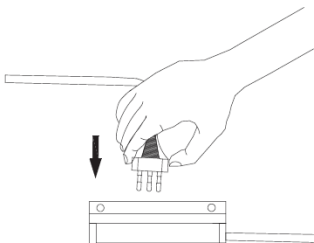

7. Na použitie spotrebiča pripojte napájací zdroj.

Poznámka: Pred pripojením napájania sa uistite, že je prepínač v polohe „O“

8. Očistite potraviny a nakrájajte ich na malé kúsky, ktoré prejdú podávacím žľabom, a umiestnite ich na tácku.

Poznámka: Všetky tvrdé jadrá, semená, šupky alebo škrupinky z ovocia a zeleniny sa musia vopred odstrániť. Pripravené potraviny by sa mali odšťaviť včas, pretože oxidované ovocie alebo zelenina by spôsobili väčšiu tvorbu peny.

9. Funkcia proti odkvapkávaniu

Vyznačuje sa voľne nastaviteľným ventilom proti odkvapkávaniu, bez plytvania šťavou a zároveň udržiava vašu pracovnú dosku čistú.

Otvoriť – pri odšťavovaní otáčajte protiodkvapkávacím ventilom proti smeru hodinových ručičiek na zapnutie.

Zavrieť – Po dokončení odšťavovania otočte protiodkvapkávacím ventilom v smere hodinových ručičiek, aby sa uzavrel, aby nedošlo k úniku šťavy.

10.

11.

12.

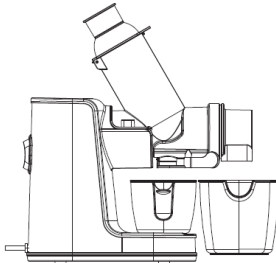
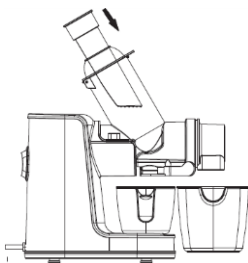

10. Ak chcete začať odšťavovať, prepnite do režimu „ON“.

Poznámka:

1. Nechajte stroj v prevádzke kratšie než 10 minút. Dlhá práca by mohla spôsobiť poškodenie motora.
2. Nedotýkajte sa vypínača mokrymi rukami, aby nedošlo k úrazu elektrickým prúdom, úniku alebo požiaru.

11. Vložte niekoľko kúskov nakrájaného ovocia alebo zeleniny do plniaceho žľabu a jemne ich zatlačte piestom dole po bubne > 7 <.

Na vtláčenie potravinových zložiek je potrebné použiť náležitú silu, nie príliš, ale dostačujúcu na to, aby sa presne stlačilo.

Poznámka: Na tlačenie ingrediencií je možné použiť iba plunžer, akékoľvek iné predmety by mohli spôsobiť nebezpečenstvo pre používateľa alebo poškodenie stroja!

2. Nedotýkajte sa vypínača mokrými rukami, aby nedošlo k úrazu elektrickým prúdom, úniku alebo požiaru.

12.

1. Po dokončení vypnite vypínač, keď z vývodu nevyteká žiadna šťava, a odpojte napájanie. Neodstraňujte odšťavovač z výstupu, kým sa závitovka a odšťavovacie sito úplne neprestanú otáčať a uistíte sa, že je zatvorený ventil proti odkvapkávaniu.

2. Vytlačená šťava by sa mala vypíť čo najskôr, pretože bude mať zhoršenú chuť a obsah živín. Buničina sa nesmie skladovať dlhý čas.

Nedotýkajte sa vypínača mokrými rukami, aby nedošlo k úrazu elektrickým prúdom, úniku alebo požiaru.

EXTRAKTOR OVOCNEJ ŠŤAVY

Efektívne odšťavuje tvrdé a mäkké ovocie: dokonca aj citrusové plody, ktoré sú obvykle jedným z najťažších druhov ovocia.

Džem nie je možné dosiahnuť. Niektoré ovocie nebolo možné vytlačiť (napríklad banány, mango, sušené ovocie, cukrová trstina atď.).

ZELENINOVÁ ŠŤAVA

Zeleninu nakrájajte na prúžky (menej než 10 cm).

Odšťavuje všetky druhy zeleniny vrátane mrkvy, jablk, zeleru, uhoriek a reďkoviek bez toho, aby narušil prirodzenú chuť a nutričné výhody. Svieža chuť a plná výživa sú zaručené týmto unikátnym extrakčným procesom.

Pri odšťavovaní paradajok by časť dužiny zostala v bubne, pretože paradajky sa ľahko zmenia na kašu. Šťava by normálne vytekla. Pri odšťavovači je to normálny jav.

PŠENIČNÁ TRÁVA A LISTOVÁ ZELENINA

Nakrájajte ju na prúžky (menej než 10 cm).

Pšeničná tráva, kel, kapusta, špenát sú len niektoré z prírodných zložiek potravín, ktoré je možné odšťavovať pomocou odšťavovača. Užite si to najlepšie, čo príroda ponúka v surovej strave všetkého druhu a odšťavte ich pre plný nutričný prínos. Pripravené ingrediencie jedla je potrebné včas odšťať, pretože oxidované ovocie alebo zelenina by spôsobili väčšiu tvorbu peny.

POKYNY K VÝBERU OVOCIA

1. Vyberajte čerstvé ovocie a zeleninu, ktoré obsahujú viac šťavy. Medzi správne ovocie patrí ananás, stopkový zeler, jablko, uhorka, špenát, melóny, pomaranč a hrozno.

2. Plody s hrubou šupkou, ako je pomaranč, ananás a surový koreň cvikly, je potrebné odstrániť. Semená v pomarančoch, citrónoch a jablkách by sa mali tiež odstrániť, čo môže spôsobiť trochu horkú chuť šťavy alebo nepríjemný zvuk.

3. Koncentrácia šťavy extrahovanej z jablka závisí od toho, aký druh jablka je vybraný. Šťava extrahovaná zo šťavnatého jablka je menej hustá, preto vyberte správny druh jablka v závislosti od požadovanej koncentrácie šťavy.

4. Práve vytlačená jablková šťava veľmi skoro zhnedne a tento proces je možné spomaliť pridaním kvapiek citrónovej šťavy.

5. Listy a stonky (napríklad hlávkového šalátu) je možné vložiť do extraktora na extrakciu šťavy.

Návod na demontáž

1. Pred čistením tohto produktu sa uistite, že je vypnutý vypínač, aby bolo možné odpojiť napájanie.

2. Po použití tento výrobok vyčistite.
3. Puzdro nie je možné umyť pod vodou a musí sa namiesto toho čistiť skrútenou vlhkou handričkou.
4. Pred uskladnením sa uistite, že je tento výrobok čistý a suchý.
5. Demontujte tento výrobok a umyte súčasti podľa nasledujúcich krokov.

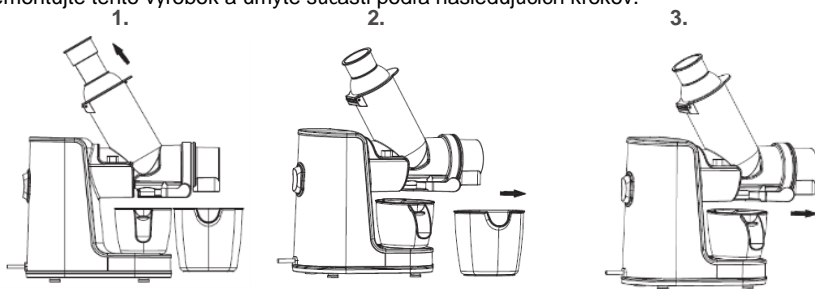

1. Najprv vyberte piest > 7 <.
2. Vyberte nádobu na dužinu.
3. Vyberte nádobku na šťavu.

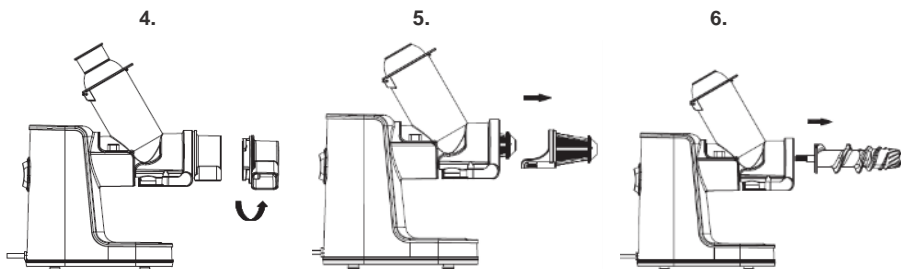

4. Vyberte koncový pohárik otočením v smere hodinových ručičiek.
5. Priamo vytiahnite odšťavovacie sito. Poznámka: Nie je potrebné sa otáčať.
6. Priamym ťahom závitovky ho vyberte.

7.

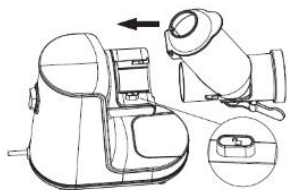

7. Stlačte uzamykacie tlačidlo >4< na strane krytu a súčasne vytiahnite bubon >9<, aby ste ho mohli vybrať. Bubon nie je možné rozobrať, ak nie je stlačené tlačidlo.

Čistenie

Na čistenie zariadenia nikdy nepoužívajte drsný materiál, drsné čistiace prostriedky ani agresívne kvapaliny ako alkohol, benzín alebo acetón. Zariadenie najľahšie očistíte ihneď po použití. Vypnite spotrebič a odpojte zo siete. Rozoberte spotrebič v opačnom poradí ako ste ho zložili! Použite kefu pre dôkladné vyčistenie po prevádzke. Nepoužívajte kovové špongie na čistenie, mohli by ste poškodiť spotrebič.

Fenomén poruchy	Analýza príčiny	Riešenie porúch
Po pripojení napájania a zapnutí vypínača, po 1 s, produkt stále nefunguje. Po pripojení napájania a zapnutí vypínača, po 1 s, produkt stále nefunguje.	<ol style="list-style-type: none"> Po zapnutí stroja počkajte 1 s. Bude to fungovať normálne. Ak to nefunguje, možno je zlý kontakt medzi zástrčkou a zásuvkou. 	<p>Znovu ho správne zapojte.</p> <p>Vymeňte zásuvku a skúste to znovu alebo sa obráťte na podporu predaja.</p>
Pri prvom použití motor vytvára nepríjemný zápach.	Je to normálny jav.	Ak sa tento jav vyskytuje často, kontaktujte popredajnú podporu.
Pri odšťavovaní nevyteká šťava.	Skontrolujte ventil proti odkvapkávaniu a uistite sa, že je otvorený.	Otvorte ventil proti odkvapkávaniu. Otáčaním ventilového spínača proti smeru hodinových ručičiek otvorte ventil proti odkvapkávaniu.
Tento stroj sa počas prevádzky zastaví.	<ol style="list-style-type: none"> Príliš nízke napätie Nadmerné množstvo potravinových zložiek. Stroj pracoval nepretržite dlhý čas. 	<ol style="list-style-type: none"> Skontrolujte, či nie je napätie príliš nízke. Odpojte napájanie a odstráňte prebytočné zvyšky jedla. Je to normálny jav a funkčnosť motora sa po prestávke obnoví.
Počas prevádzky vzniká hluk.	<ol style="list-style-type: none"> Stroj pracuje v nevyváženom stave, pretože sa nepodarilo namontovať závitovku alebo odšťavovacie sito na miesto. Došlo k poškodeniu štartovacieho motora v ráme. 	Namontujte závitovku alebo odšťavovacie sito na miesto alebo kontaktujte popredajnú podporu.

Hlučnosť: Lc < 65 dB(A)

Tento spotrebič je označený v súlade s európskou smernicou 2012/19/ES o odpadových elektrických a elektronických zariadeniach – WEEE. Smernica určuje požiadavky pre zber a správu odpadových elektrických a elektronických zariadení platné v celej Európskej únii.

Životné prostredie

Zariadenie na konci jeho životnosti neodhadzujte spolu s bežným komunálnym odpadom, ale kvôli recyklácii ho odovzdajte na mieste oficiálneho zberu. Pomôžete tak chrániť životné prostredie.

Záruka a servis

Ak potrebujete informácie, alebo ak máte problém, sa spojte so strediskom pre starostlivosť o zákazníkov Gorenje vo vašej krajine (číslo telefónu nájdete na záručnom liste). Ak sa vo vašej krajine nenachádza stredisko pre starostlivosť o zákazníkov, navštívte miestneho predajcu Gorenje, alebo sa spojte servisné oddelenie spoločnosti Gorenje domáce spotrebiče.

Len pre použitie v domácnosti!

ELEKTROMOS KÉSZÜLÉKEK HASZNÁLATAKOR MINDIG BE KELL TARTANI AZ ALAPVETŐ BIZTONSÁGI ÖVINTÉZKEDÉSEKET, BELEÉRTVE A KÖVETKEZŐKET:

1. Ezt a terméket 230V/50Hz tápfeszültséggel kell ellátni. Használat előtt ellenőrizze az áramellátást.
2. A termék szétszerelése / összeszerelése vagy beállítása előtt húzza ki a dugót az aljzatból.
3. A flexibilis vezeték sérülése esetén a veszélyek elkerülése érdekében forduljon ügyfélszolgálatunkhoz, vagy küldje el cserére hivatalos szervizközpontunkba, és ne kísérelje meg szétszerelni engedélyünk nélkül.
4. Használat előtt ellenőrizze a tápkábelt, a villásdugót, a gyümölcslészűrőt, a csigát, a házat és a többi alkatrészt. Bármilyen sérülés esetén hagyja abba a termék használatát és azonnal lépjen kapcsolatba ügyfélszolgálatunkkal, jogosulatlan szétszerelés vagy javítás nélkül, az esetleges veszélyeket elkerülendő
5. Mielőtt a készüléket a tápegységhez csatlakoztatná, győződjön meg arról, hogy minden eltávolítható alkatrész, például a dob, a csiga, a gyümölcspréselő szita és a zárósapka is a helyén van.
Megjegyzés: Mielőtt csatlakoztatná a tápkábelt, győződjön meg arról, hogy a készülék "O" módba van kapcsolva a veszélyek elkerülése érdekében.
6. Működés közben ne tegye ujjait vagy más tárgyat az adagolónyílásba. Ha az étel beszorul az adagolónyílásba, annak lenyomására csak a nyomórudat vagy egy másik gyümölcsdarabot használjon, bármilyen más tárgy használata veszélyes lehet vagy kárt teher a készülékben. Ha ez a módszer nem lehetséges, kapcsolja ki a motort és szerelje szét a dobot a maradék élelmiszer eltávolításához.
7. A hozzávalókat megfelelő méretűre kell feldarabolni, hogy átférjenek az adagolónyíláson. A zöldségek vagy gyümölcsök kemény magját, bórét vagy héját a préselés előtt el kell távolítani.
8. Az élelmiszerek/zöldségek benyomásához megfelelő mértékű erő szükséges, nem túl sok, de elegendő ahhoz, hogy pontosan összenyomódjanak.
9. A gyümölcslészűrő, a csiga vagy a zárófedél működés közben elszíneződhet a gyümölcslétől, ami természetes jelenség és nem befolyásolja a fogyaszthatóságot, illetve nem káros az egészségre.
10. Ez a termék intelligens védelmi chipekkel van felszerelve, így 20 percenként automatikusan leáll. Ilyen esetben pihentesse legalább 20 percig, mielőtt újraindítaná, hogy a motor lehűlhessen és a készülék élettartama hosszabb legyen.
11. Ez a készülék túláramvédelemmel van ellátva. Bármilyen kemény anyag feldolgozása esetén a motor lezár és az áram megemelkedik. Ha az áram 1,3A-nél

magasabbra emelkedik, a készülék sípol és a motor leáll a túláramvédelem és az élettartam meghosszabbítása érdekében.

12. Abban az esetben, ha az áramkorlát védelem működésbe lép, vagy ha a motor leblokkol és automatikusan leáll, kapcsolja "O" pozícióba a hozzávalók kiürítéséhez, majd nyomja meg az "ON" pozíciót a készülék újraindításához. Ha a probléma továbbra is fennáll, a motor védelme érdekében az újraindítás előtt javasolt eltávolítani a hozzávalókat a csiga belsejéből.

13. A művelet befejezése után csak azután távolítson el minden eltávolítható alkatrészt, miután a motor/csiga/gyümölcslé szűrő/darálócsavar forgása leállt és az áramellátás megszakadt.

14. Az áramütés elkerülése érdekében ne tegye a készülékházat vízbe vagy más folyadékba.

15. Ne használjon acélgyapotot, súroló hatású tisztítószeret vagy korrozív folyadékot, például benzint vagy acetont a termék tisztításához.

16. A terméket a gyerekek számára nem elérhető helyen kell tárolni. A készüléket nem használhatják és nem játszhatnak vele csökkent fizikális, érzékszervi vagy mentális képességekkel rendelkezők, valamint megfelelő tapasztalattal és tudással nem rendelkező személyek (beleértve a gyerekeket is).

17. A termék kizárólag egyéni vagy családi használatra készült.

18. Ez a termék az I. védelmi osztályba tartozik és a hozzá használt aljzatot megfelelően földelni szükséges.

ALKATRÉSZEK ÉS FUNKCIÓK

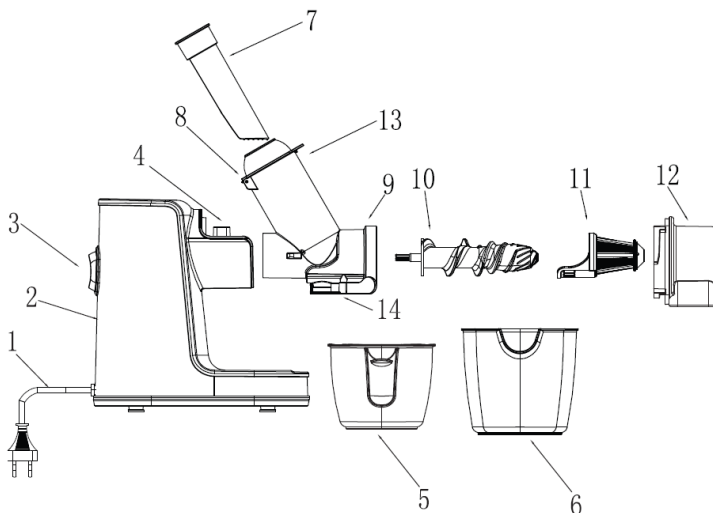

No.	Alkatrész	Funkció
1	Csatlakozó kábel	Tápellátáshoz való csatlakoztatáshoz
2	Készülékház	A teljesítményt biztosító motort és egyéb alkatrészeket tartalmazó fő egység.
3	Üzem mód kapcsoló	Szabályozza a készülék működési módjait (ON, 0 és Rev).
4	Zár gomb	A dob lezárása annak megelőzése érdekében, hogy váratlanul kiszabaduljon a készülék házból. A dob készülék házból történő eltávolításához nyomja meg és tartsa nyomva ezt a gombot.
5	Gyümölcslé tartály	A lassúprens által kipréselt gyümölcslé felfogására szolgál.
6	Rostgyűjtő tartály	A prés által leválasztott rostok összegyűjtésére szolgál.
7	Nyomórúd	A betöltött hozzávalók összepréseléséhez és a csigával való teljes érintkezéséhez, a préselési hatékonyság maximalizálása érdekében.
8	Tálca	A feldolgozandó hozzávalók átmeneti tárolására szolgál.
9	Dob	A gyümölcslé készítés egyik fő eleme, ahová a hozzávalók kerülnek az adagolónyíláson át, és ahonnan a gyümölcslé és a rostok kiürülnek.
10	Csiga	A gyümölcslé kinyerésének egyik fő eszköze, ahol a hozzávalók a szűrő irányába kipréselődnek.
11	Gyümölcslé szűrő	A csigával együtt működve kipréseli a hozzávalókból a levet és megszüri azt (gyümölcsökhöz és zöldségekhez használható)
12	Zárókupak	A dobhoz csatlakoztatva védelmet nyújt.
13	Adagolónyílás	A hozzávalók dobba való betöltésére szolgál.
14	Csepegésgátló szelep	Ha a szelep zárva van, a lé nem folyik ki

MŰKÖDÉSI MÓDOK

A készülék első használata előtt alaposan tisztítsa meg a készülék hozzávalókkal érintkező részeit.



A gomb működése:

3 MÓD:

O: Ha befejezte a préselést, kapcsoljon erre az üzemmódra a készülék leállításához.

Megjegyzés: Mielőtt bedugja a tápkábelt, a veszélyek elkerülése érdekében győződjön meg arról, hogy a gép "O" üzemmódba van kapcsolva.

ON: Préseléshez kapcsolja "ON" módba.

REV: A rost eltávolításához váltson "REV" módba, nyomja meg és tartsa lenyomva a "REV" mód gombot.

Megjegyzés: Ha a gombot elengedi, a kapcsoló visszaáll "O" módba, majd a készülék leáll.

Összeszerelési útmutató

1.

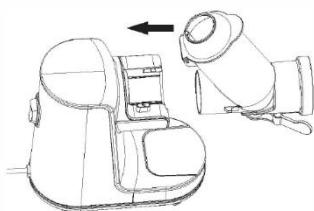

2.

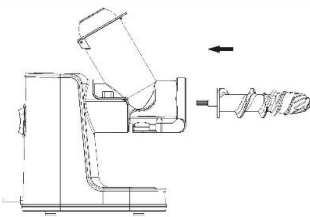

3.

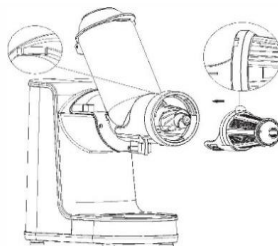

1 .Csatlakoztassa a dobba > 9 < a készülékházhoz > 2 <.

Csatlakoztassa a dobba a készülékházhoz > 2 < úgy, hogy a dobba lévő két domborulat a készülékházban lévő két vágathoz igazítja. Nyomja meg a dobba – amikor kattanást hall, az azt jelenti, hogy a rögzítés szoros és megfelelő.

2.Helyezze a csigát > 10 < a dobba > 9<.

3. Igazítsa a szűrő vágatát > 11 < a dob domborulatához > 9 <, majd egyenesen helyezze be a dobba > 9 <.

4.

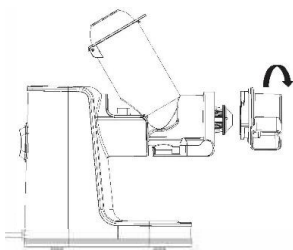

5.

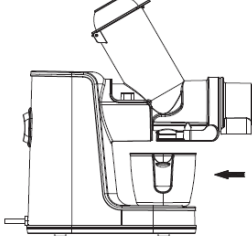

6.

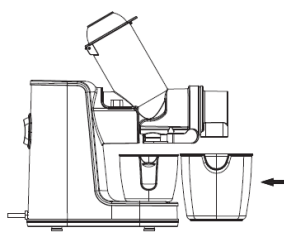

4. Helyezze a zárókupakot a dob > 9 < végére és forgassa el az óramutató járásával ellentétes irányba. Igazítsa a háromszög jelet ▲ a zárókupakon a dobon található feloldó  jelzéshez > 2 < majd forgassa el a zárókupakot az óramutató járásával ellentétes irányba a rögzítéshez.

5. Illessze a gyümölcsle tartályt > 2 < a készülékház megfelelő vátáiba úgy, hogy annak nyílása igazodjon a készülékház gyümölcsle kimenetének aljához.

6. Helyezze a rostgyűjtő tartályt > 2 < a dob alá.

7.

8.

9.

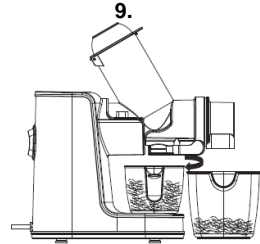
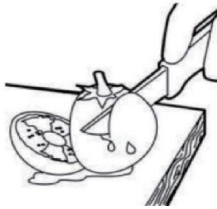
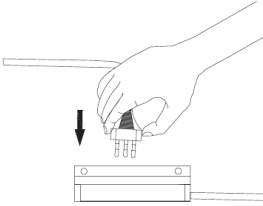

7. Csatlakoztassa a tápegységet a készülék használatához.

Megjegyzés: Mielőtt csatlakoztatná a készüléket, győződjön meg arról, hogy a kapcsoló "O" állásban van.

8. Tisztítsa meg a hozzávalókat és vágja olyan apró darabokra, hogy átférjenek az adagolónyíláson és helyezze el a darabokat a tálcán.

Megjegyzés: A gyümölcsökről és zöldségekről minden kemény magot, bőrt vagy héjat előre el kell távolítani. Az előkészített hozzávalókat mielőbb ki kell préselni, mert az oxidálódott gyümölcsökből és zöldségekből több hab képződik.

9. Csöpögésgátló funkció

Szabadon állítható csepegésgátló szeleppel, a lé nem vész kárba és a pulit is tiszta marad.

Nyitva – Préseléskor forgassa el a szelepet az óramutató járásával ellentétes irányba a bekapcsoláshoz.

Zárva – Ha a préselés befejeződött, forgassa el a szelepet az óramutató járásával megegyező irányba, hogy megelőzze a lé szivárgását.

10.

11.

12.

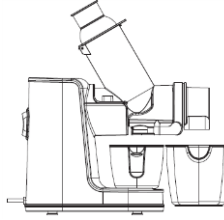
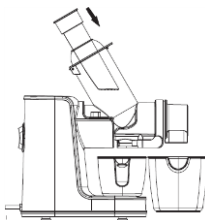

10. A préselés megkezdéséhez kapcsoljon "ON" módba

Megjegyzés:

1. A készüléket ne működtesse 10 percnél tovább. A hosszan tartó működtetés károsítja a motort.
2. Az áramütés, a szivárgás vagy a tűz elkerülése érdekében ne érintse meg nedves kézzel a főkapcsolót.

11. Helyezzen néhány darab felszeletelt gyümölcsöt vagy zöldséget az adagolónyílásba, finoman nyomja őket a dobba a nyomórúd segítségével > 7 <.

A hozzávalók nyomásához megfelelő erőt kell alkalmazni, ami nem túlzott, de elegendő a gyümölcsök és zöldségek összenyomásához.

Megjegyzés: A hozzávalók lenyomására csak a nyomórúd használható, más tárgyak veszélyt jelenthetnek a felhasználóra nézve vagy kárt tehetnek a készülékben.

2. Az áramütés, a szivárgás vagy a tűz elkerülése érdekében ne érintse meg nedves kézzel a főkapcsolót.

12.

1. Ha végzett, kapcsolja ki a kapcsolót, és ha már nem folyik ki lé készülékből, és húzza ki a tápfeszültséget. Ne távolítsa el a gyümölcslé tartályt, amíg a csiga és a szűrő mozgása teljesen le nem áll és győződjön meg arról is, hogy a csepegegsgátló szelep zárva van.

2. A kivont gyümölcslevet mielőbb meg kell inni, mert az íze és tápanyagtartalma romlik.

A rostokat nem szabad sokáig tárolni.

Az áramütés, a szivárgás vagy a tűz elkerülése érdekében ne érintse meg nedves kézzel a főkapcsolót.

GYÜMÖLCSLÉ PRÉSELÉSE

Hatékonyan préseli a kemény és lágy gyümölcsöket: még a citrusféléket is, amelyek általában a legnehezebben préselhetők.

Lékvár állagot nem lehet elérni. Egyes gyümölcsök nem préselhetők (például banán, mangó, szárított gyümölcs, cukornád, stb.)

ZÖLDSÉGLÉ

Vágja a zöldségeket csíkokra (10cm-nél kisebbre).

A készülék mindenféle zöldséglevet készít, beleértve a sárgarépát, almát, zellert, uborkát és retket anélkül, hogy elrontaná a természetes ízt és táplálkozási előnyöket. Ezzel az egyedülálló préselési eljárással garantált a friss íz és a teljes értékű táplálkozás.

Paradicsom préselésekor a rostok egy része a dobban marad, mert a paradicsom könnyen pépessé válik. A lé normál módon kifolyik. Ez természetes jelenség a lassúprésnél.

BÚZAFŰ ÉS LEVELES ZÖLDEK

Vágja a zöldségeket csíkokra (10cm-nél kisebbre).

A búzafű, a kelkáposzta, a káposzta, a spenót csak néhány a természetes hozzávalók közül, amelyekből lé préselhető. Élvezze a legjobbat, amit a természet kínál mindenféle nyers élelmiszerben, és préselje ki ezeket a teljes táplálkozási előny érdekében. Az előkészített hozzávalókat mielőbb ki kell préselni, mert az oxidált gyümölcsök vagy zöldségek több habot képeznek.

ÚTMUTATÁS A GYÜMÖLCSÖK MEGVÁLASZTÁSÁHOZ

1. Olyan friss gyümölcsöket és zöldségeket válasszon, amelyek több levét tartalmaznak. A megfelelő gyümölcsök közé tartozik az ananász, a zellerszár, az alma, az uborka, a spenót, a dinnye, a narancs és a szőlő.
2. A narancs, az ananász és a cékla vastag héját el kell távolítani. A narancs, a citrom és az alma magját is el kell távolítani, mert ezek keserű ízt vagy kellemetlen zajt okozhatnak.
3. Az almából kiperéselt lé koncentrációja attól függ, hogy milyen almát választottunk. A lédús almából kiperéselt lé kevésbé sűrű, ezért a kívánt koncentrációnak megfelelő almafajtát válasszon.
4. Az éppen kiperéselt almalé hamar megbarnul. Ez a folyamat lelassítható, ha citromlevet csepegtetünk bele.
5. A levelek és a szárak (például a saláta levelei) a lassúprésbe helyezhetők lé préseléséhez.

Szűrszerelési útmutató

1. A készülék tisztításának megkezdése előtt kapcsolja ki a kapcsolót az áramellátás megszakításához.
2. Használat után tisztítsa meg a készüléket.
3. A készülékház nem tisztítható csap alatt, helyette kifacsart nedves ruhával tisztítsa.
4. Mielőtt eltávolítaná, győződjön meg arról, hogy a készülék tiszta és száraz.
5. A készüléket a következő lépéseknek megfelelően szerelje szét az alkatrészek megtisztításához.

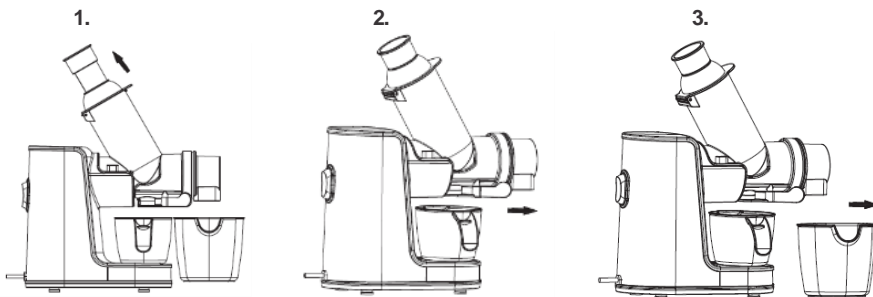

1.Először távolítsa el a nyomórudat >7< .

2.Távolítsa el a rosttartályt.

3.Távolítsa el a létartályt.

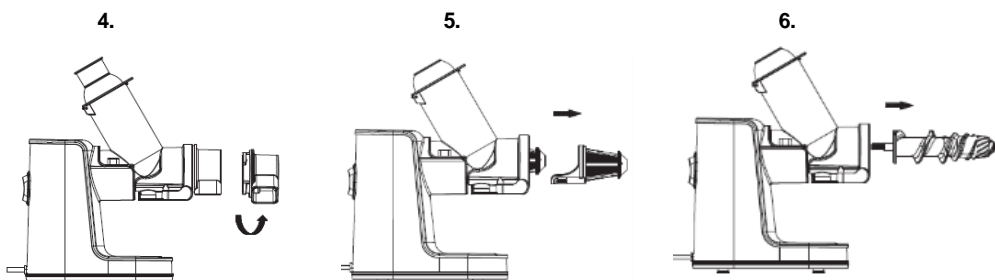

4.Forgassa el a zárókupakot az óramutató járásával megegyező irányba, hogy le tudja venni..

5. Húzza ki egyenesen a szűrőt. Megjegyzés: Nem kell elforgatni.

6.Húzza ki egyenesen a csigát.

7.

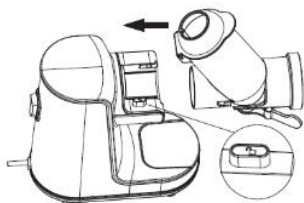

7.Nyomja meg a zár gombot >4< a készülék oldalán és húzza ki a dobot >9< egyenesen.

A gomb lenyomása nélkül a dob nem vehető ki.

Tisztítás

A készülék tisztításához ne használjon dörzsszivacsot, súrolószert vagy maró hatású tisztítószeret (pl. alkoholt, benzint vagy acetont).A készülék használat után közvetlenül könnyebben tisztítható.

Kapcsolja ki a készüléket és húzza ki a villásdugót a konnektorból.

Az összeszereléssel fordított sorrendben szerelje szét a készüléket.

Az ecset segítségével tisztítsa meg alaposan a készüléket használat után.

A készülék tisztítására ne használjon fémszivacsot, mert az kárt okozhat benne.

Ne tisztítsa a készüléke mosogatógépből.

A készülék talpát ne merítse vízbe, tisztításhoz törölje át száraz vagy nedves törlővel.

Hibajelenség	Az ok elemzése	Megoldás
A tápellátáshoz való csatlakoztatás és a bekapcsolás után 1 másodperccel a készülék még mindig nem működik.	<ol style="list-style-type: none"> 1. A készülék bekapcsolása után várjon 1 másodpercet. Ezután normálisan fog működni. 2. Ha nem működik, lehet, hogy rossz az érintkezés a dugó és az aljzat között. 	<p>Dugja vissza megfelelően.</p> <p>Cserélje ki az aljzatot, és próbálja újra, vagy lépjen kapcsolatba az ügyfélszolgálattal.</p>
Az első néhány használat során a motorból kellemetlen szag jön.	Ez természetes jelenség.	Ha ez a jelenség gyakran jelentkezik, vegye fel a kapcsolatot az ügyfélszolgálattal.
Préseléskor a juice does gyümölcsle nem jön ki.	Ellenőrizze a csepegtető szelepet, győződjön meg arról, hogy nyitott állapotban van.	Nyissa ki a csepegtető szelepet. Forgassa el a szelepkapcsolót az óramutató járásával ellentétes irányba a csepegtető szelep kinyitásához.
A készülék működés közben leáll.	<ol style="list-style-type: none"> 1. Túl alacsony a feszültség 2. Túl nagy mennyiségű hozzávaló. 3. A készülék túl hosszú ideig működött folyamatosan. 	<ol style="list-style-type: none"> 1. Ellenőrizze, hogy nem túl alacsony-e a feszültség. 2. Húzza ki a készüléket az aljzattól és távolítsa el a túlzott hozzávalókat. 3. Ez természetes jelenség és a motor egy kis szünet után újraindul.
Működés közben zaj jelentkezik.	<ol style="list-style-type: none"> 1. A készülék nem működik megfelelően, mert a csiga vagy a szűrő nincs a helyén. 2. A keretben lévő indítómotor megsérült. 	Tegye a helyére a csigát vagy a szűrőt vagy vegye fel a kapcsolatot az ügyfélszolgálattal.

Zajsztint: Lc < 65 dB(A)

A készülék a 2012/19/EC számú, hulladék elektromos és elektronikus készülékekről szóló (WEEE) Európai Uniói irányelvnek megfelelően van jelölve. Ez az irányelv határozza meg a hulladék elektromos és elektronikus készülékek begyűjtésének és kezelésének Európai Unió-szerte érvényes követelményeit.

Környezetvédelem

A feleslegessé vált készülék szelektív hulladékként kezelendő. Kérjük, hivatalos újrahasznosító gyűjtőhelyen adja le, így hozzájárul a környezet védelméhez.

Jótállás és szerviz

Ha információra van szüksége, vagy forduljon az adott ország Gorenje vevőszolgálatához (a telefonszámot megtalálja a világszerte érvényes garancialevélen). Ha országában nem működik vevőszolgálat, forduljon a Gorenje helyi szaküzletéhez vagy a Gorenje háztartási kisgépek és szépségápolási termékek üzletágának vevőszolgálatához.

Csak személyes használatra!
A módosítás jogát fenntartjuk!

GORENJE
SOK ÖRÖMÖT KÍVÁN A KÉSZÜLÉK HASZNÁLATÁHOZ

ПРИ ВИКОРИСТАННІ ЕЛЕКТРИЧНИХ ПРИЛАДІВ ЗАВЖДИ СЛІД ДОТРИМУВАТИСЯ ОСНОВНИХ ЗАХОДІВ БЕЗПЕКИ, ВКЛЮЧАЮЧИ НАСТУПНЕ.

1. Для живлення виробу напруга має становити 230 В, 50 Гц. Перед використанням виробу переконайтеся, що джерело живлення відповідає цим параметрам.
2. Перед розбиранням/збиранням або налаштуванням цього виробу обов'язково від'єднайте джерело живлення.
3. У разі будь-якого пошкодження гнучкого дроту, щоб уникнути будь-якої небезпеки, зв'яжіться зі службою підтримки чи відправте прилад до авторизованого сервісного центру для заміни. Не намагайтеся розібрати прилад без нашого дозволу.
4. Перед використанням перевірте кабель живлення, штепсель, насадку для хвалювання, шнек, корпус і інші деталі. У разі будь-якого пошкодження, не користуйтеся цим приладом і негайно зверніться до служби підтримки клієнтів. Не розбирайте та не ремонтуйте прилад, щоб уникнути будь-якої потенційної небезпеки.
5. Перед підключенням до джерела живлення переконайтеся, що встановлено всі знімні деталі, такі як барабан, шнек, насадка для хвалювання та кришка. Примітка. Щоб уникнути небезпеки, перед підключенням шнура живлення переконайтеся, що вимикач знаходиться в положенні «О».
6. Не кладіть пальці чи інші предмети в жолоб для продуктів під час його роботи. Якщо продукти застрягли в жолобі, скористайтеся штовхачем або іншим шматочком продуктів, аби проштовхнути продукти вниз. Будь-які інші об'єкти становитимуть небезпеку для користувача чи можуть призвести до пошкодження машини. Якщо проштовхнути продукти в такий спосіб неможливо, вимкніть двигун, розберіть барабан і видаліть продукти, що застрягли.
7. Харчові інгредієнти потрібно нарізати на відповідні шматочки, які зможуть пройти через жолоб для продуктів. Перед обробкою тверду серцевину, насіння, шкірку чи оболонку будь-яких фруктів або овочів, які їх мають, потрібно видаляти.
8. Аби проштовхнути продукти чи овочі в жолобі, необхідно застосовувати достатнє, але не надмірне зусилля.
9. Під час роботи сік продуктів може зафарбувати насадку для хвалювання, шнек або кришку. Це нормально, не впливає на їстівність і не завдає шкоди здоров'ю.
10. Цей прилад оснащений інтелектуальними мікросхемами захисту, які автоматично зупиняють що 20 хвилин роботи. У такому випадку перед повторним запуском двигуну приладу потрібно дати охолонути протягом більш ніж 20 хвилин, аби продовжити термін його служби.

11. Швидкість подачі оброблених продуктів у цьому приладі обмежено. При обробці будь-якого твердого матеріалу двигун блокуватиметься, а струм зростатиме. Коли струм перевищує 1,3 А, прилад подає звуковий сигнал, і двигун зупиняється, щоб захистити прилад від перевищення струму та подовжити термін служби.

12. Якщо спрацьовує захист від перевищення струму чи двигун заблокований і автоматично зупиняється, переведіть вимикач у положення «О», аби видалити продукти, а потім увімкніть прилад (перемикач у положенні ON), аби запустити прилад. Якщо проблема не зникне, перед повторним запуском рекомендується видалити будь-які харчові інгредієнти зі шнека, щоб захистити двигун.

13. Після завершення роботи будь-які знімні деталі знімайте лише після того, як двигун/шнек/насадка для хвалювання/шнек перестануть обертатися і живлення буде відключено.

14. Для захисту від ураження електричним струмом не занурюйте корпус у воду чи іншу рідину.

15. Не використовуйте для очищення цього приладу металічні губки, абразивні засоби для очищення чи корозійну рідину, як-от бензин або ацетон.

16. Цей продукт слід зберігати в місці, куди діти не мають доступу. Не дозволяйте особам з нездоровими кінцівками та відчуттями чи психічними розладами та особам, які не мають відповідного досвіду та знань (включаючи дітей), користуватися чи гратися з цим приладом.

17. Цей прилад призначений тільки для індивідуального чи сімейного користування.

18. Цей виріб має клас захисту I. Розетка, від якої живиться прилад, має бути належним чином заземлена.

ЧАСТИНИ ТА ФУНКЦІЇ

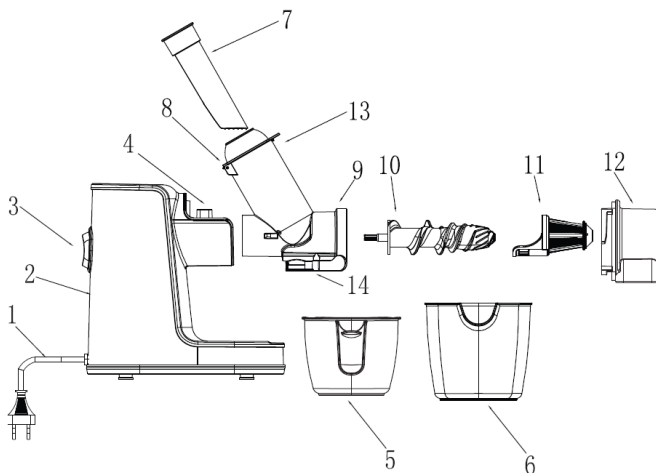

№	НАЗВА ДЕТАЛІ	Функція
1	Шнур живлення	Для підключення до джерела живлення
2	Корпус	Основний блок, у якому міститься двигун з іншими компонентами, що забезпечують вихід потужності.
3	Перемикач режиму	Контролює робочі стани (ON, 0 і Rev) приладу.
4	Кнопка фіксації	Блокує барабан, аби запобігти несподіваному від'єднанню від корпусу. Щоб від'єднати барабан від корпусу, утримуйте цю кнопку.
5	Контейнер для соку	Для збору соку з екстрактора.
6	Контейнер для м'якуша	Для збору м'якуша з екстрактора.
7	Штовхач	Для проштовхування продуктів у жолоб до шнека, щоб максимально підвищити ефективність роботи.
8	Таця	Для проміжного зберігання харчових інгредієнтів перед переробкою.
9	Барабан	Один із основних компонентів соковичавниці, куди продукти подаються з жолоба подачі згори. Сік і м'якуш виходять з отворів унизу.
10	Шнек	Один із основних компонентів соковичавниці, який переміщує продукти в бік насадки для хвалювання.
11	Насадки для хвалювання	Працює зі шнеком і забезпечує вичавлювання продуктів і фільтрацію соку (використовується для фруктів, овочів і бобових)
12	Кришка	Фіксується на барабані та забезпечує захист.
13	Подавальний жолоб	Для подавання продуктів і їх завантаження в барабан
14	Протикрапельний клапан	Коли клапан закритий, сік не виходить

СПОСІБ ВИКОРИСТАННЯ

Перед першим використанням ретельно очистіть частини приладу, які контактують з харчовими продуктами.



Використання кнопок:

3 РЕЖИМИ:

0: після закінчення приготування соку перейдіть у цей режим, аби зупинити прилад.

Примітка. Щоб уникнути небезпеки, перед підключенням шнура живлення переконайтеся, що вимикач знаходиться в положенні «0».

ON: перемикайтеся в цей режим під час приготування соку.

REV: перемикайтеся в режим REV, щоб видалити м'якуш. Для цього натисніть кнопку REV і утримуйте її.

Примітка. Якщо кнопку відпустити, перемикач повернеться в режим «0» і машина зупиниться.

Інструкції зі збирання

1.

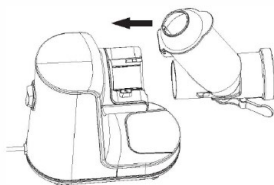

2.

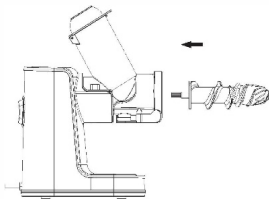

3.

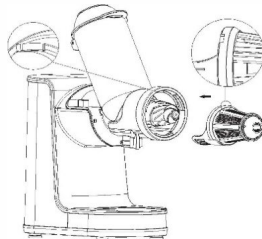

1. Під'єднання барабана > 9 < до корпусу > 2 <.

Під'єднайте барабан Drum® до корпусу > 2 <, вирівнявши два виступи на барабані з двома пазами на корпусі. Вставте барабан. Ви почуєте клацання, яке підтвердить, що барабан вставлено щільно та правильно зафіксовано.

2. Вставте шнек > 10 < у барабан > 9 <.

3. Вирівняйте паз насадки для хвалювання > 11 < з виступом барабана > 9 < вставте насадку прямию барабан > 9 <.

4.

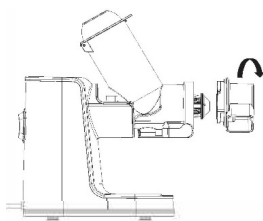

5.

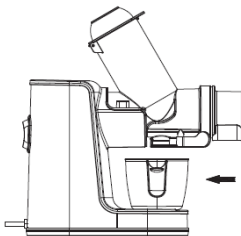

6.

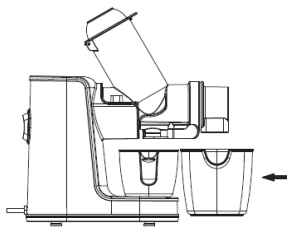

4. Розташуйте кришку на торці барабана > 9 < і оберніть кришку проти годинникової стрілки. Вирівняйте трикутні позначки ▲ на кришці з позначкою розблокування ▣ на барабані > 2 <, потім оберніть кришку проти годинникової стрілки, щоб зафіксувати її.
5. Розташуйте контейнер для соку > 2 < на відповідному місці на корпусі під отвором для виходу соку.
6. Розташуйте контейнер для м'якуша > 2 < під барабаном.

6.

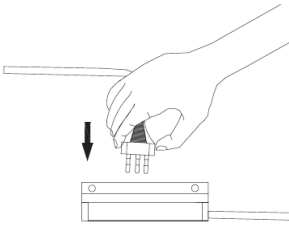

7.

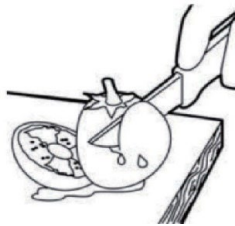

9.

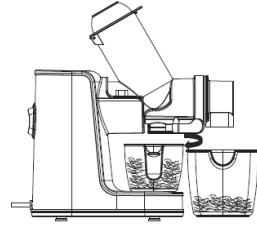

7. Підключіть прилад до джерела живлення.

Примітка. Переконайтеся, що вимикач знаходиться в положенні «О», перш ніж підключати прилад до джерела живлення.

8. Очистіть продукти та наріжте їх невеликими шматочками, які можуть пройти через жолоб і покладіть їх на тацю.

Примітка. Будь-яку тверду серцевину, насіння, шкірку чи шкаралупу фруктів і овочів необхідно видалити заздалегідь. Обробити підготовані продукти потрібно вчасно, тому що при обробці окислених фруктів або овочів утворюється більше піни.

9. **Захист від протікання**

У приладі використовується регульований протикапельний клапан, який не дозволить соку потрапити на стільницю та забезпечить її чистоту.

Відкрити — під час приготування соку поверніть протикапельний клапан проти годинникової стрілки, щоб відкрити його.

Закрити — після завершення роботи поверніть клапан за годинниковою стрілкою, щоб закрити його та щоб сікне витікав.

10.



11.

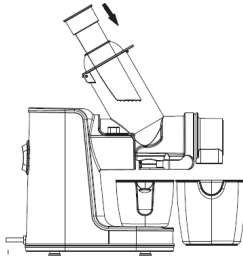

12.

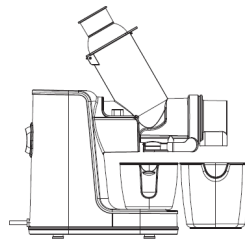

10. Перейдіть у режим ON, аби почати роботу.

Примітка.

1. Машина має працювати не довше 10 хвилин. Тривалий час роботи може призвести до пошкодження двигуна.
2. Не торкайтеся вимикача живлення мокрими руками, щоб уникнути ураження електричним струмом, витоку чи пожежі.

11. Помістіть кілька шматочків нарізаних фруктів або овочів у подавальний жолоб, обережно проштовхніть їх униз до барабана за допомогою штовхача > 7 <.

Аби проштовхнути продукти, необхідно застосовувати належну силу, не надмірну, але достатню, щоб продукти попали в барабан.

Примітка. Для проштовхування продуктів можна користуватися тільки штовхачем! Будь-які інші предмети можуть становити небезпеку для користувача чи призвести до пошкодження машини!

2. Не торкайтеся вимикача живлення мокрими руками, щоб уникнути ураження електричним струмом, витоку чи пожежі.

12.

1. Після завершення вимкніть прилад, коли з отвору вже не витікає сік, і витягніть штепсель кабелю живлення з розетки. Не забирайте контейнер для соку з-під отвору, поки шнек і насадка для хвалювання повністю не припинять обертатися. Переконайтеся, що протикапельний клапан закритий.

2. Отриманий сік слід пити якомога швидше, оскільки він матиме погіршений смак і вміст поживних речовин.

М'якуш не повинен зберігатися протягом тривалого часу

Не торкайтеся вимикача живлення мокрими руками, щоб уникнути ураження електричним струмом, витоку чи пожежі.

ФРУКТОВА СОКОВИЧАВНИЦЯ

Ефективно вичавлює сік твердих і м'яких фруктів, навіть citrusових, отримати сік яких, як правило, найважче.

Отримати джеми неможливо. Сік деяких фруктів не можна отримати шляхом вичавлювання (наприклад, банани, манго, сухофрукти, цукрова тростина тощо).

ОВОЧЕВИЙ СІК

Наріжте овочі смужками (менше 10 см).

Прилад вичавлює сік усіх видів овочів, включаючи моркву, яблука, селеру, огірок і редис, не погіршуючи природний смак і харчові якості. Унікальний процес вичавлювання гарантує отримання свіжого смаку та повне збереження харчових якостей.

При вичавлюванні соку помідорів м'якуш залишиться в барабані, тому що помідори легко перетворюються на кашку. Сік виходить легко. Перетворення продуктів на кашку є нормальним явищем соковичавниці.

ПРОРОЩЕНА ПШЕНИЦЯ ТА ЛИСТОВА ЗЕЛЕНЬ

Наріжте смужками (менше 10 см).

Пророщена пшениця, капуста, шпинат — це лише деякі з натуральних харчових інгредієнтів, сік яких можна отримати за допомогою соковичавниці. Насолоджуйтесь найкращим із того, що природа пропонує в сирих продуктах усіх видів, вичавлюючи з них сік, наповнений поживними речовинами. Підготовані харчові інгредієнти слід обробити вчасно, адже при вичавлюванні окислених фруктів або овочів утворюється більше піни.

ЯК ВИБИРАТИ ФРУКТИ

1. Вибирайте свіжі фрукти та овочі, які містять більше соку. До таких фруктів відносяться ананас, стебло селери, яблуко, огірок, шпинат, диня, апельсин і виноград.

2. Товсту шкірку, як-от у апельсина, ананаса та сирого буряка, потрібно видалити. Насіння в апельсинах, лимонах і яблуках також слід видалити. Воно може надати соку трохи гіркуватий смак або неприємний присмак.

3. Концентрація соку яблука залежить від, власне, вибраних яблук. Сік соковитого яблука менш густий, тому вибирайте правильні яблука в залежності від бажаної концентрації соку.

4. Свіжовичавлений яблучний сік дуже швидко темнішає. Цей процес можна сповільнити, додавши в нього кілька крапель лимонного соку.

5. Сік можна вичавлювати також і з листя та стебла (наприклад, салату).

Інструкція з розбирання

1. Перед очищенням переконайтеся, що вимикач вимкнений і живлення відключене.

- Після використання прилад слід очищати.
- Корпус приладу не можна мити під водою. Натомість, його слід очищати складеною вологою ганчіркою.
- Перед зберіганням приладу переконайтеся, що чистий і сухий.
- Для миття деталей приладу розберіть його в наступній послідовності.

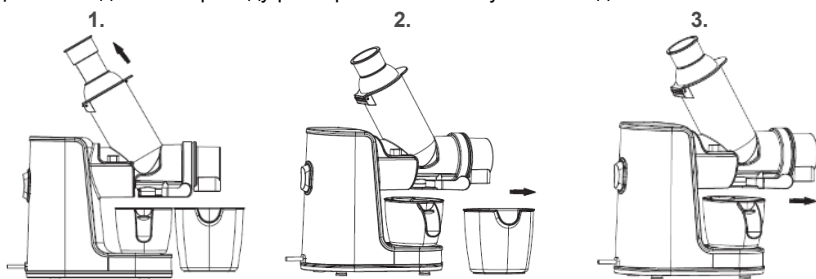

- Спочатку вийміть штовхач >7<.
- Прийміть контейнер для м'якуша.
- Прийміть контейнер для соку.

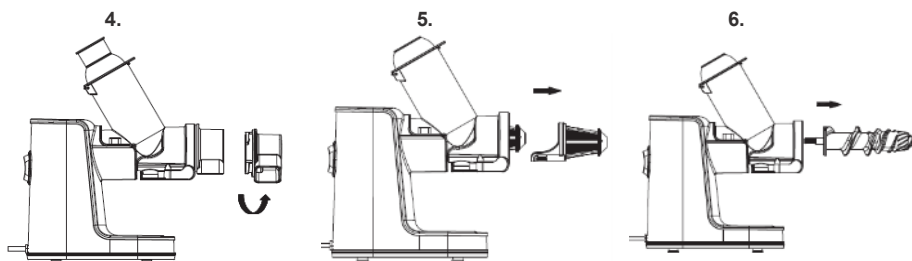

- Поверніть кришку барабана за годинниковою стрілкою та зніміть її.
- Витягніть насадку для хвалювання з барабана.Примітка. Обертати її не потрібно.
- Витягніть шнек із барабана.

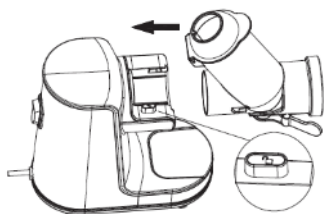

- Натисніть кнопку фіксації >4< збоку на корпусі та одночасно потягніть барабан >9<, аби зняти його. Зняти барабан неможливо, якщо кнопку не натиснуто.

Це обладнання позначено відповідно до Директиви ЄС 2012/19/ЄС щодо відходів електричного та електронного обладнання — WEEE. Директива визначає вимоги до збирання та переробки відходів електричного й електронного обладнання, які застосовуються в усьому Європейському союзі.

Несправність	Причина	Усунення несправності
--------------	---------	-----------------------

<p>Після підключення живлення через 1 секунду після ввімкнення виріб не працює.</p>	<ol style="list-style-type: none"> 1. Після ввімкнення машини зачекайте 1 секунду. Прилад працюватиме нормально. 2. Якщо прилад не працює, можливо, поганий контакт між штепселем і розеткою. 	<p>Вийміть штепсель і знову підключіть його до розетки.</p> <p>Скористайтеся іншою розеткою та спробуйте ще раз або зв'яжіться зі службою післяпродажного обслуговування.</p>
<p>Протягом певного часу при першому використанні з двигуна чутно неприємний запах.</p>	<p>Це нормально.</p>	<p>Якщо це відбувається часто, зверніться до служби післяпродажного обслуговування</p>
<p>Під час роботи приладу сік не виходить.</p>	<p>Перевірте антикрапельний клапан. Переконайтеся, що він знаходиться у відкритому стані.</p>	<p>Відкрийте антикрапельний клапан. Аби відкрити клапан, поверніть його перемикач проти годинникової стрілки.</p>
<p>Прилад зупиняється під час роботи.</p>	<ol style="list-style-type: none"> 1. Занизька напруга 2. Надмірна кількість продуктів. 3. Машина безперервно працює тривалий час. 	<ol style="list-style-type: none"> 1. Перевірте, чи не занизька напруга. 2. Відключіть джерело живлення та видаліть надлишок продуктів. 3. Це нормально і двигун почне працювати через певний час.
<p>Під час роботи прилад шумить.</p>	<ol style="list-style-type: none"> 1. Машина працює нестабільно через неправильне встановлення шнека чи насадки для хвалювання. 2. Двигун приладу пошкоджено. 	<p>Правильно встановіть шнек або насадку для хвалювання чи зв'яжіться зі службою післяпродажного обслуговування.</p>

Рівень шуму: $L_c < 65$ дБ (А)

Навколишнє середовище

Не викидайте пристрій разом із звичайними побутовими відходами, а здавайте його в офіційний пункт прийому для повторної переробки. Таким чином Ви допомагаєте захистити довкілля.

Гарантія та обслуговування

Якщо Вам необхідна інформація або у Вас виникла проблема, зверніться до Центру обслуговування клієнтів компанії Gorenje у Вашій країні (телефон можна знайти на гарантійному талоні). Якщо у Вашій країні немає Центру обслуговування клієнтів, зверніться до місцевого дилера або у відділ технічного обслуговування компанії Gorenje Domestic Appliances.

Для використання тільки в домашньому господарстві!

GORENJE БАЖАЄ ВАМ ПРИЄМНОГО КОРИСТУВАННЯ ПРИЛАДОМ

Ми залишаємо за собою право на будь-яке внесення змін!

КОГАТО ИЗПОЛЗВАТЕ ЕЛЕКТРИЧЕСКИ УРЕДИ, Е НЕОБХОДИМО ВИНАГИ ДА СПАЗВАТЕ ОСНОВНИТЕ МЕРКИ ЗА БЕЗОПАСНОСТ, ВКЛЮЧИТЕЛНО СЛЕДНИТЕ:

1. За този продукт трябва да се осигури захранване 230V/50Hz. Моля, проверете захранването преди употреба.
2. Уверете се, че сте изключили захранването преди разглобяване/повторно сглобяване или регулиране на този продукт.
3. В случай на повреда на захранващия кабел, за да избегнете опасност, свържете се с нашия отдел за обслужване на клиенти или изпратете продукта до нашия оторизиран сервизен център за подмяна и не се опитвайте да го разглобявате без наше разрешение.
4. Преди употреба, моля, проверете захранващия кабел, щепсела, цедката за изцеждане, шнека, корпуса и други части. В случай на повреда спрете да използвате продукта и незабавно се свържете с нашия отдел за обслужване на клиенти без да извършвате неразрешено разглобяване или ремонт, за да избегнете потенциална опасност.
5. Преди да свържете уреда към захранването, се уверете, че всички подвижни части като барабан, шнек, цедка за изцеждане и крайна капачка са монтирани на място.
Бележка: Преди да включите захранващия кабел, проверете дали машината е включена в режим "О", за да избегнете опасност.
6. Не поставяйте пръстите си или други предмети в захранващия улей, докато уредът работи. Ако храната се задръсти в захранващия улей, използвайте само буталото или друго парче плод, за да натиснете надолу. Всички други предмети за натискане на съставките ще причинят опасност за потребителя или повреда на машината. Когато този метод не е възможен, изключете мотора и разглобете барабана, за да отстраните останалата храна.
7. Хранителните съставки трябва да бъдат нарязани на подходящи парчета, така че да преминават през захранващия улей. Преди обработката на всеки плод/зеленчук трябва да се отстранят твърдата сърцевина, костилката, кората или черупката.
8. Трябва да се използва подходяща сила, за да се изтласка храната/зеленчуците вътре, не прекалено, но достатъчно, за да се изцедят добре.
9. Цедката за изцеждане, шнекът или крайната капачка може да се оцветят от сока по време на работа, което е нормално явление, няма ефект върху годността за консумация и не вреди на здравето.
10. Този продукт е оборудван с интелигентни защитни чипове, които го спират автоматично на всеки 20 минути работа. В такъв случай го оставете да почине за повече от 20 минути, преди да го рестартирате, за да се охлади моторът и да удължите експлоатационния му живот.

11. Този продукт е проектиран да ограничава дебита. При обработка на какъвто и да било твърд продукт моторът ще се заключи и токът ще се повиши. Когато токът надхвърли 1,3 А, уредът ще издаде звуков сигнал и моторът ще спре с цел защита от свръхток и удължаване на срока на експлоатация.

12. В случай че се задейства защита за ограничаване на тока или моторът е заключен и спира автоматично, превключете в положение "О", за да извадите хранителните съставки и след това натиснете бутона в позиция "ON" (ВКЛ.), за да рестартирате уреда. Ако проблемът продължава, се препоръчва преди рестартиране да се отстранят всички хранителни съставки вътре в шнека, за да се предпази моторът.

13. След приключване на работата отстранете всяка сваляща се част само след като моторът/шнекът/цедката за изцеждане/винтът за мелене спре да се върти и захранването е изключено.

14. За да се предпазите от риск от токов удар, не поставяйте корпуса във вода или друга течност.

15. Не използвайте стоманена вълна, абразивен почистващ препарат или корозивна течност като бензин или ацетон за почистване на този продукт.

16. Този продукт трябва да се съхранява на място, до което децата нямат достъп. Не позволявайте на лица с нездрави крайници и със сетивни или психични разстройства, както и на лица, които нямат опит и знания (включително деца), да използват или да играят с този продукт.

17. Този продукт се използва само за лична или семейна употреба.

18. Този продукт е със степен на защита от клас I и контактът, използван за него, трябва да бъде заземен правилно.

ЧАСТИ И ФУНКЦИИ

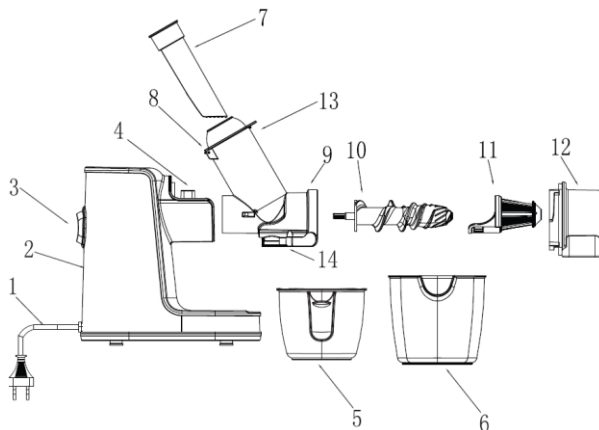

№	Име на частта	Функция
1	Захранващ кабел	За свързване към захранването
2	Корпус	Основният блок, съдържащ мотора и други компоненти, осигуряващи изходна мощност.
3	Превключвател за режим	Той контролира работните състояния (ON, 0 и Rev) на уреда.
4	Бутон за заключване	За заключване на барабана, за да се предотврати неочаквано излизане от корпуса. За да свалите барабана от корпуса, натиснете надолу и задръжте този бутон.
5	Чаша за сок	За събиране на сока, извлечен от екстрактора.
6	Контейнер за пулп	За задръжане и събиране на всички остатъци, отделени от екстрактора.
7	Бутало	За изстискване и преминаване на хранителните съставки през шнека, така че да се постигне максимална ефективност на извличане.
8	Тава	За временно съхранение на хранителни съставки за обработка.
9	Барабан	Един от основните компоненти за извличане на сок, при което хранителните съставки се зареждат в захранващия улей в горната част, докато сокът и пулпът се изхвърлят от изхода.
10	Шнек	Един от основните компоненти за извличане на сок, при което хранителните съставки се притискат към цедката за изцеждане на сок.
11	Цедка за изцеждане	Работи с шнека за изстискване на хранителни съставки и филтриране на сока (приложимо за плодове, зеленчуци и зърна)
12	Крайна капачка	Свързана с барабана за осигуряване на защита.
13	Захранващ улей	За зареждане на храни и придвижване към барабана.
14	Клапан против капене	Когато клапанът е затворен, сокът няма да излиза.

НАЧИН НА РАБОТА

Преди да използвате уреда за първи път, почистете внимателно частите му в контакт с хранителните съставки.



Функции на бутоните:

3 РЕЖИМА:

O: Когато приклучите с изцеждането на сок, превключете на този режим, за да спрете уреда.

Бележка: Преди да включите захранващия кабел, проверете дали машината е включена в режим "O", за да избегнете опасност.

ON: При изцеждане на сок превключете на режим "ON" (Вкл.).

REV: Превключете на режим "REV", за да извадите пулпа. Просто натиснете бутона надолу в режим "REV" и не го освобождавайте.

Бележка: Когато го освободите, превключателят ще се върне в режим "O", след което машината ще спре.

Инструкция за сглобяване

1.

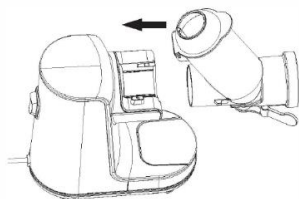

2.

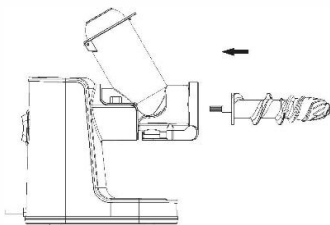

3.

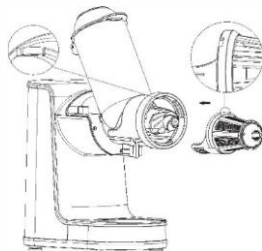

1. Свържете барабана > 9 < с корпуса > 2 <.

Свържете барабана с корпуса > 2 <, като подравните двете гърбици на барабана с двете вдлъбнатини на корпуса. Натиснете барабана напред, ще чуете щракване за потвърждение, че закрепването е плътно и правилно.

2. Поставете шнека > 10 < в барабана > 9 <.

3. Подравнете прореза на цедката за изцеждане > 11 < с издупчината на барабана > 9 < и след това я вкарайте право в барабана > 9 <.

4.

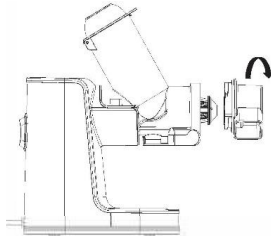

5.

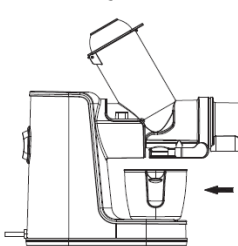

6.

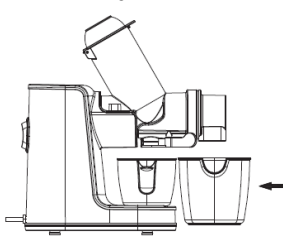

4. Поставете крайната капачка върху края на барабана >9< и я завъртете обратно на часовниковата стрелка. Подравнете триъгълния знак на крайната капачка ▲ със знака за отключване ☐ на барабана > 2 < и след това завъртете крайната капачка обратно на часовниковата стрелка, за да я закрепите.
5. Поставете чашата за сок > 2 < върху съответния жлеб на корпуса и изравнете отвора ѝ с долната част на изхода за сок на корпуса.
6. Поставете контейнера за пулпа > 2 < под барабана.

7.

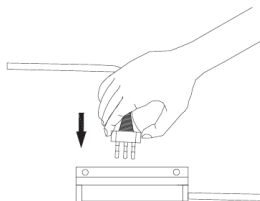

8.

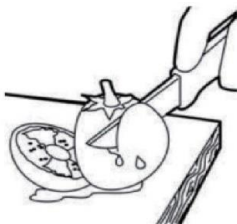

9.

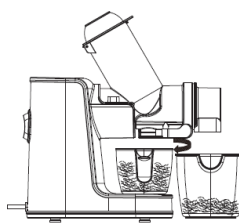

7. Свържете захранването за използване на уреда.

Бележка: Уверете се, че превключвателят е в положение "O", преди да свържете захранването.

10.



11.

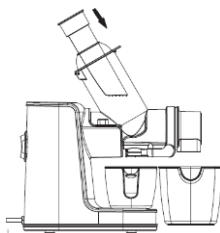

12.

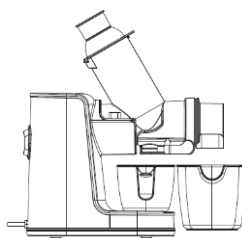

8. Почистете хранителните съставки и ги нарежете на малки парчета, които могат да преминат през захранващия улей и ги поставете върху тавата.

Бележка: Всички твърди сърцевини, костилки, кори или черупки трябва да бъдат отстранени предварително от плодовете и зеленчуците. Пригответените хранителни съставки трябва да се изцеждат своевременно, защото окислените плодове или зеленчуци ще причинят образуване на повече пяна.

9. Функция против капене

Предлага се със свободно регулируем клапан против капене, не се губи сок, като същевременно работният плот остава чист.

Open (Отворено състояние) - При изцеждане завъртете клапана против капене обратно на часовниковата стрелка, за да го отворите.

Close (Затворено състояние) - Когато сокоизстискването приключи, завъртете клапана против капене по посока на часовниковата стрелка, за да избегнете изтичане на сок.

10. Превключете на режим "ON", за да започнете изцеждането на сок.

Бележка:

1. Машината трябва да работи по-малко от 10 минути. Дългото време на работа ще доведе до повреда на мотора.

2. Не докосвайте захранващия превключвател с мокра ръка, за да избегнете токов удар, изтичане или пожар.

11. Поставете няколко парчета нарязани плодове или зеленчуци в захранващия улей, внимателно ги натиснете надолу към барабана с буталото > 7 <.

Трябва да се използва подходяща сила, за да се изтласкат хранителните съставки вътре, не прекалено, но достатъчно, за да се изцедят добре.

Бележка: Само буталото може да се използва за натискане на съставките. Всякакви други предмети биха причинили опасност за потребителя или повреда на машината.

2. Не докосвайте захранващия превключвател с мокра ръка, за да избегнете токов удар, изтичане или пожар.

12.

1. След приключване изключете превключвателя, когато от изхода не изтича сок и прекъснете захранването. Не отстранявайте чашата за сок от изхода, докато шнекът и цедката за изцеждане не спрат напълно да се въртят и не се уверите, че клапанът против капене е затворен.

2. Изцеденият сок трябва да се пие възможно най-скоро, тъй като ще има влошен вкус и хранително съдържание, ако

Остатъците не трябва да се съхраняват дълго време.

Не докосвайте захранващия превключвател с мокра ръка, за да избегнете токов удар, изтичане или пожар.

ЕКСТРАКТОР ЗА ПЛОДОВ СОК

Ефективно изстиска твърди и меки плодове, дори цитрусови плодове, обикновено едни от най-трудните плодове за изстискване.

Мармалад не може да бъде постигнат. Някои плодове не могат да бъдат изцедени на сок (като банани, манго, сушени плодове, захарна тръстика и др.).

ЗЕЛЕНЧУКОВ СОК

Нарежете зеленчуците на ивици (по-малки от 10 cm).

Изстиска всички видове зеленчуци, включително моркови, ябълки, целина, краставици и репички, без да се унищожават естествените аромати и хранителните ползи. Свежият вкус и пълноценното хранене са гарантирани с този уникален процес на екстракция.

При изцеждане на домати, част от пулпа ще остане в барабана, защото доматиите стават на каша много лесно. Сокът ще излиза нормално. Това е нормално явление за сокоизстискачката.

ПШЕНИЧНА ТРЕВА И ЗЕЛЕНОЛИСТНИ ЗЕЛЕНЧУЦИ

Нарежете на ленти (по-малки от 10 cm)

Пшенична трева, кейл, зеле, спанак са само някои от естествените хранителни съставки, които могат да бъдат изцедени със сокоизстискачката. Насладете се на най-доброто, което природата предлага в суровите храни от всякакъв вид и ги изцедете за максимални хранителни ползи. Приготвените хранителни съставки трябва да се изцеждат своевременно, защото окислените плодове или зеленчуци ще причинят образуване на повече пяна.

ИНСТРУКЦИИ ЗА ИЗБОР НА ПЛОДОВЕ

1. Изберете пресни плодове и зеленчуци, които съдържат повече сок. Подходящите плодове включват ананас, стрък целина, ябълка, краставица, спанак, пъпеши, портокал и грозде.

2. Дебелите кори например на портокал, ананас и корен от сурово цвекло трябва да бъдат премахнати. Семената на портокали, лимони и ябълки също трябва да бъдат отстранени, тъй като могат да причини малко горчив вкус на сока или неприятен шум.

3. Концентрацията на сок, изцеден от ябълка, зависи от това какъв вид ябълка е избрана. Сокът, извлечен от сочна ябълка, е по-малко плътен, така че изберете правилния тип ябълка в зависимост от желаната концентрация на сок.

4. Току-що изцеденият ябълков сок ще стане кафяв много скоро и този процес може да бъде забавен чрез добавяне на капки лимонов сок в него.

5. Листата и стъблата (като тези на марулята) могат да бъдат поставени в машината за извличане на сок.

Инструкции за разглобяване

1. Преди почистване на продукта се уверете, че сте изключили превключвателя, за да прекъснете захранването.
2. Почиствайте продукта след употреба.
3. Корпусът не може да се измие с вода и трябва да се почисти с изцедена мокра кърпа.
4. Преди да го приберете, се уверете, че продуктът е чист и сух.
5. Разглобете продукта, за да измиете частите, като спазвате следните стъпки.

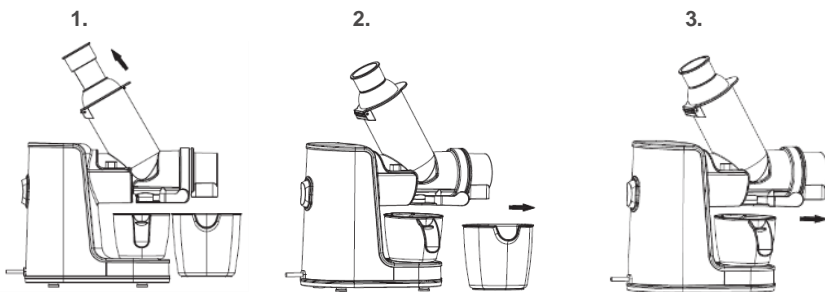

1. Първо отстранете буталото > 7 < .
2. Отстранете контейнера за пулпа.
3. Отстранете чашата за сок.

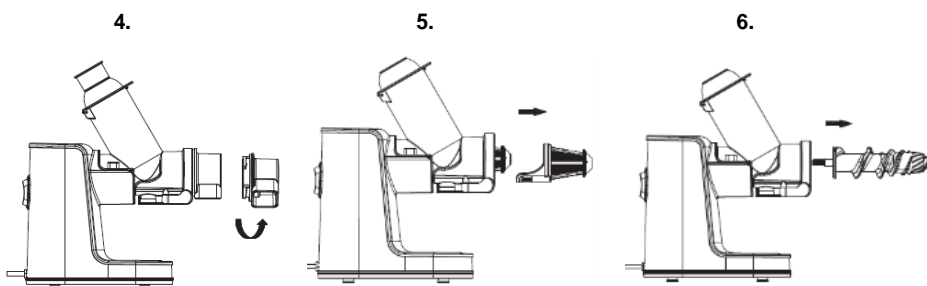

4. Завъртете крайната капачка по посока на часовниковата стрелка, за да я извадите.
5. Издърпайте директно цедката за изцеждане.
- Бележка: Няма нужда от въртене.
6. Изтеглете буталото направо, за да го извадите.

7.

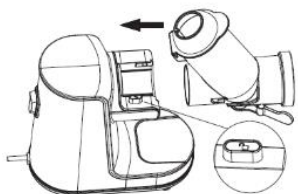

7. Натиснете заключващия бутон >4< от страни на корпуса и едновременно с това издърпайте барабана >9< напред, за да го извадите. Барабанът не може да бъде разглобен, ако бутонът не е натиснат.

Признаци за неизправност	Анализ на причините	Отстраняване на неизправността
Една секунда след свързване на захранването и включване на превключвателя продуктът все още не работи.	<ol style="list-style-type: none"> След като включите машината, моля, изчакайте 1 секунда. Ще работи нормално. Ако не работи, може би има лош контакт между щепсела и контакта. 	<p>Включете го отново правилно.</p> <p>Сменете контакта и опитайте отново или се свържете с отдела за следпродажбено обслужване.</p>
По време на ранната употреба моторът генерира неприятна миризма.	Това е нормално явление.	Ако това се случва често, свържете се с отдела за следпродажбено обслужване.
При изцеждане не излиза сок.	Проверете клапана против капене, уверете се, че е в отворено състояние.	Отворете клапана против капене. Завъртете превключвателя на клапана обратно на часовниковата стрелка, за да отворите клапана против капене.
Машината спира по време на работа.	<ol style="list-style-type: none"> Твърде ниско напрежение Прекомерно количество хранителни съставки. Машината е работила без прекъсване дълго време. 	<ol style="list-style-type: none"> Проверете дали напрежението не е твърде ниско. Изключете захранването и отстранете излишните хранителни съставки. Това е нормално явление и моторът ще заработи отново след почивка.
По време на работа се генерира шум.	<ol style="list-style-type: none"> Машината работи в небалансирано състояние поради неправилно монтиране на шнека или на цедката за изцеждане. Стартовият мотор в рамата е повреден. 	Монтирайте шнека или цедката за изцеждане на място или се свържете с отдела за следпродажбено обслужване.

Ниво на шума: Lc < 65 dB(A)

Защита на околната среда

Не изхвърляйте уреда, излезнал извън употреба заедно с битовите отпадъци. Занесете уреда в пунктовете за събиране на излезнало извън употреба електронно и електрическо оборудване. Така Вие предпазвате околната среда.

Гаранция и сервис

Ако се нуждаете от информация или имате проблем, се обърнете към Центъра за обслужване на клиенти на Gorenje във вашата страна (телефонния му номер можете да намерите в международната гаранционна карта). Ако във вашата страна няма Център за обслужване на клиенти, обърнете се към местния търговец на уреди на Gorenje или се свържете с Отдела за сервисно обслужване на битови уреди на Gorenje [Service Department of Gorenje Domestic Appliances.

Само за лична употреба!

GORENJE VI POЖЕЛАВА МНОГО УДОВОЛСТВИЕ ПРИ ИЗПОЛЗВАНЕ НА УРЕДА

ПЕРЕД ИСПОЛЬЗОВАНИЕМ ЭЛЕКТРОПРИБОРА НЕОБХОДИМО ОЗНАКОМИТЬСЯ С ОСНОВНЫМИ МЕРАМИ ПРЕДОСТОРОЖНОСТИ, ПРИВЕДЕННЫМИ НИЖЕ.

1. Прибор предназначен для подключения к сети питания 230 В/50 Гц. Перед использованием прибора убедитесь, что параметры вашей электросети соответствуют указанным параметрам.
2. Перед сборкой, разборкой и регулировкой деталей отключайте прибор от электросети.
3. Во избежание опасности замену поврежденного шнура питания может выполнять производитель или авторизованный сервисный центр. Запрещается вмешиваться во внутреннее устройство прибора.
4. Перед использованием проверьте шнур питания, вилку, фильтр, шнек, корпус и другие детали. В случае любых повреждений немедленно прекратите использование прибора и обратитесь в службу поддержки. Во избежание опасности не пытайтесь самостоятельно разбирать и ремонтировать прибор.
5. Перед подключением к электросети убедитесь, что все съемные детали (камера подачи, шнек, фильтр и крышка соковыжималки) установлены на место.
Примечание. Во избежание опасности перед подключением шнура питания убедитесь, что переключатель прибора находится в положении О.
6. Во время работы прибора не проталкивайте продукты в загрузочную горловину пальцами или предметами. Если продукты застряли в горловине, для проталкивания используйте толкатель или кусочек фрукта. Использование других приспособлений и предметов может привести к опасности для пользователя или повреждению прибора. Если проталкивание толкателем не помогает, выключите мотор, разберите камеру подачи и удалите кусочки продуктов.
7. Продукты должны быть нарезаны на кусочки, помещающиеся в загрузочную горловину. Перед отжимом сока удалите у фруктов и овощей твердую сердцевину, косточки, жесткую кожуру или оболочку.
8. Для проталкивания продуктов необходимо прикладывать достаточное, но не чрезмерное усилие.
9. Со временем сок может окрасить фильтр, шнек и крышку соковыжималки. Это нормально, не влияет на пригодность сока или мякоти в пищу и не наносит вреда здоровью.
10. Прибор имеет встроенную защиту, которая автоматически останавливает прибор через 20 минут работы. Прибор можно снова запустить через 20 минут. Такая защита позволяет мотору охладиться и продлить срок его

- службы.
11. Конструкция прибора предусматривает ограничение нагрузки. При обработке твердых продуктов нагрузка на мотор повышается, и сила тока увеличивается. Когда ток превышает 1,3 А, прибор подает звуковой сигнал, и мотор останавливается для защиты от перегрузки по току и увеличения срока службы прибора.
 12. В случае срабатывания защиты от перегрузки по току, блокировки мотора и его автоматической остановки переведите переключатель в положение О, выгрузите продукты и переведите переключатель в положение ON для запуска прибора. Если ситуация повторяется, рекомендуется удалить все продукты из шнека перед перезапуском, чтобы защитить мотор.
 13. После завершения работы снимайте съемные детали только после полной остановки мотора, шнека, фильтра и отключения от электросети.
 14. Во избежание поражения электрическим током не погружайте корпус прибора в воду или другую жидкость.
 15. Не используйте металлические губки, абразивные чистящие средства или агрессивные жидкости, например, бензин или ацетон для очистки прибора.
 16. Храните прибор в недоступном для детей месте. Прибор не предназначен для использования людьми (в том числе детьми) с ограниченными физическими, сенсорными и умственными способностями или с недостатком опыта или знаний. Не позволяйте детям играть с прибором.
 17. Прибор предназначен только для индивидуального или семейного использования.
 18. Данное изделие относится к классу защиты I, поэтому используемая для него розетка должна быть надлежащим образом заземлена.

ОПИСАНИЕ ПРИБОРА

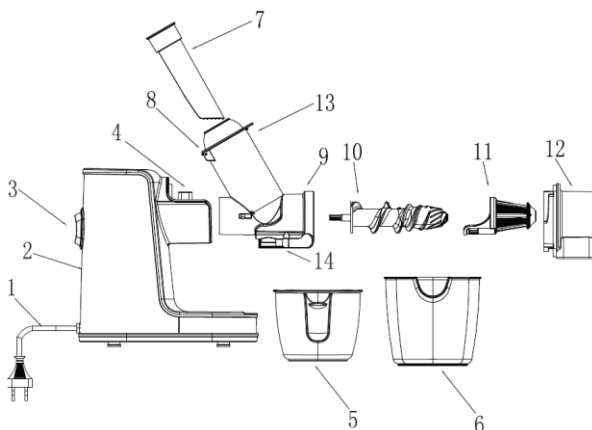

№	Название детали	Предназначение
1	Шнур питания	Для подключения к электросети.
2	Корпус	Основной блок с мотором и другими электрокомпонентами.
3	Переключатель режимов	Управление рабочими режимами (ON, O и Rev) прибора.
4	Кнопка блокировки	Фиксирует камеру подачи во избежание непредвиденного отсоединения от корпуса. Для отсоединения камеры, нажмите и удерживайте кнопку.
5	Контейнер для сока	Для сбора сока из соковыжималки.
6	Контейнер для мякоти	Для сбора мякоти из соковыжималки.
7	Толкатель	Помогает проталкивать и плотнее прижимать продукты к шнеку для эффективного отжима сока.
8	Лоток	Для временного хранения продуктов во время отжима сока.
9	Камера подачи	Одна из основных деталей, куда продукты поступают через загрузочную горловину и откуда выходят сок и мякоть.
10	Шнек	Одна из основных деталей, которая прижимает продукты к фильтру и выжимает сок.
11	Фильтр	Вместе со шнеком сдвливает продукты и отфильтровывает сок (из фруктов, овощей, зелени).
12	Крышка соковыжималки	В сочетании камерой подачи обеспечивает защиту.
13	Загрузочная горловина	Для загрузки продуктов и подачи к шнеку.
14	Противокапельный клапан	Если клапан закрыт, сок не вытекает.

ИСПОЛЬЗОВАНИЕ

Перед первым использованием прибора тщательно вымойте детали, контактирующие с пищевыми продуктами.



Переключатель режимов

3 РЕЖИМА:

O: после завершения отжима выключите прибор, установив переключатель в это положение.

Примечание. Во избежание опасности перед подключением шнура питания убедитесь, что переключатель прибора находится в положении O.

ON: для включения прибора и отжима сока установите переключатель в положение ON (вкл.).

REV: если продукты застряли в шнеке, нажмите и удерживайте переключатель в положении REV (реверс).

Примечание. После отпущения переключатель переходит в положение O, и прибор останавливается.

Сборка прибора

1. Установите камеру подачи (9) на корпус (2).

Вставьте камеру подачи в пазы на корпусе (2), надавите и поверните до щелчка для фиксации.

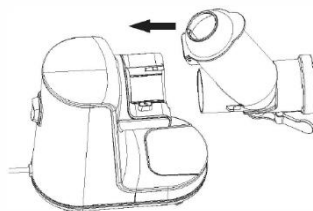

2. Вставьте шнек (10) в камеру подачи (9).

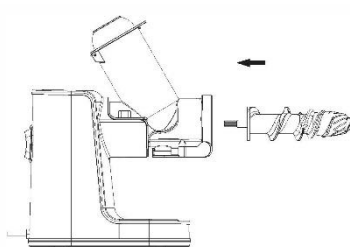

3. Совместите паз фильтра (11) с выступом на камере подачи (9) и наденьте на камеру (9).

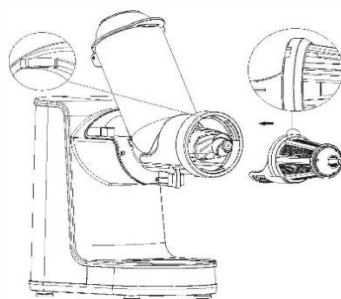

4. Установите крышку соковыжималки на конец камеры подачи (9) и поверните против часовой стрелки.

Вставьте крышку соковыжималки так, чтобы значок ▲ треугольника на крышке указывал на значок открытого замка ▣ на камере подачи (9) и поверните крышку против часовой стрелки для фиксации.

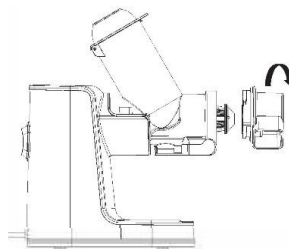

5. Установите контейнер для сока (2) в углубление на корпусе под патрубок для сока.

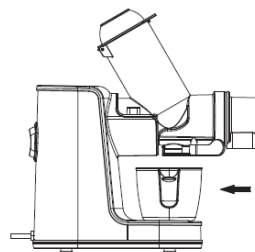

6. Установите контейнер для мякоти (2) под камеру подачи.

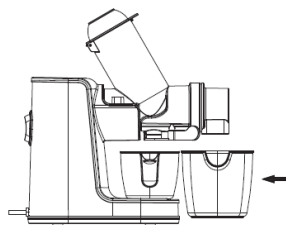

7. Подключите прибор к электросети.

Примечание. Перед подключением к электросети убедитесь, что переключатель находится в положении 0.

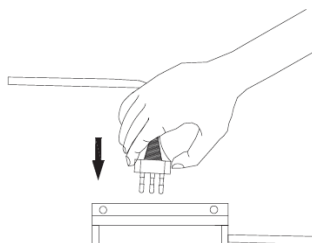

8. Вымойте продукты, нарежьте на кусочки, помещающиеся в загрузочную горловину, и положите на лоток.

Примечание. Перед отжимом сока удалите у фруктов и овощей твердую сердцевину, косточки, жесткую кожуру или оболочку.

Подготовленные продукты необходимо сразу переработать, так как окисленные фрукты и овощи вызывают повышенное образование пены.

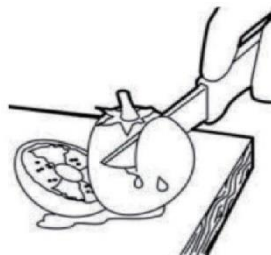

9. Противокапельный клапан

Противокапельный клапан позволяет закрыть патрубок для сока, например, при замене контейнера, чтобы сок не капал на столешницу.

Открыто — во время отжима поверните противокапельный клапан против часовой стрелки, чтобы открыть подачу сока.

Закрето — после отжима поверните противокапельный клапан по часовой стрелке, чтобы закрыть подачу сока и избежать его стекания на столешницу.

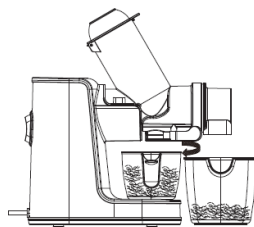

10. Включите отжим, переведя переключатель в положение ON.

Примечание.

1. Максимальное время работы соковыжималки 10 минут.

Длительная работа приведет к повреждению мотора.

2. Не прикасайтесь к переключателю режимов мокрыми руками во избежание поражения электрическим током или возгорания.



11. Загрузите кусочки продуктов в загрузочную горловину и с помощью толкателя (7) протолкните в камеру подачи к шнеку.

Надавите на толкатель, но не сильно, если шнек не может захватить продукты.

Примечание. Для проталкивания продуктов используйте только толкатель. Использование других приспособлений и предметов может привести к опасности для пользователя или повреждению прибора

2. Не прикасайтесь к переключателю режимов мокрыми руками во избежание поражения электрическим током или возгорания.

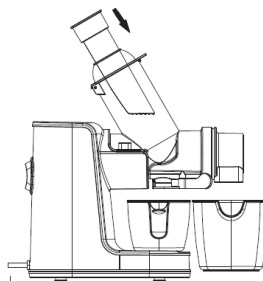

12.

1. После окончания отжима дождитесь полного выхода сока, выключите прибор переключателем и отключите от электросети. Не снимайте контейнер для сока до полной остановки шнека и фильтра и закройте противокапельный клапан.

2. Отжатый сок рекомендуется употребить сразу, так как со временем его вкус и полезные свойства теряются.

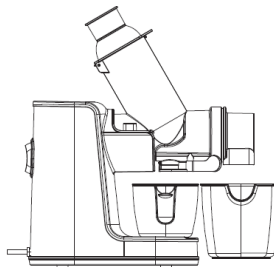

Не рекомендуется хранить мякоть длительное время. Не прикасайтесь к переключателю режимов мокрыми руками во избежание поражения электрическим током или возгорания.

ПРИГОТОВЛЕНИЕ СОКА ИЗ ФРУКТОВ

Прибор эффективно отжимает сок из твердых и мягких фруктов, даже из цитрусовых, которые обычно сложнее отжимать.

Фрукты не застревают в соковыжималке. Прибор не подходит для отжима сока из некоторых видов фруктов, например, из бананов, манго, сухофруктов, сахарного тростника и т. д.

ПРИГОТОВЛЕНИЕ СОКА ИЗ ОВОЩЕЙ

Нарежьте овощи брусочками длиной до 10 сантиметров.

Прибор позволяет отжимать сок из всех видов овощей, в том числе из моркови, сельдерея, огурцов и редиса, без потери натурального вкуса и полезных веществ. Благодаря бережному отжиму сок сохраняет свежий вкус и обеспечивает ваше полноценное питание.

При отжиме сока из помидоров в камере подачи останется немного мякоти, так как помидоры легко превращаются в кашу. Сок нормально вытекает. Это нормальное явление для шнековой соковыжималки.

ПРИГОТОВЛЕНИЕ СОКА ИЗ РОСТКОВ И ЗЕЛЕНИ

Нарежьте продукты кусочками длиной до 10 сантиметров.

Прибор позволяет выжимать сок из ростков пшеницы, кейла, капусты, шпината и не только. Получайте самое ценное и полезное из сырых продуктов для своего организма.

Подготовленные продукты необходимо сразу переработать, так как окисленные фрукты и овощи вызывают повышенное образование пены.

СОВЕТЫ ПО ВЫБОРУ ПРОДУКТОВ

1. Выбирайте свежие и спелые фрукты и овощи, так как они содержат больше сока. Больше всего для соковыжималки подходят ананасы, стеблевой сельдерея, яблоки, огурцы, шпинат, дыня, апельсины и виноград.
2. Жесткую шкуру с плодов (например, апельсинов, ананасов, свеклы) необходимо снимать. Также рекомендуется удалять апельсиновые, лимонные и яблочные косточки, так как из-за них полученный сок может горчить, кроме того они могут вызывать шум во время работы прибора.
3. При приготовлении яблочного сока учитывайте, что его консистенция зависит от сорта яблок. Чем сочнее яблоки, тем более жидким получается сок, поэтому выбирайте сорт яблок в зависимости от желаемой консистенции сока.
4. Яблочный сок быстро окисляется. Это можно замедлить, добавив в него несколько капель лимонного сока.
5. Листья и стебли, например, салата-латука подходят для отжима сока в соковыжималке.

Разборка прибора

1. Перед очисткой обязательно выключите прибор переключателем и отключите от электросети.
2. После использования очищайте прибор.
3. Запрещается мыть корпус под струей воды, для очистки протирайте корпус влажной тканью.
4. Перед тем как убрать прибор на хранение, дайте ему полностью высохнуть.
5. Разберите прибор и промойте съемные детали. Чтобы снять детали выполните действия, описанные ниже.

1. Извлеките толкатель (7).

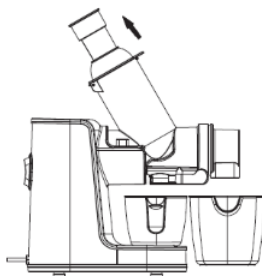

2. Отставьте в сторону контейнер для мякоти.

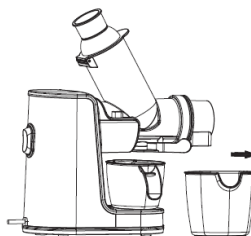

3. Снимите контейнер для сока.

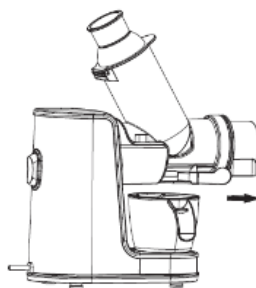

4. Поверните крышку соковыжималки по часовой стрелке и снимите.

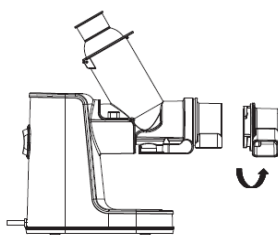

5. Потяните и извлеките фильтр.
Примечание. Не требуется поворачивать.

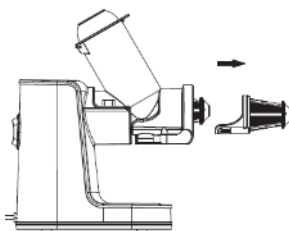

6. Потяните и извлеките шнек.

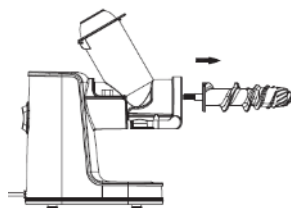

7. Нажмите кнопку блокировки (4) сбоку на корпусе и одновременно потяните камеру подачи и снимите. Камеру подачи невозможно снять, если не нажать кнопку.

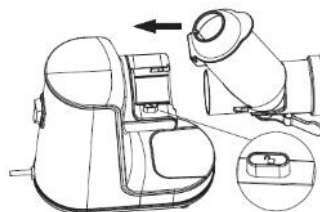

Очистка

Запрещается использовать для чистки прибора губки с абразивным покрытием, абразивные чистящие средства или растворители типа бензина или ацетона.

Легче всего очистить прибор сразу же после использования.

Выключите соковыжималку и извлеките присоединительный кабель из розетки.

Разберите прибор в порядке обратном сборке.

Для очистки используйте щетку.

Запрещается использовать для очистки металлические губки.

Не мойте прибор в посудомоечной машине.

Не мойте прибор под струей воды. Для очистки используйте сухое или влажное полотенце.

Защита окружающей среды

После окончания срока службы **не выбрасывайте прибор** вместе с бытовыми отходами.

Передайте его в специализированный пункт для дальнейшей утилизации. Этим Вы поможете защитить окружающую среду.

Гарантия и обслуживание

При возникновении неисправностей обращайтесь в авторизованный сервисный центр. Список авторизованных сервисных центров вы можете найти в брошюре «Гарантийные обязательства» и на сайте www.gorenje.ru.

Только для домашнего использования!



Импортер: ООО «Горенье БТ»

119180, Москва, Якиманская набережная, д. 4, стр. 1, этаж 3, помещение 1, комната 55.

GORENJE

ЖЕЛАЕТ ВАМ ПРИЯТНОГО ПОЛЬЗОВАНИЯ ПРИБОРОМ!

Производитель оставляет за собой право на внесение изменений!

Неисправность	Возможная причина	Устранение неисправности
После подключения прибора к электросети и включения переключателем прибор не работает.	<ol style="list-style-type: none"> 1. После включения прибора подождите 1 секунду. Прибор начнет работать в нормальном режиме. 2. Если прибор не работает, возможно, между вилкой и розеткой плохой контакт. 	Извлеките и снова вставьте вилку в розетку. Замените розетку и попробуйте снова или обратитесь в службу поддержки.
При первых включениях прибора чувствуется неприятный запах.	Это нормальное явление.	Если запах не исчезает, обратитесь в службу поддержки.
Во время отжима не вытекает сок.	Проверьте, открыт ли противокапельный клапан.	Откройте противокапельный клапан. Для этого поверните его против часовой стрелки.
Прибор остановился во время работы.	<ol style="list-style-type: none"> 1. Слишком низкое напряжение. 2. Загружено много продуктов. 3. Прибор работает непрерывно в течение длительного времени. 	<ol style="list-style-type: none"> 1. Проверьте напряжение. 2. Отключите прибор от электросети и удалите лишние продукты. 3. Произошло защитное отключение. Это нормально, работа прибора возобновится через некоторое время.
Во время работы слышен шум.	<ol style="list-style-type: none"> 1. Неправильно установлен шнек или фильтр. 2. Поврежден пусковой мотор. 	Правильно установите шнек или фильтр или обратитесь в службу поддержки.

ПРИ КОРИСТЕЊЕ ЕЛЕКТРИЧНИ АПАРАТИ, СЕКОГАШ ТРЕБА ДА СЕ ПРИДРЖУВАТЕ ДО ОСНОВНИТЕ БЕЗБЕДНОСНИ МЕРКИ, ВКЛУЧУВАЈЌИ ГИ СЛЕДНИТЕ.

1. Овој производ работи на напојување од 230V/50Hz. Проверете го вашето напојување пред употреба на производот.
2. Задолжително исклучете го напојувањето пред да го расклопите/повторно да го склопите производот или да извршите одредени прилагодувања.
3. Во случај на какво било оштетување на флексибилниот кабел, контактирајте ја нашата служба за корисници или доставете го во нашиот овластен сервисен центар на замена и не обидувајте се да го расклопувате производот без наше овластување, за да избегнете евентуална опасност.
4. Пред употреба, проверете го кабелот за напојување, приклучокот, филтерот за сок, сврделот, кукиштето и другите делови. Во случај на какво било оштетување, престанете со користењето на производот и веднаш контактирајте ја нашата служба за корисници без неовластено да го расклопувате или да го поправате, за да избегнете потенцијална опасност.
5. Пред да го приклучите апаратот на струја, проверете дали сите делови што се вадат, како што се садот за мешање, сврделот, филтерот за цедење и задниот капак се ставени на своето место.
6. Забелешка: Пред да го ставите кабелот во штекерот, проверете дали апаратот е префрлен на режимот „О“, за да избегнете евентуална опасност.
7. Не ставајте ги прстите или други предмети во отворот за овошје/зеленчук додека апаратот работи. Ако состојките се заглават во отворот, турнете ги надолу исклучиво со притискачот или со друго парче овошје. Кои и да било други предмети за туркање на состојките би предизвикале опасност за корисникот или оштетување на машината. Ако тоа не може да се направи на овој начин, исклучете го апаратот и расклопете го садот за мешање за да ги отстраните преостанатите состојки.
8. Состојките од кои се цеди сок треба да се исечат на соодветни парчиња, за да може да минат низ отворот за полнење. Од секој овошен/зеленчуков плод треба да се отстрани тврдата семка, семките, кората или лушпата пред цедењето.
9. Треба да се употреби соодветна сила за да се турка овошјето/зеленчукот надолу, која не е прекумерна, но е доволна за да се исцеди максимална количина сок.
10. Сокот може да ги обои филтерот, сврделот или горното капаче за време на цедењето, што е нормална појава и никако не влијае врз квалитетот на сокот и не му штети на здравјето.
11. Овој производ е опремен со интелигентни заштитни чипови, поради што автоматски престанува со работа на секои 20 минути. Кога тоа ќе се случи, оставете го апаратот да се одмори подолго од 20 минути пред

повторно да го вклучите, за да се излади моторот и да се продолжи неговиот век на траење.

12. Овој производ е направен така што ја ограничува брзината на проток. За време на обработката на кој било цврст материјал, моторот се заклучува и напојувањето со струја се зголемува. Ако струјата се зголеми на повеќе од 1,3 А, апаратот сигнализира и моторот запира заради заштита од прекумерна струја и продолжување на животниот век.

13. Во случај да се активира заштитата од прекумерна струја или моторот да се заклучи и автоматски да престане да работи, префрлете го копчето се во положбата „О“ за да ги исклучите состојките, а потоа префрлете го копчето во положбата „ВКЛУЧЕНО“ („ON“) за повторно да го вклучите апаратот. Ако проблемот и натаму се јавува, се препорачува да се отстранат сите состојки од сврделот пред апаратот да се рестартира, за да се заштити моторот.

14. Кога ќе завршите со цедењето, извадете ги сите делови што се одвојуваат дури откако ќе престанат да се вртат моторот / сврделот / филтерот за сок/ мелницата и откако ќе се исклучи напојувањето.

15. 2. Заради заштита од ризик од електричен удар, не ставајте го куќиштето во вода или во друга течност.

16. 3. Не користете челична волна, абразивно средство за чистење или корозивна течност како бензин или ацетон при чистење на овој производ.

17. Овој производ треба да се чува на место недостапно за деца. Не дозволувајте лица со оштетени екстремитети и сетилни или ментални нарушувања и лица без соодветно искуство и знаење (вклучувајќи ги и децата) да го користат овој производ или да си играат со него.

18. 2. Производот е наменет за употреба исклучиво од поединци или за семејна употреба.

19. 3. Производот има заштита од класа I, а штекерот што се користи за него мора да биде прописно заземјен.

ДЕЛОВИ И ФУНКЦИИ

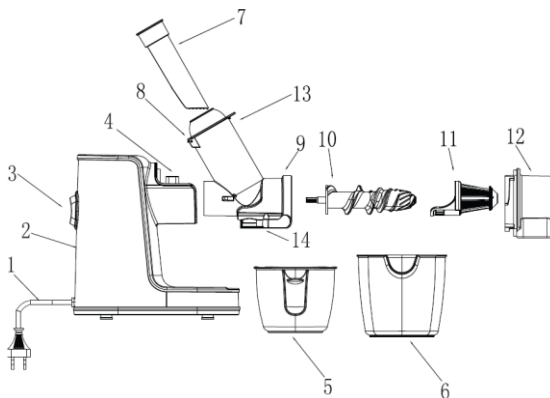

Бр.	Име на делот	Функција
1	Струен кабел	Служи за поврзување со напојувањето со електрична енергија
2	Куќиште	Главниот дел во кој се сместени моторот и други компоненти, кој ја обезбедува излезната моќност.
3	Копче за режим на работа	Со помош на ова копче се контролираат работните статуси на соковникот (ВКЛУЧЕНО (ON), 0 и Исфр (Rev)).
4	Копче за заклучување	Служи за заклучување на садот за мешање, со цел да се спречи несакано одвојување од куќиштето. За да го отклучите садот за мешање, притиснете го ова копче и држете го притиснато.
5	Сад за сок	Служи за собирање на сокот исцеден со соковникот.
6	Сад за пулпа	Служи за собирање на пулпата издвоена во екстракторот.
7	Притискач	Служи за притискање на состојките и за постигнување целосен контакт со сврделот, за да се постигне највисока ефикасност на цедењето.
8	Послужавник	Служи за привремено сместување на состојките пред преработка.
9	Сад за мешање	Една од главните компоненти на соковникот, во којашто се ставаат состојките преку отворот на врвот, додека сокот и пулпата истекуваат од испустот.
10	Сврдел	Една од главните компоненти на соковникот, во којашто состојките се притискаат кон филтерот.
11	Филтер	Во содејство со сврделот, ги цеди состојките и го филтрира сокот (од овошје, зеленчук и мешунки)
12	Заден капак	Се става на садот за мешање заради заштита.
13	Отвор за состојки	Служи за ставање и туркање на состојки кон садот за мешање.
14	Вентил против капење	Кога вентилот е затворен, не истекува сок.

МЕТОДА НА РАБОТА

Пред првата употреба на апаратот, темелно исчистете ги неговите делови што доаѓаат во допир со состојките.



Функции на копчето:

3 РЕЖИМА:

0: Кога ќе завршите со цедење сок, префрлете се на овој режим за да ја прекинете работата на апаратот.

Белешка: Пред да го вклучите струјниот кабел во струја, проверете дали апаратот е префрлен на режим „0“, за да избегнете евентуални опасности.

ВКЛУЧЕНО (ON): Кога цедите сок, префрлете го апаратот на режим „ВКЛУЧЕНО“ („ON“).

ИСФРЛИ (REV): префрлете го апаратот на режим „ИСФР“ („REV“) за да ја исфрлите пулпата, притиснете го и држете го копчето притиснато.

Белешка: Кога ќе го отпуштите копчето, тоа се враќа во позиција „0“ и апаратот се исклучува.

Упатство за склопување

1.

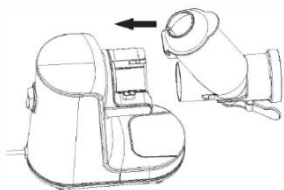

2.

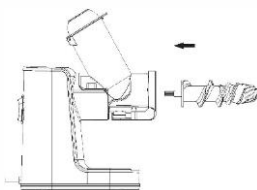

3.

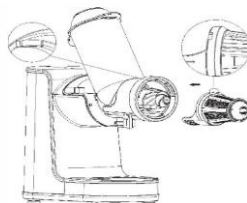

1 . Прикачување на садот за мешање > 9 < на куќиштето > 2 <.

Прикачете го садот за мешање ® на куќиштето > 2 < така што ќе ги ставите двата заб на садот за мешање во двата жлеба на куќиштето, притиснете го садот за мешање право надолу додека не слушнете звучен сигнал кој означува дека садот е прикачен правилно.

2. Ставете го сврдлото > 10 < во садот за мешање > 9<.

3. Наместете го забот на филтерот > 11 < точно над жлебот на садот за мешање > 9 < и вметнете го во садот за мешање > 9 <.

4.

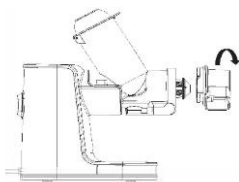

5.

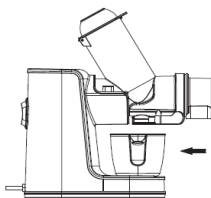

6.

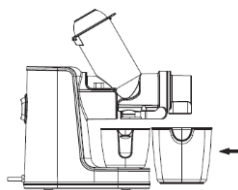

4. Ставете го задниот капак на садот за мешање > 9 < и завртете го во насока спротивна на часовникот. Наместете го триаголниот знак ▲ во линија со ознаката за отклучување на садот  за мешање > 2 < и потоа завртете го капачето во насока спротивна на часовникот за да го прицврстите.

5. Ставете го садот за сок > 2 < на соодветниот жлеб на куќиштето и наместете го неговиот отвор точно под испустот за сок на дното од куќиштето.

6. Ставете го садот за пупла > 2 < под садот за мешање.

7.

8.

9.

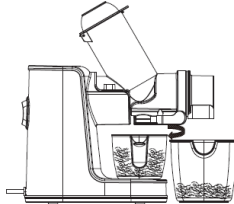
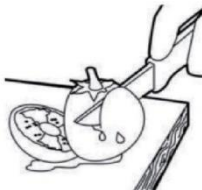
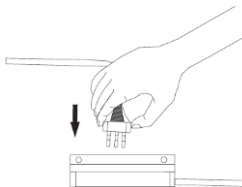

7. Приклучете го апаратот на струја.

Белешка: Проверете дали прекинувачот е на позицијата „O“ пред го приклучите апаратот на струја.

8. Исчистете ги состојките на храната и исечете ги на доволно мали парчиња што можат да минат низ отворот и ставете ги на послужавникот.

Забелешка: Тврдите јадра, семиња, кожа или лушпа од овошје и зеленчук треба однапред да се отстранат. Подготвените состојки треба да се исцедат навреме, бидејќи оксидираното овошје или зеленчук би предизвикало повеќе пена во пијалокот.

9. Вентил против капење

Апаратот е оремен со лесно прилагодлив вентил против капење, така што нема непотребно да истекува сок, а работната површина ќе биде чиста.

Отворете го вентилот - кога цедите сок, завртете го вентилот во насока спротивна на стрелките на часовникот.

Затворете го вентилот - кога ќе завршите со цедењето, завртете го вентилот во насока на стрелките на часовникот, за да не истекува сок.

10.

11.

12.

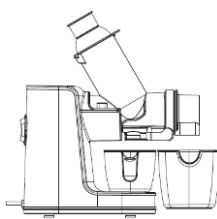
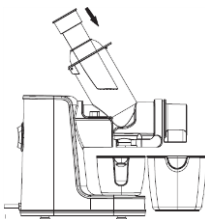

10. Завртете го копчето „Вклучување“ („ON“) за да почнете да правите сок.

Белешка:

1. Апаратот треба да работи помалку од 10 минути. Долготрајно работење би предизвикало оштетување на моторот.
2. Не допирајте го прекинувачот за струја со влажна рака за да избегнете електричен удар, истекување или пожар.

11. Ставете неколку парчиња исечено овошје или зеленчук во отворот и туркајте ги полека надолу со притискачот > 7 <.

Треба да се употреби соодветна сила кога се туркаат состојките, не прекумерна, но доволна за да се исцеди целиот плод.

Белешка: Туркајте ги состојките надолу исклучиво со притискачот. Кои и да било други предмети би предизвикале опасност за корисникот или оштетување на машината!

Не допирајте го прекинувачот за струја со влажна рака за да избегнете електричен удар, истекување или пожар.

12.

1. По завршувањето, извадете го прекинувачот од штекерот кога ќе престане да тече сок и исклучете ја струјата. Не вадете го садот за сок од апаратот додека сврделот и филтерот не престанат целосно да се вртат и проверете дали вентилот против капење е затворен.

2. Исцедениот сок треба да се испие што е можно побргу, зашто во спротивно ќе добие лош вкус и помалку хранливи состојки.

Пулпата не треба да се чува долго.

Не допирајте го прекинувачот за струја со влажна рака за да избегнете електричен удар, истекување или пожар.

ЦЕДЕЊЕ ОВОШНИ СОКОВИ

Апаратот ефикасно цеди сокови од тврди и меки овошја, па дури и од агруми, кои се обично едно од овошките од кои е најтешко да се исцеди сок.

Со апаратот не може да се прават џемови. Од некои овошја не може да се исцеди сок (како што се банани, манго, сушено овошје, шеќерна трска, итн.).

СОКОВИ ОД ЗЕЛЕНЧУК

Исечете го зеленчукот на ленти (долги околу 10 см).

Апаратот цеди сокови од секаков вид зеленчук, вклучувајќи моркови, јаболка, целер, краставица и ротквици, без да ги уништи природниот вкус и нутрициските придобивки. Овој уникатен процес на цедење гарантира задржување на свежиот вкус и на нутрициски состојки во целост.

При цедењето сок од домати, дел од пулпата останува во садот за мешање, бидејќи доматиите лесно стануваат кашести. Сокот ќе излезе како и обично. Тоа е нормална појава кај соковниците.

ПЧЕНИЧНА ТРЕВА И ЛИСНАТ ЗЕЛЕНЧУК

Исечете го зеленчукот на ленти (долги околу 10 см).

Пченична трева, кел, зелка, и спанаќ се само дел од природните прехранбени состојки кои може да се цедат со соковникот. Уживајте во најдоброто што го нуди природата во вид на свежа храна од секаков вид и исцедете сок од неа за да добиете целосни нутрициски придобивки. Подготвените состојки треба да се цедат навреме, бидејќи оксидираното овошје или зеленчук би предизвикало создавање повеќе пена во сокот.

УПАТСТВО ЗА ИЗБОР НА ОВОШЈЕ

1. Изберете свежо овошје и зеленчук, кои содржат повеќе сок. Соодветните плодови вклучуваат ананас, степенца целер, јаболко, краставица, спанаќ, дињи, портокал и грозје.

2. Треба да се отстрани кората од овошјето со дебела кора, како портокал, ананас и свежа репка. Треба да се отстранат и семките од портокалите, лимоните и јаболката, зашто може да предизвикаат донекаде горчлив вкус на сокот или непријатен звук.

3. Концентрацијата на сокот исцеден од јаболко зависи од тоа каков тип јаболко е избран. Сокот исцеден од сочно јаболко не е толку густ, затоа изберете го соодветниот тип на јаболка во зависност од саканата концентрација на сок.

4. Исцедениот сок од јаболко многу бргу ќе порумени, а овој процес може да се забави со додавање на капки сок од лимон во него.

5. Во соковникот може да се стават и листови и степенца (како оние од зелената салата) за да се исцеди сок.

Упатство за расклопување

1. Пред да почнете со чистење на овој производ, најпрво извадете го кабелот од штекер за да ја исклучите струјата.
2. Производот треба да се чисти по секоја употреба.
3. Кукиштето не смее да се мие под вода; наместо тоа, мора да се исчисти со влажна крпа.
4. Пред да го складирате апаратот, проверете дали е чист и сув.
5. Расклопете го производот за да ги измиете деловите следејќи ги долните чекори.

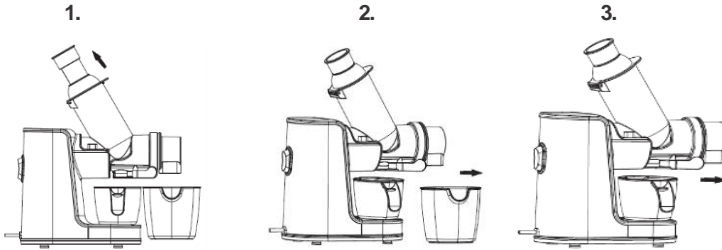

1. Најпрво извадете го притискачот > 7 < .
2. Потоа извадете го садот за пулпа.
3. Извадете го садот за сок.

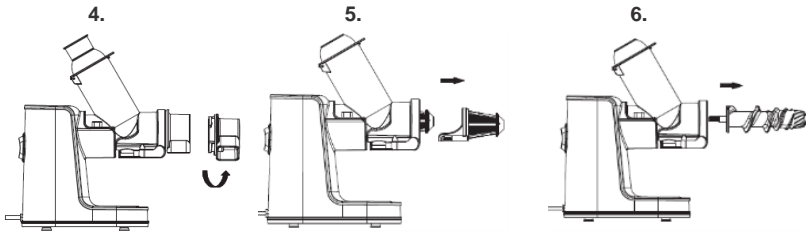

4. Завртете го задниот капак во насока на стрелките на часовникот, за да го извадите.
5. Извадете го филтерот извлекувајќи го хоризонтално.
Белешка: Нема потреба да го ротираете.
6. Повлечете го сврделот хоризонтално за да го извадите од апаратот.

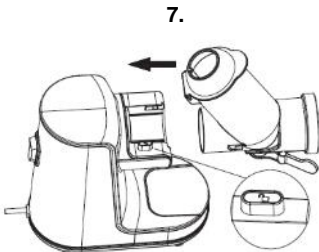

7. Притиснете на копчето за заклучување >4< на страната на кукиштето и истовремено повлечете го садот за мешање >9< хоризонтално за да го извадите од апаратот. Садот за мешање не може да се одвои доколку не е притиснато копчето.

Грешка	Анализа на причината	Решение
По приклучување на струја и вклучување на апаратот, тој не работи и по истекот на 1 секунда.	<ol style="list-style-type: none"> Откако ќе го вклучите апаратот, почекајте 1 секунда. Потоа почнува да работи нормално. Ако не работи, проверете дали струјниот кабел е правилно ставен во штекерот. 	<p>Приклучете го апаратот на струја правилно.</p> <p>Обидете се и со друг штекер или обратете се до службата за корисници.</p>
При почнување со работа за прв пат, моторот испушта непријатна миризба.	Тоа е нормална појава.	Доколку тоа се случува често, обратете се до службата за корисници.
Кога цедиме сок, сокот не излегува од апаратот.	Проверете дали е отворен вентилот против капење.	Отворете го вентилот против капење. Завртете ја рачката за вентилот во насока спротивна на стрелките на часовникот, за да го отворите вентилот.
Апаратот се исклучува среде работа.	<ol style="list-style-type: none"> Пренизок напон Преголема количина состојки. 	<ol style="list-style-type: none"> Проверете да не е пренизок напонот. Исклучете го апаратот од струја и извадете го вишокот состојки. Ова е нормална појава и моторот повторно ќе проработи по мала пауза.
	<ol style="list-style-type: none"> Апаратот работел непрекинато долго време. 	
Во текот на работењето, апаратот испушта звуци.	<ol style="list-style-type: none"> Апаратот работи нерамномерно поради тоа што сврделот или филтерот не се ставени на место. Оштетен е моторот за стартување на апаратот. 	Ставете го сврделот или филтерот на нивното место или обратете се до службата за корисници.

Ниво на бучава: $L_c < 65 \text{ dB(A)}$

Животна средина:

Апаратот по истечување на векот на траење да не го фрлите заедно со обични отпадоци од домаќинство, туку однесете го на службено собирно место за рециклирање. Така ќе придонесете да се зачува животната средина.

Гаранција и сервис:

За информации или во случај на тешкотии посетете ја интернетата страница на Gorenje на наслов www.gorenje.com, односно обратете се до Центар за помош на корисници на Gorenje во вашата држава (телефонски број ќе најдете во меѓународниот гарантен лист). Ако во вашата држава нема таков центар, обратете се до локалниот продавач на Gorenje или одделение за мали апарати за домаќинство и апарати за лична нега на Gorenje.

Си придржуваме право до промени!

GORENJE

ВИ ПОСАКУВА ГОЛЕМО ЗАДОВОЛСТВО ПРИ УПОТРЕБА НА ВАШИОТ АПАРАТ!

PŘI POUŽÍVÁNÍ ELEKTRICKÝCH ZAŘÍZENÍ JE TŘEBA VŽDY DODRŽOVAT ZÁKLADNÍ BEZPEČNOSTNÍ OPATŘENÍ, VČETNĚ NÁSLEDUJÍCÍCH.

1. Tento výrobek musí být napájen napětím 230V/50Hz. Před použitím prosím ověřte své napájení.
2. Před demontáží/zpětnou montáží nebo nastavením tohoto produktu nezapomeňte odpojit napájení.
3. V případě jakéhokoli poškození ohebného drátu kontaktujte náš zákaznický servis nebo jej zašlete do našeho autorizovaného servisního střediska k výměně a nepokoušejte se jej bez našeho svolení rozebrat, abyste se vyhnuli jakémukoli nebezpečí.
4. Před použitím zkontrolujte napájecí kabel, zástrčku, odšťavňovací síto, šnek, kryt a další díly. V případě jakéhokoli poškození přestaňte tento výrobek používat a okamžitě kontaktujte náš zákaznický servis, a to bez jakékoli neoprávněné demontáže nebo opravy, abyste předešli jakémukoli potenciálnímu nebezpečí.
5. Před připojením ke zdroji napájení se ujistěte, že všechny odnímatelné části, jako je buben, šnek, odšťavňovací síto a koncový uzávěr, byly namontovány na správném místě.
Poznámka: Před zapojením napájecího kabelu se ujistěte, že je stroj přepnut do režimu "O", abyste předešli nebezpečí.
6. Nevkládejte prsty ani jiné předměty do podávacího žlabu, pokud je v provozu. Pokud se jídlo zasekne v plnicím žlabu, použijte k jeho zatlačení pouze píst nebo jiný kus ovoce, jakékoli jiné předměty, které by mohly zatlačit ingredience, by způsobily nebezpečí pro uživatele nebo poškození stroje. Pokud tato metoda není možná, vypněte motor a rozeberte buben, abyste odstranili zbývající potraviny.
7. Potravinové přísady je třeba nakrájet na správné kousky, aby prošly násypkou. Jakékoli ovoce/zelenina musí mít před zpracováním odstraněné tvrdé jádro, semena, slupku nebo skořápku.
8. K zatlačení jídla/zeleniny je třeba použít správnou sílu, ne nadměrnou, ale dostatečnou k tomu, aby bylo vše přesně vymačkané.
9. Odšťavňovací síto, šnek nebo koncovka se mohou během provozu obarvit šťávou, což je normální jev, který nemá žádný vliv na poživatelnost a nepoškozuje zdraví.
10. Tento produkt je vybaven inteligentními ochrannými čipy, díky kterým se automaticky zastaví po každých 20 minutách provozu. A právě v takovém případě jej před opětovným spuštěním nechte v klidu déle než 20 minut, aby se motor ochladil a prodloužila se jeho životnost.
11. Tento produkt je navržen tak, aby omezoval průtok. Při zpracování jakéhokoli tvrdého materiálu by se motor zablokoval a proud by stoupl. Když proud překročí 1,3A, zařízení pípne a motor se zastaví kvůli ochraně proti nadproudu a

prodloužení životnosti.

12. V případě, že se spustí ochrana proti proudovému omezení nebo se motor zablokuje a automaticky zastaví, přepněte do polohy "O" pro vypuštění potravinových přísad a poté stiskněte tlačítko do polohy "ON" pro restart spotřebiče. Pokud problém přetrvává, doporučuje se před opětovným spuštěním šneku odstranit všechny přísady jídla, aby se ochránil motor.

13. Po dokončení provozu odstraňte jakoukoli odnímatelnou část až poté, co se šroub motoru/šneku/odšťavňovací síto/mlýnek přestane otáčet a odpojí napájení.

14. Abyste zabránili riziku úrazu elektrickým proudem, neponořujte kryt do vody nebo jiné kapaliny.

15. K čištění tohoto produktu nepoužívejte žádnou drátěnku, abrazivní čisticí prostředek nebo korozivní kapalinu, jako je benzín nebo aceton.

16. Tento výrobek by měl být uložen na místě, kam se děti nedostanou. Nedovolte osobám s nemocnými končetinami a citlivostí nebo duševními poruchami a osobám, které nemají dostatečné zkušenosti a znalosti (včetně dětí), používat nebo si s tímto produktem hrát.

17. Tento produkt se používá pouze pro jednotlivce nebo rodinu.

18. Tento produkt má třídu ochrany I a zásuvka pro něj použitá musí být řádně uzemněna.

DÍLY A FUNKCE

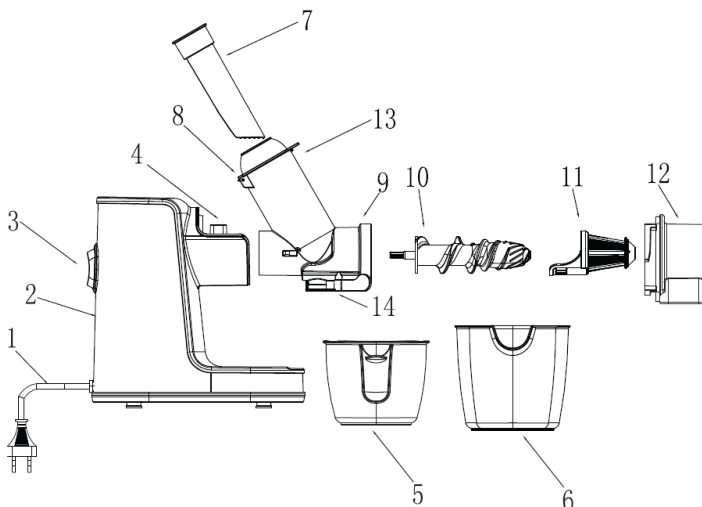

č.	Název dílu	Funkce
1	Napájecí kabel	Pro připojení k napájení
2	Šasi	Hlavní jednotka obsahující motor a další komponenty poskytující výkon.
3	Přepínač režimu	Řídí provozní stavy (ON, 0 a Rev) spotřebiče.
4	Uzamykací tlačítko	Pro uzamčení bubnu, aby se zabránilo neočekávanému uvolnění z krytu. Chcete-li vyjmout buben z krytu, stiskněte a podržte toto tlačítko.
5	Šálek na džus	K zadržení a sběru šťávy extrahované extraktorem.
6	Nádoba na dužinu	K zachycení a sběru jakékoli dužiny oddělené extraktorem.
7	Píst	Pro vylisování a uvedení potravinových přísad do úplného kontaktu se šnekem, aby se maximalizovala účinnost extrakce.
8	Tác	Pro dočasné skladování potravinových přísad ke zpracování.
9	Buben	Jedna z hlavních součástí pro extrakci šťávy, kde jsou potravinové přísady nakládány z plnicího otvoru nahoře, zatímco šťáva a dužina jsou vypouštěny z výstupu.
10	Šnek	Jedna z hlavních složek pro extrakci šťávy, kde jsou složky jídla vytlačovány směrem k odšťavňovacímu sítu.
11	Odšťavňovací síto	Pracujte se šnekem na vymačkávání potravinových přísad a filtrování šťávy (platí pro ovoce, zeleninu a fazole)
12	Koncový uzávěr	Ve spojení s bubnem pro zajištění ochrany.
13	Plnicí skluz	Plnění jídlem a nakládání do bubnu.
14	Ventil proti odkapávání	Když je ventil uzavřen, šťáva nevytéká

ZPŮSOB PROVOZU

Před prvním použitím spotřebiče důkladně očistěte jeho části, které přicházejí do styku s potravinami.

	<p>Funkce tlačítka:</p> <p>3 REŽIMY:</p> <p>O: Po dokončení odšťavňování přepněte do tohoto režimu, abyste spotřebič zastavili.</p> <p>Poznámka: Před zapojením napájecího kabelu se ujistěte, že je stroj přepnut do režimu "O", abyste předešli nebezpečí.</p> <p>ON: Při odšťavňování přepněte do režimu „ON“.</p> <p>REV: Přepněte do režimu "REV", abyste vytlačili dužinu, stačí stisknout tlačítko do režimu "REV" a neuvolňovat.</p> <p>Poznámka: Po uvolnění se spínač vrátí zpět do režimu "O" a stroj se zastaví.</p>
---	---

Návod na sestavení

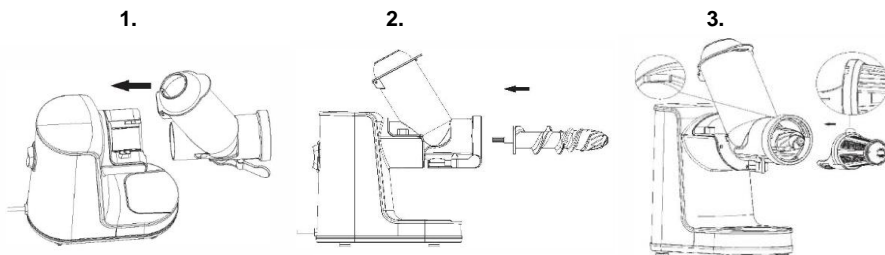

1. Připojte buben > 9 < s krytem > 2 <.

Připojte buben k pouzdru > 2 < zarovnaním dvou hrbolek na bubnu se dvěma zářezy na krytu, zatlačte buben rovně, uslyšíte zvuk „Tick“, který potvrdí, že je pevně a správně upevněn.

2. Umístěte šnek > 10 < do bubnu > 9 <.

3. Zarovnejte zářez na sítu odšťavňování > 11 < s vyboulením válce > 9 < a poté jej vložte rovně do bubnu > 9 <.

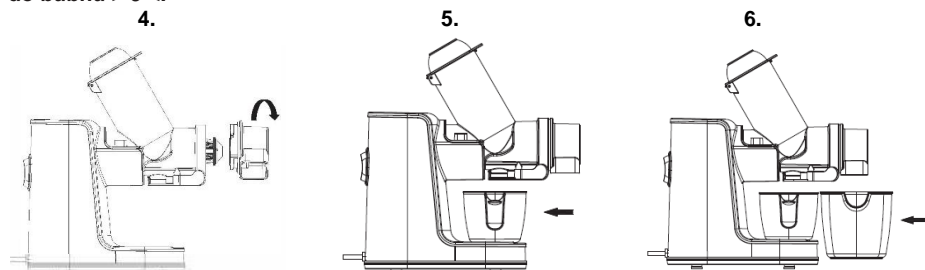

4. Umístěte koncový uzávěr na konec bubnu > 9 < a otočte koncovým uzávěrem proti směru hodinových ručiček.

Zarovnejte značku trojúhelníku ▲ na koncovém uzávěru se značkou odemknutí ☒ na bubnu > 2 < a poté otočte koncovou krytku proti směru hodinových ručiček, abyste ji upevnili.

5. Položte pohár na džus > 2 < na odpovídající drážku pouzdra a jeho otvor zarovnejte se spodní částí výstupu šťávy z pouzdra.

6. Umístěte nádobu na dužinu > 2 < pod sadu bubnu.

7.

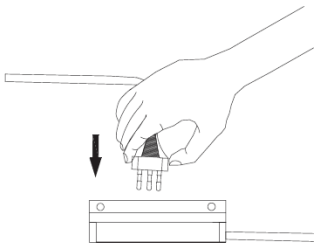

8.

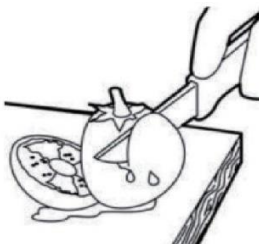

9.

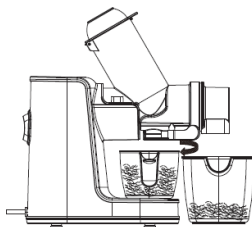

7. Pro použití spotřebiče připojte napájecí zdroj.

Poznámka: Před připojením napájení se ujistěte, že je přepínač v poloze "O".

8. Očistěte potraviny a nakrájejte je na malé kousky, které projdou podávacím žlabem, a umístěte je na táč.

Poznámka: Veškerá tvrdá jádra, semena, slupky nebo skořápky z ovoce a zeleniny musí být předem odstraněny. Připravené potraviny by měly být odšťavněny včas, protože oxidované ovoce nebo zelenina by způsobily větší tvorbu pěny.

9. Funkce proti odkapávání

Vyznačuje se volně nastavitelným ventilem proti odkapávání, bez plýtvání šťávou a zároveň udržuje vaši pracovní desku čistou

Otevřít-při odšťavňování otočte protiodkapávacím ventilem proti směru hodinových ručiček pro zapnutí.

Zavřít-Po dokončení odšťavňování otočte protiodkapávacím ventilem ve směru hodinových ručiček, aby se uzavřel, aby nedošlo k úniku šťávy.

10.



11.

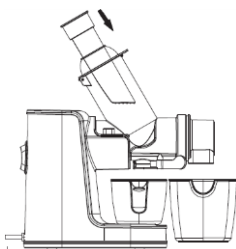

12.

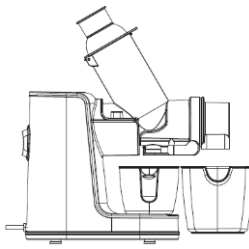

10. Chcete-li zahájit odšťavňování, přepněte do režimu „ON“..

Poznámka:

1. Nechte stroj v provozu po dobu kratší než 10 minut. Dlouhá práce by mohla způsobit poškození motoru.
2. Nedotýkejte se vypínače mokřma rukama, aby nedošlo k úrazu elektrickým proudem, úniku nebo požáru.

11. Vložte několik kousků nakrájeného ovoce nebo zeleniny do plnicího žlabu a jemně je zatlačte pístem dolů po bubnu > 7 <.

K vtlačení potravinových složek je třeba použít náležitou sílu, nikoli příliš, ale dostačující na to, aby bylo přesně zmáčknuto.

Poznámka: K tlačení ingrediencí lze použít pouze plunžr, jakékoli jiné předměty by mohly způsobit nebezpečí pro uživatele nebo poškození stroje!

2. Nedotýkejte se vypínače mokřma rukama, aby nedošlo k úrazu elektrickým proudem, úniku nebo požáru.

12.

1. Po dokončení vypněte vypínač, když z vývodu nevytéká žádná šťáva, a odpojte napájení. Neodstraňujte odšťavňovač z výstupu, dokud se šnek a odšťavňovací síto úplně nepřestanou otáčet a ujistěte se, že je zavřený ventil proti odkapávání..

2. Vymačkaná šťáva by se měla vypít co nejdříve, protože bude mít zhoršenou chuť a obsah živin.

Buničina se nesmí skladovat po dlouhou dobu. Nedotýkejte se vypínače mokřýma rukama, aby nedošlo k úrazu elektrickým proudem, úniku nebo požáru.

EXTRAKTOR OVOCNÉ ŠŤÁVY

Efektivně odšťavňuje tvrdé a měkké ovoce: dokonce i citrusové plody, které jsou obvykle jedním z nejtěžších druhů ovoce.

Džemu není možno dosáhnout. Některé ovoce nebylo možné vymačkat (například banány, mango, sušené ovoce, cukrová třtina atd).

ZELENINOVÁ ŠŤÁVA

Zeleninu nakrájejte na proužky (méně než 10 cm).

Odšťavňuje všechny druhy zeleniny včetně mrkve, jablek, celeru, okurek a ředkviček, aniž by narušil přirozenou chuť a nutriční výhody. Svěží chuť a plná výživa jsou zaručeny tímto unikátním extrakčním procesem.

Při odšťavňování rajčat by část dužiny zůstala v bubnu, protože rajčata se snadno změňí na kaši. Šťáva by normálně vytekla. U odšťavňovače je to normální jev.

PŠENIČNÁ TRÁVA A LISTOVÁ ZELENINA

Nakrájejte ji na proužky (méně než 10 cm)

Pšeničná tráva, kapusta, zelí, špenát jsou jen některé z přírodních složek potravin, které lze odšťavňovat pomocí odšťavňovače. Užijte si to nejlepší, co příroda nabízí v syrové stravě všeho druhu a odšťavněte je pro plný nutriční přínos. Připravené ingredience jídla je třeba včas odšťavnit, protože oxidované ovoce nebo zelenina by způsobily větší tvorbu pěny.

POKYNY K VÝBĚRU OVOCE

1. Vybírejte čerstvé ovoce a zeleninu, které obsahují více šťávy. Mezi správné ovoce patří ananas, řapíkatý celer, jablko, okurka, špenát, melouny, pomeranč a hroznové víno.
2. Plody se silnou slupkou, jako je pomeranč, ananas a syrový kořen řepy, je třeba odstranit. Semena v pomerančích, citronech a jablkách by měla být také odstraněna, což může způsobit trochu hořkou chuť šťávy nebo nepříjemný zvuk.
3. Koncentrace šťávy extrahované z jablka závisí na tom, jaký druh jablka je vybrán. Šťáva extrahovaná ze šťavnatého jablka je méně hustá, proto vyberte správný druh jablka v závislosti na požadované koncentraci šťávy.
4. Právě vymačkaná jablečná šťáva velmi brzy zhnědne a tento proces lze zpomalit přidáním kapek citronové šťávy.
5. Listy a stonky (například hlávkového salátu) lze vložit do extraktoru k extrakci šťávy.

Návod na demontáž

1. Před čištěním tohoto produktu se ujistěte, že je vypnutý vypínač, aby bylo možné odpojit napájení.
2. Po použití tento výrobek vyčistěte.
3. Pouzdro nelze umýt pod vodou a musí se místo toho čistit zkroutěným vlhkým hadříkem.
4. Před uskladněním se ujistěte, že je tento výrobek čistý a suchý.
5. Demontujte tento výrobek a omyjte součásti podle následujících kroků.

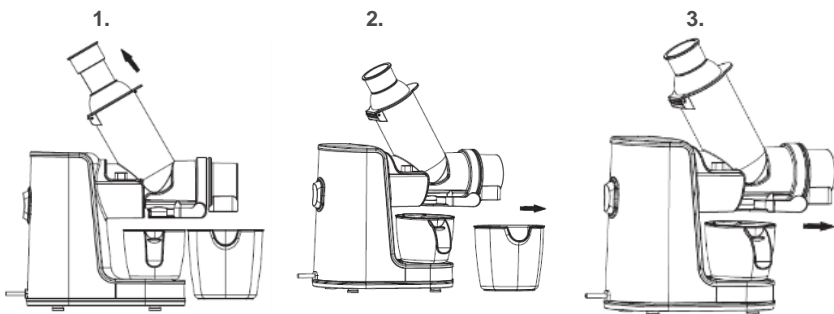

1. Neprve vyjměte píšť > 7 < .
2. Vyjměte nádobu na dužinu.
3. Vyjměte nádobku na št'ávu.

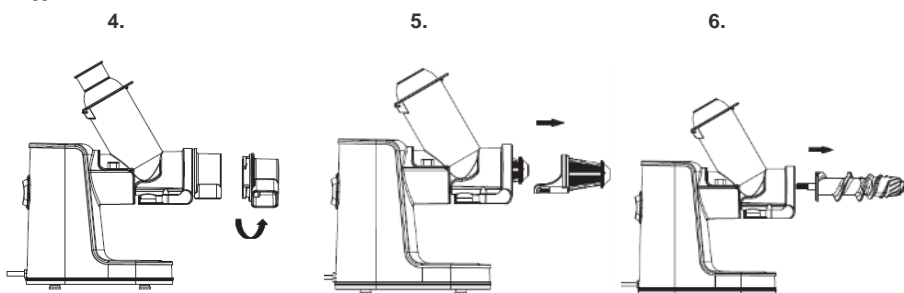

4. Vyjměte koncový pohárek otočením ve směru hodinových ručiček.
5. Přímou vytáhněte odšť'avňovací síto. Poznámka: Není třeba se otáčet.
6. Přímým tahem šneku jej vyjměte.

7.

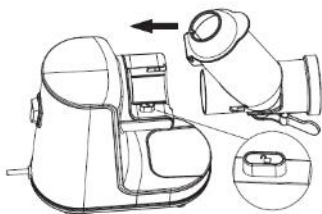

7. Stiskněte uzamykací tlačítko >4< na straně krytu a současně vytáhněte buben >9<, abyste jej mohli vyjmout. Buben nelze rozebrat, pokud není stisknuto tlačítko

Čistenie

Na čistenie zariadenia nikdy nepoužívajte drsný materiál, drsné čistiace prostriedky ani agresívne kvapaliny ako alkohol, benzín alebo acetón. Zariadenie najľahšie očistíte ihneď po použití. Vypnite spotrebič a odpojte zo siete. Rozoberte spotrebič v opačnom poradí ako ste ho zložili! Použite kefu pre dôkladné vyčistenie po prevádzke. Nepoužívajte kovové špongie na čistenie, mohli by ste poškodiť spotrebič. Nepoužívajte na čistenie umývačku riadu. Nenamáčajte základňu ani ju nedávajte pod prúd vody, pre vyčistenie použite suchú alebo vlhkú handričku.

Fenomén poruchy	Analýza příčiny	Řešení závad
Po připojení napájení a zapnutí vypínače, po 1s, produkt stále nefunguje. Po připojení napájení a zapnutí vypínače, po 1s, produkt stále nefunguje.	<ol style="list-style-type: none"> Po zapnutí stroje počkejte 1 s. Bude to fungovat normálně. Pokud to nefunguje, možná špatný kontakt mezi zástrčkou a zásuvkou. 	<p>Znovu jej správně zapojte.</p> <p>Vyměňte zásuvku a zkuste to znovu nebo se obraťte na podporu prodeje.</p>
Při prvním použití motor vytváří nepříjemný zápach.	Je to normální jev.	Pokud se tento jev vyskytuje často, kontaktujte poprodejní podporu
Při odšťavňování nevytéká šťáva.	Zkontrolujte ventil proti odkapávání a ujistěte se, že je otevřený.	Otevřete ventil proti odkapávání. Otáčením ventilového spínače proti směru hodinových ručiček otevřete ventil proti odkapávání.
Tento stroj se během provozu zastaví.	<p>I. Příliš nízké napětí</p> <p>Nadměrné množství potravinových složek.</p> <p>Stroj pracoval nepřetržitě po dlouhou dobu.</p>	<ol style="list-style-type: none"> Zkontrolujte, zda není napětí příliš nízké. Odpojte napájení a odstraňte přebytečné zbytky jídla. Je to normální jev a funkčnost motoru se po přestávce obnoví.
Během provozu vzniká hluk.	<ol style="list-style-type: none"> Stroj pracuje v nevyváženém stavu, protože se nepodařilo namontovat šnek nebo odšťavňovací síto na místo. Došlo k poškození startovacího motoru v rámu. 	Namontujte šnek nebo odšťavňovací síto na místo nebo kontaktujte poprodejní podporu

Hlučnost: Lc < 65 dB(A)

Tento spotřebič je označený v súlade s európskou smernicou 2012/19/ES o odpadových elektrických a elektronických zariadeniach – WEEE. Smernica určuje požiadavky pre zber a správu odpadových elektrických a elektronických zariadení platné v celej Európskej únii.

Životné prostredie

Zariadenie na konci jeho životnosti neodhadzujte spolu s bežným komunálnym odpadom, ale kvôli recyklácii ho odovzdajte na mieste oficiálneho zberu. Pomôžete tak chrániť životné prostredie.

Záruka a servis

Ak potrebujete informácie, alebo ak máte problém, sa spojte so strediskom pre starostlivosť o zákazníkov Gorenje vo vašej krajine (číslo telefónu nájdete na záručnom liste). Ak sa vo vašej krajine nenachádza stredisko pre starostlivosť o zákazníkov, navštívte miestneho predajcu Gorenje, alebo sa spojte servisné oddelenie spoločnosti Gorenje domáce spotrebiče.

Len pre použitie v domácnosti!

GJATË PËRDORIMIT TË PAJISJEVE ELEKTRIKE, DUHET TË NDIQEN GJITHMONË MASAT THEMELORE TË SIGURISË, DUKE PËRFSHIRË SA VIJON.

1. Për këtë produkt, do të furnizohet fuqia prej 230V/50Hz. Para përdorimit, konfirmoni furnizimin tuaj me energji elektrike.
2. Sigurohuni që të shkëputni furnizimin me energji elektrike para çmontimit/rimontimit ose rregullimit të këtij produkti.
3. Në rast të ndonjë dëmtimi të telit fleksibël, për të shmangur ndonjë rrezik, kontaktoni shërbimin tonë të klientit ose dërgojeni në qendrën e autorizuar të shërbimit për zëvendësim dhe mos u përipiqi ta çmontoni pa autorizimin tonë.
4. Para përdorimit, kontrolloni kabllon e energjisë, spinën, shoshën e shtrydhjes, boshtin e përzierjes, kutinë dhe pjesë të tjera. Në rast të ndonjë dëmtimi, ndaloni përdorimin e këtij produkti dhe kontaktoni menjëherë shërbimin tonë të klientit pa çmontim apo riparim të paautorizuar, me qëllim shmangien e ndonjë rreziku të mundshëm.
5. Para se ta lidhni me furnizimin me energji elektrike, sigurohuni që çdo pjesë e heqshme, si kazani, boshti i përzierjes, shosha e shtrydhjes dhe kapaku fundor, të jenë montuar në vend.

Vini re: Para se të futni kabllon e rrymës në prizë, konfirmoni që makina është ndezur në modalitetin "O" për të shmangur rrezikun.

6. Mos i vendosni gishtat ose objekte të tjera në kanal in e ushqimit, ndërsa është në përdorim. Nëse ushqimi depozitohet në kanal in e ushqimit, përdorni vetëm levën shtytëse ose një pjesë tjetër të frutave për ta shtyrë teposhtë. Përdorimi i ndonjë objekti tjetër për të shtyrë përbërësit, përbën rrezik për përdoruesin ose shkakton dëmtim të makinës. Kur kjo metodë nuk është e mundur, fikni motorin dhe çmontoni kazanin për të hequr ushqimin e mbetur.

7. Përbërësit e ushqimit duhet të priten në copa me madhësi të duhur, në mënyrë që të kalojnë nëpër kanal in e ushqimit. Para përpunimit, çdo frute apo perimeje duhet t'i hiqet bërthama, farat, lëkura ose guaska e fortë.

8. Duhet të përdoret forca e nevojshme për të shtyrë ushqimin/perimet brenda, jo e tepruar, por e mjaftueshme për ta shtrydhur aq sa duhet.

9. Ka të ngjarë që shosha e shtrydhjes, boshti i përzierjes apo kapaku fundor të ngjyrosen nga lëngu gjatë punës, e cila është dukuri normale, nuk ka efekt në ngrënshmëri dhe nuk e dëmton shëndetin.

10. Ky produkt është i pajisur me çipa inteligjentë të mbrojtjes, që e bëjnë të ndalojë automatikisht pas çdo 20 minutash punë. Në raste të tilla, lëreni të pushojë për më shumë se 20 minuta para se ta rinisni, në mënyrë që motori të ftohet dhe të zgjatet jeta e tij e shërbimit.

11. Ky produkt është projektuar për të kufizuar shkallën e rrjedhjes. Gjatë përpunimit të çdo materiali të fortë, motori do të bllokohet dhe rryma do të rritet. Kur

rryma shkon më lart se 1.3A, pajisja do të lëshojë një sinjal dhe motori do të ndalet, me qëllim të mbrojtjes nga rryma e tepërt dhe shtimt të jetëgjatësisë.

12. Në rast se mbrojtja e kufizimit të rrymës aktivizohet ose motori bllokohet dhe ndalet automatikisht, kalojeni në pozicionin "O" për të shkarkuar përbërësit e ushqimit dhe më pas shtypni butonin në pozicionin "ON" për të rinisur pajisjen. Nëse problemi vazhdon, rekomandohet që të hiqni çdo përbërës ushqimi nga brenda boshtit të përzierjes përpara se ta rinisni, në mënyrë që të mbron motorin.

13. Pas përfundimit të punës, hiqni çdo pjesë të heqshme vetëm pasi motori/boshti i përzierjes/shosha e shtrydhjes /vida e bluesit të ketë reshtur së rrotulluari dhe energjia të jetë shkëputur.

14. Për t'u mbrojtur nga rreziku i goditjes elektrike, mos e vendosni kutinë në ujë ose lëngje të tjera.

15. Mos përdorni lesh çeliku, detergjent gërryes pastrimi apo lëng gërryes, si benzinë apo aceton, për ta pastruar këtë produkt.

16. Ky produkt duhet të ruhet në një vend që nuk mund të arrihet nga fëmijët. Mos lejoni që personat me gjymtyrë dhe ndjesi të dëmtuara apo me çrregullime mendore dhe personat që nuk kanë përvojë dhe njohuri përkatëse (përfshirë fëmijët), ta përdorin ose të luajnë me këtë produkt.

17. Ky produkt është vetëm për përdorim individual ose familjar.

18. Ky produkt është i klasës I të mbrojtjes , ndërsa priza e përdorur për të duhet të jetë e tokëzuar siç duhet.

PJESËT DHE FUNKSIONI

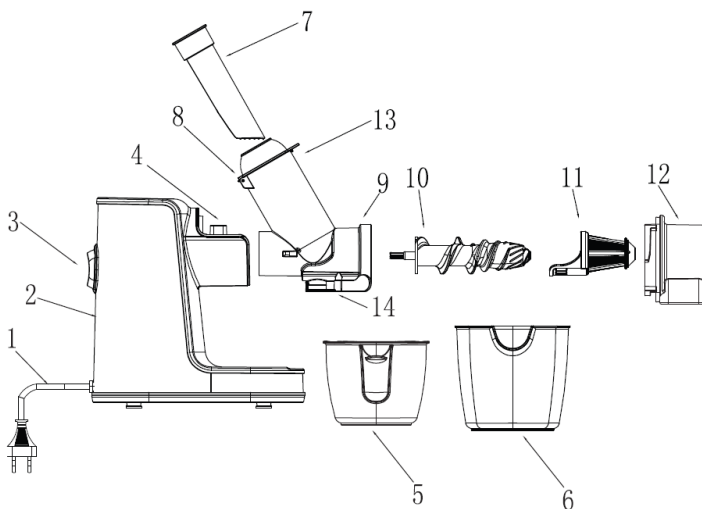

Nr.	Emri i pjesës	Funksio ni
1	Kabloja e energjisë	Për lidhje me furnizimin me energji elektrike
2	Kutia	Njësia kryesore që përmban motorin dhe komponentë të tjerë, që ofrojnë fuqinë dalëse.
3	Çelësi i modalitetit	Kontrollon statuset e funksionimit (ON, 0 dhe Rev) të pajisjes.
4	Butoni i bllokimit	Për bllokimin e kazanit për të parandaluar lirimin e papritur nga kutia. Për të shkarkuar kazanin nga kutia, shtypni dhe mbajeni shtypur këtë buton.
5	Gota e lëngut	Për të mbajtur dhe mbledhur lëngun e nxjerrë nga ekstraktuesi.
6	Ena e pulpës	Për të mbajtur dhe mbledhur çdo pulpë të ndarë nga ekstraktuesi.
7	Leva shtytëse	Për të shtrydhur dhe për ta bërë ngarkesën e përbërësve të ushqimit të kontaktojnë plotësisht me boshtin e përzierjes, në mënyrë që të maksimizohet efikasiteti i nxjerrjes.
8	Tabakaja	Për ruajtjen e përkohshme të përbërësve të ushqimit për t'u përpunuar.
9	Kazani	Një nga komponentët kryesorë për të nxjerrë lëngun, ku përbërësit e ushqimit ngarkohen nga kanali i ushqimit në krye, ndërsa lëngu dhe pulpat shkarkohen nga vrima dalëse.
10	Boshti i përzierjes	Një nga komponentët kryesorë për nxjerrjen e lëngut, ku përbërësit e ushqimit shtrydhen drejt shoshës së shtrydhjes.
11	Shosha e shtrydhjes	Punon me boshtin e përzierjes për të shtrydhur përbërësit e ushqimit dhe për të filtruar lëngun (e aplikueshme për frutat, perimet dhe bishtajat)
12	Kapaku fundor	I shoqëruar me kazanin për të ofruar mbrojtje.
13	Kanali i ushqimit	Pasimi i ushqimit dhe shkarkimi poshtë në kazan
14	Valvula kundër pikimit	Kur valvula mbyllet, lëngu nuk del jashtë

METODA E FUNKSIONIMIT

Përpara se ta përdorni pajisjen për herë të parë, pastroni tërësisht pjesët e saj në kontakt me përbërësit e ushqimit.

	<h3>Funksionimi i butonit:</h3> <p>3 MODALITETE:</p> <p>O: Kur të mbaroni me shtrydhjen e lëngut, kaloni në këtë modalitet për të ndaluar pajisjen.</p> <p>Vini re: Para se të futni kabllon e rrymës në prizë, konfirmoni që makina ka kaluar në modalitetin "O" për të shmangur rrezikun.</p> <p>ON: Kur shtrydhni lëng, kaloni në modalitetin "ON".</p> <p>REV: Kaloni në modalitetin "REV" për të hequr pulpën, thjesht shtypni butonin në modalitetin "REV" dhe mos e lëshoni.</p> <p>Vini re: Kur lëshohet, çelësi do të kthehet sërisht në modalitetin "O", më pas makina ndalet.</p>
---	---

Udhëzimet e montimit

1.

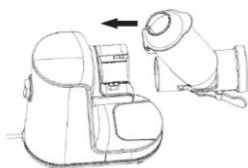

2.

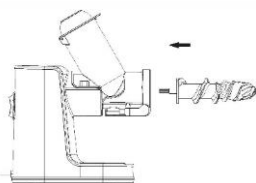

3.

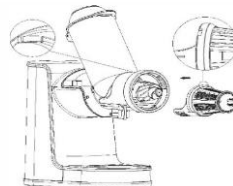

1. Lidhni kazanin > 9 < me kutinë > 2 <.

Lidhni kazanin me kutinë > 2 < duke drejtvendosur dy gungat në kazan me dy vrimat në kuti, shtyni kazanin drejtas, do të dëgjoni tingullin "Tik" për të konfirmuar mbërthimin e tij fort dhe siç duhet.

2.Vendosni boshtin e përzierjes > 10 < në kazan>9<.

3.Drejtvendosni vrimën e shoshës së shtrydhjes > 11 <me gungën e kazanit > 9 < dhe më pas futeni drejt në kazan > 9 <.

4.

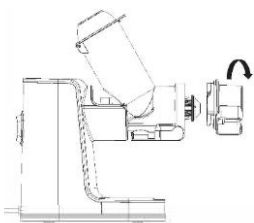

5.

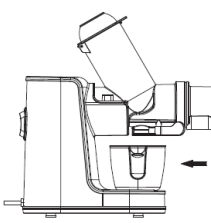

6.

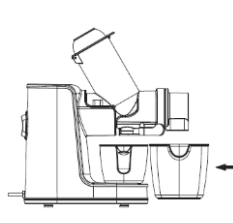

4.Vendosni kapakun fundor në fundin e > 9 < kazanit dhe rrotulloni kapakun fundor kundër akrepave të orës.

Drejtvendosni shenjën trekëndësh të drejtvendosjes ▲ në kapakun fundor me shenjën e zhbllokimit ☐ në kazan > 2 < dhe pastaj rrotulloni kapakun fundor në drejtim kundër akrepave të orës për ta mbërthyer atë.

5. Vendosni gotën e lëngut > 2 < në pozicionin përkatës të kutisë dhe drejtvendosni hapjen e saj me fundin e vrimës dalëse të lëngut të kutisë.

6. Vendosni enën e pulpës > 2 < nën kompletin e kazanit.

7.

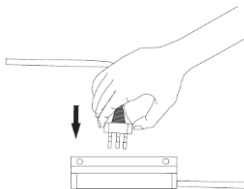

8.

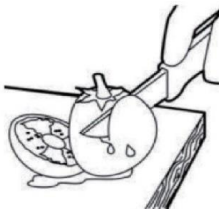

9.

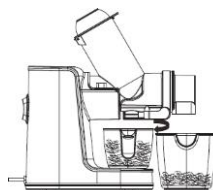

7. Lidhni furnizimin me energji elektrike për përdorimin e pajisjes.

Shënim: Sigurohuni që çelësitë jetë në pozicionin "O" para se të lidhet furnizimi me energji elektrike.

8. Pastroni përbërësit e ushqimit dhe priteni në copa të vogla, me madhësi të mjaftueshme për të kaluar përmes kanalit të ushqimit dhe vendosini në tabaka.

Vini re: Çdo bërthamë, farë, lëkurë ose guaskë e fortë nga frutat dhe perimet duhet të hiqet paraprakisht. Përbërësit e përgatitur të ushqimit duhet të shtrydhen në kohë, sepse frutat ose perimet e oksiduara shkaktojnë më shumë krijim shkume.

9. Funkzioni kundër pikimit

E pajisur me valvul që mund të rregullohet lirisht, nuk ka humbje lëngu, ndërsa banaku mbetet i pastër.

Hapeni-gjatë shtrydhjes së lëngut, rrotulloni valvulën kundër pikimit në drejtim kundër akrepave të orës për ta ndezur.

Mbylleni-kur shtrydhja e lëngut të përfundojë, rrotulloni valvulën kundër pikimit në drejtim të akrepave të orës për ta mbyllur, me qëllim shmangien e pikimit të lëngut.

10.



11.

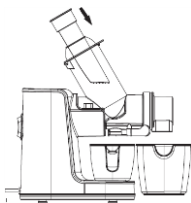

12.

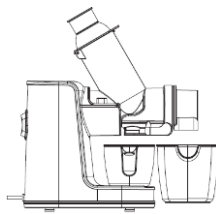

10. Kaloni në modalitetin "ON" për të nisur shtrydhjen e lëngut.

Vini re:

1. Mbajeni makinën në punë për më pak se 10 minuta. Nëse punon për një kohë të gjatë, motori do të dëmtohet.
2. Mos e prekni çelësin e energjisë me dorë të lagur, me qëllim të shmangies së goditjes elektrike, rrjedhjes ose zjarrit.

11. Vendosni disa copa frutash ose perimesh të prera në kanal in e ushqimit, shtyjini butësisht poshtë kazanit me ndihmën e levës shtytëse > 7 <.

Duhet të përdoret forca e duhur për të shtyrë përbërësit e ushqimit, jo e tepruar, por e mjaftueshme për ta shtrydhur sa duhet.

Vini re: Vetëm leva shtytëse mund të përdoret për të shtyrë përbërësit, çdo objekt tjetër do të shkaktojë rrezik për përdoruesin ose dëmtim të makinës!

2. Mos e prekni çelësin e energjisë me dorë të lagur, me qëllim të shmangies së goditjes elektrike, rrjedhjes ose zjarrit.

12.

1. Pas përfundimit, mbyllni çelësin kur nuk rrjedh lëng nga vrima dalëse dhe shkëputni furnizimin me energji elektrike. Mos e hiqni gotëne lëngut nga vrima dalëse derisa boshti i përzierjes dhe shosha e shtrydhjes të kenë reshtur plotësisht së rrotulluari dhe sigurohuni që valvula kundër pikimit të jetë e mbyllur.

2. Lëngu i nxjerrë duhet të pihet sa më shpejt që të jetë e mundur, pasi do të ketë shije dhe përbajtje ushqyese më pak cilësore nëse pulpat nuk ruhen për një kohë të gjatë.

Mos e prekni çelësin e energjisë me dorë të lagur, me qëllim të shmangies së goditjes elektrike, rrjedhjes ose zjarrit.

EKSTRAKTUESI I LËNGUT TË FRUTAVE

Shtrydh në mënyrë efikase lëngun e frutave të forta dhe të buta, madje edhe të agrumeve, zakonisht një nga frutat më të vështira për t'u shtrydhur.

Reçeli nuk mund të arrihet. Disa fruta nuk mund të shtrydhen (siç janë bananet, mangot, frutat e thata, kallami i sheqerit etj).

LËNGU I PERIMEVE

Pritni perimet në shirita (më pak se 10 cm).

Shtrydh të gjitha llojet e perimeve, duke përfshirë karrotat, mollët, selinon, kastravecët dhe rrepat, pa prishur shijen natyrale dhe përfitimet ushqyese. Shija e freskët dhe vlerat e plota ushqyese janë të garantuara me këtë proces unik të nxjerrjes.

Kur shtrydhen domatet, një pjesë e pulpës mbetet në kazan, sepse domatet ndryshojnë lehtësisht në qull. Lëngu del në mënyrë të rregullt. Është dukuri normale për shtrydhësen mblaçitëse të frutave.

BARI I GRURIT DHE ZARZAVATET ME GJETHE

Pritini në shirita (më pak se 10 cm)

Bari i grurit, lakra dhe spinaqi, janë vetëm disa nga përbërësit natyralë të ushqimit që mund të shtrydhen me shtrydhësen e frutave. Shijoni më të mirën që ofron natyra në ushqimet e papërpunuara të të gjitha llojeve dhe shtrydhini për përfitime të plota ushqyese. Përbërësit e përgatitur të ushqimit duhet të shtrydhen në kohë, sepse frutat ose perimet e oksiduara shkaktojnë më shumë krijim shkume.

UDHËZIME PËR PËRZGJEDHJEN E FRUTAVE

1. Zgjidhni fruta dhe perime të freskëta, të cilat përbajnë më shumë lëng. Në mesin e frutave të duhura përfshihen ananasi, kërcelli i selinos, molla, kastravec, spinaqi, pjepri, portokalli dhe rrushi.

2. Frutat me lëkurë të trashë, si portokalli, ananasi dhe rrënja e panxharit të papërpunuar, duhet të hiqen. Farat në portokall, limon dhe mollë, duhet të hiqen gjithashtu, gjë që mund të shkaktojë një shije të hidhur të lëngut ose zhurmë të pakëndshme.

3. Përqendrimi i lëngut të nxjerrë nga molla varet nga lloji i mollës që është zgjedhur. Lëngu i nxjerrë nga molla e lëngshme është më pak i trashë, kështu që zgjidhni llojin e duhur të mollës në varësi të përqendrimit të dëshiruar të lëngut.

4. Lëngu i saposhtrydhur i mollës do të shndërrohet shumë shpejt në njëjërë kafe dhe ky proces mund të ngadalësohet duke shtuar pika të lëngut të limonit në të.

5. Gjethet dhe kërcellet (si ato të maruleve) mund të vendosen në ekstraktues për të nxjerrë lëng.

Udhëzimet e çmontimit

1. Para se ta pastroni këtë produkt, sigurohuni që të fikni çelësin për të shkëputur furnizimin me energji elektrike.
2. Pastrojeni këtë produkt pasi ta përdorni.
3. Kutia nuk mund të lahet nën ujë dhe duhet të pastrohet me një leckë të lagur të përdredhur.
4. Para se ta vendosni menjëherë, sigurohuni që ky produkt të jetë i pastër dhe i thatë.
5. Çmontojeni këtë produkt për të larë komponentët, duke ndjekur hapat në vijim.

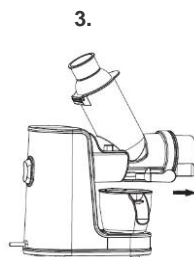
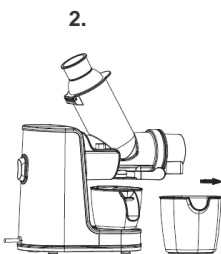
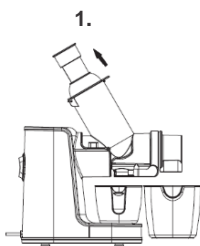

1. Së pari hiqni levën shtytëse > 7 < .

2. Hiqni enën e pulpës.

3. Hiqni gotën e lëngut.

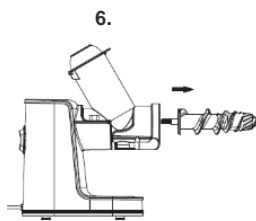
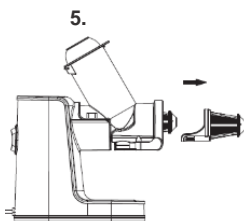
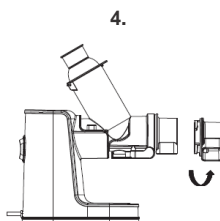

4. Rrotulloni kapakun fundor në drejtim të akrepavetë orës për ta nxjerrë.

5. Nxirrni shoshën e shtrydhjes drejtas. Vini re: Nuk ka nevojë për rrotullim.

6. Tërhiqni boshitën e përzjerjes drejtas për ta nxjerrë.

7.

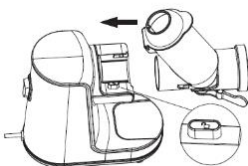

7. Shtypni butonin e bllokimit >4 < në anën e kutisë dhe tërhiqni kazanin >9< drejtas në të njëjtën kohë për ta nxjerrë. Kazani nuk mund të çmontohet nëse butoni nuk shtypet

Dukuria e defektit	Analiza e shkakut	Zgjidhja e defektit
Pas lidhjes së furnizimit me energji elektrike dhe ndezjes së çelësit, pas 1s, produkti nuk punon ende.	1. Pas ndezjes së makinës, prisi 1s. Do të funksionojë normalisht. 2. Nëse nuk funksionon, ndoshta ka kontakt të dobët midis spinës dhe prizës.	Futeni sërish në prizë siç duhet. Zëvendësoni prizën dhe provojeni sërish ose kontaktoni me mbështetjen pas shitjes.
Gjatë përdorimeve të hershme, motori nxjerr erë të pakëndshme.	Kjo është një dukuri normale.	Nëse kjo dukuri ndodh shpesh, kontaktoni me mbështetjen pas shitjes.

Gjatë shtrydhjes, lëngu nuk del.	Kontrolloni valvulën kundër pikimit, sigurohuni që është në gjendje të hapur.	Hapni valvulën kundër pikimit. Rrotulloni çelësin e valvulës në drejtim kundër akrepave të orës për të hapur valvulën kundër pikimit.
Kjo makinë ndalon gjatë punës.	<ol style="list-style-type: none"> 1. Tensioni shumë i ulët 2. Sasi e tepërt e përbërësve të ushqimit. 3. Makina ka punuar në mënyrë të vazhdueshme për një kohë të gjatë. 	<ol style="list-style-type: none"> 1. Kontrolloni se mos tensioni është shumë i ulët. 2. Shkëputni furnizimin me energji elektrike dhe hiqni përbërësit e tepërt të ushqimit. 3. Kjo është një dukuri normale dhe motori do të rinisë pas një kohe pushimi.
Gjatë punës nxjerr zhurmë.	<ol style="list-style-type: none"> 1. Makina punon në një gjendje të pabalancuar për shkak të mosmontimit të boshtit të përzjerjes ose shoshës së shtrydhjes në vend. 2. Motori i nisjes në kornizë është dëmtuar. 	Montoni boshtin e përzjerjes ose shoshën e shtrydhjes në vend ose kontaktoni me mbështetjen pas shitjes.

Niveli i zhurmës: Lc < 65 dB(A)

Kjo pajisje është etiketuar në përputhje me Direktivën Evropiane 2012/19/EU për mbetjet e pajisjeve elektrike dhe elektronike - WEEE. Kjo direktivë është një kuadër i vlefshëm në të gjithë Evropën për kthimin dhe riciklimin e Mbetjeve të Pajisjeve Elektrike dhe Elektronike.

Mjedisi

Në përfundim të jetës së saj, mos e hidhni pajisjen me mbeturinat e zakonshme shtëpiake, por dorëzoheni atë në një pikë zyrtare grumbullimi për riciklim. Duke vepruar kështu, ju ndihmoni në ruajtjen e mjedisit.

Garancia & shërbimi

Në qoftë se keni nevojë për informacion apo nëse keni ndonjë problem, ju lutemi të kontaktoni Qendrën Gorenje për Kujdesin ndaj Klientit në vendin tuaj (numrin e saj të telefonit do ta gjeni në broshurën e garancisë për të gjithë botën). Në qoftë **se në vendin tuaj nuk ka Qendër për Kujdesin ndaj Klientit**, shkoni te shitësi juaj lokal i Gorenje-s ose kontaktoni departamentin e Shërbimit të pajisjeve shtëpiake të Gorenje-s.

Vetëm për përdorim personal!

Ne rezervojmë të drejtën për të bërë çdo modifikim!

GORENJE
JU URON SHUMË KËNAQËSI GJATË PËRDORIMIT TË PAJISJES SUAJ

ЭЛЕКТР ҚҰРАЛДАРЫН ПАЙДАЛАНУ КЕЗІНДЕ НЕГІЗГІ ҚАУІПСІЗДІК САҚТЫҚ ШАРАЛАРДЫ ЖӘНЕ ТӨМЕНДЕГІ ЕРЕЖЕЛЕРДІ ӨРҚАШАН ОРЫНДАҒЫЗ,

Бұл өнімге 230В/50Гц қуат берілуі қажет. Қолданар алдында қуат көзін растаңыз.

1. Бұл өнімді бөлшектеу/қайта құрастыру немесе реттеу алдында қуат көзінен ажыратуды ұмытпаңыз.
2. Иілгіш сымға зақым келген жағдайда, қандай да бір қауіпті болдырмау үшін тұтынушыларға қызмет көрсету орталығына хабарласыңыз немесе оны ауыстыру үшін уәкілетті қызмет көрсету орталығына жіберіңіз және біздің рұқсатымызсыз оны бөлшектеуге тырыспаңыз.
3. Қолданар алдында қуат кабелін, ашаны, шырын сығу экранын, шнекті, корпусты және басқа бөлшектерді тексеріңіз. Қандай да бір бүлінген жағдайда, бұл өнімді пайдалануды тоқтатыңыз және ықтимал қауіпті болдырмау үшін рұқсатсыз бөлшектестен немесе жөндеусіз дереу тұтынушыларға қызмет көрсету орталығына хабарласыңыз.
4. Қуат көзіне қосу алдында барабан, шнек, шырын сығу экраны және түпкі қақпақ сияқты алынбалы бөлшектердің орнына орнатылғанын тексеріңіз.
Ескертпе: Қуат сымын қоспас бұрын, қауіпті болдырмау үшін құрылғының «О» режиміне ауысқанына көз жеткізіңіз.
5. Тиеу құбыры жұмыс істеп тұрғанда оған саусақтарыңызды немесе басқа заттарды салмаңыз. Тағам тиеу құбырына түсіп қалса, оны төмен итеру үшін тек поршеньді немесе басқа жеміс бөлігін пайдаланыңыз, ингредиенттерді итеру үшін кез келген басқа заттар пайдаланушыға қауіп төндірмей немесе құрылғыны зақымдауы мүмкін. Бұл әдіс мүмкін болмаған кезде, қалған тағамды алу үшін моторды өшіріп, барабанды бөлшектеніңіз.
6. Тағамның ингредиенттері жем шұңқырынан өту үшін тиісті бөліктерге кесілуі керек. Кез келген жемістің/көкөністің өңдеу алдында кез келген қатты өзегі, тұқымы, қабығы немесе қабығы жойылуы керек.
7. Азық-түлікті/көкөністерді ішке итеру үшін шамадан тыс емес, бірақ оны дәл сығу үшін жеткілікті күш қолдану керек.
8. Шырын сығу экраны, шнек немесе түпкі қақпақ жұмыс кезінде шырынға боялуы мүмкін, бұл қалыпты құбылыс және жеуге жарамдылыққа әсер етпейді және денсаулыққа зиян келтірмейді.
9. Бұл өнім әр 20 минут сайын автоматты түрде тоқтап тұратын интеллектуалды қорғаныс чиптерімен жабдықталған. Ал мұндай жағдайда моторды салқындату және оның қызмет ету мерзімін ұзарту үшін оны қайта іске қоспас бұрын 20 минуттан артық демалыңыз.
10. Бұл өнім ағын жылдамдығын шектеуге арналған. Кез келген қатты материалды өңдеу кезінде мотор құлыпталады және ток көтеріледі. Ток 1,3А-ден жоғарылағанда, құрылғы дыбыстық сигнал береді және қозғалтқыш шамадан тыс тоқтан қорғау және қызмет ету мерзімін ұзарту үшін тоқтайды.
11. Ток шекті қорғанысы іске қосылса немесе қозғалтқыш құлыпталып, автоматты түрде тоқтаса, тағам ингредиенттерін босату үшін «О» күйіне ауыстырыңыз, содан кейін құрылғыны қайта іске қосу үшін түймені «ON» күйіне басыңыз. Ақаулық жалғаса берсе, қозғалтқышты қорғау үшін қайта іске қоспас бұрын шнек ішіндегі тағамның кез келген ингредиенттерін алып тастау ұсынылады.

12. Жұмыс аяқталғаннан кейін қозғалтқыш/шнек/шырын сығу экраны/тартқыш бұрандасы айналуын тоқтатқаннан және қуат ажыратылғаннан кейін ғана кез келген алынбалы бөлікті алып тастаңыз.
13. Электр тогының соғу қаупінен қорғау үшін корпусты суға немесе басқа сұйықтыққа салмаңыз.
14. Бұл өнімді тазалау үшін ешқандай болат жүнді, абразивті тазалау құралын немесе бензин немесе ацетон сияқты коррозиялық сұйықтықты пайдаланбаңыз.
15. Бұл өнімді балалардың қолы жетпейтін жерде сақтау керек. Аяқ-қолдары мен сезімдері дұрыс емес немесе психикалық бұзылыстары бар адамдарға және тиісті тәжірибесі мен білімі жоқ адамдарға (соның ішінде балаларға) осы өнімді пайдалануға немесе ойнауға рұқсат бермеңіз.
16. Бұл өнім тек жеке немесе отбасы үшін пайдаланылады.
17. Бұл бұйым I сыныпты қорғау дәрежесіне жатады және ол үшін пайдаланылатын розетка дұрыс жерге тұйықталған болуы керек.

БӨЛШЕКТЕР ЖӘНЕ ФУНКЦИЯЛАР

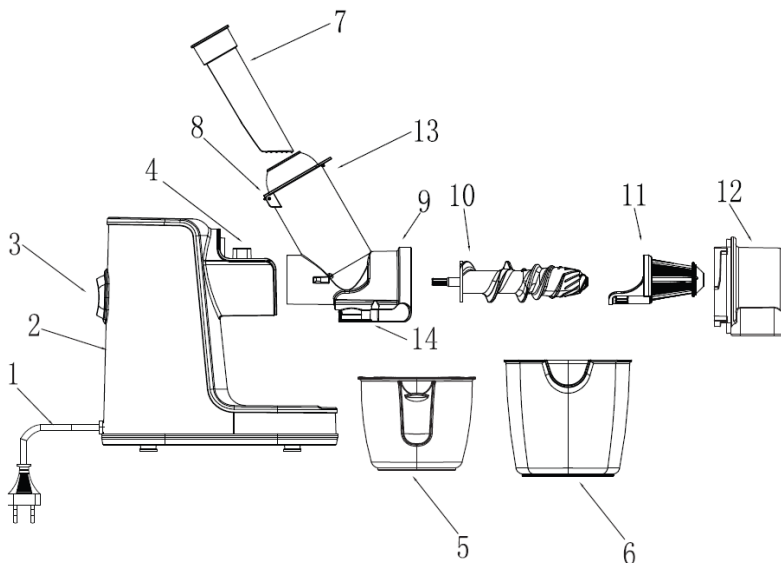

№.	Бөлім атауы	Функция
1	Қуат кабелі	Қуат көзіне қосылу үшін
2	Жақтау	Қуатты шығаруды қамтамасыз ететін мотор және басқа компоненттерден тұратын негізгі блок.
3	Режимді ауыстыру	Ол құрылғының жұмыс күйлерін (ON, 0 және Rev) басқарады.
4	Құлыптау түймесі	Корпуста күтпеген жерден шығып кетудің алдын алу үшін барабанды құлыптау үшін арналған. Барабанды корпуста босату үшін осы түймені басып тұрыңыз.
5	Шырын тостаған	Экстрактор шығарған шырынды ұстау және жинау үшін.
6	Балдырға арналған контейнер	2Экстрактор арқылы бөлінген кез келген балдырды ұстау және жинау.
7	Поршень	. Тағам ингредиенттерін сығып алу және алу тиімділігін арттыру үшін шнекке толығымен тию үшін.
8	Поднос	Өндеуге арналған тағамдық ингредиенттерді уақытша сақтауға арналған.
9	Барабан	Шырынды алудың негізгі компоненттерінің бірі, мұнда тағамдық ингредиенттер жоғарғы жағындағы беру шұңқырынан, шырын мен балдыр жүктеліп құралдан шығарылады.
10	Поршень	Шырынды алудың негізгі компоненттерінің бірі, тағам ингредиенттері шырын сығу экранына қарай сығады.
11	Шырын сығу экраны	Тағам ингредиенттерін сығу және шырынды сүзу (жемістерге, көкөністерге және бөренелерге жарамды) Поршеньмен жұмыс істеңіз.
12	Соңғы қақпақ	Қорғанысты қамтамасыз ету үшін барабанмен біріктірілген.
13	Жем шұңқыры	Тамақты беру және барабанға жүктеу
14	Тамшыға қарсы клапан	Клапан жабылған кезде шырын шықпайтын

ПАЙДАЛАНУ ӘДІСІ

Құралды бірінші рет қолданар алдында оның тағам ингредиенттерімен жанасатын бөліктерін мұқият тазалаңыз.

	<p>Түйменің жұмысы:</p> <p>3 РЕЖИМДЕР:</p> <p>0: Шырын сығуды аяқтағаннан кейін құрылғыны тоқтату үшін осы режимге ауысыңыз.</p> <p>Ескерту: Қуат сымын қоспас бұрын, қауіпті болдырмау үшін құрылғының «O» режиміне ауысқанына көз жеткізіңіз.</p> <p>ON (ҚОСУЛЫ): Шырын сығу кезінде «On» (ҚОСУ) режиміне ауысыңыз.</p> <p>REV: Балдырды шығару үшін «REV» режиміне ауысыңыз, «REV» режиміне түймені басып, жібермеңіз.</p> <p>Ескерту: Босатқан кезде қосқыш қайтадан «O» режиміне ауысады, содан кейін машина тоқтайды.</p> <p>Ескерту: Ескерту. Босатқаннан кейін қосқыш «O» режиміне оралады, содан кейін машина тоқтайды.</p>
---	--

Құрастыру нұсқаулығы

1.

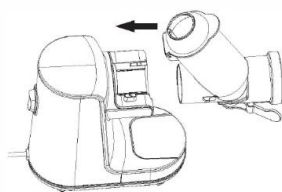

2.

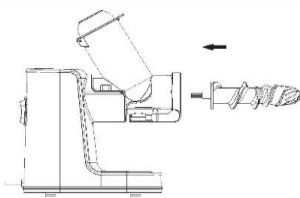

3.

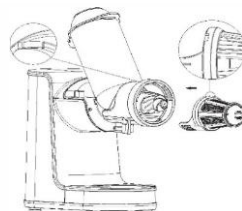

1. Барабанды > 9 < корпусымен > 2 < жалғаңыз.

Барабанды корпусымен > 2 < туралау арқылы жалғаңыз. Корпустағы екі ойығы бар барабандағы екі дөңес, барабанды тура итеріңіз, оның мықтап және дұрыс бекітілгенін растау үшін «Кене» дыбысын естисіз.

2. > 10 < Шнекті > 9 < барабанға салыңыз.

3. Шырын сығу экранының > 11 < ойығын белгішесімен туралаңыз барабанның томпағы > 9 <, содан кейін оны түзу салыңыз барабанға > 9 <.

4.

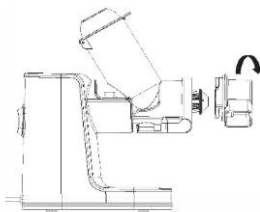

5.

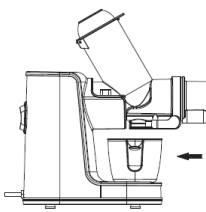

6.

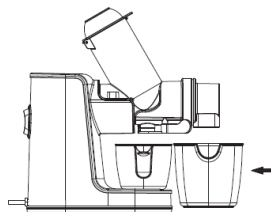

4. Соңындағы қақпақты барабанға салыңыз > 9 < ұшы және

Соңғы қақпақты сағат тіліне қарсы бұраңыз. Үшбұрышты туралау белгісін туралаңыз.

Соңғы қақпақт құлыпты ▲ ашу белгісімен барабанды > 2 <, содан кейін бұраңыз

Соңындағы қақпақты бекітіңіз.

5. Шырын шыныаяқын > 2 < корпустың сәйкес ойығына қойыңыз және оның саңылауын корпустың шырын шығатын тесігінің түбіне туралаңыз.

6. Балдыр контейнерін > 2 < барабан жинағының астына қойыңыз.

7.

8.

9.

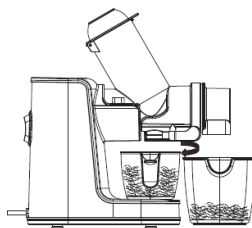
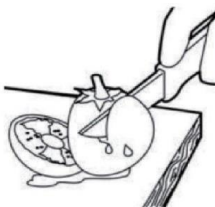
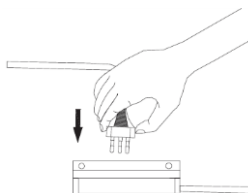

7. Құрылғыны пайдалану үшін қуат көзін қосыңыз.

Ескертпе: қосқыштың «О» күйінде екеніне көз жеткізіңіз

қуат көзіне қосылғанға дейін.

8. Тағам ингредиенттерін тазалап, оны азық түтігі арқылы өте алатындай етіп кішкене бөліктерге кесіңіз де, науаға салыңыз.

Ескертпе: Жемістер мен көкөністердің қатты өзектері, тұқымдары, қабығы немесе қабығы алдын ала жойылуы керек.

Дайындалған тағамның ингредиенттері уақытында шырын болуы керек, себебі тотыққан жемістер немесе көкөністер тудыруы мүмкін көбік түзеді.

9 .Anti-drip Function Тамшыға қарсы функция

Еркін реттелетін тамшыға қарсы клапанмен ерекшеленеді,

үстелді таза ұстаған кезде шырынды ысырап етпеңіз. Ашу - Шырын сығу кезінде тамшыға

қарсы клапанды қосу үшін сағат тіліне қарсы бұраңыз. Жабу - Шырын сығу аяқталғаннан кейін, шырын ағып кетпес үшін тамшыға қарсы клапанды жабу үшін сағат тілімен бұраңыз.

10.

11.

12.

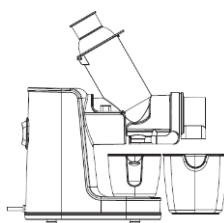
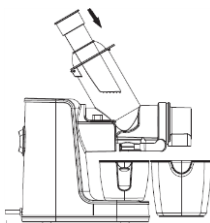

10. Шырын сығуды бастау үшін «ҚОСУ» режиміне ауысыңыз.

Ескерту:

1. Құрылғыны 10 минуттан аз жұмыс істеп тұрыңыз. Ұзақ уақыт жұмыс қозғалтқышқа зақым келтіруі мүмкін

2. Электр тогының соғуын болдырмау үшін қуат қосқышын ылғал қолмен ұстамаңыз, ағып кету немесе өрт.

11.<Кесілген жемістердің немесе көкөністердің бірнеше кесектерін қоректөндіретін шұңқырға салыңыз,

Плунжер > 7 < көмегімен оларды барабаннан ақырын итеріңіз.

Тағам ингредиенттерін итеру үшін емес, тиісті күш қолдану керек шамадан тыс, бірақ оны дәл қысу үшін жеткілікті.

Ескертпе: Кез келген басқа ингредиенттерді итеру үшін тек Плуджерді пайдалануға болады заттар пайдаланушыға қауіп төндіруі немесе құрылғыны зақымдауы мүмкін!

2. Электр тоғына жол бермеу үшін қуат қосқышын ылғал қолмен ұстамаңызсоққы, ағып кету немесе өрт.

12.

1. Аяқтағаннан кейін розеткадан шырын ағып кетпеген кезде қосқышты өшіріп, қуат көзінен ажыратыңыз. Шнек пен шырын сығу экраны толығымен айналмайынша шырын шыныаяқын розеткадан шығармаңыз және тамшыға қарсы клапанның жабылғанына көз жеткізіңіз.

2. Алынған шырынды мүмкіндігінше тезірек ішу керек, өйткені оның дәмі мен қоректік заттары нашарлайды, егер

Балдырды ұзақ уақыт сақтауға болмайды

Электр тогының соғуын, ағуды немесе өртті болдырмау үшін қуат қосқышын ылғал қолмен ұстамаңыз.

ЖЕМІС ШЫРЫНЫН СЫҒЫШ

Қатты және жұмсақ жемістерді тиімді шырындайды: тіпті цитрустық жемістер, әдетте шырынға ең қиын жемістердің бірі.Кептелуге қол жеткізу мүмкін болмады. Кейбір жемістерді шырын сығу мүмкін емес (мысалы, банан, манго, кептірілген жемістер, қант қамысы, т.б.).

Көкөніс шырындары

Көкөністерді жолақтарға кесіңіз (10 см-ден аз).

Табиғи дәм мен қоректік артықшылықтарды бұзбай сәбіз, алма, балдыркөк, қияр және редис сияқты көкөністердің барлық түрлерін шырындар. Бұл бірегей экстракция процесі арқылы балғын дәм мен толық тамақтануға кепілдік беріледі.

Қызанақ шырынын сығып жатқанда, біраз балдырды барабанда қалады, себебі қызанақ оңай шырышты болып өзгереді. Шырын қалыпты түрде шығады. Бұл шырын сыққышты шайнау үшін қалыпты құбылыс.

БИДАЙ ШӨПІ ЖӘНЕ ЖАПЫРАҚТЫ ЖӨЛ

Оны жолақтарға кесіңіз (10 см-ден аз)

Бидай шөбі, қырыққабат, қырыққабат, шпинат - шырын сыққышпен шырын алуға болатын табиғи тағам ингредиенттерінің кейбірі ғана. Табиғаттың барлық түрдегі шикі тағамдарда ұсынатын ең жақсысынан ләззат алыңыз және толық қоректік артықшылықтар үшін шырын алыңыз. Дайындалған тағамдық ингредиенттерді дер кезінде шырынға айналдыру керек, себебі тотыққан жемістер немесе көкөністер көбіктің пайда болуына себеп болады.

ЖЕМІСТЕРДІ ТАҢДАУ БОЙЫНША НҰСҚАУЛАР

1. Құрамында шырыны көп жаңа піскен жемістер мен көкөністерді таңдаңыз. Тиісті жемістерге ананас, балдыркөк сабағы, алма, қияр, шпинат, қауын, апельсин және жүзім жатады.

2. Should be removed as well, which may cause a little bitter taste of the juice or unpleasant poise. Апельсин, ананас және шикі қызылша тамыры сияқты қабығы қалың жемістерді алып тастау керек. Апельсиндердің, лимондардың және алмалардың тұқымдарын да алып тастау керек, бұл шырынның аздап ащы дәмін немесе жағымсыз дыбысты тудыруы мүмкін.

3. Алмадан алынған шырынның концентрациясы алманың қандай түріне таңдалғанына байланысты. Шырынды алмадан алынған шырын қалың емес, сондықтан қажетті шырын концентрациясына байланысты алманың дұрыс түрін таңдаңыз.

4. Жаңа ғана сығылған алма шырыны тез қоңыр түске боялады және оған лимон шырынын тамшысын қосу арқылы бұл процесі баяулатуға болады.

5. Жапырақтары мен сабақтарын (мысалы, салат жапырақтары) шырын алу үшін сорғышқа салуға болады.

Бөлшектеу жөніндегі нұсқаулық

1. Бұл өнімді тазалау алдында қуат көзінен ажырату үшін қосқышты міндетті түрде өшіріңіз.
2. Бұл өнімді пайдаланғаннан кейін тазалаңыз.
3. Корпусты су астында жууға болмайды, оның орнына бұралған дымқыл шүберекпен тазалау керек.
4. Сақтау алдында бұл өнімнің таза және құрғақ екеніне көз жеткізіңіз.
5. Құрамдастарды келесі қадамдар арқылы жуу үшін осы өнімді бөлшектеніңіз.

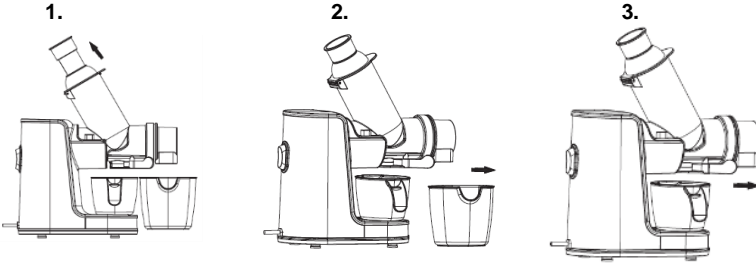

1. Алдымен поршеньді алып тастаңыз > 7 < .
2. Балдырды контейнерін алыңыз.
3. шыныаяқын алыңыз

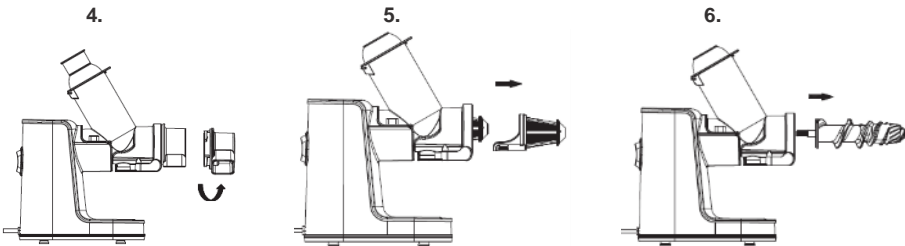

4. Соңындағы шыныаяқты шығару үшін сағат тілімен бұраңыз.
- 5.. Шырын сығу экранын түзу тартып шығарыңыз. Ескерту: айналдырудың қажеті жоқ.
6. Оны шығару үшін шнекті тура тартыңыз.

7.

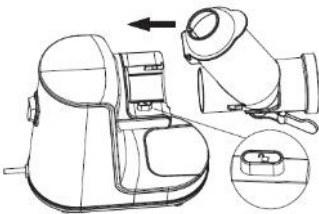

7. Бүйіріндегі Құлыптау түймесін >4< басыңыз
Корпусты бекітіп, барабанды >9< түзу тартып шығарыңыз. Оны шығару үшін бір уақытта. Барабан болуы мүмкін емес түймесі басылмаса, бөлшектеледі

Ақаулық құбылыс	Себепті талдау	Қатені шешу
Қосылғаннан кейін қуат көзі және қосқышты қосқанда, 1 секундтан кейін өнім әлі жұмыс істемейді.	1. Құрылғыны қосқаннан кейін Іs күтіңіз. Ол қалыпты жұмыс істейді. 2. Егер ол жұмыс істемесе, аша мен розетка арасындағы байланыс нашар болуы мүмкін.	Оны қайтадан дұрыстап қосыңыз. Розетканы ауыстырып, әрекетті қайталаңыз немесе Сатуды қолдау қызметіне хабарласыңыз.
Ерте кезінде қозғалтқышты пайдаланғанда жағымсыз иіс пайда болады.	Бұл қалыпты құбылыс.	Бұл құбылыс жиі болса, сатудан кейінгі қолдау қызметіне хабарласыңыз
Шырын сығу кезінде сыртқа шықпаңыз. шырын жасайды	Тамшыға қарсы клапанды тексеріңіз, оның ашық күйде екеніне көз жеткізіңіз.	Тамшыға қарсы клапанды ашыңыз. Тамшыға қарсы клапанды ашу үшін клапан қосқышын сағат тіліне қарсы бұраңыз.
	1. Тым төмен кернеу	1. Кернеудің тым төмен екенін тексеріңіз.
	2. Шамадан тыс мөлшерде тағамдық ингредиенттер.	2. Қуат көзінен ажыратыңыз және артық тағам ингредиенттерін алыңыз
Бұл құрылғы кезінде тоқтайды операция.	3. Машинада бар үшін үздіксіз жұмыс істейді ұзақ уақыт.	3. Бұл қалыпты құбылыс және мотор үзілістен кейін жұмысын жалғастырады.
Жұмыс кезінде шу пайда болады.	1. Шнек немесе шырын алу торы орнында орнатылмағандықтан, машина теңгерімсіз күйде жұмыс істейді. 2. Рамадағы іске қосу қозғалтқышы зақымдалған.	Шнекті орнату немесе шырын алу экраны орнында немесе сатудан кейін қолдау көрсету орталығына хабарласыңыз

ОРШАҒАН ОРТА

Қызмет ету мерзімі аяқталғаннан кейін аспапты тұрмыстық қалдықтармен бірге лақтырмаңыз. Оны одан әрі жою үшін мамандандырылған жерге жіберіңіз. Осылайша қоршаған ортаны қорғауға көмектесесіз.

КЕПІЛДІК ЖӘНЕ СЕРВИС

Қосымша ақпарат алу үшін немесе қандай да бір мәселелер туындаған жағдайда Пайдаланушыларды қорғау орталығына хабарласыңыз (телефон нөмірлері кепілдік міндеттемелерінде көрсетілген). Авторлық құқығы бар сервис орталықтарының мекенжайлары мен телефон нөмірлері “Кепілді міндеттемелер” кітапшасында немесе кепілдік талонында көрсетілген.

Тек үйде қолдануға арналған!

GORENJE

АСПАПТЫ АСҚАН ҚЫЗЫҒУШЫЛЫҚПЕН ҚОЛДАНУЫҢЫЗДЫ ТІЛЕЙМІЗ!

BEI DER VERWENDUNG VON ELEKTROGERÄTEN SOLLTEN SIE IMMER GRUNDLEGENDE SICHERHEITSVORKEHRUNGEN TREFFEN, EINSCHLIESSLICH DER FOLGENDEN:

1. Dieses Produkt muss mit einer Spannung von 230V/50Hz betrieben werden. Bitte überprüfen Sie Ihre Stromversorgung vor der Inbetriebnahme.
2. Vor der Demontage, dem Zusammenbau oder der Anpassung des Produkts ist die Stromversorgung unbedingt zu unterbrechen.
3. Sollte der flexible Draht beschädigt werden, wenden Sie sich bitte an unseren Kundendienst oder senden Sie ihn zum Austausch an unser autorisiertes Servicezentrum. Versuchen Sie nicht, das Gerät ohne unsere Genehmigung zu zerlegen.
4. Überprüfen Sie vor dem Gebrauch das Netzkabel, den Stecker, das Entsaftungssieb, die Förderschnecke, das Gehäuse und andere Teile. Im Falle einer Beschädigung verwenden Sie das Produkt nicht weiter und wenden Sie sich sofort an unseren Kundendienst, ohne das Produkt selbst zu zerlegen oder zu reparieren, um mögliche Gefahren zu vermeiden.
5. Vergewissern Sie sich vor dem Anschluss an das Stromnetz, dass alle abnehmbaren Teile wie Trommel, Schnecke, Entsaftungssieb und Endkappe an ihrem Platz sind.

Hinweis: Vergewissern Sie sich vor dem Einstecken des Netzkabels, dass sich das Gerät im Modus „0“ befindet, um Gefahren zu vermeiden.

6. Stecken Sie während des Betriebs nicht Ihre Finger oder andere Gegenstände in den Einfüllschacht. Wenn Lebensmittel im Einfüllschacht stecken bleiben, verwenden Sie ausschließlich den Stößel oder ein anderes Stück Obst, um sie nach unten zu schieben; andere Gegenstände zum Schieben der Zutaten würden den Benutzer gefährden und könnten das Gerät beschädigen. Wenn diese Methode nicht möglich ist, schalten Sie den Motor aus und demontieren Sie die Trommel, um die Lebensmittelreste zu entfernen.
7. Die Lebensmittel müssen so zerkleinert werden, dass sie durch den Einfüllschacht passen. Bei Obst/Gemüse müssen alle harten Kerne, Samen, Schalen oder Häute vor der Verarbeitung entfernt werden.
8. Die Lebensmittel/Gemüse müssen mit angemessenem Kraftaufwand eingefüllt werden, nicht übermäßig, aber so, dass sie richtig ausgepresst werden.
9. Das Entsaftungssieb, die Schnecke oder die Endkappe können während des Betriebs durch den Saft verfärbt werden; dies ist normal und hat keinen Einfluss auf die Genießbarkeit und ist nicht gesundheitsschädlich.
10. Dieses Produkt ist mit intelligentem Schutzchip ausgestattet, der das Gerät nach 20 Minuten automatisch abschaltet. In diesem Fall wird empfohlen, das Gerät vor dem erneuten Einschalten länger als 20 Minuten ruhen zu lassen, um den Motor abkühlen zu lassen und so seine Lebensdauer zu verlängern.
11. Dieses Produkt ist so konstruiert, dass die Durchflussmenge begrenzt ist. Wenn

hartes Material verarbeitet wird, blockiert der Motor und die Stromstärke nimmt zu. Wenn die Stromstärke 1,3 A überschreitet, ertönt ein akustisches Signal und der Motor wird abgeschaltet, um einen Überstromschutz zu gewährleisten und die Lebensdauer des Motors zu verlängern.

12. Falls der Strombegrenzungsschutz ausgelöst wird oder der Motor blockiert und automatisch stoppt, schalten Sie auf die Position „O“, um die Lebensmittelzutaten zu entleeren, und drücken Sie dann die Taste auf die Position „ON“, um das Gerät neu zu starten. Wenn das Problem weiterhin besteht, wird empfohlen, vor dem Neustart alle Lebensmittel in der Schnecke zu entfernen, um den Motor zu schützen.

13. Nach Beendigung des Betriebes dürfen alle abnehmbaren Teile erst dann entfernt werden, wenn Motor/Schnecke/Sieb/Mahlwerk zum Stillstand gekommen sind und die Stromzufuhr unterbrochen wurde.

14. Zur Vermeidung von Stromschlägen darf das Gehäuse nicht in Wasser oder andere Flüssigkeiten getaucht werden.

15. Verwenden Sie zur Reinigung keine Stahlwolle, Scheuermittel oder ätzende Flüssigkeiten wie Benzin oder Azeton.

16. Bewahren Sie dieses Produkt an einem Ort auf, der für Kinder unzugänglich ist. Erlauben Sie nicht, dass Personen mit beeinträchtigten Gliedmaßen oder Sinnesorganen, Personen mit geistiger Behinderung oder Personen mit mangelnder Erfahrung oder mangelndem Wissen (einschließlich Kinder) dieses Produkt benutzen oder damit spielen.

17. Dieses Produkt ist nur für Einzelpersonen oder Familien bestimmt.

18. Dieses Produkt ist ein Gerät der Schutzklasse I und die verwendete Steckdose muss ordnungsgemäß geerdet sein.

TEILE UND DEREN FUNKTION

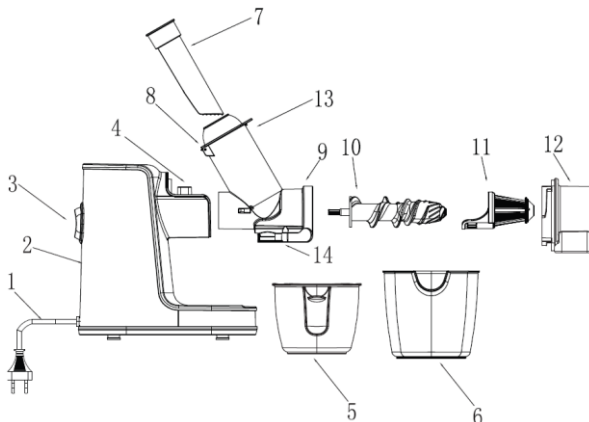

Nr.	Teilebezeichnung	Funktion
1	Netz kabel	Für den Anschluss an das Stromnetz
2	Gehäuse	Die Haupteinheit, die den Motor und andere Komponenten enthält und den Strom bereitstellt.
3	Betriebsartenschalter	Steuert die Betriebsarten (ON, 0 und Rev) des Geräts.
4	Verriegelungstaste	Zum Verriegeln der Trommel, um ein unerwartetes Ausklinken aus dem Gehäuse zu verhindern. Um die Trommel aus dem Gehäuse zu entnehmen, halten Sie diese Taste gedrückt.
5	Saftbehälter	Zur Aufnahme und zum Auffangen des vom Entsafter extrahierten Saftes.
6	Fruchtfleischbehälter	Zum Auffangen des vom Entsafter abgeschiedenen Fruchtfleisches.
7	Stößel	Zum Zusammendrücken der Lebensmittelzutaten, so dass diese vollständig mit der Schnecke in Kontakt kommen, um die Extraktionsleistung zu maximieren.
8	Tablett	Zum vorübergehenden Ablegen der zu verarbeitenden Lebensmittelzutaten.
9	Trommel	Eine der Hauptkomponenten zur Saftgewinnung, in die die Lebensmittelzutaten von dem Einfüllschacht oben eingefüllt werden, während der Saft und das Fruchtfleisch aus dem Auslass abgelassen werden.
10	Schnecke	Eine der Hauptkomponenten zur Saftgewinnung, bei der die Lebensmittelzutaten zum Entsaftungssieb gepresst werden.
11	Entsaftungssieb	Arbeitet mit der Schnecke zusammen, um die Lebensmittelzutaten auszupressen und den Saft zu filtern (für Obst und Gemüse)
12	Endkappe	Sitzt zum Schutz auf der Trommel.
13	Einfüllschacht	Zufuhr von Lebensmitteln und Ladung in die Trommel
14	Tropfschutzventil	Wenn das Ventil geschlossen ist, kommt kein Saft heraus

BETRIEBSARTEN

Reinigen Sie gründlich alle Teile des Geräts, die mit Lebensmitteln in Berührung kommen, bevor Sie es zum ersten Mal benutzen.

	<h3>Tastenbedienung:</h3> <p>3 STUFEN:</p> <p>O: Schalten Sie nach dem Entsaften in diesen Modus, um das Gerät auszuschalten.</p> <p>Hinweis: Vergewissern Sie sich vor dem Einstecken des Netzkabels, dass „O“-Modus geschaltet ist, um Gefahren zu vermeiden.</p> <p>ON: Schalten Sie zum Entsaften in den „ON“-Modus.</p> <p>REV: Schalten Sie in den „REV“-Modus, um das Fruchtfleisch herauszupressen, drücken Sie einfach die Taste in den „REV“-Modus und lassen Sie sie nicht los.</p> <p>Hinweis: Wenn Sie die Taste loslassen, schaltet das Gerät wieder in den „O“-Modus und der Motor wird abgestellt.</p>
---	---

Montageanleitung

1.

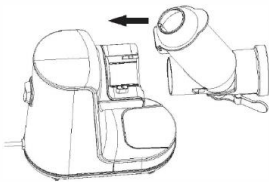

2.

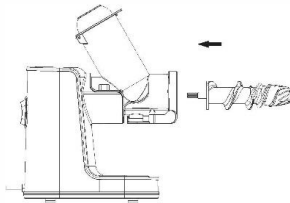

3.

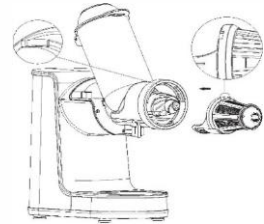

1. Verbinden der Trommel > 9 < mit dem Gehäuse > 2 <.

Verbinden Sie die Trommel > 9 < mit dem Gehäuse > 2 <, indem Sie die beiden Höcker der Trommel auf die beiden Kerben des Gehäuses ausrichten und die Trommel gerade drücken. Sie hören ein „Klick“, das Ihnen bestätigt, dass sie fest und korrekt eingerastet ist.

2. Setzen Sie die Schneck e > 10 < in die Trommel > 9 < ein.

3. Richten Sie die Kerbe des Entsaftungssiebs > 11 < mit der Ausbuchtung der Trommel > 9 < aus und setzen Sie es dann gerade in die Trommel > 9 < ein.

4.

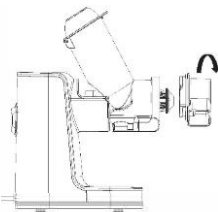

5.

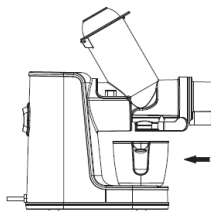

6.

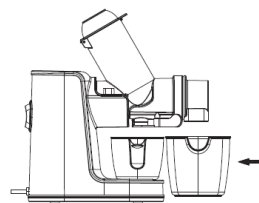

4. Setzen Sie die Endkappe auf das Ende der Trommel > 9 < und drehen Sie die Endkappe gegen den Uhrzeigersinn.

Richten Sie die dreieckige Ausrichtungsmarkierung ▲ auf der Endkappe mit der Entriegelungsmarkierung ☒ auf der Trommel > 2 < aus und drehen Sie dann die Endkappe gegen den Uhrzeigersinn, um sie zu befestigen.

5. Setzen Sie den Saftbecher > 2 < in die entsprechende Rille des Gehäuses, so dass seine Öffnung mit der Unterseite des Saftauslasses des Gehäuses übereinstimmt.

6. Stellen Sie den Fruchtfleischbehälter > 2 < unter den Trommelsatz.

7.

8.

9.

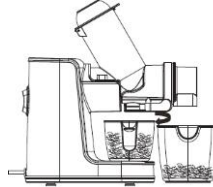
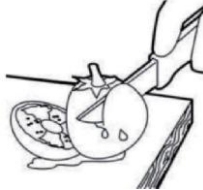
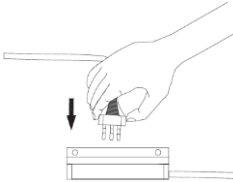

7. Schließen Sie die Stromversorgung für die Verwendung des Geräts an.

Hinweis: Vergewissern Sie sich, dass der Schalter auf Position „O“ steht, bevor Sie die Stromversorgung anschließen.

8. Reinigen Sie die Lebensmittel und schneiden Sie sie so klein, dass sie durch den Einfüllschacht passen, und legen Sie sie auf das Tablett.

Hinweis: Alle harten Kerne, Schalen oder Häute von Obst und Gemüse müssen vorher entfernt werden. Zubereitete Lebensmittel sollten rechtzeitig entsaftet werden, da oxidiertes Obst oder Gemüse eine stärkere Schaumbildung verursachen würde.

9. Anti-Tropf-Funktion

Ausgestattet mit frei einstellbarem Anti-Tropf-Ventil, keine Verschwendung von Saft, während Ihre Arbeitsplatte sauber bleibt.

Öffnen - Drehen Sie das Anti-Tropf-Ventil beim Entsaften gegen den Uhrzeigersinn, um es einzuschalten.

Schließen - Drehen Sie das Anti-Tropf-Ventil nach dem Entsaften im Uhrzeigersinn, um es zu schließen, damit kein Saft ausläuft.

10.

11.

12.

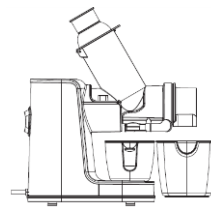
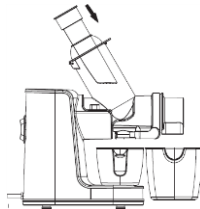

10. Schalten Sie in den „ON“-Modus, um mit dem Entsaften zu beginnen.

Hinweis:

1. Lassen Sie die Maschine nicht länger als 10 Minuten laufen. Ein längerer Betrieb würde den Motor beschädigen.
2. Berühren Sie den Netzschalter nicht mit nassen Händen, um einen Stromschlag, Leckagen oder Feuer zu vermeiden.

11. Legen Sie einige geschnittene Obst- oder Gemüstückchen in den Einfüllschacht und drücken Sie sie mit dem Stößel > 7 < vorsichtig in die Trommel.

Die Lebensmittel müssen mit angemessener Kraft hineingedrückt werden, nicht zu stark, aber ausreichend, um sie gleichmäßig zu zerdrücken.

Hinweis: Nur der Stößel darf zum Einschleiben der Zutaten verwendet werden, andere Gegenstände würden den Benutzer gefährden oder das Gerät beschädigen!

2. Berühren Sie den Netzschalter nicht mit nassen Händen, um einen Stromschlag, Leckagen oder Feuer zu vermeiden.

12.

1. Schalten Sie das Gerät aus, wenn kein Saft mehr aus dem Auslass fließt, und trennen Sie es von der Stromzufuhr. Nehmen Sie den Saftbehälter erst dann vom Auslass ab, wenn sich die Schnecke und das Entsaftungssieb nicht mehr vollständig drehen und das Tropfschutzventil geschlossen ist.
2. Der gewonnene Saft sollte so bald wie möglich getrunken werden, da er sonst an Geschmack und Nährstoffgehalt verliert.

Das Fruchtfleisch darf nicht über einen längeren Zeitraum gelagert werden.

Berühren Sie den Netzschalter nicht mit nassen Händen, um Stromschlag, Leckagen oder Feuer zu vermeiden.

ENTSAFTER

Entsaftet effizient harte und weiche Früchte: sogar Zitrusfrüchte, die normalerweise zu den am schwierigsten zu entsaftenden Früchten gehören.

Konfitüre kann nicht hergestellt werden. Einige Früchte können nicht zu Saft gepresst werden (z.B. Bananen, Mangos, Trockenfrüchte, Zuckerrohr, etc).

GEMÜSESaft

Gemüse in Streifen schneiden (kürzer als 10 cm).

Entsaftet alle Arten von Gemüse, einschließlich Karotten, Äpfel, Sellerie, Gurken und Radieschen, ohne den natürlichen Geschmack und die Nährwerte zu zerstören. Mit diesem einzigartigen Extraktionsverfahren sind frischer Geschmack und voller Nährwert garantiert.

Beim Entsaften von Tomaten würde etwas Fruchtfleisch in der Trommel zurückbleiben, da die Tomaten leicht matschig werden. Der Saft tritt normal aus. Das ist ein normales Phänomen bei kaltpressenden Entsaftern.

WEIZENGRAS UND BLATTGEMÜSE

In Streifen schneiden (kürzer als 10 cm)

Weizengras, Grünkohl, Kohl und Spinat sind nur einige der natürlichen Lebensmittel, die Sie mit dem Entsafter entsaften können. Genießen Sie das Beste, was die Natur an rohen Lebensmitteln aller Art zu bieten hat, und entsaften Sie sie, um den vollen Nährwert zu erhalten. Zubereitete Lebensmittel sollten rechtzeitig entsaftet werden, da oxidierte Früchte oder Gemüse eine stärkere Schaumbildung verursachen würden.

HINWEISE ZUR AUSWAHL DER FRÜCHTE

1. Wählen Sie frisches Obst und Gemüse, das mehr Saft enthält. Zu den geeigneten Früchten gehören Ananas, Staudensellerie, Äpfel, Gurken, Spinat, Melonen, Orangen und Trauben.
2. Früchte mit dicker Schale wie Orangen, Ananas und rohe Rote Bete müssen geschält werden. Die Kerne in Orangen, Zitronen und Äpfeln sollten ebenfalls entfernt werden, da sie einen leicht bitteren Geschmack des Saftes oder unangenehme Geräusche verursachen können.
3. Die Konzentration des aus Äpfeln gewonnenen Saftes hängt davon ab, welche Apfelsorte ausgewählt wird. Der Saft aus saftigen Äpfeln ist dünnflüssiger, wählen Sie also die richtige Apfelsorte je nach der gewünschten Saftkonzentration.
4. Soeben gepresster Apfelsaft wird sehr schnell braun, dieser Prozess kann durch die Zugabe von einigen Tropfen Zitronensaft verlangsamt werden.
5. Blätter und Stiele (z. B. von Salat) können in den Entsafter gegeben werden, um Saft zu gewinnen.

Anleitung für die Zerlegung

1. Bevor Sie das Gerät reinigen, schalten Sie den Schalter aus, um die Stromversorgung zu unterbrechen.
2. Reinigen Sie das Gerät nach dem Gebrauch.
3. Das Gehäuse kann nicht unter Wasser abgewaschen werden, sondern muss mit einem feuchten, verdrehten Tuch gereinigt werden.
4. Vergewissern Sie sich vor der Lagerung, dass das Gerät sauber und trocken ist.
5. Nehmen Sie das Gerät auseinander, um die Komponenten wie folgt zu reinigen.

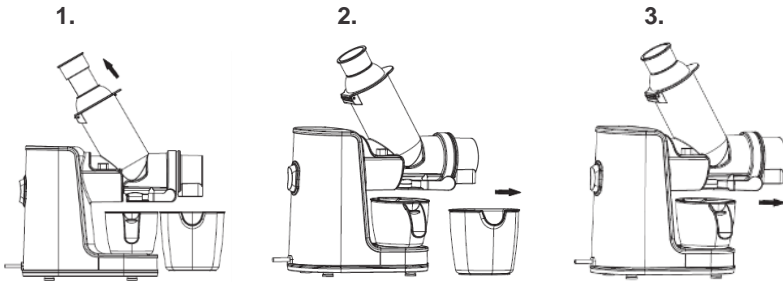

1. Entfernen Sie zuerst den Stößel >7<.
2. Entfernen Sie den Fruchtfleischbehälter.
3. Entfernen Sie den Saftbehälter.

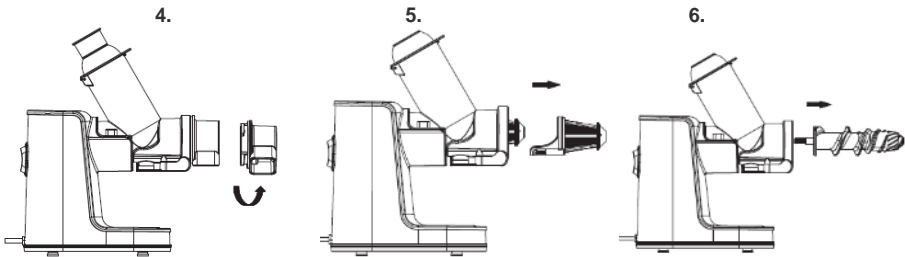

4. Drehen Sie die Endkappe im Uhrzeigersinn, um sie herauszunehmen.
5. Ziehen Sie das Entsaftungssieb gerade heraus. Hinweis: Es muss nicht gedreht werden.
6. Ziehen Sie die Schnecke gerade heraus, um sie zu entfernen.

7.

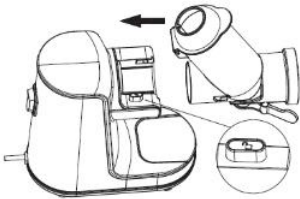

7. Drücken Sie den Verriegelungsknopf >4< an der Seite des Gehäuses und ziehen Sie die Trommel >9< gerade heraus, um sie herauszunehmen. Die Trommel kann nicht abgebaut werden, wenn der Knopf nicht gedrückt wird.

Reinigung

Reinigen Sie das Gerät nicht mit Reinigungsschwämmen, ätzenden oder aggressiven Reinigungsmitteln, Alkohol, Benzin oder Aceton. Das Gerät lässt sich sofort nach dem Gebrauch viel leichter reinigen. Setzen Sie den Schalter in die Position OFF und ziehen Sie den Stecker des Anschlusskabels aus der Steckdose. Nehmen Sie das Gerät in verkehrter Reihenfolge auseinander. Reinigen Sie alle Teile gründlich mit der beigelegten Bürste. Verwenden Sie zum Reinigen des Geräts keine Hilfsmittel aus Metall, da diese das Gerät beschädigen können. Reinigen Sie das Gerät und seine Teile nicht im Geschirrpülgerät!

Aufgetretener Fehler	Ursachensuche	Mängelbehebung
Nach dem Anschließen der Stromversorgung und dem Einschalten des Schalters funktioniert das Gerät nach 1 Sek. immer noch nicht.	<ol style="list-style-type: none"> Nach dem Einschalten des Geräts warten Sie bitte 1 Sek. Es funktioniert dann normal. Wenn es nicht funktioniert, ist möglicherweise der Kontakt zwischen Stecker und Steckdose fehlerhaft. 	<p>Stecken Sie den Stecker richtig ein.</p> <p>Tauschen Sie die Steckdose aus und versuchen Sie es erneut oder wenden Sie sich an den Kundendienst.</p>
Während der ersten Anwendungen erzeugt der Motor einen unangenehmen Geruch.	Dies ist ein normales Phänomen.	Wenn dieses Phänomen häufig auftritt, wenden Sie sich an den Kundendienst
Beim Entsaften kommt kein Saft heraus.	Prüfen Sie das Anti-Tropf-Ventil und vergewissern Sie sich, dass es sich in geöffnetem Zustand befindet.	Öffnen Sie das Anti-Tropf-Ventil. Drehen Sie den Ventilschalter gegen den Uhrzeigersinn, um das Anti-Tropf-Ventil zu öffnen.
Der Motor geht während des Betriebs aus.	<ol style="list-style-type: none"> Zu niedrige Spannung Zu große Menge Lebensmittel. Der Motor ist für lange Zeit ununterbrochen gelaufen. 	<ol style="list-style-type: none"> Prüfen Sie, ob die Spannung zu niedrig ist. Trennen Sie die Stromversorgung und entfernen Sie überschüssiges Obst oder Gemüse. Dies ist ein normales Phänomen und der Motor wird nach einer Pause wieder anlaufen.
Während des Betriebs sind Geräusche hörbar.	<ol style="list-style-type: none"> Die Maschine arbeitet unrund, da die Schnecke oder der Entsafter nicht montiert ist. Der Anlassmotor im Rahmen ist beschädigt. 	Montieren Sie die Schnecke oder das Saftsieb oder wenden Sie sich an den Kundendienst.

Schallpegel: Lc < 65 dB (A)

Dieses Gerät ist gemäß der Richtlinie 2012/19/EU über elektrische und elektronische Altgeräte (*Waste Electrical and Electronic Equipment - WEEE*) gekennzeichnet. Diese Richtlinie legt die Anforderungen für das Sammeln und den Umgang mit elektrischen und elektronischen Altgeräten fest, die für die gesamte Europäische Union gültig sind.

Umweltschutz

Entsorgen Sie Ihr ausgedientes Gerät nicht zusammen mit gewöhnlichem Hausmüll, sondern liefern Sie es bei einem Recyclingunternehmen ab. So tragen auch Sie zum Umweltschutz bei.

Garantie und Wartung

Besuchen Sie für mehr Informationen die Internetseite von Gorenje www.gorenje.com oder wenden Sie sich an Kundendienstcenter von Gorenje in Ihrem Land (die Telefonnummer finden Sie in der internationalen Garantiekarte). Falls es in Ihrem Land kein solches Center gibt, wenden Sie sich an den lokalen Händler von Gorenje oder an die Abteilung für kleine Haushaltsgeräte Gorenje.

Wir behalten uns das Recht zu Änderungen vor.

GORENJE WÜNSCHT IHNEN VIEL FREUDE BEIM GEBRAUCH IHRES NEUEN GERÄTS!