

HR

BA

DETALJNE UPUTE
ZA UPORABU
STAKLOKERAMIČKE
INDUKCIJSKE
UGRADNE PLOČE ZA
KUHANJE

gorenje

Zahvaljujemo vam na

povjerenju kojeg ste nam
iskazali kupnjom našeg uređaja.

Za što jednostavniju uporabu ovog
proizvoda priložili smo korisnički
priručnik sa detaljnim uputama
koje će vam pomoći da se što brže
upoznate s vašim novim uređajem.

Najprije provjerite da li ste primili
neoštećen uređaj. Ukoliko otkrijete
bilo kakvo transportno oštećenje
molimo vas da se obratite
prodavaonici u kojoj ste uređaj kupili,
ili područnom skladištu odakle je
proizvod bio isporučen. Telefonski
broj naći ćete na računu ili na
otpremnom dokumentu.

Upute za ugradnju i priključenje
možete naći i na našoj internetskoj
stranici:

www.gorenje.com / < <http://www.gorenje.com> />



važne informacije



savjet, napomena

SADRŽAJ

4 VAŽNE SIGURNOSNE PREDOSTROŽNOSTI 7 STAKLOKERAMIČKA INDUKCIJSKA UGRADBENA PLOČA ZA KUHANJE 8 Tehnički podatci (ovisno o modelu)	UVOD
9 PRIJE PRVE UPORABE	PRVA PRIPREMA UREĐAJA
10 INDUKCIJSKA POVRŠINA ZA KUHANJE 10 Staklokeramička površina 11 Štednja energije 11 Prepoznavanje posude 12 Funkcioniranje indukcijskog polja za kuhanje 13 Posuđe za indukciju 14 UPRAVLJANJE POLJEM ZA KUHANJE 14 Ploča za upravljanje (ovisno o modelu) 15 Uključenje ploče za kuhanje 15 Uključenje polja za kuhanje 16 Automatika za brzo zagrijavanje 17 Povezano polje (ovisno o modelu) 19 Polje za kuhanje s pojačanom snagom – ‘power boost’ 20 Sigurnosna blokada za djecu / zaključavanje 21 Odleživanje / podgrijavanje hrane 22 Vremenske funkcije 23 Privremen prekid kuhanja - funkcija ‘stop&go’ 23 Zaštita od pregrijavanja 24 Funkcija memorije 25 Isključenje polja za kuhanje 25 Pokazivač preostale toplote 26 Isključenje kompletne ploče za kuhanje 26 Automatsko isključenje 26 Ograničenje trajanja rada 27 Korisnikove postavke	UPRAVLJANJE PLOČOM ZA KUHANJE
29 ČIŠĆENJE I ODRŽAVANJE	ČIŠĆENJE I ODRŽAVANJE
31 TABELA SMETNJI I GREŠAKA	OTKLANJANJE KVAROVA
33 UGRADNJA PLOČE ZA KUHANJE 43 PRIKLJUČENJE UGRADBENE PLOČE NA ELEKTRIČNU MREŽU 45 ZBRINJAVANJE UREĐAJA	OSTALO

VAŽNE SIGURNOSNE PREDOSTROŽNOSTI



PAŽLJIVO PROČITAJTE OVE UPUTE I SAČUVAJTE IH, JER ĆETE IH MOŽDA TREBATI KASNIJE

Djeca starija od osam godina, kao i osobe smanjenih fizičkih, motoričkih ili umnih sposobnosti, odnosno osobe bez potrebnih iskustava ili znanja, smiju koristiti ovaj uređaj isključivo pod nadzorom osoba zaduženih za njihovu sigurnost koja će im pružiti i potrebnu pomoć i upute za rad uređaja te ih upozoriti na opasnosti povezane s uporabom uređaja. Pazite da djeca ne koriste uređaj kao igračku. Djeca neka također ne učestvuju u postupcima čišćenja uređaja ili obavljanja radova na njegovom održavanju bez odgovarajućeg nadzora.

UPOZORENJE: sam uređaj i dostupni elementi uređaja mogu se tijekom djelovanja jače zagrijati. Izbjegavajte dodir s grijaćim elementima. Mala djeca (mlađa od osam godina) neka budu čitavo vrijeme pod nadzorom.

UPOZORENJE: tijekom uporabe dostupni dijelovi uređaja mogu se jače zagrijati. Da bi spriječili opekline nemojte dozvoliti djeci da se zadržavaju u blizini uređaja.

UPOZORENJE: prije zamjene žarulje provjerite da li je uređaj isključen iz električne instalacije, te time spriječite opasnost električnog udara.

Uređaj nije dozvoljeno čistiti napravama na vruću paru ili visokotlačnim uređajima za čišćenje, jer takve naprave mogu prouzročiti električni udar.

Uređaj nije namijenjen upravljanju pomoću vanjskih programskih satova ili posebnih nadzornih sustava.

Naprava za isključenje mora biti ugrađena u fiksnu instalaciju u skladu s uputama za električne instalacije.

Ukoliko je priključni kabel oštećen, smije ga zamijeniti isključivo proizvođač ili njegov ovlaštenu serviser, odnosno neka druga stručno osposobljena osoba, jer ćete jedino time spriječiti možebitne opasnosti odnosno ozljede (samo za uređaje opremljene priključnim kabelom).

UPOZORENJE: ako je staklena površina za kuhanje ispucala, isključite uređaj da spriječite opasnost od električnog udara.

Prije no što otvorite poklopac štednjaka, s njega obrišite možebitne ostatke razlivena tekućine. Pokrov može biti lakiran ili staklen, i ne smijete ga zatvoriti prije no što se sva polja za kuhanje potpuno ohlade.

Nemojte gledati izravno u elemente ploče za kuhanje, jer su među njima i halogene svjetiljke.

UPOZORENJE: Priprema jela na masti ili ulju neka bude pod stalnim nadzorom, jer se pregrijana masnoća vrlo brzo upali, stoga može biti opasno i može prouzrokovati požar. Vatru nemojte NIKAD pokušavati ugasiti vodom. Uređaj smjesta isključite i iskopčajte iz električne instalacije, te pokrijte plamen poklopcem ili prikladnom vlažnom krpom.

UPOZORENJE: opasnost požara: na površinu ploče za kuhanje nemojte odlagati nikakve predmete.

Opasnost požara: na površini ploče za kuhanje nemojte držati nikakve predmete.

UPOZORENJE: Priprema jela neka bude pod stalnim nadzorom. Kraći proces pripreme hrane morate stalno nadzirati.

UPOZORENJE: kuhanje na masti ili ulju na ploči za kuhanje bez nadzora može biti opasno i može prouzročiti požar.

UPOZORENJE: koristite isključivo štitnike ploče za kuhanje koje je oblikovao proizvođač uređaja za kuhanje, ili koje proizvođač u svojim uputama za uporabu preporučuje kao

prikladne štitnike za ovaj uređaj. Korištenje neprikladnih štitnika ploče za kuhanje može prvesti do nesreće.

Na indukcijsko polje nemojte stavljati predmete kao što su noževi, viljuške, žlice ili poklopci posuda, jer se tamo mogu jače zagrijati.

Nakon uporabe isključite polje za kuhanje odgovarajućim elementima za upravljanje; nemojte se oslanjati isključivo na sustav za prepoznavanje posuđa.

Uređaj je namijenjen isključivo za uporabu u kućanstvu. Nemojte ga koristiti u bilo kakve druge svrhe, npr. za zagrijavanje prostorija, sušenje životinja, papira, tkanina ili bilja, jer u takvim slučajevima postoji opasnost ozljeda ili požara.

Uređaj smije priključiti samo servisna služba ili ovlaštena stručna osoba.

Nestručni zahvati i popravci uređaja mogu prouzročiti opasnost ozbiljnih ozljeda, kao i oštećenja na uređaju.

Do eventualnih nesklada u nijansama boja između različitih uređaja ili sastavnih elemenata unutar jedne dizjnerske linije može doći uslijed različitih čimbenika, kao što su npr. različiti kutovi pod kojima gledamo uređaj, različita boja pozadine, materijali, ili sama osvjetljenost prostora.

Pazite da priključni kabeli drugih električnih uređaja koji su priključeni na utičnicu u blizini vašeg uređaja ne dođu u dodir s vrućim poljima za kuhanje.

Ako je **priključni kabel** oštećen, da bi izbjegli moguće opasnosti neka ga zamijeni isključivo proizvođač ili njegov ovlašten servisier.

Staklokeramičku ploču za kuhanje izbjegavajte koristiti kao površinu za odlaganje, jer može doći do oštećenja ili ogrebotina. Zbog opasnosti od topljenja odnosno nastanka požara te oštećenja površine za kuhanje, ni u kojem slučaju ne smijete na njoj podgrijavati hranu u aluminijskoj foliji ili posuđu od umjetnih masa.

Ispod uređaja nemojte držati temperaturno osjetljive predmete, na primjer sredstva za čišćenje, raspršivače, i sl.



Prije priključenja uređaja detaljno pročitajte upute za uporabu. Otklanjanje kvarova odnosno reklamacije koje nastanu uslijed nepravilnog priključenja ili nepravilne uporabe uređaja, nisu predmet garancije.

STAKLOKERAMIČKA INDUKCIJSKA UGRADBENA PLOČA ZA KUHANJE

(OPIS OPREME I FUNKCIJA - OVISNO O MODELU)

Uređaji za koje su izrađene ove upute mogu imati različitu opremu, stoga su možda u uputama opisane i određene funkcije i oprema koje vaš uređaj nema.

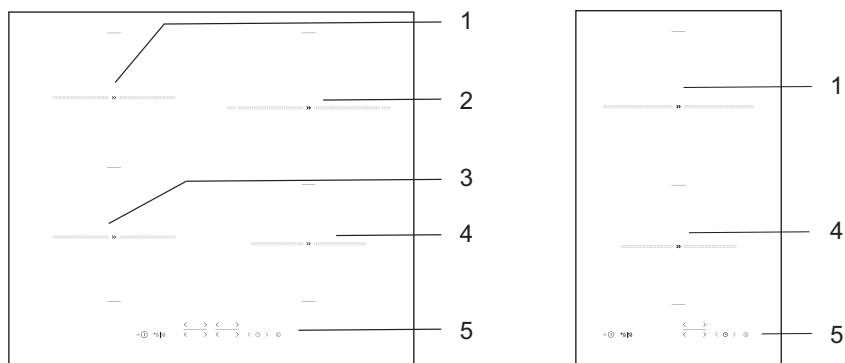

1. Indukcijsko polje za kuhanje straga lijevo
2. Indukcijsko polje za kuhanje straga desno
3. Indukcijsko polje za kuhanje sprijeda lijevo
4. Indukcijsko polje za kuhanje sprijeda desno
5. Modul za upravljanje pločom za kuhanje

TEHNIČKI PODATCI

(OVISNO O MODELU)

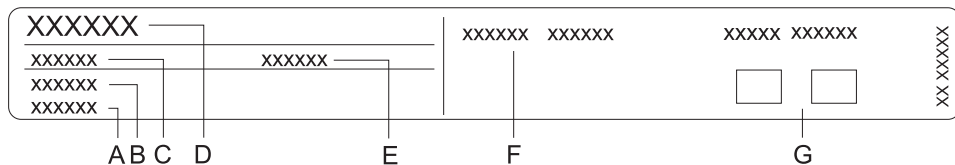

- A Serijski broj
- B Šifra
- C Tip
- D Robna marka
- E Model
- F Tehnički podatci
- G Znaci sukladnosti

Tipska pločica s osnovnim podacima o uređaju pričvršćena je na donjoj strani ploče za kuhanje.

Podatke o tipu i modelu možete pročitati u garancijskom listu.

PRIJE PRVE UPORABE

Staklokeramičku površinu očistite vlažnom krpom koristeći malo sredstva za ručno pranje posuđa. Nemojte koristiti agresivna sredstva, kao što su primjerice gruba sredstva za čišćenje koja ostavljaju ogrebotine, spužve za posuđe, ili sredstva za uklanjanje hrđe ili mrlja.

Tijekom prve uporabe nastaje neprijatan miris „po novom“, koji će vremenom nestati.

INDUKCIJSKA POVRŠINA ZA KUHANJE

STAKLOKERAMIČKA POVRŠINA

- Ploča za kuhanje je otporna na temperaturne promjene.
- Ploča za kuhanje otporna je i na udarce.
- Ako staklokeramičku ploču za kuhanje koristite kao površinu za odlaganje, može doći do oštećenja ili ogrebotina.
- Nemojte koristiti puknutu ili slomljenu staklokeramičku ploču. Pad predmeta oštrog ruba može vrlo lako razbiti staklokeramičku površinu. Posljedice mogu biti vidljive tek nakon određenog vremena. Ako na površini staklokeramičke ploče opazite vidljive pukotine, smjesta prestanite koristiti uređaj i isključite ga iz napajanja.
- Pazite da polja za kuhanje kao i dno posude uvijek budu čisti i suhi, jer je time omogućeno dobro provođenje toplote, i površina za kuhanje neće se oštetiti. Na polje za kuhanje nemojte stavljati praznu posudu.
- Polje za kuhanje može se oštetiti ako na njega stavite praznu posudu. Prije nego što na polje za kuhanje stavite posudu, obrišite dno posude da bude potpuno suho, jer je tako omogućeno provođenje toplote.

STUPNJEVI SNAGE KUHANJA

Snagu zagrijavanja polja za kuhanje možete podesiti na deset različitih stupnjeva. Donja tabela prikazuje primjere upotrebe za pojedine stupnjeve snage.

Stupanj	Namjena
0	Isključeno, korištenje preostale toplote
1 - 2	Topljenje, podgrijavanje, održavanje toplote
3	Polagano kuhanje , odmrzavanje i podgrijavanje
4 - 5	Kuhanje, pirjanje
6	Lagano pečenje i prženje manjih količina
7 - 8	Pečenje i prženje većih količina, pohanje
9	Kuhanje do ključanja
P	»Power boost« - privremeno povećanje snage. Za brzo postizanje ključanja.

ŠTEDNJA ENERGIJE

- Kod kupnje vodite računa o tome da je na posuđu obično naveden promjer gornjeg dijela, odnosno poklopca, koji je često veći od promjera dna posude.
- Jela koja iziskuju dugotrajnu pripremu, kuhajte u loncu na pritisak (tzv. ekonom lonci). Pri tome pazite da u loncu na pritisak uvijek bude dovoljno tekućine, inače ako je na polju za kuhanje prazan lonac, može doći do pregrijavanja i do oštećenja lonca i polja za kuhanje.
- Posuđe odnosno lonce po mogućnosti uvijek poklopite poklopcem odgovarajuće veličine. Koristite posudu koja će po veličini odgovarati količini hrane koju spremate. Ako koristite preveliku, samo djelomično napunjenu posudu, potrošiti ćete veću količinu energije uzalud.

PREPOZNAVANJE POSUDE

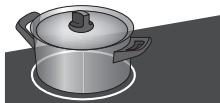

- Čak i ako na polju za kuhanje nema posude, odnosno ako dno posude ima manji promjer od promjera polja za kuhanje, nema energetskih gubitaka.

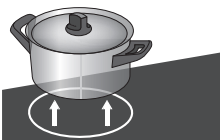

- Ako je posuda osjetno manja od polja za kuhanje, postoji mogućnost da ne bude prepoznata. Kad je polje za kuhanje uključeno, na pokazivaču snage kuhanja izmjenično bljeska znak **U** i odabrani stupanj snage. Ako tijekom sljedeće minute na indukcijsko polje stavite odgovarajuću posudu, sustav će je prepoznati i uključiti se na odabranu snagu rada. Onog trenutka kad skinete posudu sa indukcijskog polja za kuhanje, dovod energije se prekida.

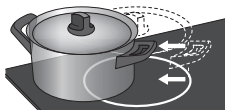

- Ako na polje za kuhanje stavite manju posudu ili tavu, koju će uređaj još moći prepoznati, za zagrijavanje će biti korišteno samo onoliko energije, koliko je potrebno obzirom na veličinu konkretne posude.

FUNKCIONIRANJE INDUKCIJSKOG POLJA ZA KUHANJE

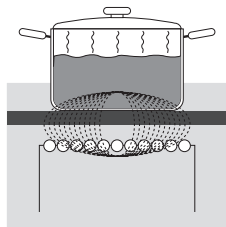

- Ugradbena ploča za kuhanje opremljena je visoko učinkovitim indukcijskim poljima za kuhanje. Toplota nastaje neposredno na dnu posude, gdje je i najpotrebnija, bez bilo kakvih gubitaka preko staklokeramičke površine. Tako je potrošnja energije znatno manja nego kod običnih grijača, koji djeluju po načelu isijavanja.
- Staklokeramičko polje za kuhanje ne zagrijava se neposredno, nego samo preko povratne toplote, koju isijava posuda. Ta toplota je nakon isključenja polja za kuhanje prikazana kao "Preostala toplota".
- Kod indukcijskog polja za kuhanje zagrijavanje je omogućeno putem indukcijske bobine (navoja), ugrađene ispod staklokeramičke površine. Navoj uspostavi magnetsko polje, zbog kojeg u dnu posude (koja se može magnetizirati) nastaju strujni krugovi koji je zagrijavaju.



Ako se na vruću ploču prospe šećer ili prolje jako slatko jelo, odmah obrišite ploču odnosno odstranite šećer strugalicom, bez obzira što je polje za kuhanje još vruće. Time ćete spriječiti možebitna oštećenja staklokeramičke površine.

Vruću staklokeramičku površinu nemojte čistiti sredstvima za čišćenje jer može doći do oštećenja.

POSUĐE ZA INDUKCIJU

POSUĐE POGODNO ZA INDUKCIJSKU PLOČU

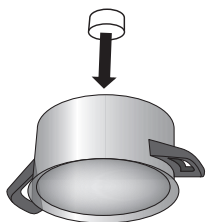

- Indukcijska ploča za kuhanje djeluje besprijekorno samo ako koristite odgovarajuće posuđe.
- Tijekom kuhanja posuda mora biti na sredini polja za kuhanje.
- Odgovarajuće posuđe: posude od čelika, emajlirana čelična posuda, ili posuda iz čeličnih slitina.
- Neprikladno posuđe: posude od čeličnih legura s bakrenim ili aluminijskim dnom, te staklene posude.
- Pokus magnetom: Manjim magnetom možete provjeriti je li dno posude moguće magnetizirati. Ako dno posude privlači magnet, posuda je pogodna za indukcijsko kuhanje.

- Ako koristite lonac pod pritiskom (ekonom lonac), imajte ga pod kontrolom dok ne postigne pravilan pritisak. Polje za kuhanje neka najprije radi na najvećem stupnju snage, a zatim prema uputama proizvođača lonca pravovremeno smanjite snagu rada.
- Pazite da u loncu na pritisak, kao uostalom i u svim drugim loncima i posudama, uvijek bude dovoljno tekućine, jer uporaba praznog lonca na ploči za kuhanje zbog opasnosti pregrijavanja može oštetiti kako lonac tako i polje za kuhanje.
- Određene vrste posuđa nemaju dno koje je u cijelosti feromagnetsko. U tom će se slučaju ugrijati samo magnetni dio, a ostali dio dna će ostati hladan.
- Za korištenje posebnog posuđa morate se pridržavati uputa proizvođača.
- Ako želite postići dobre rezultate kuhanja, feromagnetsko područje na dnu posude mora se podudarati s veličinom polja za kuhanje. Ako polje za kuhanje ne uspije prepoznati kuhinjsku posudu, pokušajte je staviti na drugo polje za kuhanje s manjim promjerom.

Polje za kuhanje	Minimalni promjer dna posude
Ø 160 mm	Ø 90 mm
Ø 180 mm	Ø 90 mm
Ø 210 mm	Ø 110 mm
190 x 210 mm	Ø 110 mm
Bridge (octa)	Ø 230 mm

Dno posude mora biti ravno.

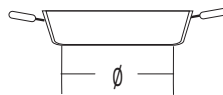
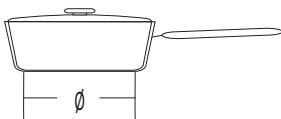
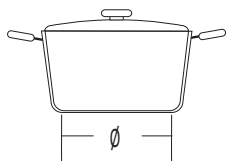

UPRAVLJANJE POLJEM ZA KUHANJE

PLOČA ZA UPRAVLJANJE (ovisno o modelu)

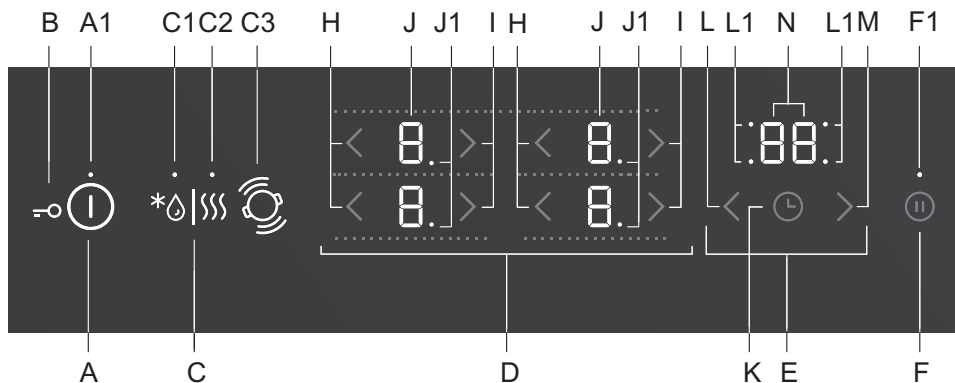

Senzorske tipke za podešavanje

- A Tipka za uključenje/isključenje ugradbene ploče za kuhanje
- A1 Signalna lampica za uključenje/isključenje/sigurnosna blokada za djecu
- B Tipka za zaključavanje/sigurnosna blokada za djecu
- C Tipka za odleđivanje/podgrijavanje hrane
- C1 Signalna lampica odleđivanje
- C2 Signalna lampica za podgrijavanje
- C3 Prepoznavanje položaja posude automatskim udruživanjem (premošćivanjem) polja za kuhanje
- D Upravljanje poljima za kuhanje
- E Vremenske funkcije
- F Stop/go (zaustavi/nastavi)/funkcija memorije
- F1 Signalna lampica za funkciju Stop/go i funkciju memorije
- H Tipka za smanjenje vrijednosti postavke snage
- I Tipka za povećanje vrijednosti postavke snage
- J Indikatori stupnja snage
- J1 Decimalna točka za prikaz polovine snage polja za kuhanje
- K Uključenje/ isključenje programskog sata
- L Ugađanje programskog sata (-)
- L1 Signalna lampica koja označuje uključen programski sat (timer) pojedinog polja za kuhanje
- M Ugađanje programskog sata (+)
- N Pokazivač vremena

UKLJUČENJE PLOČE ZA KUHANJE

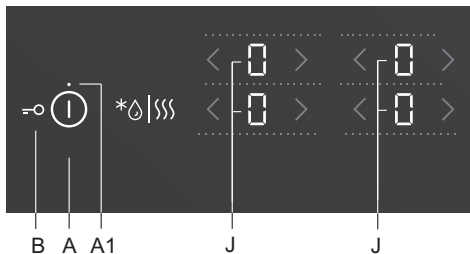

Na ploču za kuhanje stavite posudu. dodirnom tipke uključivanje/isključivanje (A) uključite ugradbenu ploču za kuhanje. Na svim zaslonima polja za kuhanje pojavi se prikaz "0".
Začuje se kratak zvučni signal, a iznad tipke za uključivanje svijetli signalna lampica (A1).

 Ako u roku 10 sekundi ne uključite nijedno polje za kuhanje, kompletna ploča za kuhanje će se isključiti.

UKLJUČENJE POLJA ZA KUHANJE

Možete podesiti 9 ili 17 različitih stupnjeva snage. U slučaju odabira 17 stupnjeva snage, točka na zaslonu prikazuje polovni stupanj snage (npr.8. je 8,5, ovisno o modelu).

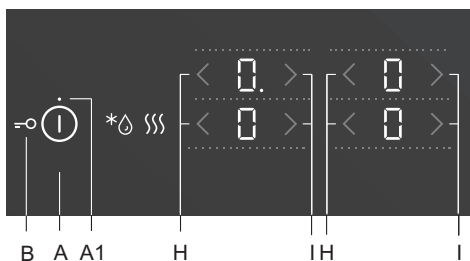

Nakon uključivanja ugradbene ploče za kuhanje (u roku sljedećih 10 sekundi) uključite odabrano polje za kuhanje. Tipkama (H) ili (I) odaberite traženo ugađanje tog polja za kuhanje. Ako najprije dodirnete tipku (I), ugodili ste snagu rada na »9«.
Ako najprije dodirnete tipku (H), ugodili ste snagu rada na »4«.

Promjena postavki snage polja za kuhanje

Snagu kuhanja možete mijenjati u bilo kojem trenutku dodirnuvši pripadajuću tipku (H) ili (I).

Ako snagu rada želite brže ugađati ili mijenjati snagu rada, dodirnite tipku (H) ili (I) i držite je pritisnutu.

AUTOMATIKA ZA BRZO ZAGRIJAVANJE

Sva polja za kuhanje imaju poseban mehanizam, zbog kojeg polje na početku kuhanja radi punom snagom, bez obzira na stvarno odabrani stupanj snage. Funkcija automatskog zagrijavanja privremeno povećava snagu rada čime se sadržaj posude brže ugrije (9). Nakon određenog vremena snaga polja prebaci se natrag na prethodno podešenu vrijednost (od 1 do 8).

Automatika za brzo zagrijavanje je pogodna za jela koja najprije zagrijete na najvišem stupnju snage, a zatim ih ostavite da se kuhaju duže vrijeme.

Automatika za brzo zagrijavanje je pogodna za jela koja se prže, paniraju ili pirjaju, i zbog toga ih je potrebno češće okretati, podlijevati ili miješati, kao ni za jela koja moraju ključati duže vrijeme u loncu na pritisak.

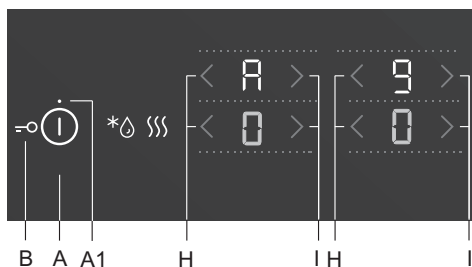

Ugradbena ploča je uključena, i na polju za kuhanje je odgovarajuća posuda.

Polje za kuhanje mora biti isključeno, na zaslonu je prikazana snaga "0". Pritisnite pripadajuću tipku (I) i zadržite je pritisnutu oko 3 sekunde, da se začuje kratak zvučni signal. Na zaslonu izmjenično bljeska "A" i stupanj "9". Smanjite snagu na stupanj za nastavak kuhanja. Na pokazivaču stupnja kuhanja izmjenično se prikazuju znak "A" i odabrani stupanj snage. Kada vrijeme zagrijavanja s dodatnom snagom istekne, polje za kuhanje prebacuje se na odabrani stupanj snage koji je sada i neprekidno ispisan na zaslonu.

TABELA AUTOMATSKOG KUHANJA

Odabrana snaga	1	1.	2	2.	3	3.	4	4.	5	5.	6	6.	7	7.	8	8.
Vrijeme jačeg zagrijavanja (u sec.)	40	60	70	100	120	150	180	220	260	300	430	400	120	150	195	200

ISKLJUČENJE AUTOMATSKOG ZAGRIJAVANJA

Ako tijekom aktiviranog automatskog kuhanja smanjite snagu kuhanja na tom polju, automatsko kuhanje se isključuje.

Automatika se isključi i ako istovremenim pritiskom tipki (H) i (I) isključite odabrano polje za kuhanje.

POVEZANO POLJE (ovisno o modelu)

- Kod određenih modela možete oba polja za kuhanje udružiti u jedno veliko povezano polje. Ovo vam omogućuje da na to polje stavite npr. veliki ovalni pekač ili žar ploču. Pekač mora biti toliko velik da pokrije središta gornjeg i donjeg polja za kuhanje.
- Maksimalna veličina pekača: 40 x 25 cm. Za ravnomjernu raspodjelu toplote preporučujemo pekač s čim debljim dnom. Pekač se tijekom zagrijavanja jače ugrije, stoga dobro pazite na zaštitu ruku od opekline.
- Kod stavljanja pekača na ploču pazite da njime ne prekrijete modul za upravljanje.

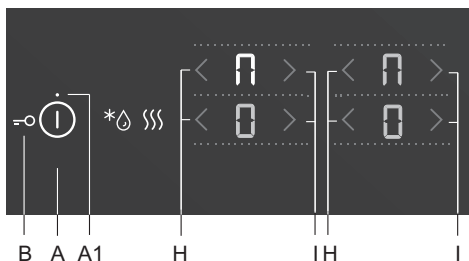

Uključenje povezanog polja za kuhanje

- Uključite ugradbenu ploču za kuhanje senzorom za uključenje/isključenje (A).
- Istovremeno dodirnite oba senzora i držite ih pritisnute 3 sekunde (H). Na pokazivaču zadnjeg polja prikaže se znak koji pokazuje da su oba polja udružena.
- Odaberite potrebnu snagu zagrijavanja povezanog polja.
- Ukoliko kasnije želite promijeniti snagu rada udruženog polja, to učinite pritiskom na senzor (H) ili (I) donjeg polja za kuhanje.

Napomena: Povezano polje za kuhanje ne omogućuje povećanu snagu brzog zagrijavanja P, nego samo stupnjeve snage do 9.

Isključenje povezanog polja za kuhanje

- Smanjite snagu udruženog polja na 0. Znak Π za povezano polje nestaje, a zagrijavanje se isključuje.
- Sada oba polja djeluju neovisno jedno od drugog.



PREPOZNAVANJE POLOŽAJA POSUDE AUTOMATSKIM UDRUŽIVANJEM (PREMOŠĆIVANJEM) POLJA ZA KUHANJE

(samo kod određenih modela)

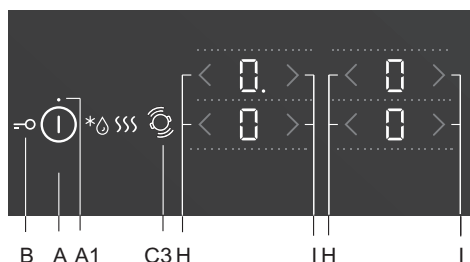

Prepoznavanje položaja posude je automatski aktivirano 10 sekundi nakon uključanja uređaja. Ako se na ploči za kuhanje nalazi posuda, funkcija za prepoznavanje posude prepoznaje njen položaj i automatski udruži polja za kuhanje obzirom na dimenzije posude. Dva susjedna polja za kuhanje mogu biti povezana i udružena u jedno veliko polje za kuhanje.

Na pokazivaču zadnjeg polja prikaže se znak  koji pokazuje da su oba polja udružena.

- Odaberite potrebnu snagu zagrijavanja povezanog polja.
- Ukoliko kasnije želite promijeniti snagu rada udruženog polja, to učinite pritiskom na senzor (H) ili (I) donjeg polja za kuhanje.

Napomena: Povezano polje za kuhanje ne omogućuje povećanu snagu brzog zagrijavanja P, nego samo stupnjeve snage do 9.

Automatsko prepoznavanje položaja posude možete aktivirati bilo kada pritiskom na tipku (C3) za prepoznavanje posude, dugim 10 sekundi. Automatsko prepoznavanje posude i automatsko udruživanje polja za kuhanje imaju učinak samo na poljima za kuhanje koja još nisu aktivirana. Udruživanje polja za kuhanje možete isključiti tako da snagu rada dovedete na "0".

U slučaju da na ploči za kuhanje nema posude:

- Uključite ploču za kuhanje, sva polja su u stanju »0«
- Stavite posudu na proizvoljno polje, i na tom pokazivaču polja za kuhanje započne pulsirati »0«. Snagu polja za kuhanje možete mijenjati pritiskom na tipke (H) ili (I) pojedinog polja za kuhanje. Funkcija automatsko poveže (udruži) polja za kuhanje obzirom na dimenzije posude.
- Možete nastaviti sa sljedećom posudom po istom postupku.

U slučaju kada je posuda već na ploči za kuhanje:

- Uključite ploču za kuhanje.
- Na pokazivaču polja za kuhanje na kojem se nalazi posuda blješće »0«. Snagu polja za kuhanje možete mijenjati pritiskom na tipke (H) ili (I) pojedinog polja za kuhanje.
- Ako na ploči za kuhanje imate više posuda, uređaj će automatski prepoznati sve posude, i na svim će pokazivačima polja na kojima je prisutna posuda pulsirati »0«.

Snagu polja za kuhanje možete mijenjati pritiskom na tipke (H) ili (I) pojedinog polja za kuhanje, nakon čega nastavljate sa sljedećim.

U početnih 10 sekundi automatsko prepoznavanje posude možete i isključiti u korisničkim postavkama, s parametrom „Au“. Pogledati poglavlje 'Korisnikove postavke'.

Funkciju možete koristiti ako je posuda već na ploči za kuhanje, ili ako je ploča za kuhanje prazna.

POLJE ZA KUHANJE S POJAČANOM SNAGOM – ‘POWER BOOST’

Kod određenih modela imate mogućnost da na svim poljima za kuhanje označenim s P ili »«, uključite povećanu snagu zagrijavanja. Povećana snaga zagrijavanja posude ne radi na svim poljima istovremeno. Ovo vam omogućuje brže zagrijavanje posude i jela. Funkcija vam omogućuje privremeno kuhanje na maksimalnom stupnju snage najviše 5 minuta, nakon čega se snaga rada automatski smanji na stupanj 9. Funkciju možete ponovno aktivirati ako se sustav nije pregrijao.

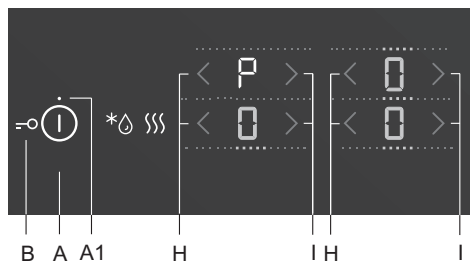

- Ugradbena ploča je uključena, na polju za kuhanje nalazi se odgovarajuća posuda.

Uključenje povećane snage

- Odaberite bilo koje polje za kuhanje.
- Stupanj snage podesite na 9, a zatim pritisnite tipku (I). Na zaslonu se prikaže simbol »P«, funkcija je aktivirana.

Isključenje povećane snage

- Pritisnite na tipku (H). Povećana snaga se isključi i vraća se na stupanj 9.
- Daljnjim pritiskanjem na tipku (H) možete snagu kuhanja smanjiti na traženi stupanj.

 Polje za kuhanje s povećanom snagom P ima vrlo velik kapacitet zagrijavanja, stoga susjedno gornje polje, odnosno donje polje ne može istovremeno biti ugođeno na maksimalnu snagu, nego najviše do stupnja 9.

SIGURNOSNA BLOKADA ZA DJECU / ZAKLJUČAVANJE

Na ploči za kuhanje možete aktivirati sigurnosnu blokadu, odnosno zaključavanje koje onemogućuje jednostavno uključenje uređaja.

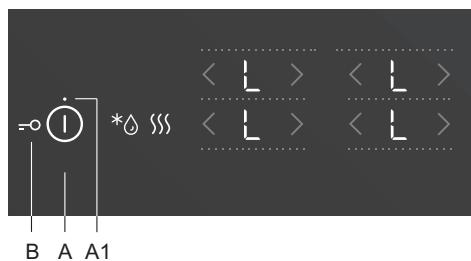

Zaključavanje ploče za kuhanje

Ploča za kuhanje mora biti isključena. Dodirnite tipku za uključenje/isključenje i držite je pritisnuto 3 sekunde. Na pokazivačima snage rada polja za kuhanje prikaže se znak "L". Ploča za kuhanje je sada zaključana. Nakon 5 sekundi ugradbena ploča automatski se isključi i prebaci u stanje pripremljenosti.

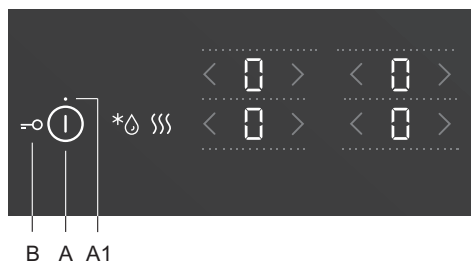

Otključavanje ploče za kuhanje

Ploču za kuhanje otključavate na isti način na koji ste je prethodno zaključali. Ploča za kuhanje mora biti isključena. Dodirnite tipku za uključenje/isključenje i držite je pritisnuto 3 sekunde. Na svim pokazivačima snage polja za kuhanje prikaz "L" promijeni se u znak "O". Ugradbena ploča je sada otključana i pripremljena za rad.

 Ako je u načinu za korisnikove postavke aktivirana funkcija sigurnosnog zaključavanja za djecu (Pogledati poglavlje 'Korisnikove postavke'), ugradbena ploča se automatski zaključa nakon svakog isključenja.

 Sigurnosnu blokadu za djecu aktivirajte prije početka čišćenja, čime ćete spriječiti nehotično uključenje ugradbene ploče za kuhanje.

ODLEĐIVANJE / PODGRIJAVANJE HRANE

Tipkom (C) možemo uključiti funkciju za odleđivanje / podgrijavanje hrane. Kod odleđivanja temperatura hrane održava se na 42°C. Za podgrijavanje se temperatura hrane održava na 70°C.

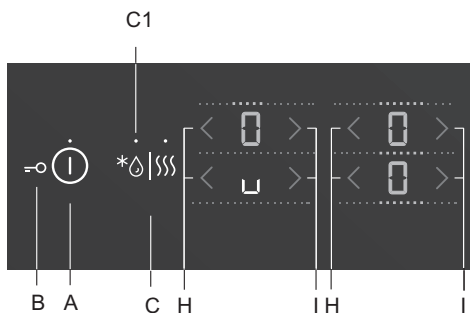

Uključenje funkcije odleđivanja hrane

Tipkom (A) uključite ugradbenu ploču, i na odabrano polje za kuhanje stavite odgovarajuću posudu.

Jednom dodirnite tipku (C), zasvijetli signalna lampica (C1). Dodirnite tipku (H) ili (I) odabranog polja za kuhanje. Na zaslonu se prikaže simbol "u".

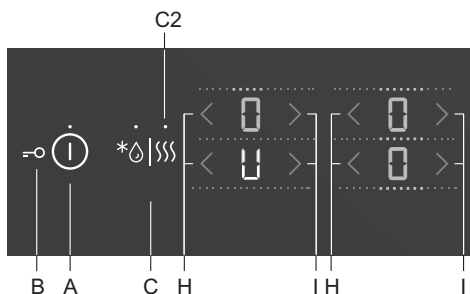

Uključenje funkcije podgrijavanja hrane

Tipkom (A) uključite ugradbenu ploču, na odabrano polje za kuhanje stavite odgovarajuću posudu.

Dvapat pritisnite tipku (C), zasvijetli signalna lampica (C2). Dodirnite tipku (H) ili (I) odabranog polja za kuhanje. Na zaslonu se prikaže simbol "U".

Isključenje funkcije odleđivanje/podgrijavanje hrane

- Dodirnite tipku (H) ili (I) odabranog polja za kuhanje.
- Polje za kuhanje se isključi i na zaslonu se ispiše »0«.

VREMENSKE FUNKCIJE

Vrijeme možete podesiti u rasponu od 1 do 99 minuta. Ta funkcija omogućava dva načina uporabe:



A ODBROJAVANJE PODEŠENOG VREMENA

Dodirom tipke za podešavanje programskog sata / alarma (K) uključite sat. Na zaslonu sata (O) prikaže se »00«. Dodirom tipki (L) i (M) ugodite vrijeme u rasponu od 1 do 99 minuta.

- Nakon isteka podešenog vremena začuje se alarm, ali se polje za kuhanje ne isključi.
- Alarm isključite dodiranjem proizvoljne tipke, odnosno pričekajte da se nakon određenog vremena isključi sam.
- Upozoravajuća funkcija ostaje aktivna i nakon što ste ugradbenu ploču isključili tipkom (A).
- Posljednja minuta odbrojavanja prikazuje se u sekundama.

B VREMENSKO UPRAVLJANJE ODABRANOG POLJA ZA KUHANJE

Ova funkcija omogućuje da za odabrano polje za kuhanje, koje već ima ugođen stupanj snage, odaberete vrijeme rada. Nakon isteka tog vremena polje za kuhanje automatski se isključi.

Dodirom tipke za ugađanje programskog sata / alarma (K) uključite sat. Na zaslonu sata (O) prikaže se »00«. Ponovnim dodiranjem tipke (K) započne bljeskati pripadajuća točka (L1) koja označuje odabrano polje za kuhanje.

- Dodirom tipki (L) i (M) ugodite vrijeme u rasponu od 1 do 99 minuta.
- Kada ste ugodili vrijednost započinje odbrojavanje vremena. I dalje bljeska pripadajuća točka (L1) koja označuje vremenski upravljano polje za kuhanje.
- Nakon isteka ugođenog vremena rada začuje se zvučni signal, i polje za kuhanje se isključi. Na satu bljeska vrijednost »00«. Alarm isključite dodiranjem proizvoljne tipke, odnosno pričekajte da se nakon određenog vremena isključi sam.

Vrijeme kuhanja možete ugoditi posebno za svako pojedino polje za kuhanje. Ako imate podešenih više vremenskih funkcija, na zaslonu će se izmjenično svakih nekoliko sekundi prikazivati pripadajuće preostalo vrijeme. To je prikazano tako da bljeska pripadajuća signalna lampica koja označuje određeno polje za kuhanje.

Promjena ugođenog vremena kuhanja

- Vrijeme kuhanja možete mijenjati bilo kada tijekom rada uređaja.
- Dodirom tipke za podešavanje programskog sata (K) odaberite vremenski prikaz željenog polja za kuhanje. Bljeska pripadajuća signalna lampica (L1).
- Dodirom tipke (L) i (M) ugodite novo traženo vrijeme kuhanja.

Pogled preostalog vremena kuhanja

Ako imate aktivirano više vremenskih postavki, preostalo vrijeme kuhanja možete doznati dvostrukim dodirom na tipku (K).

Brisanje podešenog vremena

- Odaberite traženi prikaz sata pritiskanjem na tipku (K) (pogledati poglavlje Promjena ugođenog vremena kuhanja) – prikaže se podešeno vrijeme i bljeska pripadajuća signalna lampica koja označuje polje za kuhanje.
- Dodirom tipke (M) dovedite vrijednost na »00«, ili istovremenim pritiskom na tipke (L) i (M) vrijednost odmah postavite na »00«.

PRIVREMEN PREKID KUHANJA - FUNKCIJA 'STOP&GO'

Funkcija STOP&GO vam omogućuje da privremeno prekinete kuhanje, pri čemu će se sve postavke sačuvati.

Kuhanje privremeno prekinete tako da dodirnete tipku STOP&GO (F). Zasljetli signalna lampica (F1) iznad tipke. Podešene vrijednosti na pokazivačima počnu bljeskati. Sve postavke se zamrznu, i polja za kuhanje se ne zagrijavaju.

Sve tipke osim tipke za uključenje/isključenje i tipke STOP&GO su neaktivne.

Funkciju STOP&GO isključite ponovnim dodirom tipke STOP&GO. Signalna lampica (F1) se ugasi.

Ako funkciju STOP&GO ne isključite, kompletna ugradbena ploča će se automatski isključiti nakon isteka 10 minuta.

ZAŠTITA OD PREGRIJAVANJA

- Ugradbena ploča je opremljena rashladnim ventilatorom koji hladi elektroniku tijekom kuhanja, i može ostati raditi još određeno vrijeme nakon završetka kuhanja.
- Indukcijska ploča za kuhanje opremljena je i ugrađenom zaštitom od pregrijavanja koje štiti elektroniku od oštećenja. Zaštitna naprava djeluje na više razina. Kada se temperatura polja za kuhanje jako poveća, automatski se smanji snaga kuhanja. Ako to nije dovoljno, snaga vrućih polja još se i nadalje smanji, ili ih zaštitni mehanizam na kraju posve isključi. U tom se slučaju na zaslonu ispiše F2. Kada se ploča ohladi, ponovno je na raspolaganju cjelokupna snaga ploče za kuhanje.

FUNKCIJA MEMORIJE

Funkcija memorije omogućuje da u oku 5 sekundi nakon isključenja ugradbene ploče za kuhanje obnovite posljednje odabrane postavke. To je praktično ako primjerice pritiskom na tipku za uključenje/isključenje greškom isključite cjelokupnu ugradbenu ploču, ili ako zbog prolivene tekućine preko tipki dođe do automatskog isključenja.

Nakon isključenja tipkom za uključenje/isključenje imate 5 sekundi vremena da ponovno uključite nadzornu ploču, i još daljnjih 5 sekundi da pritisnete tipku za obnovu postavki (tipku STOP&GO) (F). U razdoblju tih 5 sekundi signalna lampica iznad tipke za obnovu postavki bljeska.

Na ugradbenoj ploči za kuhanje obnove se sve postavke koje su bile aktivne prije isključenja.

ISKLUČENJE POLJA ZA KUHANJE

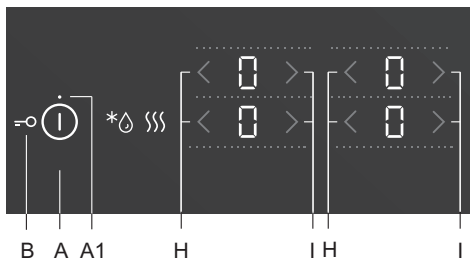

Polje za kuhanje isključite tako da pripadajućom tipkom (H) dovedete vrijednost na "0".

Za brzo isključenje polja za kuhanje istovremeno dodirnite pripadajuće tipke (H) i (I). Začuje se kratak pisak, a na pokazivaču će biti prikazan znak "0".

Ako je snaga rada svih polja za kuhanje podešena na stupanj "0", ploča za kuhanje se nakon 10 sekundi automatski isključi.

POKAZIVAČ PREOSTALE TOPLOTE

Staklokeramička ploča opremljena je i pokazivačem preostale toplote H. Polje za kuhanje se, naime, ne zagrijava neposredno, nego preko povratne toplote koju isijava posuda. Sve dok nakon isključenja svijetli znak "H", preostalu toplotu možete koristiti za održavanje temperature jela ili za odmrzavanje. Kad znak "H" nestane, polje za kuhanje može još uvijek biti vruće. Budite oprezni jer postoji opasnost opekлина!

OGRANIČENJE TRAJANJA RADA

Ploča za kuhanje je zbog zaštite tijekom rada opremljena napravom za ograničenje trajanja rada svakog polja za kuhanje. Trajanje rada određeno je u ovisnosti o zadnjoj podešenoj vrijednosti snage kuhanja.

Ako stupanj snage kuhanja duže vrijeme ne promijenite, polje za kuhanje će se nakon isteka određenog vremena automatski isključiti.

Stupanj snage kuhanja	U	u	1	2	3	4	5	6	7	8	9	P*
Maksimalno vrijeme rada u satima	2	8	8	8	6	6	4	4	2	1,5	1,5	1,5

* Nakon isteka 5 min stupanj snage automatski se smanji na 9, a zatim se nakon 1,5 h isključi

ISKLJUČENJE KOMPLETNE PLOČE ZA KUHANJE

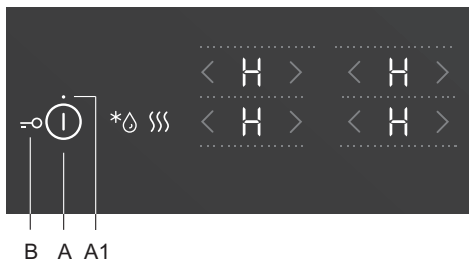

Dodirom tipke za uključenje / isključenje (A) isključite kompletnu ploču za kuhanje. Začuje se zvučni signal i svi pokazivači se ugase, osim za ona polja koja su još vruća, i na njihovim pokazivačima svijetli **"H"** kao upozorenje da je polje za kuhanje i dalje vruće.

AUTOMATSKO ISKLJUČENJE

Kada su tijekom kuhanja tipke aktivirane predugo (prolivena tekućina ili neki predmet postavljen preko senzorskih tipki) nakon 10 sekundi isključe se sva polja za kuhanje, a na pokazivaču se ispiše znak \perp .

U roku 2 minute potrebno je predmet odstraniti, odnosno obrisati prolivenu tekućinu sa senzorskih tipki, inače se ugradbena ploča za kuhanje automatski isključi.

Posljednje postavke možete dozvati koristeći funkciju memorije, tipkom STOP&GO (F).

KORISNIKOVE POSTAVKE

PODEŠAVANJE PARAMETARA ZA ZVUČNE SIGNALNE I ZAKLJUČAVANJE

Na uređaju možete mijenjati jačinu tona zvučnog signala, trajanje zvučnog alarma, ukupnu maksimalnu snagu aparata, i automatsko sigurnosno zaključavanje.

Izbornik za podešavanje parametara možete aktivirati tako da kod isključenog uređaja 3 sekunde držite pritisnutu tipku za pauzu (F).

Na zaslonu programsko g sata pojavi se prvi parametar »Uo«, koji označuje jačinu tona zvučnih signala. Pritiskanjem na tipku za odabir programskog sata (K) možete birati vrstu podešavanja. Pritiskanjem na tipku za promjenu vrijednosti programskog sata (L) i (M), možete birati vrstu podešavanja.

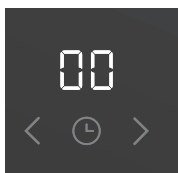

Uo: Jačina tona alarma i zvučnog signala

So: Trajanje alarma

Lo: Automatsko zaključavanje

Au: Automatsko prepoznavanje posude

Po: Ukupna maksimalna snaga



Na desnim pokazivačima snage polja za kuhanje pojavi se vrijednost parametra koja je trenutno ugođena. Vrijednost možete mijenjati pritiskom na tipke (H) ili (I) polja za kuhanje.

Sve parametre možete potvrditi i spremiti tako da pritisnete i držite 2 sekunde pritisnutu tipku za pauzu (F). Tada se začuje kratak zvučni signal. Ako nove parametre ne želite spremi u memoriju, pritiskom na tipku za uključenje/isključenje zatvorite način za korisnikove postavke .

Jačina tona alarma i zvučnog signala »Uo«

Možete podesiti sljedeće vrijednosti:

00 na zaslonu = isključenje (ne važi za alarm i za zvuk koji signalizira grešku)

01 na zaslonu = minimalna glasnost

02 na zaslonu = srednja jačina tona

03 na zaslonu = maksimalna jačina tona (zadano)

Kod svake promjene začuje se kratak zvučni signal s novo ugođenom jačinom tona.

Trajanje alarma »So«

Nastavite lahko naslednje vrednosti:

05 na zaslonu = 5 sekundi

1,0 na zaslonu = 1 minuta

2,0 na zaslonu = 2 minute (zadano)

Automatsko sigurnosno zaključavanje za djecu »Lo«

Ako u načinu za korisnikove postavke aktivirate funkciju automatskog zaključavanja, ugradbena ploča će se automatski zaključati prilikom svakog isključenja.

00 na zaslonu = isključeno (zadano)

01 na zaslonu = uključeno

Prepoznavanje položaja posude automatskim udruživanjem »Au«

Ako u načinu za korisnikove postavke deaktivirate funkciju prepoznavanja položaja posude automatskim udruživanjem, uređajem ćete uvijek morati rukovati ručno (kod uključjenja uređaja neće biti automatskog prepoznavanja posude u trajanju 10 sekundi)

0 Na pokazivaču = isključeno

1 Na pokazivaču = uključeno (dodijeljeno)

Ukupna maksimalna snaga »Po«

Ako električna instalacija vašeg doma ima drugačija ograničenja snage električne energije, maksimalnu snagu potrošnje ugradbene ploče za kuhanje moguće je smanjiti:

2.3 na pokazivaču = 2,3 kW = 10 A

2.8 na pokazivaču = 2,8 kW = 12 A

3.0 na pokazivaču = 3,0 kW = 13 A

3.7 na pokazivaču = 3,7 kW = 16 A

7.4 na pokazivaču = 7,4 kW = 2 x 16 A (prethodno zadano)



U slučaju ograničenja snage može doći i do ograničenja podešavanja i snage kuhanja. Uređaj ima ugrađen sustav upravljanja energijom (tzv. 'power-management') koji skrbi za to da je utjecaj smanjene snage što manji.

ČIŠĆENJE I ODRŽAVANJE



Prije početka čišćenja obavezno iskopčajte aparat iz električne instalacije i pričekajte da se ohladi.

Čišćenje i održavanje aparata ne smiju obavljati djeca bez odgovarajućeg nadzora odraslih!

Ohlađenu staklokeramičku površinu očistite nakon svake uporabe, jer se inače kod svake slijedeće uporabe i najmanja nečistoća može zapeći na vruću površinu.

Za redovito održavanje staklokeramičke površine koristite posebna sredstva za njegu koja na njoj naprave zaštitni sloj, i štite je pred nečistoćom.



Prije svake uporabe sa staklokeramičke površine i sa dna posude obrišite prašinu i eventualnu drugu nečistoću, koja bi mogla izgrepsti površinu.



Pazite: čeličnom vunom, grubim dijelom spužvice za suđe i abrazivnim prašcima grebete po površini. Ploču također možete oštetiti koristeći agresivne raspršivače i neodgovarajuća tekuća sredstva za čišćenje.



Utisnute oznake mogu se pohabati zbog upotrebe agresivnih sredstava za čišćenje ili grubih, odnosno oštećenih donjih dijelova posude.

Manju nečistoću odstranite vlažnom mekom krpom, a površinu zatim obrišite da bude suha.

Mrlje od vode odstranite blagim rastvorom octa, kojim ne smijete brisati okvir (određeni modeli), je može izgubiti svoj sjaj. Ne smijete koristiti ni agresivne raspršivače i sredstva za uklanjanje kamenca.



Veću nečistoću odstranite koristeći posebna sredstva za čišćenje staklokeramičke površine. Pritom se pridržavajte uputa proizvođača. **Pazite da sredstvo za čišćenje nakon uporabe temeljito odstranite, inače ostaci sredstva prilikom zagrijavanja mogu oštetiti staklokeramičku površinu.**



Tvr dokornu i zagorjelu nečistoću odstranite strugalicom. Pritom pazite da plastična ručka strugalice ne dođe u dodir s vrućom površinom za kuhanje. Budite oprezni u rukovanju strugalicom, da se ne ozlijedite!



Strugalicu koristite samo u slučajevima kada prljavštinu ne možete odstraniti mokrom krpom ili posebnim sredstvima za čišćenje staklokeramičke površine.



Strugalicu uvijek držite **pod pravilnim kutom** (45° do 60°).

Nježnim pritiskom klizite po staklu preko otisnutih oznaka da odstranite prljavštinu. Pazite da plastična drška strugalice (kod određenih modela) ne dođe u dodir s vrućom površinom za kuhanje.



 **Strugalicu nemojte postavljati pravokutno na ploču, i njenim vrškom nemojte strugati po površini stakla.**

Šećer i hrana koja sadrži šećer, može trajno oštetiti staklokeramičku površinu, stoga treba šećer i slatka jela smjestiti ostrugati strugalicom sa staklokeramičke površine, iako je ploča za kuhanje još uvijek vruća.

 Morebitne spremembe sijaja grafike ne pomenijo poškodbe aparata, ampak so posledica normalne uporabe kuhališča. Največkrat so posledica ostankov hrane, ki se je zažgala, oziroma jih povzroči dno posode (na primer aluminijaste ali bakrene), kar pa je zelo težko popolnoma odstraniti.

Opozorilo: Vse omenjene napake so predvsem estetskega značaja in neposredno ne vplivajo na delovanje aparata. Odprava teh napak ni predmet garancije.

TABELA SMETNJI I GREŠAKA

ŠUMOWI I UZROCI KOD INDUKCIJSKOG KUHANJA

Šumovi i zvukovi	Uzrok	Rješenje
Indukcijsko uvjetovani šumovi tijekom rada	Indukcijska tehnologija zasnovana je na svojstvima određenih metala pod utjecajem elektromagnetskih valova. Pritom nastaju takozvana vrtložna strujanja koja molekule prisiljavaju na njihanja. Ta se njihanja (vibracije) pretvaraju u toplotu, što opet, ovisno o vrsti metala, može prouzročiti tihe šumove.	To su normalni šumovi koji ne ukazuju na bilo kakvu grešku ili kvar u radu uređaja.
Zujanje kao u transformatoru	Pojavljuje se kod kuhanja na visokom stupnju snage. Uzrok za to skriva se u velikoj količini energije koja se prenosi sa ugradbene ploče za kuhanje na posudu.	Ovaj šum nestane ili se smanji kad smanjite stupanj snage rada.
Vibriranje i pucketanje posude za kuhanje	Takvi šumovi pojavljuju se kod one vrste posuđa koje je sastavljeno iz više slojeva raznovrsnog materijala.	Šum nastaje zbog vibracija na spojenim površinama pojedinih slojeva različitih materijala. Taj šum ovisi o posudi. Može se mijenjati i obzirom na količinu i vrstu namirnica koje se kuhaju.
Šum ventilatora	Za pravilno djelovanje indukcijske elektronike uređaj mora djelovati na kontroliranoj temperaturi. Stoga je ploča za kuhanje opremljena ventilatorom koji u skladu sa prepoznatom temperaturom radi na različitim stupnjevima snage odnosno brzine.	Ventilator može nastaviti raditi i nakon što ste isključili ugradbenu ploču za kuhanje, ukoliko je utvrđena temperatura i dalje previsoka.

SIGURNOSNE FUNKCIJE I PRIKAZ GREŠAKA

Ploča za kuhanje je opremljena sensorima za zaštitu od pregrijavanja. U tom slučaju polja za kuhanje ili čitavu ploču za kuhanje privremeno automatski isključe.

Greška, moguć uzrok, otklanjanje greške

- Neprekidan zvučni signal i prikaz ,
 - Prolivena voda preko površine senzora, ili je predmet postavljen preko površine senzora.
Obrišite površinu senzora
- Prikaz »F2«
 - Došlo je do pregrijavanja polja za kuhanje. Pričekajte da se ploča za kuhanje ohladi.
- Prikaz »F«
 - Upozorava vas da je došlo do smetnje u radu.



Ukoliko se pojavi smetnja u djelovanju, ili ako prikaz smetnje „F“ ne nestane, isključite na nekoliko minuta ploču za kuhanje iz električne instalacije (odvijte osigurač, ili isključite glavni prekidač), te je nakon toga ponovno priključite na napon i uključite u rad koristeći tipku glavnog prekidača za uključenje/isključenje.

Ako smetnje usprkos gornjim savjetima niste uspjeli otkloniti, pozovite ovlašteni servis. Otklanjanje kvarova odnosno reklamacija koje nastanu kao posljedica nepravilnog priključenja ili uporabe uređaja, nisu predmet garancije. U tom slučaju troškove popravaka snosi korisnik sam.



Prije početka bilo kakvih popravaka obavezno iskopčajte uređaj iz električne instalacije, i to tako da izvučete priključni kabel iz utičnice ili izvadite osigurač.

UGRADNJA PLOČE ZA KUHANJE

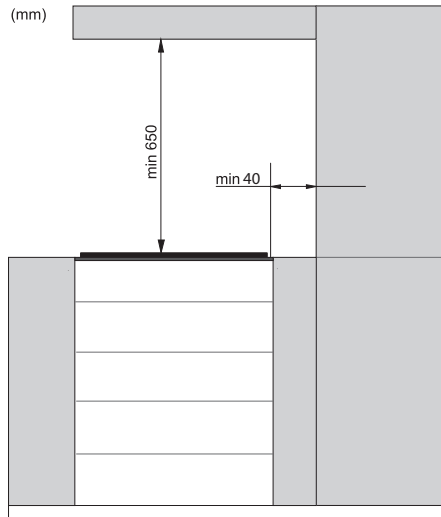

- Uporaba završnih letvica od masivnog drva na radnim pultovima iza ugrabene ploče dozvoljena je ako minimalna udaljenost ostaje takva, kako je označeno na slikama za ugradnju.

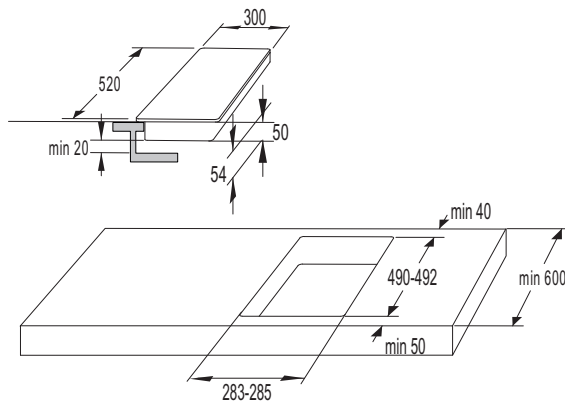

30cm

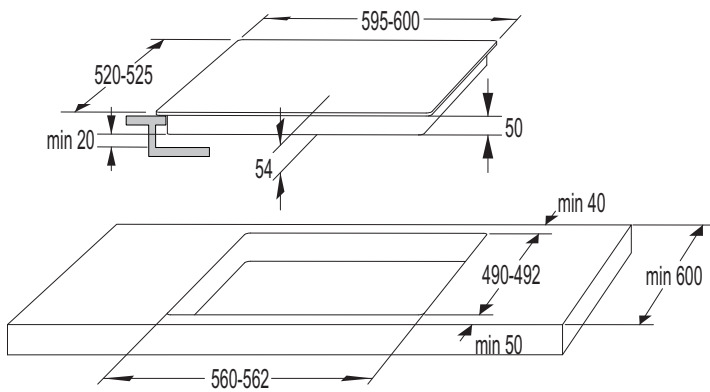

60cm

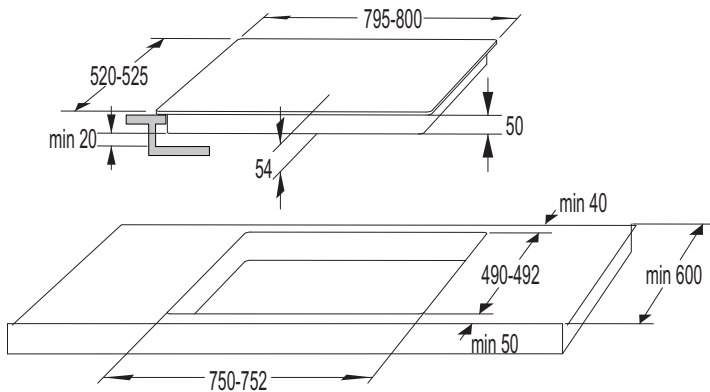

80cm

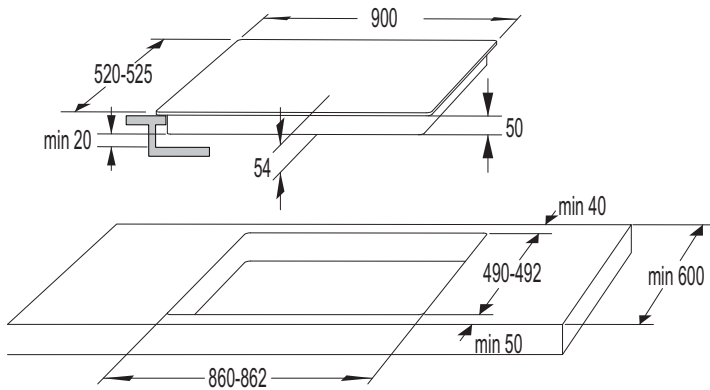

90cm

OTVORI ZA KRUŽENJE ZRAKA NA DONJEM KUHINJSKOM ELEMENTU

- Za normalno djelovanje elektronike na indukcijskoj ugrabenoj ploči potrebno je osigurati dovoljno kruženje zraka.

A Donji kuhinjski element s pretincem

- Na stražnjoj strani kuhinjskog elementa mora obavezno biti napravljen izrez minimalne visine 140 mm, po čitavoj širini elementa. Također, na prednjoj strani mora biti napravljen najmanje 6 mm otvor na prednjoj strani po čitavoj širini elementa.
- Ugradbena ploča za kuhanje opremljena je ventilacijskim uređajem, koji je postavljen u donjem dijelu uređaja. Ako se ispod kuhinjskog ormarića nalazi pretinac, u njega ne smijete stavljati manje predmete ili papir, jer bi ih ventilator mogao povući u sebe, što bi oštetilo ventilator, ili pak cjelokupan rashladni sistem. U toj ladici ili u blizini ploče za kuhanje također ne smijete držati aluminijsku foliju i zapaljive tvari, odnosno tekućine (na primjer raspršivače), jer su preblizu ploče za kuhanje.

Velika opasnost eksplozije! Između sadržaja pretinca i ulazom ventilacijskog uređaja neka bude barem 20 mm praznog prostora.

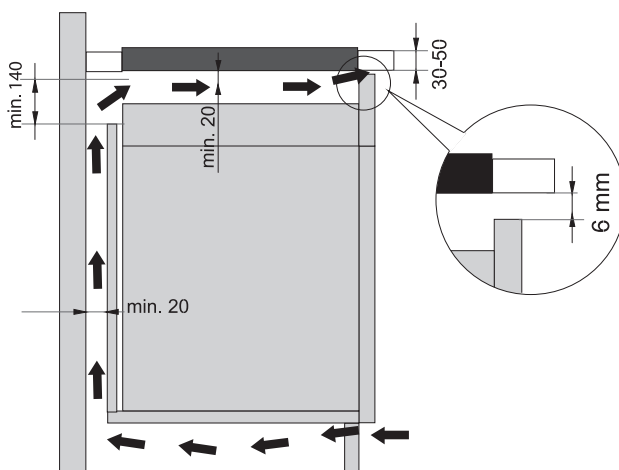

B Donji kuhinjski element s pećnicom

- Ispod indukcijske ploče za kuhanje smijete ugraditi samo pećnice tipa EVP4 te EVP2, koje su opremljene rashladnim ventilatorom. Prije ugradnje pećnice potrebno je u okolini ugradnog otvora obvezno izvaditi stražnju stjenku kuhinjskog ormarića. Nadalje, mora biti napravljen razmak, velik barem 6 mm otvor na prednjoj strani po čitavoj širini elementa.
- U slučaju ugradnje ostalih uređaja ispod indukcijske ploče za kuhanje ne jamčimo za njihov pravilan rad.

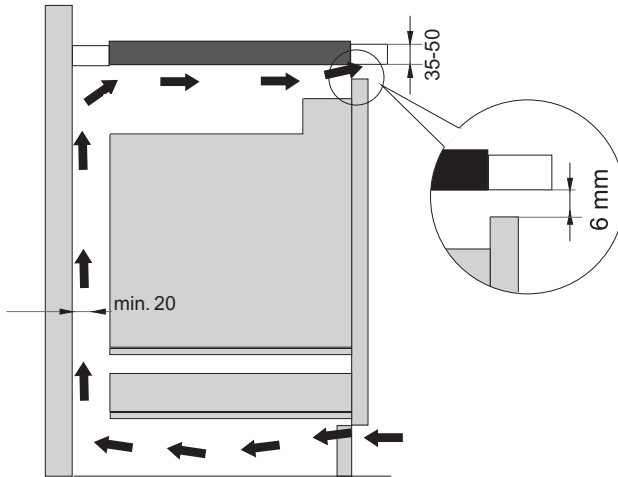

UGRADNJA U PULT U ISTOJ RAVNINI - FLUSH MOUNT

Za ugradnju uređaja u istoj ravnini, tzv. 'flush mount' podesni su uređaji koji nemaju fasetirane rubove i ukrasne okvire.

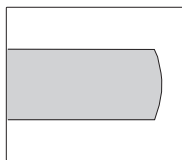

brušeni rub

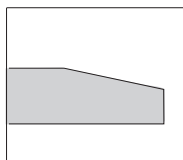

fasetirani rub

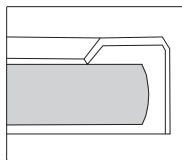

ukrasni okvir

1. Postavljanje uređaja:

Uređaj je dozvoljeno ugraditi samo u temperaturno otporan i vodootporan pult, kao što su primjerice pultovi od prirodnog kamena (mramor, granit), ili od masivnog drveta (rubovi uz linije izreza moraju biti zabrtvljeni). Kod ugradnje u pult iz keramike, drva ili stakla koristite drveni potporni okvir.

Okvir nije priložen k uređaju.

Ugradnja u pultove napravljene od drugih materijala je dozvoljena samo nakon savjetovanja s proizvođačem radnog pulta i s njegovom dozvolom. Unutrašnja dimenzija osnovne jedinice mora biti najmanje toliko velika koliko je i unutrašnji izrez namijenjen uređaju. Time ćete omogućiti jednostavno vađenje uređaja iz pulta. Na donji rub stakla uređaja prilijepite brtveću traku.

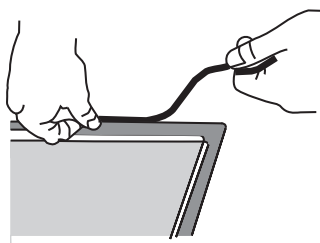

Kroz otvor izrezan u radni pult najprije spustite priključni kabel. U centar izreza namjestite uređaj.

Uređaj priključite na električnu instalaciju (pogledati Upute za priključenje uređaja). Prije konačnog stavljanja brtve provjerite rad uređaja.

Silikonskim kitom zabrtvite utor između uređaja i radnog pulta. Silikonska masa kojom ćete zabrtviti uređaj mora biti otporna na temperaturu (najmanje 160 °C). Silikonski kit zagladite korištenjem podesnog alata.

Pridržavajte se uputa za odabrani silikonski kit. Uređaj nemojte uključivati i upućivati u rad prije nego što se silikon u potpunosti ne osuši.

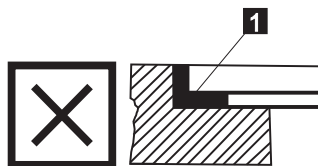
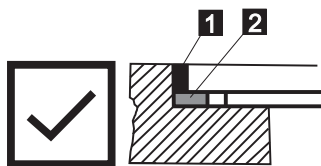

1. Silikonski kit, 2. Brtveća traka



Kod radnih pultova od prirodnog kamena budite naročito oprezni na mjere za ugradnju. Za odabir silikonskog kita posavjetujte se s proizvođačem pulta. Korištenje nepodesnih silikonskih kitova može prouzročiti trajne promjene boje na dijelovima

2. Vađenje ugrađenog uređaja:

Iskopčajte uređaj iz električne instalacije.

Silikonsko brtvilo odstranite sa oboda koristeći prikladan alat. Uređaj izvadite gurajući ga prema gore sa donje strane.



Nemojte pokušavati vaditi uređaj sa gornje strane pulta!



Servisni odjel odgovara isključivo za popravak i servis ploče za kuhanje. Za ponovnu ugradnju (izravnanu s ravninom radne površine) ploče za kuhanje posavjetujte se sa svojim specijaliziranim prodavačem kuhinjske opreme.

Pult od prirodnog kamena

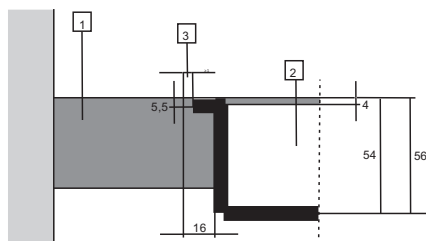

1. Pult
2. Uređaj
3. Otvor

Veličina otvora prilagođava se obzirom na tolerancije staklokeramičke ploče i izreza u pultu (min 2 mm).

Keramički, drveni, ili stakleni pult

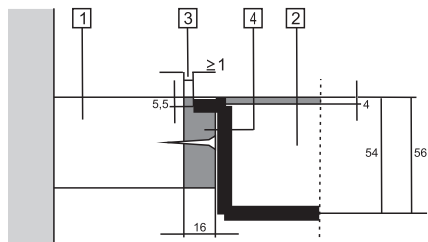

1. Pult
2. Uređaj
3. Otvor
4. Drveni okvir debljine 16 mm

Veličina otvora prilagođava se obzirom na tolerancije staklokeramičke ploče i izreza u pultu (min. 2 mm). Drveni okvir namještamo 5,5 mm ispod gornjeg ruba pulta (pogledati sliku).

Kod izreza treba uzeti u obzir polumjere rubova stakla (R10, R2).

STAKLO

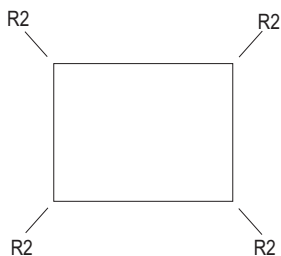

IZREZ

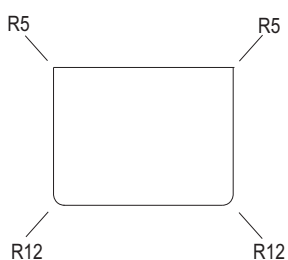
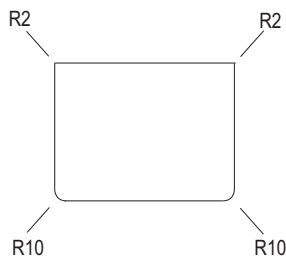
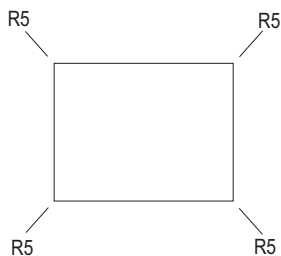

MJERE IZREZA UGRADBENE PLOČE ZA KUHANJE - FLUSH MOUNT

(ovisno o modelu)

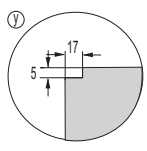
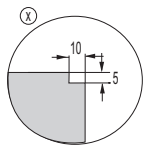
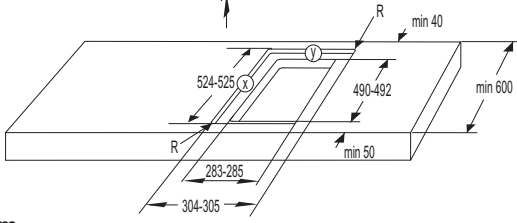
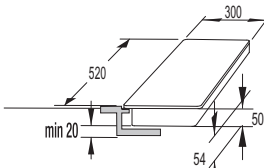

30cm

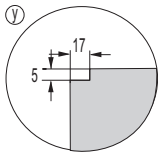
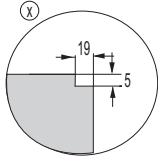
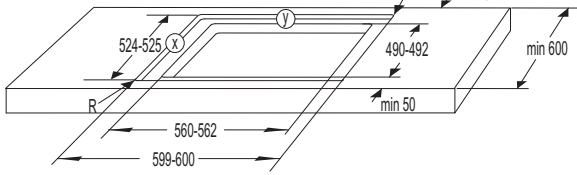
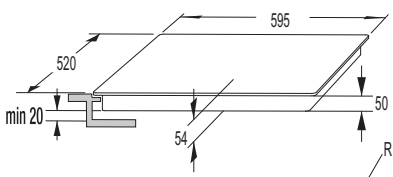

60cm

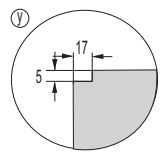
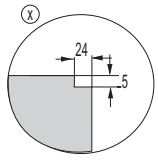
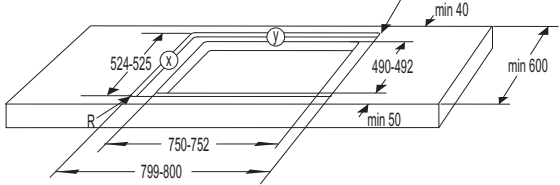
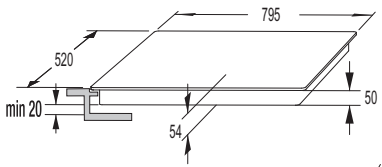

80cm

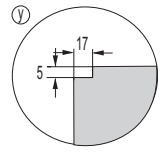
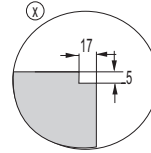
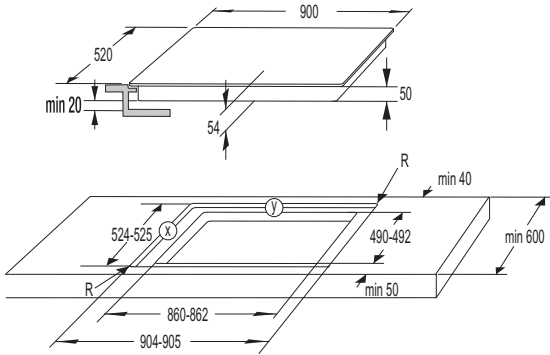

90 cm



U slučaju ugradnje pećnice ispod ploče za kuhanje ugrađene u ravni s pultom (tzv. 'flush mount'), debljina pulta mora biti minimalno 40 mm.

STAVLJANJE SPUŽVASTE BRTVE

 Na određenim uređajima brtva je već montirana!

Prije ugradnje uređaja u kuhinjski pult, na donju stranu staklokeramičke (staklene) ploče za kuhanje potrebno je zalijepiti gumenu brtvu koja je priložena k uređaju.

- Sa brtve je najprije potrebno skinuti zaštitnu foliju;
- Brtvu je potrebno nalijepiti na donju stranu stakla (2-3 mm od ruba). Brtva mora biti zalijepljena po cjelokupnom rubu stakla, a na kutovima se ne smije prekrivati.
- Prilikom postavljanja brtve naročitu pažnju obratite tome da staklo ne dođe u dodir s kakvim oštrim predmetom.

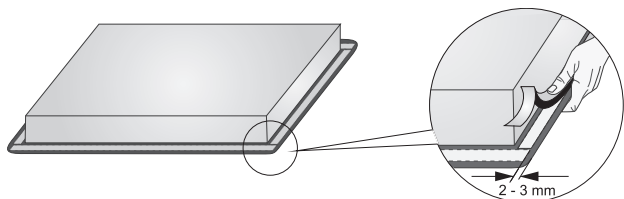

Ugradnja uređaja bez brtve nije dozvoljena!

- Radna ploča mora biti postavljena potpuno ravno.
- Izrezane površine odgovarajuće zaštitite.

PRIKLJUČENJE UGRADBENE PLOČE NA ELEKTRIČNU MREŽU

- Zaštita električne instalacije mora odgovarati važećim propisima.
- Prije priključenja provjerite da li napon naveden na natpisnoj pločici odgovara naponu vaše kućne instalacije.
- U električnoj instalaciji mora biti predviđen prekidač, koji uređaj u svim polovima odvaja od mreže i koji u otvorenom položaju ima razmak među kontaktima najmanje 3 mm. Podesni su osigurači, zaštitni strujni prekidači, itd.
- Priključak mora biti izabran obzirom na kapacitet struje i osigurača u instalaciji.
- Dijelovi pod naponom i izolirani dijelovi nakon ugradnje moraju biti zaštićeni od mogućnosti dodira.



Priključenje smije obaviti isključivo ovlaštena stručna osoba. Zbog neispravnog priključenja mogu se uništiti određeni dijelovi uređaja. U tom slučaju gubite pravo na garanciju! Prije svakog zahvata uvijek prekinite dovod električne energije u uređaj.

HEMA PRIKLJUČENJA:

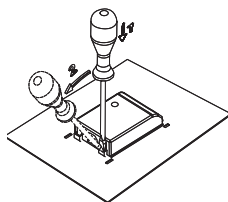

Vezni mostovi spremljeni su na mjestu predviđenom za njih u priključnoj kutiji.

PRIKLJUČNI KABEL

Za priključenje možete koristiti:

- PVC izolirani priključni kabeli tipa H05 VV-F ili H05V2V2-F sa žuto-zelenim zaštitnim vodičem, ili neki drugi jednakovrijedni ili bolji kablovi.
- Vanjski promjer kabela mora biti najmanje 8,00 mm.

Uobičajeno priključenje:

- 2 faze, 1 neutralan vodič (2 1N, 380-415 V-/ 50/60 Hz):
 - ▷ Napon među fazama i neutralnim vodičem je 220-240 V-. Napon između dvije faze je 380-415 V-. Među priključne točke 4-5 fiksirajte vezni most. Grupa mora imati najmanje 16-amperske osigurače (2 x). Promjer presjeka priključnog kabela mora iznositi najmanje 2,5 mm².
- 2 faze, 2 neutralna vodiča (2 2 N, 220-240 V-/ 50/60 Hz):
 - ▷ Napon između faza i neutralnih vodiča je 220-240 V-.
 - ▷ Grupa mora imati najmanje 16-amperske osigurače (2 x). Promjer sredine priključnog kabela mora iznositi najmanje 2,5 mm².

Posebno priključenje:

- Jednofazni priključak (1 1N, 220-240 V- / 50/60 Hz):
 - ▷ Napon između faze i neutralnog vodiča je 220-240 V-. Između priključnih točaka 1-2 te 4-5 fiksirajte vezni most. Grupa mora imati osigurač od najmanje 32 A. Promjer sredine priključnog kabela mora iznositi najmanje 4 mm².

Priključni kabel morate provesti kroz napravu za rasterećenje koja štiti kabel od izvlačenja.

Zbog neispravnog priključenja mogu se uništiti određeni dijelovi uređaja. U tom slučaju gubite pravo na garanciju!

Prije priključenja morate provjeriti da li napon naveden na tipskoj pločici s podacima odgovara naponu vaše kućne električne instalacije. Priključni napon korisnika (220-240 V prema N) mora provjeriti stručno osposobljena osoba s napravom za mjerenje!

Uređaji širine 30 cm (dva polja za kuhanje) imaju samo priključnicu za jednofazno priključenje. Promjer sredine priključnog kabela u tom slučaju mora iznositi najmanje 1,5mm²!

2N 380-415V~ / 50/60 Hz

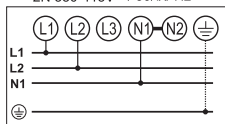

2 2N 220-240V ~ / 50/60 Hz

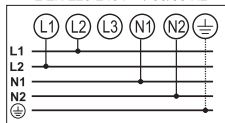

220-240V ~ / 50/60 Hz

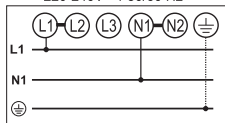

220-240V ~ / 50/60 Hz

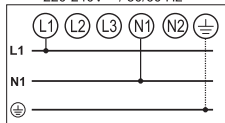

ZBRINJAVANJE UREĐAJA



Ambalaža proizvoda izrađena je iz prijaznih materijala za okolinu, koji se bez opasnosti za životnu sredinu mogu ponovno preraditi (reciklirati), deponirati, ili uništiti. U tu su svrhu svi ambalažni materijali prikladno označeni.

Simbol na proizvodu ili na njegovoj ambalaži označuje da se tim proizvodom ne smije postupati kao s ostalim kućanskim otpadom. Umjesto toga treba biti uručen prikladnim zbirnim mjestima za recikliranje elektroničkih i električnih aparata.

Ispravnim načinom zbrinjavanja ovog proizvoda sprječavate potencijalne negativne posljedice na okoliš i zdravlje ljudi, koje bi inače mogli ugroziti neodgovarajućim rukovanjem otpada ovog proizvoda. Za detaljnije informacije o recikliranju ovog proizvoda molimo Vas da kontaktirate Vaš lokalni gradski ured za zbrinjavanje otpada, komunalnu službu, ili trgovinu u kojoj ste kupili proizvod.



BI4 TI



722083

hr (10-20)