

# **gorenje**

*Life Simplified*

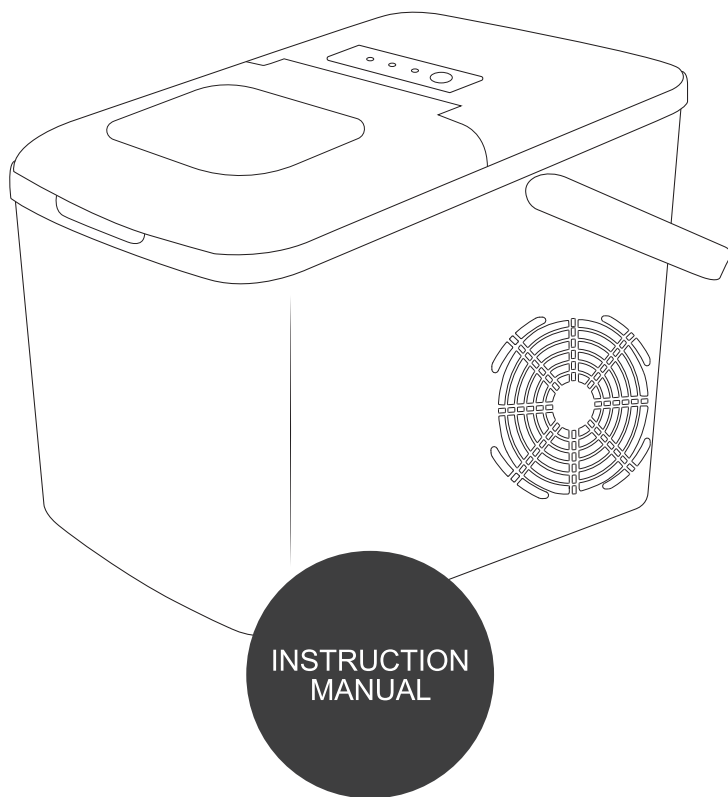

## **ICE MAKER**

**IMD 1200W**

Ledomat	Ledomat	Ledomat	Ледомат	Ice maker	Eiswürfel- maschine	Generator de gheeta
Výrobník ľadu	Jégautomata	Kostkarka do ľodu	Výrobník ľedu	Ледогенератор	Льодогенератор	Ледогенератор
Machine à glaçons	Jääpalakone	Isterningemaskine	Isbitmaskin	Ismaskin		

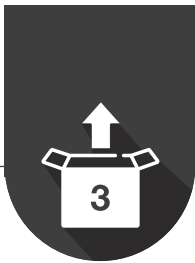

1.

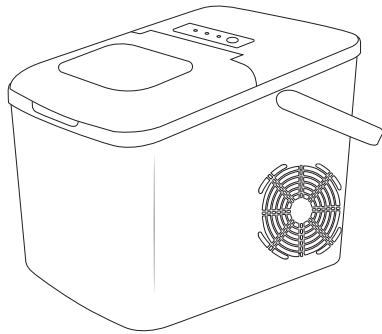

2.

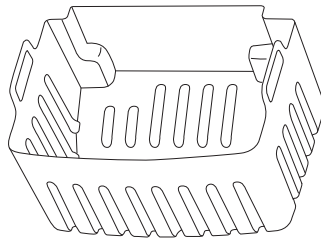

3.







SI - 3 -	HR / BIH - 7 -	SRB / BIH / MNE - 11 -	MK - 15 -	GB - 19 -	DE / AT - 23 -	RO - 27 -	SK - 31 -	HU - 35 -	PL - 39 -
CZ - 43 -	BG - 47 -	UA - 51 -	RU - 55 -	FR - 59 -	FI - 63 -	DK - 67 -	NO - 71 -	SE - 75 -	

1. Ledomat

2. Košara za led

3. Žlica za led

## Pomembna varnostna navodila

**Da zmanjšate nevarnost požara, električnega udara ali poškodbe med uporabo svojega ledomata, upoštevajte naslednje osnovne varnostne ukrepe:**

Pred uporabo preverite, ali napetost v vašem omrežju ustreza napetosti, navedeni na napisni tablici aparata. // Ne odstranjujte varnostnih ali opozorilnih nalepk ali tablic ali nalepk oz. tablic s podatki o vašem ledomatu. // Ledomat priključite na ozemljeno vtičnico, na katero bo priključen samo ta aparat. Na isto vtičnico ne sme biti priključen noben drug aparat. Prepričajte se, da je vtikač v celoti vstavljen v vtičnico. // Aparat je treba ozemljiti. Opremljen je s priključno vrvico, ki ima ozemljitveni vodnik. Vtikač je treba priključiti na vtičnico, ki je ustrezno nameščena in prav tako ozemljena. // Ne uporabljajte podaljškov, saj se lahko ti pregrejejo, to pa vodi v tveganje požara. Če morate uporabiti podaljšek, uporabite podaljšek z ozemljitvenim vodnikom. // Navedena zmogljivost podaljška mora biti enaka ali večja od moči tega aparata. // Podaljšek napeljite tako, da ne bo visel čez delovno površino oz. pult, od koder bi ga lahko otroci povlekli. // Če ima aparat poškodovano priključno vrvico ali poškodovan vtikač, če je prišlo do napake pri delovanju aparata ali če je aparat kakor koli poškodovan, ga ne uporabljajte. V tem primeru vrnite aparat najbližjemu pooblaščenemu servisu za pregled, popravilo ali nastavitve. // Poškodovano priključno vrvico sme zamenjati le proizvajalec ali pooblaščen serviser oz. druga strokovno usposobljena oseba. // Za aparate, v katerih je uporabljen vnetljiv potisni plin za izolacijske materiale, morajo navodila vsebovati tudi informacije o primernem odlaganju aparata. // Ne pustite, da bi priključna vrvica visela čez rob mize ali delovne površine. // Ne postavljajte aparata na vroč plinski gorilnik ali električni grelnik oz. v bližino takšnega gorilnika ali grelnika, kot tudi ne v segreto pečico. // Priključno vrvico napeljite tako, da je otroci ne morejo povleči in da se ne more obnjo nihče spotakniti. // Priključno vrvico napeljite tako, da ne bo v stiku z vročimi površinami. // Uporaba priključkov ali pripomočkov, ki jih proizvajalec izrecno ne priporoča ali sam prodaja, lahko povzroči požar, električni udar ali poškodbo. //

Ne dotikajte se izparilnika, ko uporabljate ledomat ali pripravljate led, saj lahko utrpite ozeblino. // Nikoli ne potopite katerega koli dela aparata v vodo ali katero koli drugo tekočino. // Aparat izklopite tako, da najprej postavite stikala na položaj za izklop ("OFF"), nato pa izvlečete priključno vrvico iz vtičnice. // Preden vstavite vtičač v vtičnico ali ga izvlečete iz vtičnice, se prepričajte, da vaše roke niso mokre. // Pred čiščenjem vzdrževanjem in ko ga ne uporabljate, izklopite aparat iz električnega omrežja. // V aparat ne nalivajte vode, ki ni mikrobiološko varna ali katere kakovosti ne poznate. // Ne čistite ledomata z vnetljivimi tekočinami. Hlapi lahko povzročijo tveganje požara ali eksplozijo. // Ne obračajte ledomata. Če ledomat po nesreči prevrnete, ga ponovno pravilno postavite in počakajte 2 uri, preden ga ponovno vklopite. // Če ledomat pozimi prinesete od zunaj v zaprt prostor, ga nekaj ur ne uporabljajte; pred prvo naslednjo uporabo se mora namreč aparat segreti na sobno temperaturo. // Nikoli ne postavljajte vnetljivih, eksplozivnih ali korozivnih predmetov ali snovi v ledomat. // Nikoli ne uporabljajte ledomata, ko iz njega uhaja vnetljiv plin. // Da bi preprečili požar, nikoli ne shranjujte ali uporabljajte plinov ali drugih vnetljivih predmetov ali snovi v bližini ledomata. // Pred premikanjem ledomata ga izklopite iz električnega omrežja, da ne bi poškodovali hladilnega sistema. // Ne poskušajte razstaviti, popraviti, spremeniti, prilagoditi ali zamenjati katerega koli dela izdelka. // Aparata naj ne uporabljajo osebe (vključno z otroki) z zmanjšanimi fizičnimi, gibalnimi ali umskimi zmožnostmi ali osebe s pomanjkanjem izkušenj ali znanja, razen pod ustreznim nadzorom in z navodili oseb, ki so zadolžene za njihovo varnost. // Nadzorujte otroke, da se ne bi igrali z aparatom. // Otroci, stari osem let in več, ter osebe z zmanjšanimi fizičnimi, senzoričnimi in umskimi zmožnostmi ali s pomanjkljivim znanjem in izkušnjami lahko uporabljajo ta aparat pod ustreznim nadzorom ali če so prejeli ustrezna navodila glede varne uporabe aparata in če razumejo nevarnosti, ki so povezane z uporabo aparata. // Otroci naj se ne igrajo z aparatom. // Otroci naj ne čistijo aparata in naj ne opravljajo vzdrževalnih opravil na njem brez ustreznega nadzora. // Ko aparat uporabljajo otroci ali ko ga uporabljate v bližini otrok, bodite še posebej pozorni. // Nikoli ne pustite delujočega aparata brez nadzora. // Ne uporabljajte aparata na prostem. // Aparat uporabljajte samo v predviden namen. // Prosimo, da po koncu življenjske dobe zavrzete oz. odložite aparat v skladu z lokalno veljavnimi predpisi, saj sta v njem uporabljena tudi vnetljiv potisni plin ter vnetljivo hladilno sredstvo.

Ta oprema je označena v skladu z evropsko smernico 2012/19/EU o odpadni električni in elektronski opremi (waste electrical and electronic equipment - WEEE). Smernica opredeljuje zahteve za zbiranje in ravnanje z odpadno električno in elektronsko opremo, ki veljajo v celotni Evropski Uniji.

// Prosimo, da aparat odložite v skladu z lokalnimi predpisi, saj sta v njem uporabljena tudi vnetljivo hladilno sredstvo ter vnetljiv potisni plin.

## **! Opozorila:**

V ledomat vlivajte izključno pitno vodo. // Poskrbite, da bodo prezračevalne reže oz. odprtine na ohišju aparata ali na kuhinjskem elementu, v katerega je aparat vgrajen, vedno proste. // Ne uporabljajte mehanskih naprav ali drugih sredstev za pospeševanje postopka odtajanja, razen tistih, ki jih priporoča proizvajalec. // Pazite, da ne poškodujete tokokroga hladilnega sredstva. // Ne uporabljajte električnih aparatov v notranjosti aparata, razen če uporabo takšnih aparatov priporoča proizvajalec. // V tem aparatu ne hranite eksplozivnih snovi, kot so pločevinke aerosolov z vnetljivim potisnim plinom.

**⚠ Opozorilo:** Tveganje požara/vnetljivi materiali // Pri nameščanju aparata poskrbite, da priključna vrstica ne bo stisnjena, priščipnjena ali poškodovana. // Za aparatom naj ne bo električnih razdelilnikov ali prenosnih napajalnih naprav (akumulatorjev ali generatorjev). // Aparat je namenjen uporabi v gospodinjstvu.

### ODPRAVLJANJE TEŽAV

Težava oz. motnja	Možni razlogi	Rešitev
Signalna lučka ADD WATER (Dodajte vodo) zasveti.	<ol style="list-style-type: none"> <li>1. Nizka raven vode – premalo vode v aparatu.</li> <li>2. Filter na dnu posode za vodo je zamašen.</li> <li>3. Napaka pri delovanju črpalke.</li> </ol>	<ol style="list-style-type: none"> <li>1. Prekinite izdelavo ledu, ponovno nalijte vodo in pritisnite tipko ON/OFF (vklop/izklop), da ponovno zaženete cikel izdelave ledu.</li> <li>2. Očistite aparat</li> <li>3. Pošljite aparat pooblaščenemu serviserju na popravilo.</li> </ol>
Signalna lučka ICE FULL (Košara za led je polna) zasveti.	<ol style="list-style-type: none"> <li>1. Košara za led je polna in led blokira infrardečo luč.</li> <li>2. Infrardeča luč (senzor oz. oddajna in sprejemna dioda) ne deluje.</li> </ol>	<ol style="list-style-type: none"> <li>1. Odstranite led iz košare.</li> <li>2a. Pobrinite umazanijo oz. tujke z oddajne in sprejemne infrardeče diode ter ponovno vklopite ledomat.</li> <li>2b. Če tudi po tem, ko ju obrišete in ponovno vklopite ledomat, infrardeča luč oz. sprejemna in oddajna dioda še vedno ne delujeta, pokličite servis.</li> </ol>
Kocke ledu se zlepijo v gmoto.	Izdelava ledu traja predolgo. Voda v posodi za vodo je prehladna.	Prekinite izdelavo ledu. Ko se led stali, jo ponovno zaženite. V posodo za vodo nalijte vodo, katere temperatura bo med 8 in 25 °C.

Težava oz. motnja	Možni razlogi	Rešitev
Videti je, da izdelava ledu poteka normalno, vendar aparat ne izdelava nič ledu.	Temperatura okolja ali temperature vode je previsoka.	Led izdelujte, ko je temperatura okolja nižja od 32 °C, v posodo za vodo pa vlijte hladno vodo.
	Puščanje hladilnega sistema.	Pokličite servis.
	Zamašen hladilni sistem.	Pokličite servis.
Slabi rezultati izdelave ledu.	<ol style="list-style-type: none"> <li>Slabo oddajanje toplote.</li> <li>Temperatura vode je previsoka.</li> <li>Temperatura okolja je previsoka.</li> </ol>	<ol style="list-style-type: none"> <li>Ob straneh ledomata za zadostno prezračevanje pustite 15 cm prostora.</li> <li>V posodo za vodo nalijte vodo, katere temperatura bo med 8 in 25 °C.</li> <li>Ledomat uporabljajte, ko je temperatura okolja med 10 in 32 °C.</li> </ol>

#### Okolje

Aparata po preteku življenjske dobe ne zavržite skupaj z običajnimi gospodinjstvi odpadki, temveč ga odložite na uradnem zbirnem mestu za recikliranje. Tako pripomorete k ohranitvi okolja.

#### Garancija in servis

Za vse informacije ali v primeru težav obiščite Gorenjevo spletno stran na naslovu [www.gorenje.com](http://www.gorenje.com) oziroma se obrnite na Gorenjev center za pomoč uporabnikom v svoji državi (telefonsko številko najdete v mednarodnem garancijskem listu). Če v vaši državi takšnega centra ni, se obrnite na lokalnega Gorenjevega prodajalca ali Gorenjev oddelek za male gospodinjstve aparate in aparate za osebno nego.

#### Opomba:

Samo za osebno uporabo!

## GORENJE VAM ŽELI VELIKO UŽITKOV PRI UPORABI VAŠEGA SESALNIKA

Pridržujemo si pravico do sprememb!

**gorenje**  
Life Simplified



SI - 3 -	<b>HR / BIH</b> - 7 -	SRB / BIH / MNE - 11 -	MK - 15 -	GB - 19 -	DE / AT - 23 -	RO - 27 -	SK - 31 -	HU - 35 -	PL - 39 -
CZ - 43 -	BG - 47 -	UA - 51 -	RU - 55 -	FR - 59 -	FI - 63 -	DK - 67 -	NO - 71 -	SE - 75 -	

1. Ledomat

2. Košara za led

3. Žlica za led

## Važne sigurnosne predostrožnosti

**Kako biste tijekom uporabe vašeg ledomata smanjili opasnost od požara, električnog udara, ili povreda, uvažavajte sljedeće osnovne sigurnosne mjere:**

Prije uporabe provjerite odgovara li napon vaše instalacije naponu, navedenom na tipskoj pločici uređaja. // Nemojte skidati sigurnosne odnosno upozoravajuće naljepnice, ili tablice odnosno naljepnice s podacima o vašem ledomatu. // Ledomat spojite na uzemljenu utičnicu, na koju će biti priključen samo taj aparat. Na istu utičnicu ne smije biti priključen nijedan drugi aparat. Provjerite je li utikač mrežnog kabela u cijelosti uguran u utičnicu. // Napravu je potrebno uzemljiti. Ledomat je opremljen s priključnim kabelom koji ima vodič za uzemljenje. Utikač mora biti spojen na utičnicu koja je pravilno instalirana i također uzemljena. // Nemojte koristiti produžne kabele jer se mogu pregrijati, što dovodi do opasnosti od požara. Ako trebate koristiti produžni kabel, upotrijebite produžni kabel s vodičem za uzemljenje. // Navedeni kapacitet produžnog kabela mora biti jednak ili veći od snage ovog uređaja. // Produžni kabel namjestite tako da ne visi preko radne površine odnosno preko pulta s kojeg bi ga djeca mogla potegnuti. // Nemojte koristiti uređaj sa oštećenim priključnim kabelom ili oštećenim utikačem, odnosno ako otkrijete kakvu grešku u radu, ili ako je uređaj na bilo koji način oštećen. U tom slučaju vratite uređaj u najbliži ovlaštenu servis na pregled, popravak ili na ugađanje. // Oštećen priključni kabel smije zamijeniti isključivo proizvođač, ovlaštenu servis, ili neka druga stručno osposobljena osoba. // Za uređaje u kojima se za izolacijske materijale koristi zapaljiv potisni plin, upute moraju sadržavati i informacije o odgovarajućem zbrinjavanju takvih uređaja. // Ne dopustite da priključni kabel visi preko ruba stola ili radne površine. // Uređaj nemojte stavljati na vrući plinski plamenik ili električni grijač, odnosno u blizinu takvog plamenika ili grijača, kao ni u zagrijanu pećnicu. // Priključni kabel provedite tako da ga djeca ne mogu povući, i da se nitko ne može na njega saplesti odnosno spotaknuti. // Priključni kabel provedite tako da ne dolazi u dodir s vrućim površinama. // Korištenje dodataka ili pribora koje proizvođač nije izričito preporučio ili prodao može dovesti do požara, električnog udara ili ozljeda. //

Kada koristite ledomat ili pripremate led, nemojte dodirivati isparivač, jer bi moglo doći do ozeblina. // Uređaj ili bilo koji njegov dio nemojte uranjati u vodu ili bilo koju drugu tekućinu. // Isključite uređaj tako da prvo postavite prekidače u položaj („OFF“) - ISKLJUČENO, a zatim izvučete kabel za napajanje iz utičnice. // Prije umetanja utikača u utičnicu ili izvlačenja iz utičnice, pobrinite se da vam ruke nisu mokre. // Prije čišćenja ili kada aparat ne koristite, zaustavite njegov rad i iskopčajte ga iz električne mreže. // U aparat nemojte ulijevati vodu koja nije mikrobiološki besprijekorna, ili vodu nepoznate kvalitete. // Aparat za pravljenje leda nemojte čistiti zapaljivim tekućinama. Pare mogu predstavljati opasnost od požara ili eksplozije. // Ne okrećite ledomat. Ako ledomat nehotice prevrnete, ponovno ga ispravno postavite i pričekajte 2 sata prije ponovnog uključivanja. // Ako zimi aparat za led donesete izvana u zatvorenu prostoriju, nemojte ga koristiti nekoliko sati; aparat se mora zagrijati na sobnu temperaturu prije prve sljedeće uporabe. // U ledomat nemojte nikada stavljati zapaljive, eksplozivne ili korozivne predmete ili tvari. // Nikada nemojte koristiti aparat za led kada iz njega izlazi zapaljivi plin. // Da biste spriječili požar, nikada nemojte skladištiti ili koristiti plin ili neke druge zapaljive predmete ili tvari u blizini aparata za led. // Prije pomicanja ili premještanja ledomata najprije ga isključite iz električne mreže kako biste izbjegli oštećenja rashladnog sustava. // Ne pokušavajte rastaviti, popraviti, izmijeniti, prilagoditi ili zamijeniti bilo koji dio proizvoda. Uređaj ne smiju koristiti osobe (uključivši i djecu) smanjenih fizičkih, umnih ili motoričkih sposobnosti, odnosno osobe bez odgovarajućih iskustava i znanja, osim pod nadzorom i po uputama osoba, zaduženih za njihovu sigurnost. // Djecu držite pod nadzorom i nemojte im dozvoliti da se igraju uređajem. // Djeca, starija od osam godina, kao i osobe smanjenih fizičkih, osjetilnih ili umnih sposobnosti, ili osobe s nedostatkom znanja i iskustava, smiju koristiti uređaj isključivo pod odgovarajućim nadzorom, odnosno ako su upoznate sa sigurnom uporabom uređaja, i ako jasno razumiju opasnosti koje su povezane s uporabom uređaja. // Djeci nemojte dozvoliti da se igraju uređajem. // Također nemojte dozvoliti djeci da sudjeluju u čišćenju uređaja ili obavljanju radova na održavanju uređaja bez odgovarajućeg nadzora odraslih. // Naročito oprezni budite kada ga koriste djeca, ili kada ga koristite u blizini djece. // Kada je aparat u radu nemojte ga nikad ostavljati bez nadzora. // Uređaj nemojte koristiti vani na otvorenom. // Uređaj koristite samo u predviđene svrhe. // Nakon isteka njegovog životnog vijeka molimo

Ovaj uređaj označen je sukladno Europskoj direktivi 2012/19/EU o zbrinjavanju otpadne električne i elektronske opreme (Waste Electrical and Electronic Equipment WEEE). Upute iz direktive opredjeljuju zahtjeve za zbrinjavanje i rukovanje otpadnom električnom i elektronskom opremom, važeće u čitavoj Europskoj Uniji.



vas da aparat bacite odnosno zbrinete u skladu s lokalnim propisima na snazi, budući da se u njemu nalaze zapaljiv potisni plin i zapaljivo rashladno sredstvo. // Molimo vas da aparat zbrinete u skladu s lokalnim propisima, budući da se u njemu nalaze zapaljiv potisni plin i zapaljivo rashladno sredstvo.

## ! Upozorenja:

U ledomat ulijevajte isključivo pitku vodu. // Provjerite jesu li otvori odnosno prerezi za prozračivanje na kućištu uređaja ili na elementu u kojega je uređaj ugrađen, uvijek slobodni. // Za ubrzavanje postupka odleđivanja uređaja nemojte koristiti mehaničke naprave niti bilo kakva druga sredstva, osim onih koje preporučuje proizvođač. // Pazite da ne oštetite cjevovod rashladnog sredstva. // U unutrašnjosti aparata nemojte koristiti nikakve električne aparate, osim ako uporabu takvih aparata ne preporučuje proizvođač. // U ovom uređaju ne smijete držati eksplozivne tvari, kao što su primjerice limenke raspršivača sa zapaljivim potisnim plinom.

**⚠ Upozorenje:** Rizik od požara / zapaljivi materijali // Kod postavljanja uređaja provjerite da priključni kabel nije stisnut, prignječen, ili oštećen. // Iza uređaja neka ne bude prijenosnih utičnica (razdjeljivača) niti prijenosnih naprava za napajanje (akumulatora ili generatora).

### OTKLANJANJE PROBLEMA U RADU

Problem odnosno smetnja	Mogući razlozi	Rješenje
Svijetli signalna lampica „ADD WATER“ (Dodati vodu).	<ol style="list-style-type: none"> <li>1. Niska razina vode – premalo vode u aparatu.</li> <li>2. Filtar na dnu posude za vodu je začepljen.</li> <li>3. Greška u radu crpke.</li> </ol>	<ol style="list-style-type: none"> <li>1. Prekinite izradu leda, ponovno nalijte vodu, i pritisnite tipku ON/OFF (uključenje / isključenje) kako biste ponovno uputili u rad ciklus izrade leda.</li> <li>2. Očistite aparat</li> <li>3. Pošaljite aparat ovlaštenom serviseru na popravak.</li> </ol>
Svijetli signalna lampica „ICE FULL“ (Košara za led je puna).	<ol style="list-style-type: none"> <li>1. Košara za led je puna i led blokira infracrveno svjetlo.</li> <li>2. Infracrveno svjetlo (senzor odnosno primopredajna dioda) ne radi.</li> </ol>	<ol style="list-style-type: none"> <li>1. Odstranite led iz košare.</li> <li>2a. Obrišite prijavštinu odnosno strana tijela sa primopredajne infracrvene diode, te ponovno uključite ledomat.</li> <li>2b. Ako čak i nakon što diodu obrišete i ponovno uključite aparat za led, infracrveno svjetlo odnosno primopredajna dioda i dalje ne radi, nazovite servis.</li> </ol>

Problem odnosno smetnja	Mogući razlozi	Rješenje
Kockice leda slijepe se u grudu.	Izrada leda traje predugo. Voda u spremniku za vodu je prehladna.	Prekinite s izradom leda. Kad se led otopi, ponovno ga pokrenite. U spremnik za vodu ulijte vodu čija temperatura je između 8 i 25 ° C.
Čini se da izrada leda teče normalno, ali aparat ne izrađuje led.	Temperatura okoline ili temperature vode je previsoka.	Led izrađujte kada je temperatura okoline niža od 32 °C, a u spremnik za vodu natočite hladnu vodu.
	Propuštanje rashladnog sustava.	Pozovite servisnu službu.
	Začepljen rashladni sustav.	Pozovite servisnu službu.
Loši rezultati izrade leda.	<ol style="list-style-type: none"> <li>Loše otpuštanje toplote.</li> <li>Temperatura vode je previsoka.</li> <li>Temperatura okoline je previsoka.</li> </ol>	<ol style="list-style-type: none"> <li>Oko stranica ledomata ostavite oko 15 cm prostora kako biste osigurali izdašno prozračivanje.</li> <li>U spremnik za vodu ulijte vodu čija temperatura treba biti između 8 i 25 ° C.</li> <li>Ledomat koristite kada je temperatura okoline između 10 i 32 °C.</li> </ol>

#### BRIGA ZA OKOLINU

Nakon isteka njegova životnog vijeka uređaj nemojte baciti zajedno s uobičajenim kućanskim otpacima, nego ga predajte ovlaštenim zbirnim mjestima za recikliranje. Takvim zbrinjavanjem dotrajalog uređaja pomažete u očuvanju okoline.

#### GARANCIJA I SERVIS

Ukoliko vam bude potrebna bilo kakva informacija u vezi uređaja, ili ako naletite na neki problem u vezi njegova rada, posjetite internetnu stranicu Gorenja [www.gorenje.com](http://www.gorenje.com), odnosno obratite se Centru za korisnike Gorenje u vašoj državi (telefonski broj takvog centra naveden je u globalnom garancijskom listu koji važi u čitavom svijetu). Ukoliko u vašoj državi nema Centra za korisnike Gorenje, obratite se vašem lokalnom prodavaču Gorenje, ili pozovite odjel Gorenja za servisiranje kućanskih aparata.

#### NAPOMENA:

**Samo za osobnu uporabu!**

### GORENJE VAM ŽELI MNOGO UŽITAKA PRILIKOM UPORABE VAŠEG NOVOG UREĐAJA

Pridržavamo pravo na izmjene!

**gorenje**  
Life Simplified





SI - 3 -	HR / BIH - 7 -	SRB / BIH / MNE - 11 -	MK - 15 -	GB - 19 -	DE / AT - 23 -	RO - 27 -	SK - 31 -	HU - 35 -	PL - 39 -
CZ - 43 -	BG - 47 -	UA - 51 -	RU - 55 -	FR - 59 -	FI - 63 -	DK - 67 -	NO - 71 -	SE - 75 -	

1. Ledomat

2. Korpa za led

3. Kašika za led

## Važne mere bezbednosti

**Kako biste u korišćenju vašeg ledomata smanjili opasnost od požara, električnog udara, ili povreda, uvažavajte naredne osnovne bezbednosne mere:**

Pre upotrebe proverite da li napon vaše instalacije odgovara naponu, navedenom na natpisnoj tablici aparata. // Sa aparata nemojte skidati bezbednosne odnosno upozoravajuće nalepnice, ili tablice odnosno nalepnice s podacima o vašem ledomatu. // Ledomat spojite na uzemljenu utičnicu, na koju će biti priključen samo taj aparat. Na istu utičnicu ne sme da bude priključen nijedan drugi aparat. Proverite da li je utikač priključnog kabla ispravno i do kraja uguran u utičnicu. // Naprava treba da bude uzemljena. Ledomat je opremljen priključnim kablom koji ima vodič za uzemljenje. Utikač mora da bude spojen na utičnicu koja je ispravno instalirana i takođe uzemljena. // Nemojte koristiti produžne kablove jer mogu da se pregreju, što dovodi do opasnosti od požara. Ako treba da koristite produžni kabl, obavezno upotrebite produžni kabl s vodičem za uzemljenje. // Navedeni kapacitet produžnog kabla mora da bude iste ili veće snage od snage ovog uređaja. // Produžni kabl provedite tako da ne visi preko radne površine odnosno preko pulta sa kog bi deca mogla da ga potegnu. // Nemojte koristiti aparat sa oštećenim priključnim kablom ili oštećenim utikačem, odnosno ako otkrijete kakvu grešku u radu, ili ako je aparat na bilo koji način oštećen. U tom slučaju vratite aparat u najbliži ovlašćeni servis na pregled, popravak ili na podešavanje. // Oštećen priključni kabl sme zameniti isključivo proizvođač, ovlašćeni servis, odnosno neko drugo stručno osposobljeno lice. // Za uređaje u kojima se kao izolacioni materijal koristi zapaljiv potisni gas, uputstva mora da sadržavaju i informacije o odgovarajućem odlaganju takvih uređaja. // Ne dopustite da priključni kabl visi preko ivice stola ili radne površine. // Uređaj nemojte stavljati na vruć gorionik na gas ili na električni grejač, odnosno u blizinu takvog gorionika ili grejača, kao ni u ugrijanu rernu. // Priključni kabl provedite tako da deca ne mogu da ga povuku, i da nitko ne može o njega da se saplete odnosno spotakne. // Priključni kabl provedite tako da ne može doći u dodir s vrućim površinama. // Korišćenje dodataka ili pribora koje proizvođač nije izričito preporučio ili prodao, može dovesti do požara, električnog udara ili povreda. //

Kada koristite ledomat ili pripremate led, nemojte dodirivati isparivač, jer bi mogli pretrpeti ozebine. // Aparat ili bilo koji njegov deo nemojte potapati u vodu ili bilo koju drugu tečnost. // Isključite aparat tako da najpre sve prekidače postavite u položaj („OFF“) - ISKLJUČENO, a zatim izvučete kabl za napajanje iz utičnice. // Pre stavljanja utikača u utičnicu ili izvlačenja iz utičnice, pobrinite se da vam ruke ne budu mokre. // Pre čišćenja ili kada aparat ne koristite, zaustavite njegov rad i odvojite ga od električne mreže. // U aparat nemojte sipati vodu koja nije mikrobiološko besprekorna, ili vodu nepoznate kvalitete. // Aparat za pravljenje leda nemojte čistiti zapaljivim tečnostima. Pare mogu predstavljati opasnost od požara ili eksplozije. // Ne preokrećite ledomat. Ako ledomat nehotice prevrnete, ponovno ga ispravno postavite i pričekajte 2 sata pre ponovnog uključanja. // Ako zimi aparat za led donesete spolja u zatvorenu prostoriju, nemojte ga koristiti nekoliko sati; aparat treba najpre da se ugrije na sobnu temperaturu pre prve naredne upotrebe. // U ledomat nemojte nikada stavljati zapaljive, eksplozivne ili korozivne predmete ili tvari. // Nikada nemojte koristiti aparat za led kada iz njega izlazi zapaljivi gas. // Da biste sprečili požar, nikada nemojte uskladištiti ili koristiti gas ili neke druge zapaljive predmete ili tvari u blizini aparata za led. // Pre pomeranja ili premeštanja ledomata najpre ga isključite iz električne mreže kako biste izbegli oštećenja rashladnog sistema. // Ne pokušavajte rastaviti, popraviti, menjati, prilagođavati ili zameniti bilo koji deo proizvoda. Aparat neka ne koriste lica (uključivši i decu) smanjenih fizičkih, čulnih ili motoričkih sposobnosti, odnosno lica bez potrebnih iskustava ili znanja, izuzev ukoliko koriste aparat pod odgovarajućom kontrolom ili prema uputstvima lica zaduženih za njihovu bezbednost. // Deca neka budu stalno pod nadzorom i nemojte im dozvoliti da se igraju aparatom. // Deca starija od osam godina kao i lica smanjenih fizičkih, čulnih ili mentalnih sposobnosti, ili lica sa nedostatkom iskustava i znanja, smeju da koriste ovaj aparat isključivo pod odgovarajućim nadzorom odnosno ako su upoznata sa bezbednom upotrebom aparata, i ako jasno razumeju opasnosti povezane sa korišćenjem aparata. // Deci nemojte dozvoliti da se igraju aparatom. // Takođe nemojte dozvoliti deci da učestvuju u čišćenju aparata ili obavljanju radova na održavanju aparata bez odgovarajućeg nadzora odraslih. // Budite naročito oprezni kada ga koriste deca, ili kada ga koristite u blizini dece. // Kada je aparat u radu ne sme nikad da se ostavi bez nadzora. // Aparat nemojte nikad koristiti napolju na otvorenom. // Aparat koristite samo u predviđene svrhe. Nakon

Ovaj aparat označen je u skladu s Evropskom direktivom 2012/19/EU u vezi odlaganja otpadne električne i elektronske opreme (engl. skraćenica WEEE). Smernice iz te direktive opredeljuju zahteve i postupke za sakupljanje i recikliranje otpadne električne i elektronske opreme, važeće u celoj Evropskoj Uniji.

isteka životnog veka upotrebljivosti, molimo vas da aparat odložite u skladu s lokalnim propisima na snazi, budući da se u njemu nalaze zapaljiv potisni gas i zapaljivo rashladno sredstvo. // Molimo vas da aparat odložite u skladu s važećim lokalnim propisima, budući da se u njemu nalaze zapaljiv potisni gas i zapaljivo rashladno sredstvo.

## ! Upozorenja:

U ledomat sipajte isključivo pitku vodu. // Proverite jesu li otvori za prozračivanje na kućištu aparata ili na elementu u kog je aparat ugrađen, uvek slobodni. // Za ubrzavanje postupka odmrzavanja aparata nemojte koristiti mehaničke naprave niti bilo kakva druga sredstva, izuzev onih koje preporučuje proizvođač. // Pazite da ne oštetite cevovod rashladnog sredstva. // U unutrašnjosti aparata nemojte koristiti nikakve električne aparate, izuzev ukoliko upotrebu takvih aparata ne preporučuje proizvođač. // U ovom aparatu ne smete držati eksplozivne tvari, kao što su na primer limenke sprejova sa zapaljivim potisnim gasom.

**⚠ Upozorenje:** Rizik od požara / zapaljivi materijali // Kod postavljanja aparata proverite da priključni kabl nije stisnut, prignječen, ili oštećen. // Pozadi aparata neka ne bude prenosnih utičnica (razdeljivača) niti prenosnih naprava za napajanje (akumulatora ili generatora).

### OTKLANJANJE PROBLEMA U RADU

Problem odnosno smetnja	Mogući razlozi	Rešenje
Svetli signalna lampica „ADD WATER“ (Dodati vodu).	<ol style="list-style-type: none"> <li>1. Nizak nivo vode – premalo vode u aparatu.</li> <li>2. Filter na dnu posude za vodu je zapušten.</li> <li>3. Greška u radu pumpe.</li> </ol>	<ol style="list-style-type: none"> <li>1. Prekinite izradu leda, ponovno sipajte vodu, i pritisnite taster ON/OFF (uključenje / isključenje) kako biste ponovno uputili u rad ciklus izrade leda.</li> <li>2. Očistite aparat</li> <li>3. Pošaljite aparat ovlašćenom serviseru na popravku.</li> </ol>
Svetli signalna lampica „ICE FULL“ (Korpa za led je puna).	<ol style="list-style-type: none"> <li>1. Korpa za led je puna i led blokira infracrveno svetlo.</li> <li>2. Infracrveno svetlo (senzor odnosno primopredajna dioda) ne radi.</li> </ol>	<ol style="list-style-type: none"> <li>1. Izvadite led iz korpe.</li> <li>2a. Obrišite prljavštinu odnosno uklonite strana tela sa primopredajne infracrvene diode, te ponovno uključite ledomat.</li> <li>2b. Ako čak i nakon što ste obrisali diodu i ponovno uključili aparat za led, infracrveno svetlo odnosno primopredajna dioda i dalje ne radi, nazovite servis.</li> </ol>

Problem odnosno smetnja	Mogući razlozi	Rešenje
Kockice leda slepljuju se u grude.	Izrada leda traje predugo.	Prekinite s izradom leda. Kada se led otopi, ponovno pokrenite rad aparata.
	Voda u rezervoaru za vodu je prehladna.	U rezervoar za vodu sipajte vodu čija temperatura je između 8 i 25 °C.
Čini se da izrada leda teče normalno, ali aparat ne izrađuje led.	Temperatura okoline ili temperature vode je previsoka.	Led izrađujte kada je temperatura okoline niža od 32 °C, a u rezervoar za vodu sipajte hladnu vodu.
	Propuštanje rashladnog sistema.	Pozovite servisnu službu.
	Zapušen rashladni sistem.	Pozovite servisnu službu.
Loši rezultati izrade leda.	<ol style="list-style-type: none"> <li>1. Loše otpuštanje toplote.</li> <li>2. Temperatura je previsoka.</li> <li>3. Temperatura okoline je previsoka.</li> </ol>	<ol style="list-style-type: none"> <li>1. Oko stranica ledomata ostavite oko 15 cm prostora kako biste obezbedili izdašno provetranje.</li> <li>2. U rezervoar za vodu sipajte vodu čija temperatura treba da bude između 8 i 25 °C.</li> <li>3. Ledomat koristite kada je temperatura okoline između 10 i 32 °C.</li> </ol>

## OČUVANJE ŽIVOTNE SREDINE

Nakon isteka njegovog životnog veka aparat nemojte baciti zajedno s uobičajenim otpadom iz domaćinstva, nego ga predajte na ovlašćena zbirna mesta za recikliranje.

Takvim odlaganjem dotrajalog aparata pomažete u očuvanju životne sredine.

## GARANCIJA I SERVIS

Ukoliko vam bude potrebna bilo kakva informacija u vezi aparata, ili ako naidete na neki problem u vezi njegovog rada, posetite sajt Gorenja [www.gorenje.com](http://www.gorenje.com), odnosno obratite se Centru za korisnike Gorenje u vašoj državi (telefonski broj takvog centra naveden je u globalnom garantnom listu koji važi u celom svetu). Ukoliko u vašoj državi nema Centra za korisnike Gorenje, obratite se vašem lokalnom prodavcu Gorenje proizvoda, ili pozovite odeljenje Gorenja za servisiranje kućanskih aparata.

## NAPOMENA:

**Samo za ličnu upotrebu!**

## GORENJE VAM ŽELI MNOGO UŽITAKA PRILIKOM UPOTREBE VAŠEG NOVOG APARATA

Zadržavamo pravo na izmene!

**gorenje**  
Life Simplified



SI - 3 -	HR / BIH - 7 -	SRB / BIH / MNE - 11 -	<b>MK</b> - 15 -	GB - 19 -	DE / AT - 23 -	RO - 27 -	SK - 31 -	HU - 35 -	PL - 39 -
CZ - 43 -	BG - 47 -	UA - 51 -	RU - 55 -	FR - 59 -	FI - 63 -	DK - 67 -	NO - 71 -	SE - 75 -	

1. Ледомат

2. Корпа за мраз

3. Лажица за мраз

## Важни безбедносни инструкции

**За да се намали ризикот од пожар, експлозија, електричен удар или повреда при употреба на вашиот ледомат, следете ги овие важни безбедносни инструкции:**

Пред употреба, проверете дали напонот во вашиот дом одговара на напонот означен на плочката со спецификации на апаратот. // Не отстранувајте ги етикетите за безбедност, предупредување или информации за производот од вашиот ледомат. // Вклучете го ледоматот во заземјен приклучок за струја. Ниту еден друг апарат не смее да се приклучува во истиот приклучок. Проверете дали струјниот кабел е до крај влезен во штекерот. // Овој апарат мора да биде заземјен. Тој е опремен со струен кабел со приклучок за заземјување. Приклучокот мора да биде вклучен во штекер кој е правилно инсталиран и заземјен. // Избегнувајте употреба на продолжен кабел, бидејќи може да се прегрее и да предизвика ризик од пожар. Меѓутоа, доколку е потребно да користите продолжен кабел, користете исклучиво продолжни кабли со приклучок за заземјување. // Номиналната струја означена на продолжниот кабел што го користите мора да биде еднаква или поголема од струјата што ја користи апаратот. // Продолжениот кабел и струјниот кабел треба да бидат поставени така што да не се на висат од пулт или масата каде што децата може да ги повлечат. // Не употребувајте било кој апарат со оштетен кабел или приклучок, по дефект на апаратот или доколку апаратот е оштетен на било кој начин. Вратете го апаратот во најблискиот овластен сервисен центар за испитување, поправка или прилагодување. // Доколку кабелот за напојување е оштетен, тој мора да биде заменет од производителот или неговиот центар за услуги или слично стручно лице, за да се избегнат опасности. // За апарати кај кои се користат или се користеле запаливи изолациони гасови, упатствата вклучуваат информации за исфрлање на апаратот. // Не дозволувајте кабелот за напојување да виси на работ на маса или пулт. // Не ставајте го апаратот на или близу до врел гас, електрична рингла или во загреана рерна. // Поставете го кабелот за напојување на таков начин што децата не може да го влечат и не може да предизвика опасност од сопнување. //

Поставете го кабелот за напојување така што да не биде во контакт со топли површини. // Употребата на додатоци што не ги препорачува или продава производителот може да предизвика пожар, струен удар или повреда. // За да избегнете смрзнатини, не допирајте ја цевката за испарувања додека ледоматот се користи или додека прави мраз. // Не потопувајте ниту еден дел од производот во вода. // За да го исклучите, свртете ја соодветната контрола во „ИСКЛУЧИ“, а потоа извлечете го приклучокот од ѕидниот штекер. // Не приклучувајте го и не исклучувајте го производот со влажни раце. // Исклучете го производот од струја пред чистење, одржување и кога не се употребува. // Не користете вода што е микробиолошки небезбедна или е со непознат квалитет. // Не чистете го ледоматот со запаливи течности. Испарувањата може да создадат опасност од пожар или да предизвикаат експлозија. // Не превртувајте го ледоматот на страна или наопаку. Доколку ледоматот случајно е свртен наопаку, оставете го стабилно да отстои 2 часа пред повторно да го вклучите. // Ако ледоматот е донесен однадвор во зима, не користете го неколку часа. Оставете го апаратот да се стопли на собна температура пред употреба. // Никогаш не ставајте запаливи, експлозивни или корозивни производи во ледоматот. // Никогаш не користете го ледоматот кога истекува запалив гас. // За да избегнете пожар, никогаш не чувајте и не користете гас или други запаливи материји во близина на ледоматот. // Исклучете го ледоматот од струја пред да го поместите, за да избегнете оштетување на системот за ладење. // Не обидувајте се да расклопите, поправите, измените или замените било кој дел од вашиот производ. // Апаратот не треба да го користат лица (вклучително и деца) со намалени физички, сетилни или ментални способности или лица без искуство или знаење, освен доколку истите се под надзор или доколку им се дадени релевантни упатства. // Децата треба да бидат под надзор и да не им се дозволува да си играат со апаратот Овој апарат може да го користат деца на возраст од 8 години и повеќе, како и лица со намалени физички, сетилни или ментални способности или лица без искуство или знаење, доколку истите се под надзор или доколку им се дадени релевантни упатства во врска со користењето на апаратот на безбеден начин и доколку се свесни за опасностите. // Децата не смеат да си играат со апаратот. // Деца не треба да го чистат или да го одржуваат апаратот, доколку не се под надзор. // Не оставајте го апаратот без надзор додека работи. // Не користете го на отворено. // Не користете го

Овој апарат е означен во согласност со Европската директива 2012/19/ЕС за Отпад од електрична и електронска опрема – WEEE. Во Директивата се наведени обврските за собирање и управување со отпад од електрична и електронска опрема кои се на сила во целата Европска Унија.



апаратот за каква било друга цел освен за предвидената намена. // Ве молиме, исфрлете го ледоматот според локалните прописи, бидејќи во него се користи запалив изолационен гас и средство за ладење. //

## **!Предупредувања:**

Полнете го апаратот исклучиво со вода за пиене. // Отворите за вентилација во куќиштето на апаратот или во орманот или во друга структура во која е вграден апаратот не смее да бидат запушени. // Не користете механички уреди или други средства за забрзување на процесот на одмрзнување, освен оние што ги препорачува производителот. // Не оштетувајте го колото за циркулација на средството за замрзнување. // Не користете електрични апарати во делот за складирање мраз на апаратот, освен ако не се од типот препорачан од производителот. // Не чувајте експлозивни материји во апаратот, како аеросолни конзерви со запалив гас.//

**⚠ Предупредување:** Ризик од пожар / запаливи материјали. // Кога го поставувате апаратот, проверете кабелот за напојување да не е заглавен или оштетен. // Зад апаратот не треба да има повеќе преносни штекери / приклучоци, продолжни кабли со повеќе приклучоци или преносни уреди за напојување со струја. // Овој апарат е наменет да се користи во домаќинства. // Зачувајте ги овие упатства.

### РЕШАВАЊЕ ПРОБЛЕМИ

Проблем	Можни причини	Решение
Светнува индикаторот „ДОДАЈ ВОДА“ (“ADD WATER“)	<ol style="list-style-type: none"> <li>1. Ниско ниво на вода или недостаток на вода</li> <li>2. Екранот за вода (филтерот) на дното на резервоарот за вода е блокиран.</li> <li>3. Дефект на пумпата.</li> </ol>	<ol style="list-style-type: none"> <li>1. Престанете да правите мраз, дополнете вода и потоа притиснете го копчето „ВКЛУЧИ / ИСКЛУЧИ“ (ON/OFF) за да го рестартирате циклусот на правење мраз.</li> <li>2. Ичистете го апаратот.</li> <li>3. Доставете го апаратот до овластениот сервис на поправка.</li> </ol>
Светнува индикаторот „ПОЛНО СО МРАЗ“ (“ICE FULL“)	<ol style="list-style-type: none"> <li>1. Корпата со мраз е полна и инфрацрвеното светло е блокирано од мразот.</li> <li>2. Инфрацрвената диода што емитува светлина и диодата што прима светлина не работат.</li> </ol>	<ol style="list-style-type: none"> <li>1. Извадете го мразот од корпата за мраз.</li> <li>2а Избришете ги сите делови од инфрацрвената диода што емитува светлина и диодата што прима светлина и повторно вклучете го ледоматот.</li> <li>2б Јавете се во службата за грижа за корисници, ако диодата што емитува инфрацрвена светлина и диодата што прима светлина сè уште не работат откако ќе ги избришете нивните делови и ќе го рестартирате ледоматот.</li> </ol>

Проблем	Можни причини	Решение
Коцките мраз се залепени една за друга	Подготовката на мраз трае премногу долго.	Престанете да правите мраз и рестартирајте го процесот на правење мраз откако ќе се стопи мразот.
	Водата во резервоарот за вода е со премногу ниска температура.	Наполнете го резервоарот со вода на температура помеѓу 8 ° C и 25 ° C.
Процесот на правење мраз се чини нормален, но не се произведува мраз.	Температурата во средината или температурата на водата е превисока.	Започнете го процесот на правење мраз на собна температура под 32 ° C и наполнете го резервоарот за вода со ладна вода.
	Системот за ладење протекува.	Јавете се во службата за грижа за корисници.
	Системот за ладење е блокиран.	Јавете се во службата за грижа за корисници.
Апаратот не прави мраз како што треба	Слаба искористеност на топлината. Температурата на водата е превисока. Собната температура е превисока.	<ol style="list-style-type: none"> <li>1. Оставете растојание од 15 см од сите страни на ледоматот за соодветна вентилација.</li> <li>2. Наполнете го резервоарот за вода со вода на температура помеѓу 8 ° C и 25 ° C.</li> <li>3. Ракувајте со ледоматот на собна температура од 10 ° C до 32 ° C.</li> </ol>

### ЖИВОТНА СРЕДИНА

По истекот на периодот на корисност на апаратот, не исфрлајте го заедно со вообичаениот отпад од домаќинството. Однесете го во овластен центар за рециклирање. Со тоа ќе помогнете во зачувување на животната средина.

### ГАРАНЦИЈА И СЕРВИС

За да дознаете повеќе информации или во случај на проблеми, посетете ја веб-страницата на Горење на [www.gorenje.com](http://www.gorenje.com) или обратете се до центарот за грижа за корисници на Горење во вашата земја (телефонските броеви се наведени на Меѓународната гаранција). Доколку во вашата земја не постои таков центар, обратете се до локалниот дилер на Горење или до одделот на мали апарати за домаќинството и за апарати за лична употреба на Горење.

### НАПОМЕНА:

**Само за лична употреба!**

## ГОРЕЊЕВИ ПОСАКУВА МНОГУ ЗАДОВОЛСТВО ПРИ УПОТРЕБАТА НА ВАШИОТ АПАРАТ.

Го резервираме правото на модификации.

**gorenje**  
*Life Simplified*





SI - 3 -	HR / BIH - 7 -	SRB / BIH / MNE - 11 -	MK - 15 -	<b>GB</b> - 19 -	DE / AT - 23 -	RO - 27 -	SK - 31 -	HU - 35 -	PL - 39 -
CZ - 43 -	BG - 47 -	UA - 51 -	RU - 55 -	FR - 59 -	FI - 63 -	DK - 67 -	NO - 71 -	SE - 75 -	

1. Ice Maker

2. Ice basket

3. Ice spoon

## Important safety instructions

**To reduce the risk of fire, explosion, electric shock or injury when using your ice maker, follow these important safety instructions:**

Before using, check that the voltage in your home corresponds to the voltage indicated on the appliance nameplate. // Do not remove any safety, warning or product information labels from your ice maker. // Plug the ice maker into a grounded power outlet. No other appliance should be plugged into the same outlet. Be sure that the plug is fully inserted into the receptacle. // This appliance must be grounded. It is fitted with a power cord with a grounding plug. The plug must be plugged into an outlet that is properly installed and grounded. // Avoid the use of an extension cord, because it may overheat and cause a risk of fire. However, if it is necessary to use an extension cord, use only extension cords with a grounding plug. // The indicated rating of the extension cord you use must be equal to or greater than the rating of this appliance. // The extension cord and power cord should be positioned such that they do not drape over the counter or tabletop where they could be pulled on by children. // Do not operate any appliance with a damaged cord or plug, after the appliance malfunctions, or after it has been damaged in any way. Return the appliance to the nearest authorized service facility for examination, repair or adjustment. // If the supply cord is damaged, it must be replaced by the manufacturer or its service agent or a similarly qualified person in order to avoid hazard. // For appliances in which flammable insulation blowing gases are or were used, the instructions shall include information regarding disposal of the appliance. // Do not let the power cord hang over edge of table or counter. // Do not place the appliance on or near a hot gas or electric burner, or in a heated oven. // Place the power cord in such way that it cannot be pulled on by children or cause a tripping hazard. // Place the power cord in such way that it is not in contact with any hot surfaces. // Use of attachments not recommended or sold by the manufacturer may cause fire, electric shock or injury. // To avoid frostbite, do not touch the evaporator unit while the ice maker is in use or while it is making ice. // Do not immerse any part of the product in water. //

To disconnect, turn the relevant control to “OFF”, then remove the plug from the wall outlet. // Do not plug or unplug the product with wet hands. // Unplug the product before cleaning, maintenance and when it is not in use. // Do not use water that is microbiologically unsafe or of unknown quality. // Do not clean your ice maker with any flammable fluids. The fumes may create a fire hazard or cause an explosion. // Do not turn the ice maker on the side or upside-down. If the ice maker is accidentally turned upside-down, let it stand steadily for 2 hours before powering it on again. // If the ice maker is brought in from outside in wintertime, do not use it for a few hours. Allow the unit to warm up to room temperature before operating. // Never put flammable, explosive or corrosive articles into the ice maker. // Never use the ice maker when there is a leakage of flammable gas. // To avoid any fire, never store or use gas or any other flammable substances near the ice maker. // Unplug the ice maker before moving it, to avoid damaging the refrigeration system. // Do not attempt to disassemble, repair, modify or replace any part of your product. // The appliance is not to be used by persons (including children) with reduced physical, sensory or mental capabilities, or lack of experience and knowledge, unless they have been given supervision or instruction. // Children should be supervised to make sure they do not play with the appliance. // This appliance can be used by children aged 8 years and above, and by persons with reduced physical, sensory or mental capabilities or lack of experience and knowledge, if they have been given supervision or instruction concerning use of the appliance in a safe way, and if they understand the hazards involved. // Children shall not play with the appliance. // Cleaning and user maintenance shall not be done by children without supervision. // Close supervision is necessary when any appliance is used by or near children. // Do not leave the appliance unattended while in use. // Do not use outdoors. // Do not use the appliance for any other purpose than the intended use. // Please discard the ice maker according to local regulations, since flammable blowing gas and refrigerant are used in it. //

**This equipment is labelled in compliance with the European Directive 2012/19/EC on Waste Electric and Electronic Equipment – WEEE. The Directive specifies the requirements for collection and management of waste electric and electronic equipment effective in the entire European Union.**

## ! WARNINGS:

Fill with potable water only. // Keep ventilation openings, in the appliance enclosure or in the cabinet or other structure the appliance is built into, clear of obstruction. // Do not use mechanical devices or other means to accelerate the defrosting process, other than those recommended by the manufacturer. // Do not damage the refrigerant circuit. // Do not use electrical appliances inside the ice storage compartments of the appliance, unless they are of the type recommended by the manufacturer. // Do not store explosive substances such as aerosol cans with a flammable propellant in this appliance.

 **Warning:** Risk of fire/flammable materials. // When positioning the appliance, ensure the supply cord is not trapped or damaged. // There should not be multiple portable sockets/outlets, extension cords with multiple sockets, or portable power supplies behind the appliance. // This appliance is intended to be used in households.

### TROUBLESHOOTING

Problem	Possible reason	Solution
"ADD WATER" indicator lights up	Low water level or lack of water The water screen (filter) at the bottom of water tank is blocked. Pump malfunction.	<ol style="list-style-type: none"> <li>1. Stop making ice, refill water and then press the "ON/OFF" key to restart the ice-making cycle.</li> <li>2. Clean the appliance.</li> <li>3. Send the appliance to the authorized department for repair.</li> </ol>
"ICE FULL" indicator lights up	<ol style="list-style-type: none"> <li>1. Ice basket is full and the infrared light is blocked by the ice.</li> <li>2. Infrared light-emitting diode &amp; light-receiving diode do not work.</li> </ol>	<ol style="list-style-type: none"> <li>1. Remove the ice from the ice basket.</li> <li>2a. Wipe any foreign objects from the infrared light-emitting diode &amp; light-receiving diode and restart the ice maker.</li> <li>2b. Call Customer Service, if the infrared light-emitting diode &amp; light-receiving diode still do not work after wiping up the foreign objects from them and restarting the ice maker.</li> </ol>
Ice is lumped together.	Making ice takes too much time.	Stop making ice and restart the ice-making cycle after the ice melts.
	The water in the water tank is of too low temperature.	Fill the water tank with water with a temperature between 8 °C and 25 °C.

Problem	Possible reason	Solution
The ice-making cycle seems normal but no ice is produced.	The ambient temperature or water temperature is too high.	Start the ice-making cycle at an ambient temperature below 32 °C and fill the water tank with some cold water.
	Refrigeration system is leaking.	Call customer service.
	Refrigeration system is blocked.	Call customer service.
Poor ice-making result	<ol style="list-style-type: none"> <li>1. Poor heat dissipation.</li> <li>2. The water temperature is too high.</li> <li>3. The ambient temperature is too high.</li> </ol>	<ol style="list-style-type: none"> <li>1. Leave a clearance of 15 cm on all sides of the ice maker for adequate ventilation.</li> <li>2. Fill the water tank with water with a temperature between 8 °C and 25 °C.</li> <li>3. Operate the ice maker at an ambient temperature between 10 °C and 32 °C</li> </ol>

#### ENVIRONMENT

After the expiry of its useful life, do not discard the appliance with common household waste. Take it to an authorized recycling centre. This will help preserve the environment.

#### WARRANTY AND REPAIR

For more information or in case of problems, please visit Gorenje website at [www.gorenje.com](http://www.gorenje.com) or contact Gorenje customer service in your country (phone numbers are listed in the International Warranty Sheet). If there is no such centre in your country, please contact the local Gorenje dealer or Gorenje's small and innovative domestic appliance department.

#### NOTE:

**For personal use only!**

### GORENJE WISHES YOU A LOT OF PLEASURE IN USING YOUR APPLIANCE

We reserve the right to modifications.

**gorenje**  
*Life Simplified*



SI - 3 -	HR / BIH - 7 -	SRB / BIH / MNE - 11 -	MK - 15 -	GB - 19 -	DE / AT - 23 -	RO - 27 -	SK - 31 -	HU - 35 -	PL - 39 -
CZ - 43 -	BG - 47 -	UA - 51 -	RU - 55 -	FR - 59 -	FI - 63 -	DK - 67 -	NO - 71 -	SE - 75 -	

1. Eiswaerfelmaschine

2. Eiskorb

3. Eislöffel

## Wichtige Sicherheitshinweise

**Befolgen Sie die folgenden Sicherheitshinweise, um das Risiko von Brand, Explosion, Stromschlag oder Verletzungen bei der Verwendung Ihrer Eismaschine zu verringern:**

Überprüfen Sie vor der Verwendung des Geräts, ob die Versorgungsspannung in Ihrem Haushalt mit der auf dem Typenschild des Geräts angegebenen Versorgungsspannung übereinstimmt. // Sicherheits-, Warn- oder Produktinformationsetiketten dürfen nicht vom Gerät entfernt werden. // Schließen Sie das Gerät an eine fachgerecht geerdete Steckdose an. Kein anderes Gerät sollte an dieselbe Steckdose angeschlossen werden. Stellen Sie sicher, dass der Stecker des Anschlusskabels vollständig in die Steckdose eingesteckt ist. // Das Gerät muss geerdet sein. Das Gerät ist mit einem Anschlusskabel mit geerdetem Stecker ausgestattet. Dieser ist an eine fachgerecht installierte und geerdete Steckdose anzuschließen. // Vermeiden Sie die Verwendung eines Verlängerungskabels, da sich dieses überhitzen und Brandgefahr verursachen kann. Falls ein Verlängerungskabel erforderlich ist, verwenden Sie nur ein Verlängerungskabel mit fachgerecht geerdetem Stecker. Der gekennzeichnete Wert des Verlängerungskabels muss mindestens dem Wert des Geräts entsprechen. Das Verlängerungskabel sollte so platziert werden, dass es nicht über die Theke oder Tischplatte hängt, wo es von Kindern angezogen werden kann. // Betreiben Sie ein Gerät nicht mit einem beschädigten Anschlusskabel oder Stecker oder nach einer Fehlfunktion des Geräts oder wenn das Gerät auf irgendeine Weise beschädigt wurde. Senden Sie das Gerät zur Prüfung, Reparatur oder Einstellung an den nächstgelegenen autorisierten Kundendienst. Falls das Anschlusskabel beschädigt ist, muss es vom Hersteller, einem autorisierten Kundendienstfachmann oder einem qualifizierten Elektroinstallateur ausgetauscht werden, um Gefahren zu vermeiden. // Geräte, die brennbare, mit Gas gefüllte Dämmung verwenden, müssen besondere Hinweise zur Entsorgung des Geräts enthalten. // Lassen Sie das Anschlusskabel nicht über die Tischkante oder die Theke hängen. Stellen Sie das Gerät nicht auf einen heißen Gasbrenner oder eine heiße elektrische Herdplatte oder in die Nähe eines heißen Gasbrenners oder einer elektrischen Herdplatte oder in einen heißen Backofen. Platzieren Sie das Netzkabel so, dass es nicht von Kindern angezogen werden kann und Stolpergefahr verursachen kann. //

Platzieren Sie das Anschlusskabel so, dass es nicht mit heißen Oberflächen in Berührung kommt. Die Verwendung eines vom Hersteller nicht empfohlenen oder verkauften Zubehörs kann zu Brand, Stromschlägen oder Verletzungen führen. // Berühren Sie den Verdampfer nicht, wenn Sie die Eismaschine verwenden oder Eis herstellen, um Erfrierungen zu vermeiden. Tauchen Sie keine Teile des Geräts in Wasser. // Um das Gerät abzuschalten, drehen Sie den Knebel auf „OFF“ und ziehen Sie den Stecker des Anschlusskabels aus der Wandsteckdose. Ziehen Sie den Stecker des Anschlusskabels niemals mit nassen Händen ab. // Ziehen Sie den Stecker des Anschlusskabels aus der Steckdose, bevor Sie das Gerät reinigen, warten und wenn Sie es nicht verwenden. Verwenden Sie zur Herstellung von Eiswürfeln kein Wasser, das mikrobiologisch unsicher oder von unbekannter Qualität ist. // Reinigen Sie Ihre Eismaschine nicht mit brennbaren Flüssigkeiten. Die Dämpfe können Brandgefahr oder eine Explosion verursachen. Die Eismaschine nicht umkippen. Wenn das Gerät versehentlich umgekippt wird, lassen Sie sie 2 Stunden in Ihrer Aufstellposition ruhen, bevor Sie es wieder einschalten. // Wenn das Gerät im Winter von außen in den Raum gebracht wird, lassen Sie es einige Stunden ruhen, damit es sich vor dem Betrieb auf Raumtemperatur erwärmen kann. Geben Sie niemals brennbare, explosive und ätzende Gegenstände in die Eismaschine. // Verwenden Sie die Eismaschine niemals, wenn brennbares Gas austritt. Lagern oder verwenden Sie niemals Gas und andere brennbare Gegenstände in der Nähe der Eismaschine, um Brände zu vermeiden. Ziehen Sie den Stecker des Anschlusskabels aus der Steckdose, bevor Sie das Gerät bewegen, um eine Beschädigung des Kühlsystems zu vermeiden. // Versuchen Sie nicht, Teile Ihres Produkts zu demontieren, zu reparieren, zu modifizieren oder zu ersetzen. Das Gerät sollte nicht von Personen (einschl. Kindern) mit verminderten physischen, motorischen oder mentalen Fähigkeiten oder von Personen ohne entsprechende Erfahrung oder Wissen verwendet werden, außer sie sind unter der Aufsicht einer für ihre Sicherheit zuständigen Person, die sie über die sichere Bedienung des Geräts unterweist. // Kinder sollten beaufsichtigt werden, damit sie nicht mit dem Gerät spielen. Dieses Gerät darf von Kindern über acht Jahren wie auch von Personen mit verminderten körperlichen, sensorischen und geistigen Fähigkeiten oder mangelhaften Erfahrungen und Wissen bedient werden, jedoch nur, wenn sie das Gerät unter entsprechender Aufsicht bedienen oder entsprechende Hinweise über den sicheren Gebrauch des Geräts erhalten und die mit dem Gebrauch des Geräts verbundenen Gefahren verstanden haben. Kinder sollen mit dem Gerät nicht spielen. Kinder sollten das Gerät nicht ohne entsprechende

**Dieses Gerät ist gemäß der Richtlinie 2012/19/EU über elektrische und elektronische Altgeräte (Waste Electrical and Electronic Equipment - WEEE) gekennzeichnet. Diese Richtlinie legt die Anforderungen für das Sammeln und den Umgang mit elektrischen und elektronischen Altgeräten fest, die für die gesamte Europäische Union gültig sind.**



Aufsicht von Erwachsenen reinigen oder Wartungsarbeiten am Gerät durchführen. Auf Kinder ist zu achten, wenn sie sich bei eingeschaltetem Gerät in der Nähe des Geräts aufhalten. // Lassen Sie das Gerät niemals unbeaufsichtigt, wenn es in Betrieb ist. Verwenden Sie das Gerät nicht im Freien. Verwenden Sie das Gerät nur zur bestimmungsgemäßen Verwendung. // Bitte entsorgen Sie die Eismaschine gemäß den örtlichen Vorschriften, da sie brennbares Treibgas und Kältemittel enthält. Bitte beachten Sie die örtlichen Vorschriften zur Entsorgung von elektrischen Altgeräten, weil das Gerät brennbares Kältemittel und Treibgas enthält.

## Warnhinweise:

Füllen Sie den Wassertank nur mit reinem Trinkwasser. // Halten Sie Lüftungsöffnungen am Gerätegehäuse oder im Geräteinnenraum frei von Behinderungen. // Verwenden Sie keine mechanischen Vorrichtungen oder andere Mittel zur Beschleunigung des Abtauvorgangs, außer jener, die der Hersteller empfiehlt. // Achten Sie darauf, dass der Kältemittelkreislauf nicht beschädigt wird. Verwenden Sie keine Elektrogeräte in den Aufbewahrungsfächern des Geräts, es sei denn, sie sind vom Hersteller empfohlen. // Lagern Sie im Gerät keine explosiven Substanzen wie z.B. Aerosoldosen mit brennbarem Treibmittel.

 **Warnung:** Brandgefahr / brennbare Materialien. Stellen Sie beim Aufstellen des Geräts sicher, dass das Anschlusskabel nicht eingeklemmt oder beschädigt wird. Stecken Sie nicht mehrere mobile Steckdosen oder Netzteile in die Rückseite des Geräts ein. Dieses Gerät ist für den Gebrauch im Haushalt. // Bewahren Sie diese Gebrauchsanleitung zum späteren Nachschlagen auf.

## STÖRUNGEN

Problem	Mögliche Ursachen	Lösung
Die Anzeige „WASSER HINZUFÜGEN“ leuchtet auf.	<ol style="list-style-type: none"> <li>1. Niedriger Wasserstand oder leerer Wassertank</li> <li>2. Das Wassersieb am Boden des Wasserbehälters ist blockiert.</li> <li>3. Störung der Pumpe</li> </ol>	<ol style="list-style-type: none"> <li>1. Stoppen Sie die Eisproduktion, füllen Sie Wasser in den Wassertank und drücken Sie die Taste „ON/OFF“, um die Eisproduktion neu zu starten.</li> <li>2. Reinigen</li> <li>3. Schicken Sie das Gerät zur Reparatur bitte an den autorisierten Kundendienst.</li> </ol>
Die Anzeige „ICE FULL“ leuchtet auf.	<ol style="list-style-type: none"> <li>1. Der Eiskorb ist voll und die Infrarot LED wird vom Eis blockiert.</li> <li>2. Die Infrarot LED und die Infrarot Empfängerdiode funktionieren nicht.</li> </ol>	<ol style="list-style-type: none"> <li>1. Entfernen Sie das Eis aus dem Eiskorb.</li> <li>2a. Wischen Sie ev. Fremdkörper von der Infrarot LED und der Infrarot Empfängerdiode ab und starten Sie die Eismaschine neu.</li> <li>2b. Rufen Sie den Kundendienst an, wenn die Infrarot LED und die Infrarot Empfängerdiode nach dem Abwischen und dem Neustart der Eismaschine immer noch nicht funktionieren.</li> </ol>

Problem	Mögliche Ursachen	Lösung
Die Eiswürfel schmelzen zusammen.	Die Herstellung der Eiswürfel dauert zu lange.	Stoppen Sie die Eiswürfelherstellung und starten Sie den Zyklus neu, nachdem das Eis geschmolzen ist.
	Das Wasser im Wassertank hat eine zu niedrige Temperatur.	Füllen Sie Wasser mit einer Temperatur zwischen 8°C und 25°C in den Wassertank.
Der Zyklus der Eiswürfelherstellung scheint normal zu sein, es wird jedoch kein Eis produziert.	Prüfen Sie, ob die Raum- bzw. Wassertemperatur zu hoch ist.	Starten Sie den Zyklus der Eiswürfelherstellung in einer Umgebung mit einer Umgebungstemperatur von weniger als 32°C und füllen Sie den Wasserbehälter mit etwas kaltem Wasser.
	Das Kühlsystem leckt.	Rufen Sie den Kundendienst an.
	Das Kühlsystem blockiert.	Rufen Sie den Kundendienst an.
Schlechtes Ergebnis bei der Herstellung der Eiswürfel	<ol style="list-style-type: none"> <li>Schlechte Wärmeableitung</li> <li>Prüfen Sie, ob die Wassertemperatur zu hoch ist.</li> <li>Prüfen Sie, ob die Umgebungstemperatur zu hoch ist.</li> </ol>	<ol style="list-style-type: none"> <li>Lassen Sie auf jeder Seite der Eismaschine einen Freiraum von 15 cm frei, um eine ausreichende Belüftung des Geräts zu gewährleisten.</li> <li>Füllen Sie Wasser mit einer Temperatur zwischen 8° und 25°C in den Wassertank.</li> <li>Betreiben Sie die Eismaschine in einer Umgebung mit einer Umgebungstemperatur zwischen 10° und 32°C.</li> </ol>

#### UMWELTSCHUTZ

Entsorgen Sie das ausgediente Gerät nicht zusammen mit gewöhnlichem Hausmüll, sondern liefern Sie es bei einem Recyclingunternehmen ab. So tragen auch Sie zum Umweltschutz bei.

#### GARANTIE UND WARTUNG

Besuchen Sie im Fall von Problemen die Internetseite von Gorenje [www.gorenje.com](http://www.gorenje.com) oder wenden Sie sich an Kundendienstcenter von Gorenje in Ihrem Land (die Telefonnummer finden Sie in der internationalen Garantiekarte). Falls es in Ihrem Land kein solches Center gibt, wenden Sie sich an den lokalen Händler von Gorenje oder an die Abteilung für kleine Haushaltsgeräte Gorenje.

#### BEACHTEN:

**Das Gerät ist nur für den Gebrauch im Haushalt bestimmt!**

### GORENJE WÜNSCHT IHNEN VIEL FREUDE BEIM GEBRAUCH IHRES NEUEN GERÄTS.

Wir behalten uns das Recht zu Änderungen vor.

**gorenje**  
Life Simplified





SI - 3 -	HR / BIH - 7 -	SRB / BIH / MNE - 11 -	MK - 15 -	GB - 19 -	DE / AT - 23 -	RO - 27 -	SK - 31 -	HU - 35 -	PL - 39 -
CZ - 43 -	BG - 47 -	UA - 51 -	RU - 55 -	FR - 59 -	FI - 63 -	DK - 67 -	NO - 71 -	SE - 75 -	

1. Generator de gheață

2. Coș pentru gheață

3. Lingură pentru gheață

## Instrucțiuni de siguranță importante

**Respectați aceste instrucțiuni de siguranță importante pentru a reduce riscul de incendiu, explozie, electrocutare sau vătămare atunci când folosiți mașina de făcut gheață:**

Înainte de utilizare, asigurați-vă că tensiunea electrică din locuința dvs. corespunde tensiunii indicate pe plăcuța nominală a aparatului. // Nu dezlipiți etichetele de siguranță, de avertizare sau cu informații referitoare la produs de pe mașina de făcut gheață. // Conectați mașina de făcut gheață la o priză cu împământare. Nici un alt aparat nu trebuie conectat la aceeași priză. Asigurați-vă că ștecherul este introdus complet în priză. // Acest aparat are nevoie de împământare. Este dotat cu un cablu de alimentare cu ștecher cu împământare. Ștecherul trebuie introdus într-o priză corect instalată și împământată. // Evitați utilizarea unui prelungitor, deoarece apare riscul de supra-încălzire și incendiu. Dacă este totuși necesar să utilizați un prelungitor, folosiți doar prelungitoare cu ștecher cu împământare. // Puterea nominală a prelungitorului folosit trebuie să fie egală sau mai mare decât puterea nominală a aparatului. // Prelungitorul și cablul de alimentare trebuie poziționate astfel încât să nu atârne peste dulap sau peste masă, unde copiii pot trage de ele. // Nu folosiți nici un aparat al cărui cablu sau ștecher este deteriorat, după defectarea sau deteriorarea aparatului. Duceți aparatul la cel mai apropiat centru autorizat de depanare pentru examinare, reparare sau reglare. // Pentru a evita orice primejdie, cablurile de alimentare defecte trebuie înlocuite de producător, de centrul de depanare autorizat de producător sau de un tehnician cu calificări similare. // Pentru aparatele care folosesc sau au folosit izolarea cu insuflare de gaze inflamabile, instrucțiunile vor include informații privitoare la aruncarea aparatului. // Nu lăsați cablul de alimentare să atârne peste marginea mesei sau a dulapului. // Nu așezați aparatul pe sau în apropierea unei plite cu gaze sau electrice fierbinți sau într-un cuptor încălzit. // Așezați cablul de alimentare în așa fel încât copiii să nu poată trage de el și să nu prezinte risc de împiedicare. // Așezați cablul de alimentare în așa fel încât să nu fie în contact cu nici o suprafață fierbinte. //

Utilizarea accesoriilor care nu sunt recomandate sau vândute de producător pot provoca incendiu, electrocutare sau vătămare. // Pentru a evita degerăturile, nu atingeți unitatea evaporatorului când mașina de făcut gheață este în funcțiune sau în timp ce face gheață. // Nu scufundați în apă nici o parte a produsului. // Pentru deconectare, mutați butonul relevant de control în poziția "OFF", apoi scoateți ștecherul din priză. // Nu băgați și nu scoateți produsul în și din priză cu mâinile ude. // Scoateți aparatul din priză înaintea activităților de curățare, întreținere, și atunci când nu este folosit. // Nu folosiți apă care nu este considerată sigură din punct de vedere microbiologic sau a cărei calitate nu este cunoscută. // Nu curățați mașina de făcut gheață cu soluții inflamabile. Aburii pot crea un risc de incendiu sau pot cauza o explozie. // Nu răsturnați mașina de făcut gheață pe o parte sau cu susul în jos. Dacă mașina de făcut gheață este întoarsă din greșeală cu susul în jos, lăsați-o să stea nemișcată timp de 2 ore înainte de a o porni din nou. // Dacă aparatul este adus din exterior în timpul iernii, nu îl folosiți câteva ore. Înainte de a o folosi, lăsați unitatea să se încălzească până la temperatura camerei. // Nu introduceți în aparat obiecte inflamabile, explozibile sau corozive. // Nu folosiți mașina de făcut gheață dacă există o scurgere de gaze inflamabile. // Pentru a evita un incendiu, nu țineți și nu folosiți gaze sau alte substanțe inflamabile în apropierea mașinii de făcut gheață. // Scoateți mașina de făcut gheață din priză înainte de a o mișca din loc, pentru a evita deteriorarea sistemului frigorific. // NU încercați să demontați, să reparați, să modificați sau să înlocuiți nici o piesă a produsului. // Aparatul nu trebuie folosit de persoane (inclusiv copii) cu abilități fizice, senzoriale sau psihice reduse, sau care nu au experiența și cunoștințele necesare, cu excepția cazului în care sunt supravegheate sau au primit instrucțiuni. // Copiii trebuie supravegheați pentru a vă asigura că nu se joacă cu aparatul. // Acest aparat poate fi folosit de copiii cu vârsta de cel puțin 8 ani și de persoanele cu abilități fizice, senzoriale sau psihice reduse, sau care nu au experiența și cunoștințele necesare, sub supraveghere sau după primirea instrucțiunilor de folosire a aparatului în siguranță și dacă înțeleg pericolele existente. // Copiii nu au voie să se joace cu aparatul. // Curățarea și întreținerea aparatului nu trebuie efectuată de copii nesupravegheați. // Este necesară supravegherea îndeaproape atunci când aparatul este folosit de copii sau în apropierea acestora. // Nu lăsați aparatul nesupravegheat în timpul funcționării. // Nu folosiți aparatul în aer liber. // Nu folosiți aparatul în nici un alt scop decât

Acest echipament este etichetat în conformitate cu Directiva Europeană 2012/19/EC privind deșeurile de echipamente electrice și electronice – WEEE. Directiva menționează cerințele pentru colectarea și managementul deșeurilor de echipamente electrice și electronice în vigoare în întreaga Uniune Europeană.

cel prevăzut. // Aruncați mașina de făcut gheață conform normelor locale, deoarece în interiorul acesteia sunt folosite gaze inflamabile și agenți frigorifici.

## ! Avertismente:

Umpleți doar cu apă potabilă. // Nu acoperiți orificiile de ventilație din carcasa aparatului sau din dulapul sau orice altă structură în care aparatul este încorporat. // Nu folosiți dispozitive mecanice sau alte mijloace de accelerare a dezghețării, cu excepția celor recomandate de producător. // Nu deteriorați circuitul frigorific. // Nu folosiți aparate electrice în interiorul compartimentelor de păstrare a gheții ale aparatului, cu excepția cazului în care acestea sunt de tipul recomandat de producător. // Nu țineți în aparat substanțe explosive cum ar fi cutii de aerosoli cu substanțe inflamabile.

**⚠ Avertisment:** Risc de incendiu/materiale inflamabile. // Când poziționați aparatul, asigurați-vă că cablul de alimentare nu este prins sau deteriorat. // În spatele aparatului trebuie să existe mai multe prize, prelungitoare cu prize multiple sau surse portabile de alimentare. // Acest aparat este destinat uzului casnic.

### DEPANARE

Problema	Motive posibile	Soluția
Indicatorul luminos „ADAUGĂ APĂ”	<ol style="list-style-type: none"> <li>1. Nivel scăzut al apei sau lipsă de apă</li> <li>2. Filtrul de apă de la fundul rezervorului de apă este blocat.</li> <li>3. Pompă defectă.</li> </ol>	<ol style="list-style-type: none"> <li>1. Întrerupeți producerea gheții, adăugați apă și apăsați butonul de pornire pentru a reporni ciclul de producere a gheții.</li> <li>2. Curățați aparatul.</li> <li>3. Trimiteți aparatul la centrul autorizat pentru reparații.</li> </ol>
Indicatorul luminos „SUFICIENTĂ GHEAȚĂ” se aprinde	<ol style="list-style-type: none"> <li>1. Coșul pentru gheață este plin și lumina infraroșie este blocată de gheață.</li> <li>2. Diodele emițător și receptor de lumină infraroșie nu funcționează.</li> </ol>	<ol style="list-style-type: none"> <li>1. Scoateți gheața din coșul pentru gheață.</li> <li>2a. Ștergeți obiectele străine de pe diodele emițător și receptor de lumină infraroșie și reporniți mașina de făcut gheață.</li> <li>2b. Sunați la serviciul de asistență pentru clienți dacă diodele emițător și receptor de lumină infraroșie tot nu funcționează după ștergerea obiectelor străine de pe acestea și repomirea mașinii de făcut gheață.</li> </ol>
Indicatorul luminos „SUFICIENTĂ GHEAȚĂ” se aprinde Gheața este lipită la un loc.	Producerea gheții durează prea mult timp.	Întrerupeți producerea gheții și reporniți ciclul de producere a gheții după topirea gheții.
	Temperatura apei din rezervorul de apă este prea mică.	Umpleți rezervorul de apă cu apă cu temperatura între 8°C și 25°C.

Problema	Motive posibile	Soluția
Ciclul de producere a gheții pare normal, dar nu este produsă gheață.	Temperatura ambiantă sau temperatura apei este prea mare.	Porniți ciclul de producere a gheții la o temperatură ambiantă sub 32°C și adăugați apă rece în rezervorul de apă.
	Sistemul frigorific prezintă scurgeri.	Sunați la serviciul de asistență pentru clienți.
	Sistemul frigorific este blocat.	Sunați la serviciul de asistență pentru clienți.
Rezultate slabe de producere a gheții	<ol style="list-style-type: none"> <li>1. Disipare slabă a căldurii.</li> <li>2. Temperatura apei este prea mare.</li> <li>3. Temperatura ambiantă este prea mare.</li> </ol>	<ol style="list-style-type: none"> <li>1. Lăsați un spațiu de 15 cm pe toate laturile mașinii de făcut gheață, pentru a asigura o ventilație corespunzătoare.</li> <li>2. Umpleți rezervorul de apă cu apă a cărei temperatură se încadrează între 8°C și 25°C.</li> <li>3. Utilizați mașina de făcut gheață la o temperatură ambiantă între 10°C și 32°C.</li> </ol>

### MEDIU

Nu aruncați aparatul împreună cu deșeurile casnice atunci când nu mai este utilizabil. Înmânați-l la un punct oficial de colectare spre a fi reciclat. Astfel, ajutați la conservarea mediului.

### GARANȚIE ȘI REPARARE:

Pentru informații suplimentare sau în cazul în care apar probleme, vă rugăm să vizitați pagina de internet a Gorenje la [www.gorenje.com](http://www.gorenje.com) sau contactați centrul de servicii pentru clienți Gorenje din țara dumneavoastră (numerele de telefon sunt prezentate în Certificatul de Garanție Internațională). Dacă nu există un astfel de centru în țara dumneavoastră, vă rugăm să contactați distribuitorul local Gorenje sau departamentul Gorenje pentru aparate electrocasnice mici și aparate de îngrijire personală.

**Contact service autorizat Gorenje:**  
 Telefon Call Center: **0344.40.30.30**  
 PECEF TEHNICA: Strada Pompelor, Nr.3,  
 Ploiesti, Prahova

**OBSERVAȚIE**  
**Doar pentru folosire personală!**

### GORENJE VĂ DOREȘTE SĂ FOLOȘIȚI CU PLĂCERE ACEST APARAT

Ne rezervăm dreptul de a efectua modificări.

**gorenje**  
*Life Simplified*



SI - 3 -	HR / BIH - 7 -	SRB / BIH / MNE - 11 -	MK - 15 -	GB - 19 -	DE / AT - 23 -	RO - 27 -	<b>SK</b> - 31 -	HU - 35 -	PL - 39 -
CZ - 43 -	BG - 47 -	UA - 51 -	RU - 55 -	FR - 59 -	FI - 63 -	DK - 67 -	NO - 71 -	SE - 75 -	

1. Výrobnik ľadu

2. Kôš na ľad

3. Lyžica na ľad

## Dôležité bezpečnostné pokyny

**Dodržiavajte tieto základné bezpečnostné opatrenia, aby ste znížili riziko požiaru, úrazu elektrickým prúdom alebo zranenia pri používaní výrobníka ľadu:**

Pred použitím sa uistite, či napätie vo vašej sieti zodpovedá napätiu uvedenému na typovom štítku spotrebiča. // Neodstraňujte bezpečnostné alebo výstražné nálepky, štítky či tabuľky s informáciami týkajúcimi sa vášho výrobníka ľadu. // Pripojte výrobnik ľadu do uzemnenej zásuvky. V tejto zásuvke môže byť pripojený iba tento prístroj. K tej istej zásuvke nesmú byť pripojené žiadne iné spotrebiče. Uistite sa, že je zástrčka úplne zasunutá do zásuvky. // Spotrebič musí byť uzemnený. Spotrebič je vybavený napájacím káblom, ktorý má uzemňovací vodič. Zástrčka musí byť zapojená do zásuvky, ktorá je správne nainštalovaná a tiež uzemnená. // Nepoužívajte predlžovacie káble, pretože by sa mohli prehriať a zapríčiniť požiar. Ak už musíte použiť predlžovací kábel, použite predlžovací kábel s uzemňovacím vodičom. // Špecifikovaný výkon predlžovacieho kábla musí byť rovnaký alebo vyšší než výkon tohto prístroja. // Nainštalujte predlžovací kábel tak, aby neprevísal cez pracovnú plochu resp. dosku, aby ho nemohli deti potiahnuť. // Spotrebič nepoužívajte, ak má poškodený kábel, zástrčku alebo zlyháva alebo ak je akýmkoľvek iným spôsobom poškodený. V takom prípade odnesť spotrebič do najbližšieho autorizovaného servisu na kontrolu, opravu alebo nastavenie. // Poškodený napájací kábel môže vymeniť iba výrobca alebo autorizovaný opravár alebo iná kvalifikovaná osoba. // Zariadenia, v ktorých sa používajú izolačné materiály s horľavým hnacím plynom, musia mať návod, ktorý obsahuje tiež informácie o správnej likvidácii spotrebiča. // Nenechajte visieť napájací kábel cez okraj stola alebo pracovnej dosky. // Neumiestňujte spotrebič na horúci plynový alebo elektrický sporák ani do jeho blízkosti alebo do miest, kde by sa dotýkal horúcej rúry. // Napájací kábel vedzte tak, aby ho nemohli potiahnuť deti a aby o neho nikto nemohol zakopnúť. // Napájací kábel vedzte tak, aby sa nedostal do kontaktu s horúcimi povrchmi. // Použitie konektorov alebo príslušenstva, ktoré nie je výslovne odporúčané výrobcom, môže viesť k požiaru, úrazu elektrickým prúdom alebo zraneniam osôb. //

Keď používate výrobnik ľadu alebo pripravujete ľad, nedotýkajte sa odparovača, pretože by vám to mohlo spôsobiť omrzliny. // Žiadnu časť prístroja nikdy neponárajte do vody alebo inej tekutiny. // Ak chcete spotrebič vypnúť, najskôr prepnite vypínač do polohy „OFF“ a potom vytiahnite napájací kábel zo zásuvky. // Skôr než zasuniete zástrčku do zásuvky alebo ju z nej vytiahnete musíte sa uistiť, že nemáte mokré ruky. // Pred čistením a údržbou odpojte prístroj od elektrickej siete. // Do spotrebiča môžete nalievať iba mikrobiologicky nezávadnú vodu alebo vodu, ktorej kvalitu poznáte. // Výrobník ľadu nečistite horľavými tekutinami. Výpary môžu predstavovať riziko vzniku požiaru alebo výbuchu. // Výrobník ľadu neatáčajte. Ak výrobnik ľadu náhodou prevrátite, vráťte ho do pôvodnej polohy a počkajte 2 hodiny než ho znovu zapnete. // Ak v zime prinesiete výrobnik ľadu z vonku do interiéru, nepoužívajte ho niekoľko hodín; pred prvým použitím musí byť spotrebič zahriaty na izbovú teplotu. // Do výrobníka ľadu nikdy nedávajte horľavé, výbušné alebo korozívne predmety alebo látky. // Výrobník ľadu nikdy nepoužívajte, ak z neho uniká horľavý plyn. // Aby ste zabránili požiaru, nikdy neskladujte ani nepoužívajte v blízkosti výrobníka ľadu plyny alebo iné horľavé predmety či látky. // Ak chcete výrobnik ľadu premiestniť, musíte ho odpojiť z elektrickej siete, aby ste nepoškodili chladiaci systém. // Nepokúšajte sa rozoberať, opravovať, upravovať alebo vymieňať ktorúkoľvek časť výrobku. // Spotrebič by nemali používať osoby (vrátane detí) so zníženými fyzickými, pohybovými alebo duševnými schopnosťami alebo osoby s nedostatkom skúseností alebo znalostí, okrem prípadov, ak sú pod primeraným dohľadom a riadia sa pokynmi osôb zodpovedných za ich bezpečnosť. // Dozerajte na deti, aby sa so spotrebičom nehrali. // Deti vo veku osem rokov a viac, ako aj osoby so zníženými fyzickými, zmyslovými a duševnými schopnosťami alebo s nedostatkom vedomostí a skúseností môžu používať tento prístroj pod primeraným dohľadom alebo ak dostali príslušné pokyny týkajúce sa bezpečného používania prístroja a ak chápu riziká spojené s jeho používaním. // Deti by sa nemali hrať so spotrebičom. // Deti by nemali spotrebič čistiť ani vykonávať jeho údržbu bez primeraného dozoru. // Ak spotrebič používajú deti alebo sú v jeho blízkosti počas prevádzky, buďte obzvlášť opatrní. // Spotrebič nikdy nenechávajte bežať bez dozoru. // Nepoužívajte spotrebič vonku. // Spotrebič používajte iba na účel, na ktorý je určený. // Zariadenie na konci jeho životnosti odovzdajte alebo zlikvidujte v súlade s miestnymi predpismi, pretože obsahuje horľavý hnací plyn a tiež

Tento spotrebič je označený v súlade s európskou smernicou 2012/19/ES o odpadových elektrických a elektronických zariadeniach – WEEE. Smernica určuje požiadavky pre zber a správu odpadových elektrických a elektronických zariadení platné v celej Európskej únii.



horľavé chladivo. // Zlikvidujte prístroj v súlade s miestnymi predpismi, pretože je v ňom použité horľavé chladivo a aj horľavý hnací plyn.

## ! Upozornenia:

Do výrobníka ľadu nalievajte iba pitnú vodu. // Dbajte na to, aby ventilačné otvory alebo otvory či už na kryte spotrebiča alebo na kuchynskej linke, vo vstavanej konštrukcii neboli zakryté. // Proces odmrazovania neurýchlujte žiadnymi mechanickými alebo inými prostriedkami s výnimkou tých, ktoré odporúča výrobca. // Dajte pozor, aby ste nepoškodili chladiaci okruh. // Nepoužívajte elektrické spotrebiče vo vnútri prístroja, okrem tých, ktoré odporúča výrobca. // V tomto prístroji neskladujte výbušné látky, ako napríklad aerosólové spreje s horľavým hnacím plynom. //

**⚠ Upozornenie:** Nebezpečenstvo požiaru/horľavé látky // Pri inštalácii spotrebiča sa uistite, že napájací kábel nie je zaseknutý, zovretý alebo poškodený. // Za spotrebičom by nemali byť umiestnené žiadne elektrické rozvádzače alebo prenosné zdroje napájania (batérie alebo generátory). // Spotrebič je určený na použitie v domácnosti. // Tento návod si odložte.

### RIEŠENIE PROBLÉMOV

Problém, resp. porucha	Možné príčiny	Riešenie
Rozsvieti sa kontrolka ADD WATER (Pridajte vodu).	<ol style="list-style-type: none"> <li>1. Nízka hladina vody – v spotrebiči je príliš málo vody.</li> <li>2. Filter na dne zásobníka na vodu je upchatý.</li> <li>3. Porucha pri prevádzke čerpadla.</li> </ol>	<ol style="list-style-type: none"> <li>1. Zastavte výrobnik ľadu, znovu doplňte vodu a stlačte tlačidlo ON/OFF (zapnuté/vypnuté), čím znovu spustíte cyklus výroby ľadu.</li> <li>2. Vyčistite prístroj</li> <li>3. Zašlite prístroj do autorizovaného servisu na opravu.</li> </ol>
Rozsvieti sa kontrolka ICE FULL (kôš na ľad je plný).	<ol style="list-style-type: none"> <li>1. Kôš na ľad je plný a ľad blokuje infračervené svetlo.</li> <li>2. Infračervené svetlo (snímač, resp. vysielacia a prijímacia dióda) nefunguje.</li> </ol>	<ol style="list-style-type: none"> <li>1. Odstráňte ľad z koša.</li> <li>2a. Utrite špinu, resp. nečistoty z vysielacích a prijímacích infračervených diód a znovu zapnite výrobnik ľadu.</li> <li>2b. Ak ani potom, keď ich utriete a znovu zapnete výrobnik ľadu, infračervené svetlo resp. prijímacia a vysielacia dióda nefungujú, kontaktujte servis.</li> </ol>
Kocky ľadu sa zlepili dokopy.	Výroba ľadu trvá príliš dlho.	Prerušte cyklus výroby ľadu. Keď sa ľad roztopí, znovu spustíte cyklus výroby ľadu.
	Voda v zásobníku na vodu je príliš studená.	Nalejte vodu do zásobníka na vodu, ktorá má teplotu medzi 8 a 25 °C.

Problém, resp. porucha	Možné príčiny	Riešenie
Zdá sa, že výroba ľadu prebieha normálne, prístroj však neprodukuje žiadny ľad.	Teplota okolia alebo vody je príliš vysoká.	Ľad robte, keď je okolitá teplota nižšia ako 32 °C. Do zásobníka na vodu nalejte studenú vodu.
	Z chladiaceho systému uniká chladivo.	Kontaktujte servis.
	Upchatý chladiaci systém.	Kontaktujte servis.
Výsledky výroby ľadu sú neuspokojivé.	<ol style="list-style-type: none"> <li>1. Nedostatočné odvádzanie tepla.</li> <li>2. Teplota vody je príliš vysoká.</li> <li>3. Okolitá teplota je príliš vysoká.</li> </ol>	<ol style="list-style-type: none"> <li>1. Na zabezpečenie dostatočného vetrania, nechajte po bočných stranách výrobníka ľadu 15 cm voľného priestoru.</li> <li>2. Nalejte vodu do zásobníka na vodu, ktorá má teplotu medzi 8 a 25 °C.</li> <li>3. Výrobník ľadu používajte pri teplote okolia od 10 do 32 °C.</li> </ol>

### ŽIVOTNÉ PROSTREDIE

Po uplynutí životnosti, nevyhadzujte spotrebič s bežným domácim odpadom. Odovzdajte ho do autorizovaného recyklačného strediska. Takto pomôžete chrániť životné prostredie.

### ZÁRUKA A OPRAVA:

Pre viac informácií, alebo v prípade problémov, prosím, navštívte webovú stránku spoločnosti Gorenje [www.gorenje.com](http://www.gorenje.com), alebo sa obráťte na zákaznícky servis spoločnosti Gorenje vo vašej krajine (telefónne čísla sú uvedené v Medzinárodnom záručnom liste). Ak nie je takéto stredisko vo vašej krajine, obráťte sa, prosím na miestneho predajcu Gorenje, alebo na oddelenie malých domácich spotrebičov a starostlivosti o osobné spotrebiče Gorenje.

### NOTE

Len na osobné použitie!

## GORENJE VÁM PRAJE VEĽA RADOSTI PRI POUŽÍVANÍ VÁŠHO SPOTREBIČA.

Výhradujeme si právo na zmeny.

**gorenje**  
Life Simplified





SI - 3 -	HR / BIH - 7 -	SRB / BIH / MNE - 11 -	MK - 15 -	GB - 19 -	DE / AT - 23 -	RO - 27 -	SK - 31 -	<b>HU</b> - 35 -	PL - 39 -
CZ - 43 -	BG - 47 -	UA - 51 -	RU - 55 -	FR - 59 -	FI - 63 -	DK - 67 -	NO - 71 -	SE - 75 -	

1. Jégautomata

2. Jégkosár

3. Jégkanál

## Fontos biztonsági előírások

**A tűz, az áramütés vagy sérülés veszélyének csökkentése érdekében a jégautomata használata közben, tartsa be az alábbi alapvető biztonsági intézkedéseket:**

A készülék használatának megkezdése előtt ellenőrizze, hogy a hálózati feszültség megfelel-e a készülék adattábláján feltüntetett feszültségnek. // A készülékről ne távolítsa el a biztonsági vagy figyelmeztető matricákat vagy táblákat, illetve a jégautomata adatait tartalmazó matricát vagy táblát. // A készüléket olyan földelt aljzatba csatlakoztassa, amihez csak ez a készülék csatlakozik. Ugyanabba az aljzatba nem szabad másik készüléket csatlakoztatni. Győződjön meg róla, hogy a villásdugó teljesen be legyen dugva az aljzatba. // A készüléket földelni szükséges. A készülék földelő vezetékkel ellátott csatlakozó kábellel rendelkezik. A villásdugót megfelelően elhelyezett és földelt aljzatba kell csatlakoztatni. // Ne használjon hosszabbítót, mert az felmelegedhet, ami pedig tűzveszélyhez vezet. Ha hosszabbító használata szükséges, az rendelkezzen földelő vezetékkel. // A hosszabbító feltüntetett teljesítménye meg kell hogy egyezzen a készülék teljesítményével vagy annál nagyobb kell hogy legyen. // A hosszabbítót úgy vezesse el, hogy ne lógjon a munkalapon vagy a pulton keresztül, ahonnan a gyerekek lehúzhatják. // Ne használja a készüléket, ha a csatlakozó kábel vagy villásdugó megsérül, ha működése közben hiba jelentkezik, illetve ha a készülék megsérül. Ilyen esetben vigye be a készüléket a legközelebbi márkaszervizbe áttekintésre, javításra illetve beállításra. // A sérült csatlakozó kábelt kizárólag a gyártó, a márkaszerviz, illetve más megfelelően képzett szakember cserélheti ki. // Az olyan készülékeknél, amelyekben a szigetelő anyagokhoz gyúlékony hajtógáz került felhasználásra, az útmutató a termék megfelelő ártalmatlanítására vonatkozó információkat is kell hogy tartalmazzon. // Ügyeljen rá, hogy a csatlakozó kábel ne lógjon az asztal vagy a munkalap széle fölött. // A készüléket ne helyezze forró gáz vagy elektromos égőre vagy melegítőre, vagy ilyenek közelébe, illetve meleg sütőbe. // A csatlakozó kábelt úgy vezesse el, hogy a gyerekek ne tudják lehúzni és hogy senki ne botoljon bele. //

A csatlakozó kábelt úgy vezesse el, hogy ne érintkezzen forró felületekkel. // A gyártó által kifejezetten nem javasolt vagy értékesített kiegészítők használata esetén tűz, áramütés vagy sérülés következhet be. // A készülék használata közben ne érintse meg a párologtatót, mert ez fagyási sérüléssel járhat. // Soha ne merítse víz be vagy más folyadékba a készülék semmilyen részét. // A készüléket úgy kapcsolja ki, hogy először állítsa a kapcsolókat kikapcsolt (»OFF« helyzetbe, utána pedig húzza ki a villásdugót az aljzatból. // Ugyeljen rá, hogy a keze ne legyen nedves mielőtt a villásdugót az aljzatba illesztené, vagy azt onnan kihúzná. // Tisztítás és karbantartás előtt, illetve ha nem használja, válassa le a készüléket a hálózatról. // A készülékbe ne töltsön olyan vizet, ami mikrobiológiai szempontból nem biztonságos és amelynek a minőségét nem ismeri. // A jégautomatát ne tisztítsa gyúlékony folyadékokkal. A gázok tűz- vagy robbanásveszéllyel járhatnak. // A jégautomatát ne fordítsa meg. Ha véletlenül megfordította, állítsa ismét megfelelő helyzetbe és várjon 2 órát, mielőtt ismét bekapcsolná. // Ha a jégautomatát télen kintről zárt térbe helyezi át, néhány órán át ne használja; a következő használat előtt a készüléknek szobahőmérsékletre kell melegednie. // A készülékbe soha ne helyezzen gyúlékony, robbanékony vagy korrozív anyagokat. // A készüléket ne használja, ha gyúlékony gáz távozik belőle. // A tűzveszély megelőzése érdekében ne tároljon vagy használjon gázokat vagy más gyúlékony anyagokat a készülék közelében. // A készüléket mozgítás előtt válassa le az elektromos hálózatról, hogy ne sérüljön a hűtőrendszere. // Ne próbálja szétszerelni, megjavítani, megváltoztatni vagy kicserélni a készülék bármely részét. // A készüléket ne használják olyan személyek (beleértve a gyerekeket is), akik csökkent fizikális, mozgásszervi vagy mentális képességekkel rendelkeznek, vagy olyan személyek, akik nem rendelkeznek megfelelő tapasztalattal és tudással, kivéve, ha felügyeletük biztosított és megfelelő útmutatást kaptak a biztonságukért felelős személy részéről. // A gyerekeket felügyelni szükséges, hogy ne játszhassanak a készülékkel. // A nyolc éves, vagy annál idősebb gyerekek, valamint a csökkent fizikális, érzékszervi vagy mentális képességekkel rendelkező személyek, valamint a megfelelő tudással és tapasztalattal nem rendelkezők akkor használhatják a készüléket, ha felügyeletük biztosított és megfelelő útmutatást kaptak a készülék biztonságos használatáról és megértették az ezzel járó veszélyeket. // A gyerekek nem szabad, hogy játsszanak a készülékkel. // Gyerekek megfelelő felügyelet nélkül nem tisztíthatják a készüléket és nem végezhetnek karbantartási feladatokat. // Legyen különösen

A készülék a 2012/19/EC számú, hulladék elektromos és elektronikus készülékekről szóló (WEEE) Európai Uniói irányelvnek megfelelően van jelölve. Ez az irányelv határozza meg a hulladék elektromos és elektronikus készülékek begyűjtésének és kezelésének Európai Unió-szerte érvényes követelményeit.

elővigyázatos, ha a készüléket gyerekek használják vagy ha azt gyerekek közelében használja. // A működésben lévő készüléket soha ne hagyja felügyelet nélkül. // Ne használja a készüléket szabadtéren. // A készüléket kizárólag rendeltetésszerűen használja. // A készüléket, hasznos élettartama elteltével a helyi előírásoknak megfelelően ártalmatlanítsa, mivel gyúlékony hajtógázt és gyúlékony hűtőközeget is tartalmaz. // Kérjük, hogy a készüléket a helyi előírásoknak megfelelően ártalmatlanítsa, mivel gyúlékony hajtógázt és gyúlékony hűtőközeget is tartalmaz.

## ! Figyelmeztetések:

A jégautomatába kizárólag ivóvizet töltsön. // Ügyeljen rá, hogy a készülékházon vagy azon a konyhai elemen lévő szellőzőnyílások, amelybe a készülék beépítésre került, mindig szabadon legyenek. // A leolvasztásra ne használjon mechanikus berendezéseket vagy más eszközöket – azok kivételével, amiket a gyártó javasol. // Ügyeljen rá, hogy ne sértse meg a hűtőközeg körét. // Ne használjon elektromos készülékeket a készülék belsejében, kivéve, ha ezt a gyártó ajánlja. // A készülékben ne tároljon robbanékony anyagokat, például gyúlékony hajtógázt tartalmazó aerosolos sprayket.

**⚠ Figyelmeztetés:** Tűz / gyúlékony anyagok kockázata // A készülék elhelyezésekor ügyeljen rá, hogy a csatlakozó kábel ne legyen összenyomva, becsípődve vagy megsérülve. // A készülék mögött ne legyen elektromos elosztó vagy hordozható töltő (akkumulátor vagy generátor). // A készülék háztartásban és hasonló környezetben való. // Őrizze meg ezt az útmutatót.

### HIBAELHÁRÍTÁS

Nehézség illetve zavar	Lehetséges okok	Megoldás
Kigyullad az ADD WATER (Víz hozzáadása) jelfény.	<ol style="list-style-type: none"> <li>1. Alacsony vízszint – a készülékben túl kevés a víz.</li> <li>2. Az edény alján lévő szűrő eldugult.</li> <li>3. Hiba a szivattyú működése közben.</li> </ol>	<ol style="list-style-type: none"> <li>1. Szakítsa meg a jégkészítést, töltsse fel a készüléket vízzel és nyomja meg ismét az ON/ OFF (be/kikapcsolás) gombot a jégkészítés újbóli megkezdéséhez.</li> <li>2. Tisztítsa meg a készüléket.</li> <li>3. Küldje el a készüléket a márkaszervize javításra.</li> </ol>
Kigyullad az ICE FULL (jégkosár megtelt) jelfény.	<ol style="list-style-type: none"> <li>1. A jégkosár megtelt és a jég blokkolja az infravörös jelfényt.</li> <li>2. Az infravörös jelfény (a szenzor, illetve a leadó és vevő dióda) nem működik.</li> </ol>	<ol style="list-style-type: none"> <li>1. Távolítsa el a jeget a kosárból.</li> <li>2a. Törölje le a szennyeződést az adó és a vevő diódáról, majd kapcsolja be ismét a jégautomatát.</li> <li>2b. Ha a tisztítást követően bekapcsolva a készüléket az infravörös fény, illetve az adó és a vevő dióda még mindig nem működik, hívja fel a szervizet.</li> </ol>

Nehézség illetve zavar	Lehetséges okok	Megoldás
A jégkockák összetapadnak.	A jégkészítés túl sokáig tart.	Szakítsa meg a jégkészítést. Ha a jég felolvadt, indítsa újra.
	A víztartályba lévő víz túl hideg.	Az edénybe 8 és 25 °C közötti hőmérsékletű vizet töltsön.
Úgy látszik, hogy a jégkészítés rendben megtörténik, de a készülék nem készít jeget.	A környezeti hőmérséklet vagy a víz hőmérséklete túl magas.	Akkor készítsen jeget, ha a környezeti hőmérséklet 32 °C-nál alacsonyabb, az edénybe pedig hideg vizet töltsön.
	A hűtőrendszer ereszt.	Hívja a szervizet.
	A hűtőrendszer eldugult.	Hívja a szervizet.
Gyenge jégkészítési eredmény.	<ol style="list-style-type: none"> <li>1. Gyenge hőleadás.</li> <li>2. A víz hőmérséklete túl magas.</li> <li>3. A környezeti hőmérséklet túl magas.</li> </ol>	<ol style="list-style-type: none"> <li>1. A megfelelő szellőzés biztosítása érdekében hagyjon 15 cm helyet a készülék oldalai mentén.</li> <li>2. Az edénybe 8 és 25 °C közötti hőmérsékletű vizet töltsön.</li> <li>3. Akkor használja a jégautomatát, ha a környezeti hőmérséklet 10 és 32 °C között van.</li> </ol>

## KÖRNYEZETVÉDELEM

Hasznos élettartamának elteltevel ne kezelje a készüléket hagyományos háztartási hulladékként. Adja le egy, a háztartási készülékek begyűjtésével foglalkozó helyen. Ezzel hozzájárul környezetünk védelméhez.

## GARANCIA ÉS JAVÍTÁS:

További információkért, vagy ha probléma merül fel, látogassa meg a Gorenje honlapját ([www.gorenje.com](http://www.gorenje.com)) vagy vegye fel a kapcsolatot az országában működő Gorenje ügyfélszolgálattal (ezek telefonszámait a garancialevélen találhatók). Amennyiben az Ön országában nem működik ilyen ügyfélszolgálat, vegye fel a kapcsolatot a Gorenje helyi forgalmazójával vagy a Gorenje kis háztartási készülékek és személyes ápolási készülékek osztályával.

## MEGJEGYZÉS

**Kizárólag személyes használatra!**

## A GORENJE SOK ÖRÖMET KÍVÁN ÖNNEK A KÉSZÜLÉK HASZNÁLATA SORÁN!

A módosítások jogát fenntartjuk.

**gorenje**  
Life Simplified



SI - 3 -	HR / BIH - 7 -	SRB / BIH / MNE - 11 -	MK - 15 -	GB - 19 -	DE / AT - 23 -	RO - 27 -	SK - 31 -	HU - 35 -	PL - 39 -
CZ - 43 -	BG - 47 -	UA - 51 -	RU - 55 -	FR - 59 -	FI - 63 -	DK - 67 -	NO - 71 -	SE - 75 -	

1. Kostkarka do lodu

2. Kosz na lód

3. Łyżka do lodu

## Ważne wskazówki bezpieczeństwa

**Aby zminimalizować niebezpieczeństwo pożaru, porażenia prądem lub okaleczenia podczas używania kostkarki do lodu, należy przestrzegać następujących podstawowych wskazówek bezpieczeństwa:**

Przed użyciem należy sprawdzić, czy napięcie sieci elektrycznej odpowiada napięciu wskazanym na tabliczce znamionowej urządzenia. // Nie należy usuwać etykiet ostrzegawczych oraz tabliczek lub etykiet zawierających dane o kostkarcie do lodu. // Kostkarkę do lodu należy podłączyć do uziemionego gniazda sieciowego, do którego może być podłączone wyłącznie to urządzenie. Do tego samego gniazda nie należy podłączać żadnego innego urządzenia. Należy się upewnić, że wtyczka jest w całości włożona do gniazda sieciowego. // Urządzenie musi być uziemione. Urządzenie jest wyposażone w przewód przyłączeniowy z przewodem ochronnym. Wtyczkę należy podłączyć do odpowiednio umieszczonego i uziemionego gniazda sieciowego. // Nie należy używać przedłużaczy, ponieważ mogą one się przegrzać, co stwarza ryzyko pożaru. Jeśli konieczne jest użycie przedłużacza, należy wybrać model z przewodem ochronnym. // Przewody przedłużacza powinny być dostosowane do mocy zasilanego urządzenia. // Przedłużacz nie może swobodnie zwisać, aby nie stanowił zagrożenia dla dzieci, które mogłyby go pociągnąć. // Jeśli urządzenie ma uszkodzony przewód przyłączeniowy lub wtyczkę, wystąpiła usterka w jego działaniu lub jest ono w jakikolwiek sposób uszkodzone, nie należy go używać, tylko zwrócić do najbliższego autoryzowanego serwisu w celu naprawy, kontroli lub wyregulowania. // Uszkodzony przewód przyłączeniowy może wymienić wyłącznie producent, autoryzowany serwis lub inne przeszkolone osoby. // Instrukcja obsługi urządzeń zawierających gaz pędny, używany w materiałach izolacyjnych, musi posiadać informacje o jego odpowiednim użyciu. // Przewód przyłączeniowy nie może swobodnie zwisać. // Urządzenia nie należy stawiać bezpośrednio na gorącym palniku gazowym lub grzałce elektrycznej oraz w ich sąsiedztwie, jak również wkładać do rozgrzanego piekarnika. // Przewód przyłączeniowy nie może stanowić przeszkody, o którą można się potknąć i musi być niedostępny dla dzieci. // Przewód przyłączeniowy nie może dotykać



gorących powierzchni. // Używanie przedłużaczy lub urządzeń, które nie są zalecane lub sprzedawane przez producenta, może spowodować pożar, porażenie prądem lub okaleczenie. // Dotyknięcie parownika w czasie działania urządzenia może powodować odmrożenia. // Nie należy zanurzać żadnej części urządzenia w wodzie lub w innych płynach. // Przed wyłączeniem urządzenia należy zawsze ustawić włącznik w położeniu „wyłączony” („OFF”), a następnie wyjąć wtyczkę z gniazda sieciowego. // Przed włożeniem wtyczki/wyciągnięciem wtyczki do/z gniazdka należy się upewnić, że ręce nie są mokre. // Podczas czyszczenia oraz w fazie spoczynku urządzenie powinno być odłączone od sieci elektrycznej. // Do urządzenia należy wlewać wyłącznie bezpieczną i czystą mikrobiologicznie wodę. // Nie należy czyścić kostkarki do lodu środkami łatwopalnymi. Opary mogą powodować ryzyko pożaru lub wybuch. // Nie należy stawiać urządzenia do góry nogami. Jeśli dojdzie do przewrócenia urządzenia, należy je prawidłowo postawić i odczekać 2 h, zanim zostanie ono ponownie uruchomione. // Urządzenie przyniesione zimą, z zewnątrz, do zamkniętego pomieszczenia, powinno przed użyciem ogrzać się do temperatury pokojowej. // Do urządzenia nie należy wkładać materiałów łatwopalnych, wybuchowych czy żrących. // Nie należy używać urządzenia, z którego wydobywa się gaz łatwopalny. // Aby zapobiec pożarowi, nie należy przechowywać gazów ani innych łatwopalnych środków w pobliżu urządzenia. // Przed przestawieniem kostkarki do lodu w inne miejsce należy odłączyć ją od sieci elektrycznej, aby nie dopuścić do uszkodzenia układu chłodzenia. // Nie należy samodzielnie demontować, naprawiać, zmieniać, dostosowywać lub wymieniać części urządzenia. // Niniejsze urządzenie nie jest przeznaczone do użytkowania przez osoby (w tym dzieci) o ograniczonych zdolnościach fizycznych, sensorycznych lub umysłowych, lub z brakiem doświadczenia i wiedzy, chyba że zostały one poddane nadzorowi lub instruktażowi dotyczącemu użytkowania urządzenia przez osobę odpowiedzialną za ich bezpieczeństwo. // Dzieci nie mogą bawić się urządzeniem. // Dzieci w wieku powyżej 8 lat oraz osoby o ograniczonej sprawności fizycznej, czuciowej lub umysłowej, jak również nie posiadające odpowiedniego doświadczenia i wiedzy, mogą korzystać z urządzenia tylko pod nadzorem lub po szkoleniu w zakresie bezpiecznego korzystania z urządzenia i uświadomieniu o potencjalnych zagrożeniach. // Dzieci nie powinny czyścić urządzenia oraz dokonywać czynności konserwacyjnych bez nadzoru. // Jeśli maszynę obsługują dzieci lub znajdują się w pobliżu podczas jej używania, należy zachować wzmożoną

Urządzenie jest oznaczone zgodnie z dyrektywą europejską 2012/19/WE dotyczącą zużytego sprzętu elektrycznego i elektronicznego (WEEE). Dyrektywa określa obowiązujące w całej Unii Europejskiej wymagania w zakresie zbierania i zarządzania zużytym sprzętem elektrycznym i elektronicznym.

czujność. // Nigdy nie należy zostawiać włączonego urządzenia bez nadzoru. // Nie używać urządzenia na zewnątrz. // Używaj urządzenia wyłącznie zgodnie z jego przeznaczeniem. // Po upływie okresie użytkowania urządzenie należy wyrzucić/zutylizować zgodnie z obowiązującymi przepisami dotyczącymi utylizacji urządzeń zawierających łatwopalny gaz pędny oraz łatwopalny środek chłodniczy.

## !Ostrzeżenia:

Do kostkarki do lodu należy wlewać wyłącznie wodę pitną. //Należy zadbać o to, aby szczeliny wentylacyjne lub otwory w obudowie urządzenia czy elementu kuchennego, w którym jest ono wbudowane, były otwarte. // Nie stosować urządzeń mechanicznych lub innych środków przyspieszających proces rozmrażania, z wyjątkiem środków zalecanych przez producenta. // Należy uważać, aby nie uszkodzić obiegu układu chłodzenia. // Nie należy używać żadnych urządzeń elektrycznych wewnątrz urządzenia, chyba że ich użycie zaleca producent. // W urządzeniu nie należy przechowywać żadnych materiałów wybuchowych, takich jak pojemniki z aerozolem zawierające gaz pędny. //

**⚠ Ostrzeżenie:** Ryzyko pożaru/materiały łatwopalne // Podczas instalacji urządzenia należy zadbać, aby przewód przyłączeniowy nie był ściśnięty, przyciśnięty ani uszkodzony. // Za urządzeniem nie powinny znajdować się elektryczne rozdzielacze lub przenośne źródła zasilania (akumulatory lub generatory). // Urządzenie jest przeznaczone do użytku domowego. Należy zachować tę instrukcję.

### ROZWIĄZYWANIE PROBLEMÓW

Problem/zakłócenia	Możliwa przyczyna	Rozwiązanie
Świeci lampka ostrzegawcza ADD WATER (Dodaj wodę)	<ol style="list-style-type: none"> <li>1. Nizki poziom wody – za mało wody w urządzeniu</li> <li>2. Filtr na dnie zbiornika na wodę jest zatkany</li> <li>3. Błąd działania pompy</li> </ol>	<ol style="list-style-type: none"> <li>1. Przerwij wytwarzanie lodu, ponownie nalej wodę i naciśnij przycisk ON/OFF (włącz /włącz), aby ponownie uruchomić cykl produkcji lodu.</li> <li>2. Wyczyść urządzenie.</li> <li>3. Zanieś urządzenie do autoryzowanego punktu serwisowego.</li> </ol>
Świeci lampka ostrzegawcza FULL (Kosz na lód jest pełny)	<ol style="list-style-type: none"> <li>1. Kosz na lód jest przepełniony i kostki lodu blokują podczerwień.</li> <li>2. Lampka na podczerwień (czujnik/ dioda nadajnikowa i odbiornikowa) nie działa.</li> </ol>	<ol style="list-style-type: none"> <li>1. Usuń lód z koszyka.</li> <li>2a. Wyczyść zanieczyszczenia lub ciała obce z diody nadajnikowej i odbiornikowej oraz ponownie uruchom urządzenie.</li> <li>2b. Jeśli po wyczyszczeniu diod i ponownym uruchomieniu lampka na podczerwień/dioda nadajnikowa i odbiornikowa nadal nie działa, skontaktuj się z serwisem.</li> </ol>



Problem/zakłócenia	Możliwa przyczyna	Rozwiązanie
Kostki lodu są zlepione	Wytwarzanie lodu trwa za długo.	Przerwij proces wytwarzania lodu. Gdy lód się roztopi, ponownie uruchom urządzenie.
	Woda w zbiorniku na wodę jest zbyt zimna.	Do zbiornika wlej wodę o temperaturze pomiędzy 8°C a 25 °C.
Urządzenie wydaje się działać normalnie, ale nie wytwarza lodu.	Temperatura otoczenia lub wody jest zbyt wysoka.	Sprawdź, czy temperatura otoczenia nie przekracza 32 °C i nalej zimną wodę do zbiornika.
	Wyciek układu chłodzenia.	Skontaktuj się z serwisem.
	Zatkany układ chłodzenia.	Skontaktuj się z serwisem.
Słaba jakość wytworzonego lodu	<ol style="list-style-type: none"> <li>1. Słabe odprowadzenie ciepła.</li> <li>2. Temperatura wody jest zbyt wysoka</li> <li>3. Temperatura otoczenia jest zbyt wysoka.</li> </ol>	<ol style="list-style-type: none"> <li>1. Aby zapewnić odpowiednią wentylację, zachowaj przestrzeń 15 cm dookoła urządzenia.</li> <li>2. Do zbiornika wlej wodę o temperaturze pomiędzy 8°C a 25 °C.</li> <li>3. Używaj kostkarki, gdy temperatura otoczenia wynosi pomiędzy 10°C a 32 °C.</li> </ol>

#### OCHRONA ŚRODOWISKA

Po upływie okresu trwałości użytkowej urządzenia nie wyrzucać go razem z odpadami domowymi. Przekazać je do autoryzowanego zakładu utylizacji odpadów. Pozwoli to chronić środowisko.

#### GWARANCJA I NAPRAWA:

Aby uzyskać więcej informacji lub w razie problemów proszę odwiedzić stronę internetową Gorenje pod adresem [www.gorenje.com](http://www.gorenje.com) lub skontaktować się z działem obsługi klienta Gorenje w swoim kraju (numery telefonów zostały podane na międzynarodowej karcie gwarancyjnej). W przypadku braku takiego centrum w danym kraju proszę skontaktować się z lokalnym dystrybutorem Gorenje lub z działem małych urządzeń domowych i urządzeń do pielęgnacji ciała Gorenje.

#### UWAGA

**Wyłącznie do użytku osobistego!**

#### **GORENJE ŻYCZY PRZYJEMNEGO KORZYSTANIA Z URZĄDZENIA.**

Zastrzegamy sobie prawo do wprowadzenia zmian.

**gorenje**  
Life Simplified



SI - 3 -	HR / BIH - 7 -	SRB / BIH / MNE - 11 -	MK - 15 -	GB - 19 -	DE / AT - 23 -	RO - 27 -	SK - 31 -	HU - 35 -	PL - 39 -
CZ - 43 -	BG - 47 -	UA - 51 -	RU - 55 -	FR - 59 -	FI - 63 -	DK - 67 -	NO - 71 -	SE - 75 -	

1. Výrobek ledu

2. Košík na led

3. Lžice na led

## Důležité bezpečnostní pokyny

**Abyste při používání výrobku na led snížili nebezpečí vzniku požáru, úrazu elektrickým proudem či zranění, dodržujte následující základní bezpečnostní opatření:**

Před použitím zkontrolujte, zda napětí ve vaší síti odpovídá napětí uvedenému na informačním štítku přístroje. // Neodstraňujte bezpečnostní ani varovné nálepky či jiné nálepky nebo štítky, příp. štítky s informacemi o vašem výrobku ledu. // Výrobek ledu zapojte do uzemněné zásuvky, do které bude zapojen pouze tento spotřebič. Do stejné zásuvky nesmí být zapojen žádný další přístroj. Ujistěte se, že je celá zástrčka zasunutá do zásuvky. // Spotřebič je nutné uzemnit. Je vybaven napájecím kabelem s uzemňovacím vodičem. Zástrčku je nutné zapojit do zásuvky, která je správně zabudovaná a také uzemněná. // Nepoužívejte prodlužovací kabely, jelikož se mohou přehřát, což vede k nebezpečí vzniku požáru. Pokud musíte použít prodlužovací kabel, použijte prodlužovací kabel s uzemněným vodičem. // Uvedený výkon prodlužovacího kabelu musí být stejný nebo větší než výkon tohoto spotřebiče. // Prodlužovací kabel vedte tak, aby nevisel přes pracovní plochu nebo desku, kde by za něj mohly tahat děti. // Má-li přístroj poškozený napájecí kabel či zástrčku, došlo-li k poruše během fungování spotřebiče nebo je-li spotřebič jakkoli poškozený, nepoužívejte ho. V tomto případě spotřebič odнесите do nejbližšího autorizovaného servisu pro kontrolu, opravu či nastavení. // Poškozený napájecí kabel smí vyměnit pouze výrobce nebo autorizovaný servisní technik, resp. jiná odborně způsobilá osoba. // V případě přístrojů, v nichž je pro izolační materiály použity také stlačený plyn, musí pokyny obsahovat též informace o vhodné likvidaci spotřebiče. // Nenechávejte napájecí kabel viset přes okraj stolu či pracovní plochy. // Nepokládejte přístroj na horký plynový hořák či elektrickou ploténku, ani poblíž podobných hořáků či sporáků nebo do rozehráté trouby. // Napájecí kabel vedte tak, aby za něj děti nemohly tahat a aby o něj nikdo nezakopl. // Napájecí kabel vedte tak, aby se nedostal do kontaktu s horkými povrchy. // Použití přípojek či pomůcek, které výrobce výslovně nedoporučuje či sám neprodává,

může způsobit požár, ránu elektrickým proudem či zranění. // Při používání výrobku ledu či přípravě ledu se nedotýkejte výparníku, jelikož můžete utrpět omrzliny. // Nikdy nepotápějte jakoukoli část spotřebiče do vody či jakékoli jiné tekutiny. // Spotřebič vypnete tak, že spínače nejprve nastavíte na pozici pro vypnutí („OFF“) a pak vytáhnete napájecí kabel ze zásuvky. // Předtím, než vsunete zástrčku do zásuvky nebo ji z ní vytáhnete, se ujistěte, že nemáte mokré ruce. // Před čištěním, údržbou, a když ho nepoužíváte, vypněte spotřebič z elektrické sítě. // Nenalévejte do přístroje vodu, která není mikrobiologicky bezpečná, nebo pokud neznáte její kvalitu. // Nečistěte výrobek ledu hořlavými kapalinami. Výpary mohou způsobit požár či explozi. // Výrobek na led nepřevracejte. Pokud ho omylem převrhnete, znovu ho postavte a počkejte 2 hodiny, než ho znovu spustíte. // Když výrobek na led přinesete v zimě do uzavřených prostor, tak ho několik hodin nepoužívejte; před prvním dalším použitím se totiž spotřebič musí nejprve zahřát na pokojovou teplotu. // Nikdy do výrobku ledu nekládejte hořlavé, vznětlivé či korozivní předměty či látky. // Nikdy nepoužívejte výrobek na led, když z něj uchází hořlavý plyn. // Abyste zabránili vzniku požáru, nikdy neskladujte či nepoužívejte plyny či jiné vznětlivé předměty či látky v blízkosti výrobku na led. // Před přesunem výrobku ledu jej vypojte z elektrické sítě, abyste nepoškodili chladicí systém. // Nepokoušejte se rozmontovat, opravovat, pozměňovat, uzpůsobovat či vyměnit jakoukoli část produktu. // Spotřebič nesmějí používat osoby (včetně dětí) s omezenými tělesnými, pohybovými či rozumovými schopnostmi nebo osoby s nedostatkem zkušeností či znalostí, pokud nejsou pod odpovídajícím dohledem, a s pokyny od osob odpovědných za jejich bezpečí. // Dohlédněte na to, aby si se spotřebičem nehrály děti. // Děti starší osmi let a osoby se sníženými tělesnými, smyslovými a rozumovými schopnostmi či s nedostatkem znalostí a zkušeností mohou tento spotřebič používat pod odpovídajícím dohledem, nebo pokud byly poučeny o bezpečném používání spotřebiče a chápou nebezpečí spojená s jeho používáním. // Děti si se spotřebičem nesmějí hrát. // Děti spotřebič nesmějí čistit ani na něm bez odpovídajícího dohledu vykonávat údržbu. // Když spotřebič používají děti nebo pokud ho používáte v blízkosti dětí, buďte obzvláště opatrní. // Nikdy nenechávejte spuštěný spotřebič bez dozoru. // Nepoužívejte spotřebič ve venkovních prostorách. // Používejte spotřebič pouze k určených účelům. // Prosíme, abyste spotřebič na konci jeho životnosti zlikvidovali, resp. zrecyklovali v souladu s místní platnou legislativou, jelikož je

Toto zařízení je označeno v souladu s evropskou směrnicí 2012/19/ES o odpadních elektrických a elektronických zařízeních – WEEE. Tato směrnice stanoví požadavky na sběr odpadních elektrických a elektronických zařízení a nakládání s nimi, jež jsou platné v celé Evropské unii.

v něm obsažen také hořlavý stlačený plyn a hořlavá chladicí kapalina. // Prosíme, abyste spotřebič zrecyklovali v souladu s místní legislativou, jelikož obsahuje také hořlavou chladicí kapalinu a hořlavý stlačený plyn.

## **! Upozornění:**

Do výrobníku ledu nalévejte výhradně pitnou vodu. // Zajistěte, aby byly větrací otvory, resp. otvory na krytu přístroje či spotřebiče, k němuž je přístroj připojen, vždy volné. // Nepoužívejte mechanická zařízení či jiné prostředky pro urychlení procesu rozmrazování, s výjimkou těch, které doporučuje výrobce. // Dávejte pozor, abyste nepoškodili obvod chladicí kapaliny. // Ve vnitřku přístroje nepoužívejte jiná elektrická zařízení, pokud jejich použití výrobce výslovně nepovoluje. // Neskladujte v tomto spotřebiči výbušné látky, jako jsou plechovky s aerosolem s hořlavým stlačeným plynem.

**⚠ Upozornění:** Riziko požáru/hořlavé materiály // Při umístování přístroje se ujistěte, že napájecí kabel není zmačkaný, přiskřípnutý či poškozený. // Za spotřebičem nesmějí být umístěny elektrické rozvaděče nebo přenosné adaptéry (akumulátory či generátory). // Spotřebič je určen k použití v domácnosti. // Uložte si tento návod.

### ODSTRAŇOVÁNÍ PROBLÉMŮ

Problém, resp. porucha	Možné příčiny	Řešení
Rozsvítí se kontrolka ADD WATER (Přidat vodu).	<ol style="list-style-type: none"> <li>1. Nízká hladina vody – příliš málo vody v přístroji.</li> <li>2. Filtr na dně nádoby na vodu je ucpaný.</li> <li>3. Chyba ve fungování čerpadla.</li> </ol>	<ol style="list-style-type: none"> <li>1. Přerušete výrobu ledu, znovu nalijte vodu a stiskněte tlačítko ON/OFF (zapnout/vypnout), abyste znovu spustili cyklus výroby ledu.</li> <li>2. Očistěte přístroj</li> <li>3. Odveďte přístroj do autorizovaného servisu na opravu.</li> </ol>
Rozsvítí se kontrolka ICE FULL (Košíček na led je plný).	<ol style="list-style-type: none"> <li>1. Košíček na led je plný a led blokuje infračervené světlo.</li> <li>2. Infračervené světlo (senzor, resp. vysílací a přijímací dioda) nefunguje.</li> </ol>	<ol style="list-style-type: none"> <li>1. Odstraňte led z košíku.</li> <li>2a. Utřete špinu, resp. cizí tělíska z vysílací a přijímací infračervené diody a znovu zapněte výrobnik ledu.</li> <li>2b. Pokud i po utření a opětovném zapnutí výrobníku ledu infračervené světlo, resp. přijímací a vysílací dioda, i nadále nefungují, zavolejte do servisu.</li> </ol>
Kostky ledu se slepí do jedné hmoty.	Voda v nádobě na vodu je příliš studená.	Přerušete výrobu ledu. Až led roztaje, opět ji spustíte.
	Okolní teplota či teplota vody je příliš vysoká.	Do nádoby na vodu nalijte vodu o teplotě mezi 8 a 25 °C.

Problém, resp. porucha	Možné příčiny	Řešení
Vypadá to, že výroba ledu probíhá normálně, ale přístroj nevyrábí žádný led.	Protékání chladicího systému.	Led vyrábějte, jen když je okolní teplota nižší než 32 °C, do nádoby na vodu ale nalijte studenou vodu.
	Ucpaný chladicí systém.	Zavolejte do servisu.
	Zatknuty uklad chłodzenia.	Zavolejte do servisu.
Špatné výsledky při výrobě ledu.	<ol style="list-style-type: none"> <li>1. Slabe odprowadzenie ciepła.</li> <li>2. Temperatura wody jest zbyt wysoka</li> <li>3. Temperatura otoczenia jest zbyt wysoka.</li> </ol>	<ol style="list-style-type: none"> <li>1. Po stranách výrobniku ledu nechte pro dostatečné provzdušnění 15 cm místa.</li> <li>2. Do nádoby na vodu nalijte vodu o teplotě mezi 8 a 25 °C.</li> <li>3. Výrobnik ledu používejte, když je okolní teplota mezi 10 a 32 °C.</li> </ol>

### ŽIVOTNÍ PROSTŘEDÍ

Po uplynutí životnosti nevyhazujte spotřebič jako domovní odpad. Předejte jej do autorizovaného recyklačního střediska. Tímto způsobem pomůžete chránit životní prostředí.

### ZÁRUKA A OPRAVY:

Pokud potřebujete více informací nebo máte problémy, navštivte webovou stránku Gorenje na [www.gorenje.com](http://www.gorenje.com) nebo kontaktujte zákaznický servis Gorenje ve vaší zemi (telefonní čísla jsou uvedena na mezinárodním záručním listu). Jestliže ve vaší zemi není takové zákaznické centrum, obraťte se na místního obchodního zástupce společnosti Gorenje nebo na oddělení společnosti Gorenje pro malé domácí spotřebiče a spotřebiče pro osobní péči.

### POZNÁMKA

**Pouze pro osobní použití!**

## SPOLEČNOST GORENJE VÁM PŘEJE MNOHO PŘÍJEMNÝCH ZÁŽITKŮ PŘI POUŽÍVÁNÍ TOHOTO SPOTŘEBIČE.

Vyhrazujeme si právo na jakékoli úpravy.

**gorenje**  
Life Simplified



SI - 3 -	HR / BIH - 7 -	SRB / BIH / MNE - 11 -	MK - 15 -	GB - 19 -	DE / AT - 23 -	RO - 27 -	SK - 31 -	HU - 35 -	PL - 39 -
CZ - 43 -	BG - 47 -	UA - 51 -	RU - 55 -	FR - 59 -	FI - 63 -	DK - 67 -	NO - 71 -	SE - 75 -	

1. Ледогенератор

2. Кошница за лед

3. Лъжичка за лед

## Важни инструкции за безопасност

**За да намалите риска от пожар, експлозия, токов удар и наранявания при ползване на вашия ледогенератор, следвайте тези важни инструкции за безопасност:**

Преди употреба проверете дали напрежението на електрическата мрежа в дома ви отговаря на напрежението, посочено върху табелката с производствени данни на уреда. // Не отстранявайте никакви етикети с инструкции за безопасност, предупреждения или информация за продукта от вашия ледогенератор. // Включете ледогенератора в заземен контакт. Друг уред не трябва да бъде включван в същия контакт. Уверете се, че щепселът е вкаран докрай в контакта. // Този уред трябва да бъде заземен. Той е снабден със захранващ кабел със заземен щепсел. Щепселът трябва да бъде включен в правилно инсталиран и заземен контакт. // Избягвайте употребата на удължителен кабел, защото той може да прегрее и да създаде опасност от пожар. Ако обаче е необходимо да използвате удължителен кабел, използвайте само удължителни кабели със заземен щепсел. // Номиналните спецификации на използвания от вас удължителен кабел трябва да бъдат равни или по-високи от номиналните спецификации на уреда. // Удължителният и захранващият кабел не трябва да бъдат разположени така, че да висят от плота или масата, където могат да бъдат дръпнати от деца. // Не ползвайте електрически уред с повреден захранващ кабел или щепсел, ако уредът е в неизправност или е повреден по някакъв начин. Занесете уреда в най-близкия оторизиран сервиз за преглед, поправка или настройка. // Ако захранващият кабел е повреден, той трябва да бъде сменен от производителя или от негов оторизиран сервиз, или от квалифициран техник, за да се избегне всякаква опасност. // За уреди, в които се използват или са били използвани запалими изолационни пенообразуващи газове, инструкциите трябва да включват информация относно изхвърлянето на уреда. // Не позволявайте захранващият кабел да виси от ръба на маса или плот. // Не поставяйте уреда върху или близо до горещ газ или електрическа горелка, или върху нагрята печка. // Поставете захранващия кабел така, че да не може да бъде дръпан от деца

или да причини опасност от спъване. // Поставете захранващия кабел така, че да не бъде в контакт с никакви горещи повърхности. // Използването на приставки, които не са препоръчани или продавани от производителя, може да причини пожар, токов удар или наранявания. // За да избегнете замръзване, не докосвайте изпарителя, докато ледогенераторът се ползва или прави лед. // Не потапяйте която и да е част на уреда във вода. // За да изключите от електрическата мрежа, завъртете съответното копче на OFF, след това извадете щепсела от контакта. // Не включвайте и не изключвайте уреда от електрическата мрежа с мокри ръце. // Изключвайте уреда от електрическата мрежа преди почистване, поддръжка или когато не го използвате. // Не използвайте вода, която не е микробиологически безопасна или с неизвестно качество. // Не почиствайте ледогенератора със запалими течности. Парите могат да създадат опасност от пожар или да причинят експлозия. // Не обръщайте ледогенератора настрана или обратно. Ако ледогенераторът случайно се обърне обратно, оставете го да стои стабилно за 2 часа, преди да го включите отново. // Ако внесете ледогенератора отвън вътре през зимата, не го използвайте няколко часа. Оставете уреда да се затопли до стайна температура преди работа. // Никога не поставяйте в ледогенератора запалими, експлозивни или корозивни артикули. // Никога не използвайте ледогенератора, когато има теч на запалим газ. // За да избегнете пожар, никога не съхранявайте и не използвайте газ или други запалими вещества близо до ледогенератора. // Преди преместване изключете ледогенератора от електрическата мрежа, за да избегнете повреда на охладителната система. // Не се опитвайте да разглобите, поправите, модифицирате или смените някоя част на уреда. // Уредът не е предназначен за употреба от лица (включително деца) с намалени физически, сетивни или умствени способности или от лица без опит и познания, освен ако не са наблюдавани или инструктирани. // Децата трябва да бъдат наглеждани, за да се уверите, че не си играят с уреда. // Този уред може да бъде използван от деца, навършили 8-годишна възраст или по-големи, както и от лица с намалени физически, сензорни или умствени способности или без опит и познания за работа с уреда, само ако са под наблюдение или са инструктирани за безопасната му употреба и са наясно с евентуалните опасности. // Не позволявайте на деца да си играят с уреда. // Почистването и поддръжката не трябва да

Този уред има маркировка съгласно Европейска директива 2012/19/ЕС относно изхвърлянето на използвано електрическо и електронно оборудване - WEEE. Директивата посочва изискванията за събиране и управление на отпадъка от електрическо и електронно оборудване в сила в целия Европейски съюз.



се извършват от деца без наблюдение от възрастен. // Изисква се повишено внимание, когато даден уред се използва от или в близост до деца. // Не оставяйте уреда без надзор по време на употреба. // Не използвайте уреда на открито. // Не използвайте уреда за друга цел освен основното му предназначение. // Изхвърлете ледогенератора съгласно местните разпоредби, тъй като в него се използват запалими пенообразуващ газ и хладилен агент. //

## ! Предупреждения:

Пълнете уреда единствено с питейна вода. // Не блокирайте вентилационните отвори в корпуса на уреда или в шкафа или в друга конструкция, в която е вграден уредът. // Не използвайте механични устройства или други средства за ускоряване на процеса на размразяване, освен препоръчаните от производителя. // Не повреждайте веригата на хладилния агент. // Не използвайте електрически уреди в отделенията за лед на уреда, освен ако не са препоръчани от производителя. // Не съхранявайте експлозивни субстанции като аерозолни контейнери със запалими вещества в уреда.

**⚠ Предупреждение:** Опасност от пожар/запалими материали. // Когато разполагате уреда, уверете се, че захранващият кабел не е притиснат или повреден. // Зад уреда не трябва да има множество преносими контакти/гнезда, удължителни кабели с множество контакти или преносими захранващи устройства. // Този уред е предназначен за ползване в домакинството. // Запазете тези инструкции.

### ОТСТРАНЯВАНЕ НА ПРОБЛЕМИ

Проблем	Възможни причини	Решение
Светва индикаторът ADD WATER (Добавете вода)	<ol style="list-style-type: none"> <li>1. Ниско ниво на водата или липса на вода</li> <li>2. Водният филтър на дъното на резервоара за вода е блокиран.</li> <li>3. Неизправност с помпата</li> </ol>	<ol style="list-style-type: none"> <li>1. Спрете правенето на лед, напълнете отново вода и след това натиснете бутона ON/OFF, за да включите отново цикъла за правене на лед.</li> <li>2. Почистете уреда.</li> <li>3. Занесете уреда в оторизиран сервиз.</li> </ol>
Светва индикаторът ICE FULL (Пълно с лед)	<ol style="list-style-type: none"> <li>1. Кошницата за лед е пълна и инфрачервената светлина е блокирана от леда.</li> <li>2. Инфрачервените светодиоди и фотодиоди не работят.</li> </ol>	<ol style="list-style-type: none"> <li>1. Извадете леда от кошницата.</li> <li>2a. Забършете чуждите субстанции от инфрачервените светодиоди и фотодиоди и включете отново ледогенератора.</li> <li>2b. Обадете се на Обслужване на клиенти, ако инфрачервените светодиоди и фотодиоди все още не работят, след като сте забърсали чуждите субстанции от тях и сте включили отново ледогенератора.</li> </ol>

Проблем	Възможни причини	Решение
Бучките лед са слепени заедно.	Правенето на лед отнема твърде много време.	Спрете да правите лед и рестартирайте цикъла за правене на лед, след като ледът се стопи.
	Водата в резервоара за вода е с твърде ниска температура.	Напълнете резервоара с вода с температура между 8°C и 25°C.
Цикълът на правене на лед изглежда нормален, но не се получава лед.	Температурата на околната среда или на водата е твърде висока.	Започнете цикъла за правене на лед при температура на околната среда под 32°C и напълнете резервоара за вода с известно количество студена вода.
	Охладителната система има теч.	Обадете се на Обслужване на клиенти.
	Охладителната система е блокирана.	Обадете се на Обслужване на клиенти.
Лош резултат от правенето на лед	<ol style="list-style-type: none"> <li>1. Лошо разсейване на топлината.</li> <li>2. Температурата на водата е прекалено висока.</li> <li>3. Температурата на околната среда е прекалено висока.</li> </ol>	<ol style="list-style-type: none"> <li>1. Оставете разстояние от 15 cm от всички страни на ледогенератора за адекватна вентилация.</li> <li>2. Напълнете резервоара с вода с температура между 8°C и 25°C.</li> <li>3. Работете с ледогенератора при температура на околната среда между 10°C и 32°C.</li> </ol>

### ОКОЛНА СРЕДА

След изтичане на жизнения цикъл на уреда, не го изхвърляйте заедно с общия домакински отпадък.

Предайте уреда в оторизиран център за рециклиране.

По този начин ще помогнете за опазване на околната среда.

### ГАРАНЦИЯ И СЕРВИЗ

За повече информация или в случай на проблеми, моля, посетете уебсайта на Gorenje [www.gorenje.com](http://www.gorenje.com) или се свържете с центъра за обслужване на клиенти на Gorenje във вашата държава (телефонните номера са изброени в листа с международната гаранция). Ако във вашата държава няма такъв център, моля, свържете се с местното представителство на Gorenje или с отдела на Gorenje за малки домакински уреди и стоки за лична хигиена.

### ЗАБЕЛЕЖКА

**Само за лична употреба!**

## GORENJE ВИ ПОЖЕЛАВА ПРИЯТНО ПОЛЗВАНЕ НА ВАШИЯ УРЕД.

Запазваме си правото на промени.

**gorenje**  
Life Simplified



SI - 3 -	HR / BIH - 7 -	SRB / BIH / MNE - 11 -	MK - 15 -	GB - 19 -	DE / AT - 23 -	RO - 27 -	SK - 31 -	HU - 35 -	PL - 39 -
CZ - 43 -	BG - 47 -	UA - 51 -	RU - 55 -	FR - 59 -	FI - 63 -	DK - 67 -	NO - 71 -	SE - 75 -	

1. Льодогенератор

2. Кошик для льоду

3. Ложка для льоду

## Важливі інструкції з техніки безпеки

**Щоб знизити ризик займання, вибуху, ураження електричним струмом або травмування під час використання льодогенератора, дотримуйтеся зазначених далі важливих інструкцій з техніки безпеки.**

Перш ніж використовувати прилад, переконайтеся, що зазначена на ньому напруга відповідає напрузі, указаній у паспортній табличці приладу. // Не знімайте з льодогенератора жодні етикетки з інформацією про безпеку, попередженнями або технічними даними виробу. // Підключайте льодогенератор до розетки із заземленням. Не можна підключати інші прилади до тієї самої розетки. Переконайтеся, що штепсель повністю вставлений у розетку. // Цей прилад обов'язково має бути заземлений. На його шнурі живлення є штепсель із заземленням. Штепсель необхідно вставити в розетку, яка встановлена та заземлена належним чином. // Не використовуйте подовжувач, оскільки через нагрівання він може призвести до пожежі. Якщо ж це необхідно, застосовуйте лише подовжувач, який має штепсель із заземленням. // Указана потужність подовжувача, що використовується, має відповідати номінальній потужності приладу або перевищувати її. // Подовжувач і шнур живлення потрібно розмістити так, щоб вони не звисали зі стола або стільниці, де їх можуть потягнути діти. // Не використовуйте прилад із пошкодженим шнуром або штепселем, після неправильної роботи або будь-якого пошкодження. Для перевірки, ремонту або налаштування приладу віднесіть його до найближчого авторизованого сервісного центру. // Щоб уникнути небезпеки в разі пошкодження шнура живлення, його заміну повинен здійснювати виробник, його агент з обслуговування або інший кваліфікований спеціаліст. // Для приладів, у яких використовуються або використовувалися займисті гази для продування, в інструкціях має міститись інформація про утилізацію приладу. // Стежте, щоб шнур не звисав із країв стола або стільниці. // Не ставте прилад на гарячу газову або електричну конфорку або поруч із ними, а також у розігріту духову шафу. // Розміщайте шнур живлення так, щоб його не потягнули діти або об нього

не спіткнулися. // Розташуйте шнур живлення так, щоб він не торкався гарячих поверхонь. // Використання приладдя, яке не рекомендоване або не продається виробником, може призвести до пожежі, ураження електричним струмом або травмування. // Щоб уникнути обмороження, не торкайтеся до випарника, коли льодогенератор працює або під час виготовлення льоду. // Не занурюйте будь-яку частину виробу у воду. // Щоб вимкнути прилад, переведіть відповідний перемикач у положення «ВИМК.», а потім вийміть штепсель із розетки. // Не вмикайте виріб у розетку та не вимикайте з неї мокрими руками. // Вимикайте виріб від електромережі перед його чищенням, обслуговуванням, а також якщо він не використовується. // Не використовуйте нечисту воду або воду сумнівної якості. // Не використовуйте легкозаймісті рідини під час чищення льодогенератора. Пари можуть створити небезпеку пожежі або призвести до вибуху. // Не перевертайте льодогенератор на бік або догори дном. Якщо льодогенератор випадково перекинувся догори дном, залиште його постояти протягом 2 годин, перш ніж умикати знову. // Якщо льодогенератор принесли з вулиці взимку, не використовуйте його протягом кількох годин. Перш ніж використовувати прилад, залиште його нагрітися до кімнатної температури. // Ніколи не кладіть у льодогенератор легкозаймісті, вибухові або корозійні предмети. // Ніколи не використовуйте льодогенератор, якщо зафіксовано витікання легкозаймістого газу. // Щоб уникнути займання, ніколи не зберігайте та не використовуйте газ або інші легкозаймісті речовини поряд із льодогенератором. // Щоб не пошкодити систему охолодження, вимикайте льодогенератор від електромережі перед його переміщенням. // Не намагайтеся розібрати, відремонтувати, модифікувати прилад або замінити будь-яку його деталь. // Цей прилад не призначений для використання особами (зокрема, дітьми) з обмеженими фізичними, тактильними або розумовими можливостями чи без належних знань і досвіду, окрім випадків, коли вони перебувають під наглядом або отримали відповідні інструкції. // Стежте, щоб діти не гралися з приладом. // Цей прилад можна використовувати дітям віком від 8 років і старше, а також особам з обмеженими фізичними, тактильними або розумовими здібностями або з нестачею досвіду та знань, якщо вони перебувають під наглядом або отримали вказівки щодо безпечного використання приладу та розуміють пов'язану з цим

Це обладнання позначено відповідно до Директиви ЄС 2012/19/ЄС щодо відходів електричного та електронного обладнання — WEEE. Директива визначає вимоги до збирання та переробки відходів електричного й електронного обладнання, які застосовуються в усьому Європейському союзі.

небезпеку. // Не дозволяйте дітям грати з приладом. // Чищення приладу й догляд за ним не слід доручати дітям без нагляду. // Необхідно забезпечити суворий контроль, коли прилад використовується дітьми або поруч із ними. // Ніколи не залишайте прилад без нагляду під час його використання. // Не використовуйте прилад поза приміщенням. // Заборонено використовувати прилад не за призначенням. // Утилізуйте льодогенератор відповідно до місцевих норм, оскільки в ньому використовуються займісті газу для продування та холодоагенти. //

## **! Попередження!**

Наповнюйте контейнер лише питною водою. // Усуньте перешкоди, які можуть блокувати вентиляційні отвори в корпусі приладу або у вбудованій конструкції. // Не використовуйте механічні прилади й інші засоби для пришвидшення процесу розморожування, окрім рекомендованих виробником. // Не пошкоджуйте холодильний контур. // Не користуйтеся електричними приладами, окрім рекомендованих виробником, усередині камер для зберігання льоду. // Не зберігайте в цьому приладі вибухові речовини, як-от аерозольні балончики з легкозаймистою рідиною.

**⚠ Попередження!** Пожежо- й вибухонебезпечні матеріали. // Під час встановлення приладу простежте, щоб шнур живлення не було затиснуто або пошкоджено. // Не розміщуйте розгалужувачі, подовжувачі з кількома розетками або портативні джерела струму позаду приладу. // Цей прилад призначено для побутового. // Збережіть цю інструкцію.

### НЕСПРАВНОСТІ ТА ЇХ УСУНЕННЯ

Проблема	Можливі причини	Рішення
Світиться індикатор «ДОДАЙТЕ ВОДУ»	<ol style="list-style-type: none"> <li>1. Низький рівень води або її відсутність.</li> <li>2. Водяний екран (фільтр) на дні резервуара для води заблокований.</li> <li>3. Несправність насоса.</li> </ol>	<ol style="list-style-type: none"> <li>1. Зупиніть процес виготовлення льоду, залийте воду та натисніть кнопку «УВІМК./ВИМК.», щоб перезапустити цикл приготування льоду.</li> <li>2. Очистьте прилад.</li> <li>3. Надішліть прилад в авторизований центр гарантійного обслуговування для ремонту.</li> </ol>
Світиться індикатор «БАГАТО ЛЬОДУ»	<ol style="list-style-type: none"> <li>1. Кошик для льоду заповнений — інфрачервоний індикатор заблокований льодом.</li> <li>2. Інфрачервоні індикатори випромінювача та приймача не працюють.</li> </ol>	<ol style="list-style-type: none"> <li>1. Видаліть лід із відповідного кошика.</li> <li>2a. Очистьте інфрачервоні індикатори випромінювача та приймача від сторонніх предметів і перезапустіть льодогенератор.</li> <li>2b. Якщо після виконання цих дій інфрачервоні індикатори так і не працюють, зверніться в центр обслуговування клієнтів.</li> </ol>

Проблема	Можливі причини	Рішення
Лід злипається.	Приготування льоду займає забагато часу.	Зупиніть цикл виготовлення льоду та перезапустіть його, коли лід розтане.
	Температура води в резервуарі занизька.	Заливайте в резервуар для води воду температурою від 8 до 25 °С.
Здається, що процес виготовлення льоду проходить нормально, але лід не виготовляється.	Зависока температура навколишнього середовища або води.	Запустіть цикл виготовлення льоду при температурі навколишнього середовища нижче 32 °С і долийте в резервуар трохи холодної води.
	Система охолодження протікає.	Зверніться до центру обслуговування клієнтів.
	Система охолодження заблокована.	Зверніться до центру обслуговування клієнтів.
Незадовільні результати приготування льоду	<ol style="list-style-type: none"> <li>1. Погане розсіювання тепла.</li> <li>2. Зависока температура води.</li> <li>3. Зависока температура навколишнього середовища.</li> </ol>	<ol style="list-style-type: none"> <li>1. Щоб забезпечити хорошу вентиляцію, залиште проміжок у 15 см з усіх боків льодогенератора.</li> <li>2. Заливайте в резервуар для води воду температурою від 8 до 25 °С.</li> <li>3. Використовуйте льодогенератор при температурі навколишнього середовища від 10 до 32 °С.</li> </ol>

## ДОВКІЛЛЯ

Після закінчення строку експлуатації не утилізуйте прилад разом із побутовими відходами. Віднесіть його в авторизований центр утилізації. Таким чином ви зробите свій внесок у збереження довкілля.

## ГАНТАРІЯ ТА РЕМОТ

Додаткову інформацію або допомогу в разі проблеми можна отримати, відвідавши веб-сайт [www.gorenje.ua](http://www.gorenje.ua), або в регіональному відділі обслуговування клієнтів компанії Gorenje (див. номер телефону в міжнародному гарантійному талоні). Якщо у вашій країні немає такого центру, зверніться до регіонального дилера компанії Gorenje або сервісного центру, де обслуговуються побутові прилади Gorenje.

## ПРИМІТКА

**Лише для особистого використання!**

**КОМПАНІЯ GORENJE БАЖАЄ ВАМ ОТРИМАТИ МАКСИМАЛЬНЕ ЗАДОВОЛЕННЯ ВІД КОРИСТУВАННЯ ЦИМ ПРИЛАДОМ.**

Ми залишаємо за собою право вносити зміни

**gorenje**  
Life Simplified



SI - 3 -	HR / BIH - 7 -	SRB / BIH / MNE - 11 -	MK - 15 -	GB - 19 -	DE / AT - 23 -	RO - 27 -	SK - 31 -	HU - 35 -	PL - 39 -
CZ - 43 -	BG - 47 -	UA - 51 -	RU - 55 -	FR - 59 -	FI - 63 -	DK - 67 -	NO - 71 -	SE - 75 -	

1. Ледогенератор

2. Корзина для льда

3. Сок для льда

## ПРЕДУПРЕЖДЕНИЯ

**Во избежание опасности пожара, поражения электрическим током или травм при использовании прибора соблюдайте меры предосторожности, приведенные ниже.**

Перед подключением прибора к электросети проверьте, совпадает ли напряжение, указанное в заводской табличке, с фактическими параметрами сети. // Не удаляйте с прибора предупреждающих этикеток и табличек, а также заводских табличек с информацией о приборе. // Подключайте ледогенератор к отдельной заземленной розетке. Не подключайте к этой розетке другие приборы. Проверьте, плотно ли вилка вставлена в розетку. // Прибор должен быть заземлен. Прибор оснащен шнуром питания с заземляющим проводом. Вилка должна быть подключена к розетке, которая правильно установлена и заземлена. // Не используйте удлинители, так как они могут перегреться и стать причиной возгорания. Если вам необходимо использовать удлинитель, используйте удлинитель с заземляющим проводом. // Заявленная мощность удлинителя должна быть не меньше мощности этого прибора. // Размещайте удлинитель так, чтобы он не свешивался со столешницы, откуда дети могут потянуть его вниз. // Не используйте прибор, если поврежден шнур питания или вилка, произошел сбой в работе прибора или прибор поврежден. Обратитесь в авторизованный сервисный центр для проверки, ремонта или настройки прибора. // Замену поврежденного шнура питания может проводить производитель, авторизованный сервисный центр или квалифицированный специалист. // В инструкции по эксплуатации для устройств, в которых используется легковоспламеняющийся газ для вспенивания изоляционного материала, должна содержаться информация о надлежащей утилизации устройства. // Не допускайте, чтобы шнур питания свисал с края столешницы и перегибался через острые края. // Не ставьте прибор на горячую газовую или электрическую конфорку или вблизи нее, а также в горячую духовку. // Прокладывайте шнур питания так, чтобы дети не могли его потянуть, и никто не мог об него споткнуться. // Прокладывайте шнур питания так, чтобы он не касался горячих поверхностей. // Использование насадок или аксессуаров, не рекомендованных или не



продаваемых производителем, может привести к возгоранию, поражению электрическим током или травмам. // Не касайтесь испарителя при использовании ледогенератора или приготовлении льда, так как это может привести к обморожению. // Не погружайте прибор или его части в воду или другую жидкость. // Чтобы выключить прибор, сначала установите переключатель в положение ВЫКЛ. (OFF), а затем извлеките шнур питания из розетки. // Не вставляйте или извлекайте вилку из розетки мокрыми руками. // Отключайте прибор от электросети после использования, а также перед очисткой и обслуживанием. // Не наливайте в прибор воду, если вы сомневаетесь в ее качестве или микробиологической безопасности. // Не очищайте ледогенератор легковоспламеняющимися жидкостями. Пары могут стать причиной пожара или взрыва. // Не переворачивайте ледогенератор. Если вы случайно перевернули ледогенератор, правильно установите его и подождите 2 часа, прежде чем снова включить. // При перемещении ледогенератора зимой с улицы в теплое помещение не используйте ледогенератор несколько часов; перед первым использованием дайте прибору нагреться до комнатной температуры. // Не помещайте в ледогенератор легковоспламеняющиеся, взрывоопасные или коррозионные предметы или вещества. // Не используйте ледогенератор, если из него произошла утечка легковоспламеняющегося газа. // Во избежание пожара не храните и не используйте газы и другие легковоспламеняющиеся предметы или вещества рядом с ледогенератором. // Перед перемещением отключите ледогенератор от сети во избежание повреждения системы охлаждения. // Не пытайтесь разбирать, ремонтировать, модифицировать, настраивать или заменять какие-либо части изделия. // Прибор не предназначен для использования людьми (включая детей) с ограниченными физическими, сенсорными и умственными способностями или с недостатком опыта или знаний, если они не находятся под присмотром или руководством лиц, ответственных за их безопасность. // Следите за детьми, чтобы они не играли с прибором. // Допускается использование прибора детьми старше 8 лет и людьми с ограниченными физическими, сенсорными и умственными способностями или с недостатком опыта или знаний, только если они находятся под присмотром или получили инструкции по безопасному использованию прибора и понимают опасности, связанные с его эксплуатацией. // Не позволяйте детям играть с прибором. // Дети могут очищать и осуществлять обслуживание прибора только под присмотром. //

Данный прибор маркирован в соответствии с Европейской директивой 2012/19/EU по обращению с отходами от электрического и электронного оборудования (Waste Electrical and Electronic Equipment — WEEE). Данная директива определяет требования по сбору и утилизации отходов электрического и электронного оборудования, действующие во всех странах ЕС.

Будьте особенно осторожны при использовании прибора детьми или рядом с детьми. // Не оставляйте работающий прибор без присмотра. // Не используйте прибор на открытом воздухе. // Используйте прибор только по прямому назначению. // Утилизируйте отслуживший прибор в соответствии с местными правилами, так как он содержит легковоспламеняющийся вспенивающий газ и легковоспламеняющийся хладагент. // Утилизируйте прибор в соответствии с местными правилами, так как он содержит легковоспламеняющийся вспенивающий газ и легковоспламеняющийся хладагент.

## **! Важные предупреждения**

Наполняйте ледогенератор только питьевой водой. // Не закрывайте вентиляционные отверстия прибора или кухонного шкафа, в котором установлен прибор. // Не используйте механические устройства или другие средства для ускорения процесса размораживания, кроме рекомендованных производителем. // Не допускайте повреждения контура хладагента. // Не используйте электрические приборы внутри прибора, кроме разрешенных производителем. // Не храните внутри прибора взрывоопасные вещества, например, баллончики с легковоспламеняющимся аэрозолем.

**⚠ Предупреждение!** Опасность возгорания/легковоспламеняющиеся вещества. // При установке прибора следите, чтобы шнур питания не был зажат или поврежден. // Не устанавливайте за прибором многорозеточные удлинители и переносные источники питания (аккумуляторы, генераторы). // Прибор предназначен для использования в бытовых условиях. // Сохраните эту инструкцию!

### **УСТРАНЕНИЕ НЕИСПРАВНОСТЕЙ**

Неисправность	Возможная причина	Устранение
Светится индикатор ADD WATER (Добавить воду).	<ol style="list-style-type: none"> <li>1. В резервуаре низкий уровень воды.</li> <li>2. Засорен фильтр в нижней части резервуара для воды.</li> <li>3. Неисправность насоса.</li> </ol>	<ol style="list-style-type: none"> <li>1. Выключите прибор, долейте воду и нажмите кнопку ON/OFF (ВКЛ./ВЫКЛ.), чтобы запустить изготовление льда.</li> <li>2. Очистите прибор.</li> <li>3. Обратитесь в авторизованный сервисный центр.</li> </ol>
Светится индикатор ICE FULL (Корзина для льда полная).	<ol style="list-style-type: none"> <li>1. Корзина для льда полная, и лед блокирует датчик количества льда.</li> <li>2. Инфракрасный датчик (излучающий или принимающий) не работает.</li> </ol>	<ol style="list-style-type: none"> <li>1. Освободите корзину для льда.</li> <li>2а. Протрите излучающий и принимающий инфракрасные датчики и снова включите ледогенератор.</li> <li>2б. Если это не помогло, обратитесь в сервисный центр.</li> </ol>

Неисправность	Возможная причина	Устранение
Кубики льда слипаются.	Вы делали лед слишком долго.	Остановите изготовление льда. Подождите, когда лед растает, и снова включите прибор.
	Вода, которую залили в резервуар, слишком холодная.	Наполняйте резервуар водой температурой от 8° до 25°С.
Ледогенератор работает, но не производит лед.	Температура окружающей среды или воды слишком высокая.	Изготавливайте лед при температуре окружающей среды ниже 32°С и наполняйте резервуар холодной водой.
	Произошла утечка хладагента.	Обратитесь в авторизованный сервисный центр.
	Засорена система охлаждения.	Обратитесь в авторизованный сервисный центр.
Лед плохого качества.	<ol style="list-style-type: none"> <li>1. Плохая циркуляция воздуха.</li> <li>2. Температура воды высокая.</li> <li>3. Температура окружающей среды высокая.</li> </ol>	<ol style="list-style-type: none"> <li>1. Оставьте 15 сантиметров свободного пространства по бокам ледогенератора для достаточной вентиляции.</li> <li>2. Наполняйте резервуар водой температурой от 8° до 25°С.</li> <li>3. Используйте ледогенератор при температуре окружающей среды от 10° до 32°С.</li> </ol>

#### ОКРУЖАЮЩАЯ СРЕДА

Изделие не подлежит утилизации в качестве бытовых отходов. Его следует сдать в соответствующий пункт приема электронного и электрооборудования для последующей утилизации. Соблюдая правила утилизации изделия, вы сможете предотвратить причинение ущерба окружающей среде и здоровью людей.

#### ГАРАНТИЯ И СЕРВИС

При возникновении неисправностей обращайтесь в авторизованный сервисный центр. Список авторизованных сервисных центров вы можете найти в брошюре «Гарантийные обязательства» и на сайте [www.gorenje.com](http://www.gorenje.com).

#### ПРИМЕЧАНИЕ

Только для личного использования!

Импортер: ООО «Горенье БТ» 119180, Москва, Якиманская наб., 4, стр. 1



**GORENJE ЖЕЛАЕТ, ЧТОБЫ ПОЛЬЗОВАНИЕ  
ПРИБОРОМ ДОСТАВИЛО ВАМ УДОВОЛЬСТВИЕ!**

Производитель оставляет за собой право на внесение изменений!

**gorenje**  
Life Simplified



SI - 3 -	HR / BIH - 7 -	SRB / BIH / MNE - 11 -	MK - 15 -	GB - 19 -	DE / AT - 23 -	RO - 27 -	SK - 31 -	HU - 35 -	PL - 39 -
CZ - 43 -	BG - 47 -	UA - 51 -	RU - 55 -	FR - 59 -	FI - 63 -	DK - 67 -	NO - 71 -	SE - 75 -	

1. Machine à glaçons

2. Panier à glaçons

3. Pelle à glaçons

## Consignes de sécurité importantes

**Pour réduire le risque d'incendie, d'explosion, de choc électrique ou de blessure lors de l'utilisation de votre machine à glaçons, suivez ces importantes consignes de sécurité.**

Avant d'utiliser l'appareil, vérifiez que la tension dans votre habitation correspond à celle indiquée sur la plaque signalétique de l'appareil. // Ne retirez de votre machine à glaçons aucune étiquette de sécurité, d'avertissement ou d'information. // Branchez la machine à glaçons à une prise de courant raccordée à la terre. Aucun autre appareil ne doit être branché à la même prise. Assurez-vous que la fiche est bien insérée dans la prise secteur. // Cet appareil doit être mis à la terre. Il est équipé d'un cordon d'alimentation avec prise de terre. La fiche doit être branchée à une prise de courant correctement installée et mise à la terre. // Évitez d'utiliser un câble prolongateur, car il pourrait surchauffer et entraîner un risque d'incendie. Cependant, si une rallonge est indispensable, utilisez uniquement un câble prolongateur avec prise de terre. // La puissance de la rallonge que vous utilisez doit être égale ou supérieure à celle de cet appareil. // La rallonge et le cordon d'alimentation doivent être positionnés de manière à ne pas pendre du plan de travail ou de la table d'où ils pourraient être tirés par des enfants. // Dans le cas où l'appareil n'a pas bien fonctionné précédemment ou a été endommagé d'une quelconque façon, ne le mettez pas en marche si le cordon ou la fiche est abîmé. Renvoyez l'appareil au service après-vente agréé le plus proche pour inspection, réparation ou réglage. // Si le cordon d'alimentation est endommagé, faites-le remplacer par le fabricant, son service après-vente ou une personne ayant une qualification similaire afin d'éviter tout danger. // Pour les appareils dans lesquels des gaz inflammables ont été utilisés comme agent gonflant pour l'isolation, il faudra suivre les instructions de la notice concernant la mise au rebut. // Ne laissez pas le cordon d'alimentation pendre du bord de la table ou du plan de travail. // Ne placez pas l'appareil à proximité d'un brûleur à gaz ou d'un foyer électrique allumé, ou dans un four chaud. // Positionnez le cordon d'alimentation de manière à ce qu'il ne puisse pas être tiré par des enfants ou qu'on ne puisse pas y trébucher dessus. //

Placez le cordon secteur de manière à ce qu'il n'entre pas en contact avec des surfaces chaudes. // L'utilisation d'accessoires non recommandés ou non vendus par le fabricant peut provoquer un incendie, un choc électrique ou des blessures. // Pour éviter les engelures, ne touchez pas l'évaporateur pendant l'utilisation de la machine à glaçons ou pendant qu'elle en fabrique. // N'immergez aucune partie de l'appareil dans l'eau. // Pour éteindre la machine, mettez l'interrupteur Marche/Arrêt en position "ARRÊT", puis retirez la fiche de la prise murale. // Ne branchez ou ne débranchez pas le produit avec les mains mouillées. // Débranchez l'appareil avant de le nettoyer, de l'entretenir et lorsque vous ne l'utilisez pas. // N'employez pas d'eau microbiologiquement insalubre ou de qualité inconnue. // Ne nettoyez pas votre machine à glaçons avec des liquides inflammables ; les vapeurs peuvent entraîner un risque d'incendie ou provoquer une explosion. // Ne couchez pas la machine à glaçons sur le côté et ne la tournez pas à l'envers. Si vous la retournez accidentellement, laissez-la reposer pendant 2 heures avant de la remettre en marche. // Si, en hiver, vous transportez la machine à glaçons de l'extérieur vers l'intérieur, ne l'utilisez pas pendant quelques heures ; laissez l'appareil se réchauffer à température ambiante avant de le faire fonctionner. // Ne mettez jamais d'objets inflammables, explosifs ou corrosifs dans la machine à glaçons. // Ne l'utilisez jamais en cas de fuite de gaz inflammable. // Pour éviter tout incendie, ne stockez ni n'utilisez jamais de gaz ou d'autres substances inflammables à proximité de la machine à glaçons. // Pour éviter d'endommager le système de réfrigération, débranchez la machine avant de la déplacer. // Ne tentez pas de démonter, réparer, modifier ou remplacer une partie de votre appareil. // Les personnes (y compris des enfants) disposant de capacités physiques, sensorielles ou mentales réduites, ou manquant d'expérience et de connaissances, ne doivent pas utiliser cet appareil, à moins qu'elles aient été mises au courant de son fonctionnement et soient sous la surveillance d'un adulte responsable. // Surveillez les enfants pour qu'ils ne jouent pas avec l'appareil. // Les enfants à partir de 8 ans et les personnes disposant de capacités physiques, sensorielles ou mentales réduites ou manquant d'expérience et de connaissances peuvent utiliser cet appareil sous surveillance, à condition d'avoir reçu des instructions sur la manière de s'en servir en toute sécurité et d'avoir compris les risques auxquels ils s'exposent. // Les enfants ne doivent pas jouer avec l'appareil. // Ils ne doivent pas non plus procéder sans surveillance à son nettoyage et à son entretien // Une surveillance étroite est nécessaire

Le symbole de la poubelle barrée figure sur le produit ou sur son emballage en application de la directive européenne 2012/19/CE sur les Déchets d'Équipement Électrique et Électronique (DEEE). Cette directive sert de règlement cadre à la reprise, au recyclage et à la valorisation des appareils ménagers usagés dans toute l'Europe.

lorsque des enfants utilisent l'appareil ou quand des adultes l'utilisent à côté d'eux. // Ne laissez pas l'appareil sans surveillance lorsqu'il est en service. // N'utilisez pas l'appareil à l'extérieur. // Ne l'utilisez pas à d'autres fins que celles pour lesquelles il a été conçu. // Veuillez mettre la machine à glaçons au rebut conformément à la réglementation locale, car elle contient un fluide réfrigérant et un matériau isolant qui renferme un gaz inflammable. //

## ! Attention

Remplissez le réservoir exclusivement avec de l'eau potable. // N'obstruez pas les ouvertures de ventilation, sur la carrosserie de l'appareil ou dans l'éventuel caisson d'encastrement. // N'utilisez pas de dispositifs mécaniques ou d'autres moyens autres que ceux recommandés par le fabricant pour accélérer le processus de dégivrage // N'endommagez pas le circuit de réfrigération. // N'utilisez pas d'appareils électriques à l'intérieur du compartiment à glace de l'appareil, sauf s'ils sont du type recommandé par le fabricant. // Ne conservez pas dans cet appareil des substances explosives telles que des bombes aérosols contenant un gaz propulseur inflammable.

 **Attention:** risque d'incendie / matières inflammables. // Lorsque vous positionnez l'appareil, assurez-vous que le cordon d'alimentation n'est pas coincé ou endommagé. // Il ne doit pas y avoir de multiprises amovibles, de rallonges avec des prises multiples ou de blocs d'alimentation portables derrière l'appareil. // Cet appareil est destiné à un usage domestique. // Conservez cette notice.

### DÉPANNAGE

Problème	Causes possibles	Solution
L'indicateur «AJOUTER DE L'EAU» s'allume.	<ol style="list-style-type: none"> <li>1. Niveau d'eau trop bas ou manque d'eau.</li> <li>2. Le filtre au fond du réservoir d'eau est colmaté.</li> <li>3. Dysfonctionnement de la pompe.</li> </ol>	<ol style="list-style-type: none"> <li>1. Arrêtez la fabrication de glaçons, remplissez le réservoir d'eau puis appuyez sur la touche «MARCHE/ARRÊT» pour relancer le cycle de fabrication des glaçons.</li> <li>2. Nettoyez l'appareil.</li> <li>3. Envoyez l'appareil au service après-vente agréé pour le faire réparer.</li> </ol>
L'indicateur «PLEIN DE GLAÇONS» s'allume.	<ol style="list-style-type: none"> <li>1. Le panier à glaçons est plein et le rayon infrarouge est arrêté par la glace.</li> <li>2. La diode infrarouge émettrice et la diode réceptrice ne fonctionnent pas.</li> </ol>	<ol style="list-style-type: none"> <li>1. Retirez les glaçons du panier.</li> <li>2a. Essuyez tout corps étranger des diodes infrarouge émettrice et réceptrice puis faites redémarrer la machine à glaçons.</li> <li>2b. Si, après avoir essuyé les corps étrangers et redémarré la machine, les diodes infrarouge émettrice et réceptrice ne fonctionnent toujours pas, appelez le service Clients.</li> </ol>



Problème	Causes possibles	Solution
Les glaçons adhèrent entre eux.	La fabrication de glaçons prend trop de temps.	Arrêtez la fabrication de glaçons et faites redémarrer la machine quand la glace a fondu.
	La température de l'eau dans le réservoir est trop basse.	Remplissez le réservoir avec de l'eau à une température comprise entre 8°C et 25°C.
Le cycle de fabrication des glaçons semble normal mais aucun glaçon n'est produit.	La température ambiante ou la température de l'eau est trop élevée.	Lancez le cycle de fabrication des glaçons à une température ambiante inférieure à 32°C et remplissez le réservoir avec de l'eau froide.
	Le système de réfrigération fuit.	Appelez le service Clients.
	Le système de réfrigération est bloqué.	Appelez le service Clients.
Fabrication de glaçons décevante.	<ol style="list-style-type: none"> <li>1. Mauvaise dissipation de la chaleur.</li> <li>2. La température de l'eau est trop élevée.</li> <li>3. La température ambiante est trop élevée.</li> </ol>	<ol style="list-style-type: none"> <li>1. Laissez un espace libre de 15 cm autour de la machine à glaçons pour une ventilation adéquate.</li> <li>2. Remplissez le réservoir avec de l'eau à une température comprise entre 8°C et 25°C.</li> <li>3. Faites fonctionner la machine à glaçons à une température ambiante comprise entre 10°C et 32°C.</li> </ol>

## RESPECT DE L'ENVIRONNEMENT

Lorsque cet appareil sera parvenu à la fin de sa vie utile, ne le jetez pas avec les ordures ménagères, mais remettez-le à un service de ramassage spécialisé ou à une déchèterie – municipale ou privée – qui traite les DEEE ; vous contribuerez ainsi à éviter des conséquences néfastes pour la santé et l'environnement.

## GARANTIE ET RÉPARATIONS

Pour plus d'informations ou en cas de problème, visitez notre site Internet à l'adresse [www.gorenje.com](http://www.gorenje.com) ou contactez le service Clients de Gorenje dans votre pays (son numéro de téléphone figure sur le certificat de garantie internationale). S'il n'y a pas de service Clients dans votre pays, veuillez contacter le revendeur Gorenje local ou le service Petit Électroménager Gorenje.

**Réservé à un usage domestique !**

## GORENJE VOUS SOUHAITE BEAUCOUP DE PLAISIR LORS DE L'UTILISATION DE VOTRE APPAREIL

Nous nous réservons le droit de procéder à toute modification nécessaire.

**gorenje**  
Life Simplified





SI - 3 -	HR / BIH - 7 -	SRB / BIH / MNE - 11 -	MK - 15 -	GB - 19 -	DE / AT - 23 -	RO - 27 -	SK - 31 -	HU - 35 -	PL - 39 -
CZ - 43 -	BG - 47 -	UA - 51 -	RU - 55 -	FR - 59 -	FI - 48 -	DK - 67 -	NO - 71 -	SE - 75 -	

1. Jääpalakone

2. Jääkori

3. Jäälusikka

## Tärkeitä turvaohjeita

**Tulipalon, räjähdysten, sähköiskun tai henkilövahingon vaaran välttämiseksi jääpalakonetta käytettäessä on noudatettava näitä tärkeitä turvaohjeita:**

Varmista ennen käyttöä, että kotisi sähköjännite vastaa laitteen arvokilvessä ilmoitettua jännitettä. // Älä poista mitään turva-, varoitus- tai tuotetietotarroja jääpalakoneesta. // Liitä jääpalakone maadoitettuun pistorasiaan. Samaan pistorasiaan ei saa liittää muita laitteita. Varmista, että pistoke on työnnetty pistorasian pohjaan saakka. // Tämä laite on maadoitettava. Se on varustettu maadoituspistokkeen sisältävällä virtajohtolla. Pistoke on liitettävä asianmukaisesti asennettuun ja maadoitettuun pistorasiaan. // Vältä jatkojohdon käyttöä, koska se voi ylikuumentua ja aiheuttaa tulipalon vaaran. Jos jatkojohtoa on pakko käyttää, käytä ainoastaan maadoitettua jatkojohtoa. // Käytettävän jatkojohdon ilmoitettujen mitoitusarvojen on oltava samat tai suuremmat kuin tämän laitteen arvot. // Jatkojohto ja virtajohto on sijoitettava niin, etteivät ne roiku pöydän tai työtason reunan yli niin, että lapset voisivat vetää niistä. // Älä käytä laitetta, jos sen johto tai pistoke on vaurioitunut tai jos laitteessa on ollut tekninen vika tai se on vaurioitunut jollakin tavalla. Toimita laite lähimpään valtuutettuun huoltamoon tarkistusta, korjausta tai säätöjen tekemistä varten. // Jos virtajohto on vaurioitunut, se on vaihdettava valmistajan, sen valtuuttaman huoltoyrityksen tai vastaavan pätevän henkilön toimesta vaarojen välttämiseksi. // Käyttöohjeissa kerrotaan laitteen hävittämisestä, jos laite sisältää helposti syttyviä tai räjähtäviä eriste- tai ponnekaasuja. // Älä anna virtajohtoa roikkua pöydän tai työtason reunan yli. // Älä sijoita laitetta kuuman kaasuliekin tai sähkölevyn, sähkölämmittimen tai kuuman uunin päälle tai viereen. // Sijoita virtajohto niin, etteivät lapset pääse vetämään siitä ja ettei se aiheuta kompastumisvaaraa. // Sijoita virtajohto niin, ettei se kosketa kuumiin pintoihin. // Lisälaitteiden käyttö, joita laitteen valmistaja ei suosittele tai myy, voi aiheuttaa tulipalon, sähköiskun tai henkilövahingon. // Paleltumisvammojen välttämiseksi älä kosketa höyrystinyksikköön, kun jääpalakone on käytössä tai valmistaa jäätää. // Älä upota mitään tuotteen osaa veteen. // Irrota tuote sähköverkosta katkaisemalla virta

vastaavasta säätimestä ja irrota pistoke pistorasiasta. // Älä liitä tai irrota tuotteen virtajohtoa mären käsin. // Irrota tuote ennen puhdistusta ja huoltoa ja silloin, kun se ei ole käytössä. // Älä käytä mikrobiologisesti epäilyttävää tai laadultaan tuntematonta vettä. // Älä puhdistaa jääpalakonetta palavilla nesteillä. Höyryt voivat aiheuttaa tulipalovaaran tai räjähdyksen. // Älä käännä jääpalakonetta sivulleen tai ylösalaisin. Jos jääpalakone vahingossa kääntyy ylösalaisin, anna sen seistä paikallaan 2 tunnin ajan, ennen kuin kytket siihen uudelleen virran. // Jos jääpalakone tuodaan talvisaikaan ulkoa sisälle, älä käytä sitä muutamaan tuntiin. Anna laitteen lämmetä huoneen lämpötilaan ennen käyttöä. // Älä ikinä laita helposti syttyviä, räjähtäviä tai syövyttäviä aineita jääpalakoneeseen. // Älä ikinä käytä jääkonetta helposti syttyvän kaasun vuodon aikana. // Tulipalon estämiseksi älä käytä tai säilytä kaasua tai muita syttyviä aineita jääpalakoneen lähellä. // Irrota jääpalakone sähköverkosta ennen sen siirtämistä, jottei jäähdytysjärjestelmä vahingoitu. // Älä yritä purkaa, korjata tai muuttaa laitetta tai vaihtaa mitään sen osaa. // Henkilöt (myös lapset), joiden fyysiset, aistitoimintoihin liittyvät tai henkiset kyvyt ovat heikentyneet tai joilla ei ole riittävästi kokemusta tai tietämystä, eivät saa käyttää laitetta ilman valvontaa ja ohjeistusta. // Valvo, etteivät lapset käytä laitetta leikkikaluna. // Laitetta voivat käyttää 8-vuotiaat tai sitä vanhemmat lapset, ja henkilöt, joilla on alentunut fyysinen, aistitoimintoihin liittyvä tai henkinen toimintakyky tai joilta puuttuu kokemusta ja tietoa, jos heitä valvotaan asianmukaisesti tai heille on annettu opastusta laitteen turvallisesti käyttämiseksi ja he ymmärtävät siihen liittyvät vaarat. // Lapset eivät saa leikkiä laitteella. // Lapset eivät saa suorittaa puhdistukseen tai huoltoon liittyviä töitä ilman valvontaa. // Erityinen tarkkaavaisuus on tarpeen, jos laitetta käytetään lasten lähellä tai jos lapset käyttävät laitetta. // Älä jätä laitetta ilman valvontaa käytön aikana. // Älä käytä laitetta ulkona. // Älä käytä laitetta muuhun kuin sen käyttötarkoituksenmukaiseen tarkoitukseen. // Hävitä jääpalakone paikallisten määräysten mukaisesti, sillä se sisältää helposti syttyvää punnekaasua ja kylmäainetta. //

## **! Varoitukset:**

Täytä laitteeseen vain juomavettä. // Pidä laitteen kotelossa, kaapissa tai muussa sijoituspaikassa olevat tuuletusaukot vapaina esteistä. // Älä käytä mekaanisia apuvälineitä tai muita kuin valmistajan suosittelemia tapoja sulatuksen nopeuttamiseksi. // Älä vaurioita

Tämä laite on merkitty Euroopan parlamentin ja neuvoston sähkö- ja elektroniikkalaiteromusta antaman direktiivin 2012/19/EY mukaisesti. Tämä direktiivi määrittää koko Euroopan unionin sähkö- ja laiteromun palautusta ja kierrätystä koskevat vaatimukset.

kylmäaineen kiertoa. // Älä käytä sähkölaitteita laitteen jäänsäilytyslokeroiden sisällä, elleivät ne ole valmistajan suosittelemaa tyyppiä. // Älä säilytä laitteessa räjähdysherkkiä aineita, kuten syttyviä ponnekaasuja sisältäviä tölkkejä.

**⚠️Varoitus:** Tulipalon vaara / syttyviä materiaaleja. // Kun siirrät laitetta, varmista että sen virtajohto ei jää puristuksiin tai vaurioidu. // Laitteen taakse ei saa sijoittaa pistorasioita, useita pistorasioita sisältäviä jatkojohtoja tai kannettavia virtalähteitä. // Tämä laite on tarkoitettu käytettäväksi kotitalouksissa .

#### VIANETSINTÄ

Ongelma	Mahdollisia syitä	Ratkaisu
"LISÄÄ VETTÄ" merkkivalo syttyy	<ol style="list-style-type: none"> <li>1. Vettä on vähän tai ei ollenkaan</li> <li>2. Vesisäiliön pohjassa oleva vesisihti (suodatin) on tukossa.</li> <li>3. Pumpun toimintahäiriö.</li> </ol>	<ol style="list-style-type: none"> <li>1. Keskeytä jäänvalmistus, lisää vettä ja käynnistä jäänvalmistusohjelma uudelleen painamalla virtapainiketta.</li> <li>2. Puhdista laite.</li> <li>3. Lähetä laite valtuutetulle huolto-osastolle korjattavaksi.</li> </ol>
"JÄÄ TÄYNNÄ" merkkivalo syttyy	<ol style="list-style-type: none"> <li>1. Jääkori on täynnä ja jää estää infrapunavalon kulun.</li> <li>2. Infrapunavalon lähetin ja vastaanotin eivät toimi.</li> </ol>	<ol style="list-style-type: none"> <li>1. Poista jäät jääkorista.</li> <li>2a Pyyhi mahdolliset vierasesineet infrapunavalon lähettimestä ja vastaanottimesta ja käynnistä jääpalakone uudelleen.</li> <li>2b Ota yhteys asiakaspalveluun, jolleivät infrapunavalon lähetin ja vastaanotin vieläkään toimi, vaikka olet pyyhkinyt vierasesineet niistä ja käynnistänyt jääpalakoneen uudelleen.</li> </ol>
Jääpalat tarttuvat toisiinsa.	Jään valmistus kestää liian kauan.	Keskeytä jäänvalmistus ja käynnistä jäänvalmistusohjelma, kun jää on sulanut.
	Vesisäiliössä oleva vesi on liian kylmää.	Täytä vesisäiliö vedellä, jonka lämpötila on 8–25 °C.
Jäänvalmistusohjelma toimii normaalisti mutta jäätä ei valmistu.	Ympäristön tai veden lämpötila on liian korkea.	Käynnistä jäänvalmistusohjelma ympäristön lämpötilan ollessa alle 32 °C ja täytä säiliö kylmällä vedellä.
	Jäähdytysjärjestelmä vuotaa.	Ota yhteys asiakaspalveluun.
	Jäähdytysjärjestelmä on tukkeutunut.	Ota yhteys asiakaspalveluun.
Jäänvalmistuksen tulos on heikko	<ol style="list-style-type: none"> <li>1. Lämmön pois johtuminen on heikkoa.</li> <li>2. Veden lämpötila on liian korkea.</li> <li>3. Ympäristön lämpötila on liian korkea.</li> </ol>	<ol style="list-style-type: none"> <li>1. Jätä jääpalakoneen kaikille sivuille 15 cm:n vapaata tilaa riittävän ilmanvaihdon varmistamiseksi.</li> <li>2. Täytä vesisäiliö vedellä, jonka lämpötila on 8–25 °C.</li> <li>3. Käytä jääpalakonetta ympäristössä, jonka lämpötila on 10–32 °C.</li> </ol>

## YMPÄRISTÖ

Kun laitteen käyttöikä on saavutettu, sitä ei saa hävittää kotitalousjätteen mukana. Toimita laite valtuutettuun kierrätyskeskukseen. Näin autat säästämään ympäristöä.

## TAKUU JA KORJAUKSET:

Jos kaipaat lisätietoa tai sinulla on ongelma, tutustu Gorenjen verkkosivustoon osoitteessa [www.gorenje.com](http://www.gorenje.com) tai ota yhteyttä Gorenjen asiakaspalveluun maassasi (luettelo puhelinnumeroista löytyy kansainvälisestä takuukortista). Jos maassasi ei ole palvelukeskusta, ota yhteyttä paikalliseen Gorenje-jälleenmyyjääsi tai

Gorenjen pienten kotitalouslaitteiden huolto-osastoon ja henkilökohtaisten pienlaitteiden osastoon.

Vain yksityiseen käyttöön!

## HUOMAA

Vain yksityiseen käyttöön!

## GORENJE TOIVOTTA MIELLYTTÄVIÄ HETKIÄ LAITTEEN PARISSA

Pidätämme oikeuden muutoksiin.

**gorenje**  
*Life Simplified*



SI - 3 -	HR / BIH - 7 -	SRB / BIH / MNE - 11 -	MK - 15 -	GB - 19 -	DE / AT - 23 -	RO - 27 -	SK - 31 -	HU - 35 -	PL - 39 -
CZ - 43 -	BG - 47 -	UA - 51 -	RU - 55 -	FR - 59 -	FI - 63 -	DK - 67 -	NO - 71 -	SE - 75 -	

1. Isterningemaskine

2. Isterningkurv

3. Isske

## Vigtige sikkerhedsanvisninger

**Følg altid disse vigtige sikkerhedsforskrifter for at reducere risikoen for brand, elektrisk stød eller personskade ved brug af isterningmaskinen:**

Før du slutter apparatet til, skal du kontrollere, at spændingen i hjemmets lysnet svarer til den spænding, som er angivet på apparatets typeskilt. // Fjern ikke mærkater med sikkerhedsadvarsler eller produktoplysninger fra apparatet. // Slut apparatet til en jordet stikkontakt. Der må ikke sluttes andre apparater til den samme stikkontakt. Sørg for, at stikket er sat helt ind i stikkontakten. // Apparatet skal jordes. Det er forsynet med et stik med jordben. Stikket skal sluttes til en korrekt installeret jordet stikkontakt. // Undgå at bruge en forlængerledning, da det kan medføre overophedning og medføre risiko for brand. Hvis det er nødvendigt at bruge en forlængerledning, skal den have jordleder. // Forlængerledningen skal som minimum være specificeret til at kunne tåle belastningen fra apparatet. // Forlængerledningen og apparatets ledning skal anbringes, så den ikke hænger ud over en bordkant eller lignende. Pas på, at børn ikke kan komme til at trække i ledningen. // Anvend aldrig et apparat, hvis ledning eller stik er beskadiget, eller efter at det ikke har fungeret rigtigt eller er blevet beskadiget på nogen måde. Indlever apparatet til en autoriseret reparatør for at få det eftersat, repareret eller justeret. // Hvis ledningen er beskadiget, skal den udskiftes af producenten, et autoriseret serviceværksted eller af en person med tilsvarende kvalifikationer for at undgå fare. // Vær opmærksom på de gældende regler for bortskaffelse af apparater, som indeholder brændbare gasser. // Ledningen må ikke hænge ud over kanten på den flade, som apparatet står på. // Undlad at placere apparatet på eller ved siden af komfurer og ovne. // Anbring ledningen, så børn ikke kan trække i den, og så man ikke kan komme til at snuble over den. // Anbring ledningen, så den ikke er i kontakt med varme flader. // Brug af tilbehør eller andre dele, som ikke er anbefalet eller solgt af producenten af dette apparat kan forårsage brand, elektrisk stød eller personskade. // Rør ikke ved fordampere, når apparatet er tændt! Det kan medføre forfrysninger. // Kom ikke apparatets dele i vand. //

Sluk for apparatet på betjeningspanelet, og træk stikket ud af stikkontakten. // Berør ikke stikket med våde hænder. // Træk stikket ud af stikkontakten inden rengøring og vedligehold, og hvis apparatet ikke bruges. // Brug kun frisk, rent vand. // Rengør ikke apparatet med brændbare væsker. Dampene kan medføre risiko for brand eller eksplosion. // Vend ikke apparatet på hovedet. Hvis apparatet ved på hovedet ved et uheld, skal det hvile i 2 timer, før du tænder for det. // Hvis apparatet kommer ind udefra om vinteren, skal du vente nogle timer med at tilslutte det. Lad apparatet opnå stuetemperatur, før du tager det i brug. // Fyld aldrig brændbare, eksplosive eller ætsende stoffer i apparatet. // Brug aldrig apparatet, hvis der er en gaslækage. // For at undgå brand må du aldrig opbevare eller anvende gas eller andre brændbare stoffer i nærheden af apparatet. // For at undgå skader på kølesystemet skal du trække stikket ud, før du flytter apparatet. // Forsøg ikke selv at adskille, reparere, ændre eller udskifte dele på apparatet. // Apparatet må ikke bruges af personer (herunder børn) med nedsatte fysiske, sensoriske eller mentale evner eller manglende erfaring med og viden om apparatet, med mindre disse er under opsyn eller vejledes i brug af apparatet. // Hold børn under opsyn, og lad dem ikke lege med apparatet. // Apparatet må bruges af børn over 8 år og af personer med nedsatte fysiske, sensoriske eller mentale evner eller manglende erfaring eller kendskab, hvis de overvåges eller er blevet instrueret i at bruge apparatet på en sikker måde og forstår de farer, som kan forekomme. // Børn må ikke lege med apparatet. // Rengøring og vedligeholdelse må ikke udføres af børn, medmindre det foregår under opsyn. // Du skal være ekstra opmærksom, når du bruger apparatet i nærheden af børn. // Efterlad ikke apparatet uden opsyn, mens det er tændt. // Må ikke anvendes udendørs. // Brug kun apparatet som beskrevet i brugsanvisningen. // Apparatet indeholder gasser og kølemiddel og skal derfor bortskaffes i henhold til de regler, der gælder i din kommune. //

## **! Advarsler:**

Brug kun rent postevand. // Undgå at blokere ventilationsåbningerne på apparatets kabinet og i køkkenelementerne, hvis apparatet er placeret i sådanne. // Undlad at bruge mekaniske eller elektriske redskaber, når apparatet skal afrimes. // Pas på ikke at beskadige kølemiddelkredsløbet. // Brug ikke andre elektriske apparater inde i

Dette produkt er mærket i henhold til EU-direktiv 2012/19/EF om affald fra elektriske og elektroniske produkter – WEEE. Direktivet angiver kravene til indsamling og håndtering af affald fra elektriske og elektroniske produkter, som er gældende i hele EU.

isterningsrummet på apparatet, medmindre det anbefales af producenten. // Opbevar ikke eksplosive stoffer som aerosoler med brændbar drivgas i apparatet.

**⚠ Advarsel!** Risiko for brand/brændbare materialer // Ved installation af apparatet skal du sikre dig, at ledningen ikke beskadiges eller kommer i klemme. // Der må ikke være stikdåser, forlængerledninger eller transportable strømkilder bag ved apparatet. // Apparatet er beregnet til brug i husholdninger. // Gem denne brugsanvisning.

#### FEJLAFHJÆLPNING

Problem	Mulige årsager	Afhjælpning
Indikatoren "ADD WATER" (påfyld vand) lyser	<ol style="list-style-type: none"> <li>1. Lav vandstand eller for lidt vand</li> <li>2. Vandfilteret i bunden af vandbeholderen er tilstoppet.</li> <li>3. Fejlfunktion ved pumpen.</li> </ol>	<ol style="list-style-type: none"> <li>1. Stop fremstillingen af is, påfyld vand, og tryk på knappen ON/OFF for at genstarte fremstillingen af is.</li> <li>2. Rengør apparatet.</li> <li>3. Indlever apparatet hos en autoriseret reparatør.</li> </ol>
Indikatoren "ICE FULL" (iskurv fuld) lyser	<ol style="list-style-type: none"> <li>1. Iskurven er fuld, og den infrarøde sensor er blokeret af isen.</li> <li>2. Den infrarøde sender og modtager fungerer ikke.</li> </ol>	<ol style="list-style-type: none"> <li>1. Tag isterningerne ud af kurven.</li> <li>2a. Tør den infrarøde sender og modtager af, og genstart apparatet.</li> <li>2b. Hvis den infrarøde sender og modtager fortsat ikke virker, efter du har tørret dem af og genstartet apparatet, skal du kontakte kundeservice.</li> </ol>
Isterningerne hænger sammen.	Det tager for lang tid at lave isterninger.	Stop fremstillingen af is, og genstart først, når isen er smeltet.
	Temperaturen på vandet i vandbeholderen er for lav.	Fyld vandbeholderen med vand, som er 8-25 °C varmt.
Isfremstillingsprocessen ser ud til at være normal, men der laves ingen isterninger.	Den omgivende temperatur eller vandets temperatur er for høj.	Den omgivende temperatur skal være under 32 °C. Fyld noget koldt vand i vandbeholderen.
	Der er lækage i kølesystemet.	Kontakt kundeservice.
	Der er en blokering i kølesystemet.	Kontakt kundeservice.
Ringe fremstilling af isterninger.	<ol style="list-style-type: none"> <li>1. Ringe varmeafledning.</li> <li>2. Vandets temperatur er for høj.</li> <li>3. Den omgivende temperatur er for høj.</li> </ol>	<ol style="list-style-type: none"> <li>1. Sørg for, at der er et frirum på mindst 15 cm på alle sider af apparatet, så luften kan cirkulere.</li> <li>2. Fyld vandbeholderen med vand, som er 8-25 °C varmt.</li> <li>3. Brug apparatet ved en omgivende temperatur på 10-32 °C.</li> </ol>



## MILJØ

Når apparatet er udtjent, må det ikke bortskaffes sammen med husholdningsaffaldet. Indlever det i stedet på din lokale genbrugsstation. Det er med til at beskytte miljøet.

## GARANTI OG REPARATION

Oplever du problemer med apparatet, eller har du brug for yderligere information, kan du besøge [www.gorenje.com](http://www.gorenje.com) eller kontakte Gorenjes kundeservicecenter i dit land (telefonnumrene fremgår af det internationale garantibevis). Hvis Gorenje ikke har et kundeservicecenter i dit land, skal du kontakte den nærmeste Gorenje-forhandler eller Gorenjes afdeling for små husholdningsapparater og produkter til personlig pleje.

## NOTE

**Kun til brug i private husholdninger!**

## GORENJE ØNSKER DIG RIGTIG GOD FORNØJELSE MED PRODUKTET.

Vi forbeholder os ret til at foretage ændringer.

**gorenje**  
*Life Simplified*



SI - 3 -	HR / BIH - 7 -	SRB / BIH / MNE - 11 -	MK - 15 -	GB - 19 -	DE / AT - 23 -	RO - 27 -	SK - 31 -	HU - 35 -	PL - 39 -
CZ - 43 -	BG - 47 -	UA - 51 -	RU - 55 -	FR - 59 -	FI - 63 -	DK - 67 -	NO - 71 -	SE - 75 -	

1. Isbitmaskin

2. Iskurv

3. Isbitskje

## Viktige sikkerhetsregler

**For å redusere faren for brann, eksplosjon, elektrisk støt eller personskader ved bruk av isbitmaskinen, må følgende viktige sikkerhetsregler følges:**

Før bruk må du kontrollere at spenningen der du bor, stemmer med spenningen som er angitt på apparatets typeskilt. // Ikke fjern noen sikkerhets-, varsel- eller produktetiketter fra isbitmaskinen. // Koble isbitmaskinen til en jordet stikkontakt. Ingen andre apparater må kobles til den samme stikkontakten. Kontroller at støpslet er satt helt inn i stikkontakten. // Dette produktet må jordes. Det er utstyrt med en strømledning med jordet støpsel. Støpslet må settes inn i en forskriftsmessig installert, jordet veggkontakt. // Ikke bruk skjøteledning, for den kan overopphetes og forårsake brannfare. Hvis du må bruke skjøteledning, må skjøteledningen ha jordet støpsel. // Spesifikasjonene for skjøteledningen må tilsvare eller være høyere enn spesifikasjonen for produktet. // Skjøteledningen og strømledningen må plasseres slik at de ikke henger ut over en kjøkkenbenk eller en bordplate slik at barn kan få tak i dem. // Ikke bruk apparatet med skadet ledning eller støpsel, eller hvis apparatet er defekt eller skadet på annen måte. Send apparatet tilbake til nærmeste autoriserte serviceverksted for undersøkelse, reparasjon eller justering. // Hvis strømledningen er skadet, må den skiftes ut av produsenten, en servicetekniker eller en tilsvarende kvalifisert person for å unngå all fare. // Hvis apparatet inneholder brennbare isolasjonsblåsegasser, må bruksanvisningen inneholde spesielle instruksjoner om avhending av apparatet. // Ikke la strømledningen henge over kanten av bordet eller benken. // Ikke sett apparatet på eller i nærheten av en varm gassbrenner eller elektrisk brenner eller i en oppvarmet ovn. // Plasser strømledningen slik at barn ikke kan trekke i den og at ingen kan snuble i den. // Plasser strømledningen på en slik måte at den ikke kommer i kontakt med varme overflater. // Bruk av tilbehør som ikke anbefales eller selges av produsenten, kan føre til brann, elektrisk støt eller personskade. // For å unngå forfrysninger må du ikke berøre fordampere når isbitmaskinen er i bruk eller når den lager is. // Ikke senk noen deler av produktet i vann. // For å koble fra produktet dreier du av/på-bryteren til "AV" og trekker deretter støpslet ut

av stikkontakten. // Ikke ta på støpslet eller ledningen med våte hender. // Koble produktet fra strømmen før rengjøring, vedlikehold og når det ikke er i bruk. // Ikke bruk vann som er mikrobiologisk utrygt eller av ukjent kvalitet. // Ikke rengjør isbitmaskinen med brennbare væsker. Dampen kan føre til brannfare eller forårsake eksplosjon. // Ikke legg isbitmaskinen på siden eller snu den opp ned. Hvis isbitmaskinen snus opp ned ved et uhell, må du la den stå stabilt i to timer før du slår den på igjen. // Hvis isbitmaskinen tas inn utenfra om vinteren, må du vente et par timer før du bruker den. La maskinen varmes opp til romtemperatur før du bruker den. // Ikke legg brennbare, eksplosive eller korrosive gjenstander inn i isbitmaskinen. // Ikke bruk isbitmaskinen hvis den lekker brannfarlig gass. // For å unngå brann må du aldri lagre eller bruke gass eller andre brennbare stoffer i nærheten av isbitmaskinen. // Trekk støpslet ut av isbitmaskinen før du flytter den for å unngå skade på kjølesystemet. // Ikke prøv å demontere, reparere, endre eller skift ut noen deler av produktet. // Denne maskinen skal ikke brukes av personer (inkludert barn) med nedsatte fysiske, sensoriske eller psykiske evner, eller mangel på erfaring og kunnskap, med mindre de er under tilsyn eller er instruert i bruken av maskinen. // Pass på at barn ikke leker med apparatet. // Dette apparatet kan brukes bruk av barn fra åtte år og oppover og av personer med redusert fysisk, sensorisk eller psykisk kapasitet, eller mangel på erfaring og kunnskap, dersom de er instruert i bruken av apparatet på en trygg måte og forstår farene ved bruken. // Barn skal ikke leke med apparatet. // Rengjøring og brukervedlikehold skal ikke utføres av barn uten tilsyn. // Nøye tilsyn er nødvendig hvis apparatet brukes av barn eller i nærheten av barn. // Ikke la apparatet stå på uten tilsyn. // Ikke bruk apparatet utendørs. // Ikke bruk apparatet til andre formål enn det er beregnet for. // Avhend isbitmaskinen i samsvar med lokale lover og forskrifter, og husk at det gjelder spesiell regler ettersom maskinen inneholder brennbar blåsegass og kjølemedium. //

## **! Advarsler:**

Må bare fylles med drikkevann. // Sørg for at ventilasjonsåpningene på apparatet eller i kjøkkeninnredningen der apparatet er bygd inn, ikke blokkeres. // Ikke bruk mekanisk utstyr eller annet for å sette fart i avriming, unntatt utstyr som er anbefalt av produsenten. // Ikke ødelegg kjølesystemet. // Ikke bruk elektrisk utstyr inni islagringsrommene, unntatt utstyr

Dette utstyret er merket i henhold til europeisk direktiv 2012/19/EF om elektrisk og elektronisk avfall - WEEE. Direktivet gjelder i hele EU og spesifiserer kravene for innlevering og håndtering av avfall fra elektrisk og elektronisk utstyr.

som er anbefalt av produsenten. // Ikke oppbevar eksplosive stoffer som aerosolbokser med brennbar drivgass i dette apparatet. //

**⚠ Advarsel:** Fare for brann / brennbare materialer. // Når du stiller opp apparatet, må du sørge for at strømledningen ikke blokkeres eller skades. // Det må ikke være grenkontakter, skjøteledninger med grenkontakter eller bærbare strømforsyninger bak apparatet. // Dette apparatet er beregnet på bruk i private. // Ta vare på denne bruksanvisningen.

### FEILSØKING

Problem	Mulige årsaker	Løsning
Indikatoren "TILSETT VANN" lyser	<ol style="list-style-type: none"> <li>1. For lite eller ikke noe vann</li> <li>2. Vannfilteret nederst i vannbeholderen er tett.</li> <li>3. Pumpefeil.</li> </ol>	<ol style="list-style-type: none"> <li>1. Avslutt islagingen, fyll på nytt vann og trykk på "AV/PÅ"-knappen for å starte islagingsssyklusen på nytt.</li> <li>2. Rengjør apparatet.</li> <li>3. Send apparatet inn til autorisert serviceavdeling for reparasjon.</li> </ol>
Indikatoren "FULL" lyser	<ol style="list-style-type: none"> <li>1. Iskurven er full, og det infrarøde lyset er blokkert av isen.</li> <li>2. Det infrarøde lyset (sender og mottaker) fungerer ikke.</li> </ol>	<ol style="list-style-type: none"> <li>1. Fjern isbitene fra iskurven.</li> <li>2a Tørk av eventuelt smuss fra det infrarøde lyset (sender og mottaker), og start isbitmaskinen på nytt.</li> <li>2b Ring til kundeservice, hvis det infrarøde lyset (sender og mottaker) fremdeles ikke virker etter at du har tørket bort smuss og startet isbitmaskinen på nytt.</li> </ol>
Isbitene klumper seg sammen.	Islagingen går for sent.	Avslutt islagingen, og start islagingsssyklusen på nytt når isen har smeltet.
	Vannet i vannbeholderen er for kaldt.	Fyll vannbeholderen med vann med en temperatur mellom 8 °C og 25 °C.
Islagingsssyklusen virker normal, men det produseres ikke isbiter.	Romtemperaturen eller vanntemperaturen er for høy.	Start islagingsssyklusen ved en romtemperatur under 32 °C, og fyll vannbeholderen med litt kaldt vann.
	Kjølesystemet lekker.	Kontakt kundeservice.
	Kjølesystemet er blokkert.	Kontakt kundeservice.
Islagingsssyklusen virker normal, men det produseres ikke isbiter.  Dårlig isbitlagingsresultat	<ol style="list-style-type: none"> <li>1. Dårlig varmespredning.</li> <li>2. Vanntemperaturen er for høy.</li> <li>3. Omgivelsestemperaturen er for høy.</li> </ol>	<ol style="list-style-type: none"> <li>1. La det være en klaring på 15 cm på alle sidene av isbitmaskinen for tilstrekkelig ventilasjon.</li> <li>2. Fyll vannbeholderen med vann med en temperatur mellom 8 °C og 25 °C.</li> <li>3. Bruk isbitmaskinen ved en romtemperatur mellom 10 °C og 32 °C</li> </ol>

## MILJØ

Etter endt levetid skal apparatet ikke kastes i det vanlige husholdningsavfallet. Lever det inn på en godkjent miljøstasjon. På den måten bidrar du til å ta vare på miljøet.

## GARANTI OG REPARASJON:

Hvis du ønsker mer informasjon eller ved problemer, kan du besøke Gorenjes nettsted på [www.gorenje.com](http://www.gorenje.com) eller kontakte Gorenjes kundeservice i landet ditt (telefonnummeret står på det internasjonale garantikortet). Hvis Gorenje ikke har noe kundesenter i ditt land, henvender du deg til forhandleren eller Gorenjes avdeling for små husholdningsapparater og kroppspleieapparater.

## MERK

**Bare til privat bruk!**

## GORENJE ØNSKER DEG LYKKE TIL MED DET NYE APPARATET

Vi forbeholder oss retten til å foreta endringer.

**gorenje**  
*Life Simplified*



SI - 3 -	HR / BIH - 7 -	SRB / BIH / MNE - 11 -	MK - 15 -	GB - 19 -	DE / AT - 23 -	RO - 27 -	SK - 31 -	HU - 35 -	PL - 39 -
CZ - 43 -	BG - 47 -	UA - 51 -	RU - 55 -	FR - 59 -	FI - 63 -	DK - 67 -	NO - 71 -	SE - 75 -	

1. Ismaskin

2. Iskorg

3. Isskopa

## Viktiga säkerhetsanvisningar

**För att reducera risken för brand, explosion, elektrisk stöt eller skador vid användning av din ismaskin, följ nedanstående säkerhetsanvisningar:**

Se innan användning till att spänningen i ditt hem motsvarar den spänning som anges på apparatens typskylt. // Ta inte bort några säkerhets-, varnings- eller produktetiketter från din ismaskinen. // Anslut ismaskinen till ett jordat uttag. Ingen annan apparat ska anslutas till samma uttag. Se till att kontakten sitter korrekt i uttaget. // Denna utrustning måste jordas. Den har en sladd med jordad kontakt. Kontakten måste anslutas till ett korrekt installerat och jordat vägguttag. // Undvik att använda förlängningssladd, eftersom den kan överhettas och utgöra en brandrisk. Om en förlängningssladd är helt nödvändigt, använd endast förlängningssladd med jordat uttag. // Märkströmmen på förlängningssladden måste vara densamma eller större än apparatens märkström. // Förlängningssladden och apparatens sladd ska placeras så att de inte hänger ner från köksbänken eller bordet, så att barn kan dra i dem. // Använd inte någon apparat med skadad sladd eller kontakt, eller efter det att apparaten fungerar bristfälligt eller har skadats på annat sätt. Lämna in hela apparaten på närmaste auktoriserade serviceverkstad för undersökning, reparation eller justering. // Om sladden är skadad måste den bytas ut av tillverkaren, dess servicerepresentant eller motsvarande behörig person för att undvika fara. // För apparater där brandfarliga isoleringsgaser används eller har använts inkluderar instruktionerna information gällande återvinning av apparaten. // Låt inte sladden hänga över kanten av ett bord eller köksbänken. // Placera inte apparaten på eller nära en varm gaslåga eller i en varm ugn. // Placera sladden på ett sådant sätt att den inte kran dras i av barn, eller utgöra en snubbelrisk. // Placera sladden så att den inte kommer i kontakt med några heta ytor. // Användning av tillbehör som inte rekommenderas eller säljs av apparatens tillverkare, kan leda till brand, elstöt eller personskada. // För att undvika frostsador, rör inte förångaren medan ismaskinen används. // Sänk inte ner någon del av apparaten i vatten. // För att koppa ifrån apparaten, dra ut kontakten från vägguttaget. //

Dra inte ut eller anslut kontakten med våta händer. // Dra ut kontakten innan rengöring, underhåll och när den inte används. // Använd inte vatten som inte är mikrobiologiskt säkert, eller vars kvalitet du inte känner till. // Rengör inte ismaskinen med brandfarliga rengöringsmedel. Ångorna kan utgöra en brandrisk eller orsaka en explosion. // Vänd inte ismaskinen på sidan eller upp och ner. Om ismaskinen råkar vändas upp och ner, låt den stå stilla i 2 timmar innan du slår på den igen. // Om ismaskinen tas in inomhus vintertid efter att ha stått utomhus, vänta några timmar med att använda den. Låt apparaten värmas upp till rumstemperatur innan du använder den. // Lägg aldrig brandfarliga, explosiva eller korrosiva föremål i ismaskinen. // Använd aldrig ismaskinen när risk för läckage eller antändlig gas föreligger. // För att undvika brandrisk, förvara eller använd aldrig gas eller andra brandfarliga ämnen i närheten av ismaskinen. // Koppla ifrån ismaskinen innan du flyttar den för att undvika skador på kylsystemet. // Försök inte att demontera, reparera, modifiera eller byta ut någon del av produkten. // Apparaten får inte användas av barn eller personer med nedsatt fysisk, sensorisk eller mental förmåga eller som saknar erfarenhet och kunskap, såvida de inte övervakas eller har fått särskilda anvisningar. // Barn bör övervakas för att garantera att de inte leker med apparaten. // Denna apparat kan användas av barn från 8 år samt personer med nedsatt fysisk, sensorisk eller mental förmåga, eller med bristfällig erfarenhet och kunskap, under förutsättning att de har instruerats om hur man använder apparaten på ett säkert sätt och är införstådda med de risker som är förknippade därmed. // Barn ska inte leka med apparaten. // Barn får inte utföra rengöring och underhåll utan tillsyn. // Noga övervakning är nödvändig när apparaten används nära barn. // Låt inte apparaten vara igång utan tillsyn. // Använd ej apparaten utomhus. // Använd inte apparaten för några andra ändamål än den är avsedd för. // Lämna in ismaskinen till återvinning enligt lokala föreskrifter, eftersom det finns brandfarlig gas och köldmedium inuti den. //

## **! Varningar:**

Fyll endast på med dricksvatten. // Håll ventilationsöppningar i apparatens hölje eller den inbyggda strukturen fria från hinder. // Använd inte mekaniska anordningar eller andra medel för att påskynda avfrostningsprocessen, förutom de som rekommenderas av tillverkaren. // Skada inte kylkretsen. // Använd inte elektrisk utrustning inuti apparatens isförvaringsfack

Denna apparat är märkt enligt EU-direktiv 2012/19/EG om avfall som utgörs av eller innehåller elektriska eller elektroniska produkter (WEEE). Direktivet anger kraven för återlämning och återvinning av uttjänt elektrisk och elektronisk utrustning i hela EU.



om den inte är av den typ som rekommenderas av tillverkaren. // Förvara inte explosiva ämnen som sprayflaskor medbrandfarlig drivgas i denna apparat. //

**⚠ Varning:** Risk för brand/brandfarliga material. // Se till att sladden inte fastnar eller skadas när du placerar apparaten. // Det får inte finnas flera bärbara uttag, förlängningssladdar med flera uttag, eller annan bärbar elektrisk utrustning bakom apparaten. // Denna apparat är avsedd att användas i hemmet. // Spara denna bruksanvisning.

### FELSÖKNING

Indikatorn "TILLSÄTT VATTEN" tänds	<ol style="list-style-type: none"> <li>1. Låg vattennivå eller inget vatten</li> <li>2. Vattenfiltret nederst i vattentanken är blockerat.</li> <li>3. Felfunktion hos pumpen.</li> </ol>	<ol style="list-style-type: none"> <li>1. Avbryt istillverkningen, fyll på med vatten och tryck sedan på strömbrytaren för att starta om istillverkningen.</li> <li>2. Rengör apparaten.</li> <li>3. Skicka apparaten till service för reparation.</li> </ol>
Indikatorn "IS FULLT" tänds	<ol style="list-style-type: none"> <li>1. Iskorgen är full och den infraröda lampan blockeras av is.</li> <li>2. Mottagare och sändare av infrarött ljus fungerar inte.</li> </ol>	<ol style="list-style-type: none"> <li>1. Ta bort isbitarna från iskorgen.</li> <li>2a. Torka av främmande partiklar från mottagaren och sändaren av infrarött ljus och starta om ismaskinen.</li> <li>2b. Ring kundtjänst om mottagaren och sändaren av infrarött ljus fortfarande inte fungerar efter att du har torkat av främmande föremål och startat om ismaskinen.</li> </ol>
Isbitarna sitter ihop.	Det tar för lång tid att göra isbitar.	Avbryt istillverkningen och starta om programmet efter att isen har smält.
	Vatten i vattentanken har för låg temperatur.	Fyll på vattentanken med vatten som har en temperatur på mellan 8 °C och 25 °C.
Isprogrammet går som normalt, men ingen is tillverkas.	Omgivningstemperaturen eller vattentemperaturen är för hög.	Starta isprogrammet vid en omgivningstemperatur på under 32 °C och fyll på vattentanken med kallt vatten.
	Kylsystemet läcker.	Kontakta kundtjänst.
	Kylsystemet är blockerat.	Kontakta kundtjänst.
Dåligt resultat vid tillverkning av isbitar	<ol style="list-style-type: none"> <li>1. Otillräcklig värmeavdunstning.</li> <li>2. Vattentemperaturen är för hög.</li> <li>3. Omgivningstemperaturen är för hög.</li> </ol>	<ol style="list-style-type: none"> <li>1. Det ska finnas ett avstånd på 15 cm runt hela ismaskinen för tillräcklig ventilation.</li> <li>2. Fyll på vattentanken med vatten som har en temperatur på mellan 8 °C och 25 °C.</li> <li>3. Ismaskinen ska användas vid en omgivningstemperatur mellan 10 °C och 32 °C.</li> </ol>

## MILJÖ

Kassera inte apparaten med vanligt hushållsavfall efter utgången av dess livslängd. Ta med den till en återvinningscentral. Genom att göra detta hjälper du till att bevara miljön.

## GARANTI OCH REPARATION:

För mer information eller om problem uppstår, se Gorenjes webbsida på [www.gorenje.com](http://www.gorenje.com) eller kontakta Gorenjes kundtjänst i ditt land (telefonnummer finns på det internationella garantikortet). Om inget sådant center finns i ditt land, kontakta närmaste Gorenje-återförsäljare eller Gorenjes avdelning för hushållsapparater.

## OBS

**Endast för privat bruk!**

## GORENJE ÖNSKAR DIG MYCKET NÖJE NÄR DU ANVÄNDER DIN PRODUKT.

Vi förbehåller oss rätten till ändringar.

**gorenje**  
*Life Simplified*



**gorenje**  
*Life Simplified*



**ICE MAKER**

---

IMD 1200W