

# **gorenje**

**Aparat za izdelavo sladoleda**

**Aparat za izradu sladoleda**

**Aparat za izradu sladoleda**

**Апарат за сладолед**

**Ice cream maker**

**Fagylalkészítő**

**Maszynka do lodów**

**Aparat de înghețată**

**Zmrzlinovač**

**Zmrzlinovač**

**Морозивница**

**Мороженица**

**Машина за сладолед**

**Eismaschine**

**Machine à crème glacée**

**Pajisje për prodhimin e akulloreve**

**ICM10W**



<b>Navodila za uporabo</b>	<b>SI</b>
<b>Uputstva za upotrebu</b>	<b>HR</b>
<b>Упутства за употребу</b>	<b>SRB MNE</b>
<b>Упатствата за употреба</b>	<b>MK</b>
<b>Instruction manual</b>	<b>EN</b>
<b>Használati útmutató</b>	<b>HU</b>
<b>Instrukcja obsługi</b>	<b>PL</b>
<b>Manual de utilizare</b>	<b>RO</b>
<b>Návod na použitie</b>	<b>SK</b>
<b>Návod k použití</b>	<b>CZ</b>
<b>Інструкція з експлуатації</b>	<b>UA</b>
<b>Руководство по эксплуатации</b>	<b>RU</b>
<b>Ръководство за употреба</b>	<b>BG</b>
<b>Gebrauchsanweisung</b>	<b>D</b>
<b>Notice d'utilisation</b>	<b>FR</b>
<b>Manual udhëzimi</b>	<b>SQ</b>

<b>SLO</b>	<b>Navodila za uporabo.....</b>	<b>2</b>
<b>HR</b>	<b>Upute za uporabu.....</b>	<b>12</b>
<b>SR</b>	<b>Uputstva za upotrebu.....</b>	<b>23</b>
<b>MK</b>	<b>Упатство за употреба.....</b>	<b>34</b>
<b>GB</b>	<b>Instruction manual.....</b>	<b>45</b>
<b>HU</b>	<b>Használati útmutató.....</b>	<b>56</b>
<b>PL</b>	<b>Instrukcja obsługi.....</b>	<b>66</b>
<b>RO</b>	<b>Manual de instrucțiuni.....</b>	<b>77</b>
<b>SK</b>	<b>Návod na použitie.....</b>	<b>88</b>
<b>CZ</b>	<b>Návod k použití.....</b>	<b>98</b>
<b>UK</b>	<b>Посібник з експлуатації.....</b>	<b>108</b>
<b>RU</b>	<b>Инструкция по эксплуатации.....</b>	<b>119</b>
<b>BG</b>	<b>Ръководство за употреба.....</b>	<b>130</b>
<b>D</b>	<b>Bedienungsanleitung.....</b>	<b>141</b>
<b>FR</b>	<b>Mode d'emploi.....</b>	<b>152</b>
<b>SQ</b>	<b>Manual udhëzimi.....</b>	<b>163</b>

## Pomembna varnostna navodila

Ko uporabljate električne aparate, vedno upoštevajte osnovne previdnostne ukrepe, da zmanjšate tveganje požara, električnega udara in telesnih poškodb. Prosimo, upoštevajte zlasti naslednje:

1. Prosimo, da pred uporabo pozorno preberete ta uporabniški priročnik.
2. Odstranite vso embalažo in pozorno preglejte svoj aparat za izdelavo sladoleda, da se prepričate, da je v dobrem stanju ter da aparat, priključna vrstica in vtikač niso poškodovani.
3. Ko aparat za izdelavo sladoleda postavite na svoje mesto, prosimo, počakajte 2 uri, preden ga prvič uporabite. Prav tako naj bo pred prvo uporabo aparata vsaj dve uri odprt prozorni pokrov.
4. V tem aparatu ne uporabljajte vode iz pipe oz. vodovoda; priporočamo uporabo izvirske vode.
5. Nikoli ne polijte vtikača in prezračevalnih rež z vodo in ju ne namakajte v vodo ali drugo tekočino. Ne potaplajte aparata v vodo ali katero koli drugo tekočino, saj lahko sicer pride do električnega udara.
6. Poškodovano priključno vrstico sme zamenjati le proizvajalec ali njegov pooblaščen servis oz. druga strokovno usposobljena oseba.
7. Ko aparata ne uporabljate ter pred čiščenjem izvlecite vtikač iz vtičnice.
8. Ne obračajte izdelka na glavo in ne nagibajte ga za več kot za 45°.
9. Da bi preprečili električni udar, ne polivajte vode po priključni vrstici, vtikaču in prezračevalnih režah in ne potaplajte aparata v vodo ali drugo tekočino.
10. Po uporabi ali pred čiščenjem izklopite aparat iz električnega omrežja.
11. Med uporabo aparata naj bo okrog vhodnih in izhodnih prezračevalnih rež vsaj približno 8 centimetrov prostora, saj je sicer lahko ovirano odvajanje odvečne toplote iz aparata.
12. Uporaba pripomočkov, ki jih proizvajalec izrecno ne priporoča, ni dovoljena.
13. Otroci, stari osem let in več, ter osebe z zmanjšanimi fizičnimi, senzoričnimi in umskimi zmožnostmi ali s pomanjkljivim znanjem in izkušnjami lahko uporabljajo ta aparat pod ustreznim nadzorom ali če so prejeli ustrezna navodila glede varne uporabe aparata ter če razumejo nevarnosti, ki so povezane z njegovo uporabo. Otroci naj se ne igrajo z aparatom. Otroci naj ne čistijo aparata in naj ne opravljajo vzdrževalnih opravil na njem brez ustreznega nadzora.
14. Ne uporabljajte aparata v bližini ognja, grelne plošče ali kuhališča oz. štedilnika.
15. Ne vklaplajte aparata prepogosto (med zaporednima vklopoma naj mine vsaj 5 minut), saj lahko sicer poškodujete kompresor.
16. Da bi preprečili požar in kratek stik, ne vstavljajte kovinskih ali drugih prevodnih predmetov v aparat.
17. Ko jemljete sladoled iz aparata, ne trkajte ob površino ali rob posode, saj jo lahko tako poškodujete.

18. Ne zaženite delovanja aparata, če posoda za sladoled ali mešalna lopatica nista pravilno nameščeni.
19. Začetna temperatura zmesi za pripravo sladoleda naj bo  $20 \pm 3$  °C. Ne ohlajajte pripravljene zmesi za sladoled v hladilniku ali zamrzovalniku, preden jo predenete v aparat za izdelavo sladoleda, saj se bo v tem primeru sladoled predčasno strdil in delovanje motorja bo blokirano. Zaradi pretrdega sladoleda se bo predčasno aktivirala zaščita motorja.
20. Ko aparat začne zamrzovanje, med njegovim delovanjem ne odstranjajte motorja ali prozornega pokrova.
21. Tega izdelka ni mogoče uporabiti na prostem.
22. Za čiščenje izdelka ne uporabljajte kemičnih tekočin čistil ali grobih pripomočkov. Posoda za sladoled ni namenjena pomivanju v pomivalnem stroju. Ne pomivajte izparilnika neposredno pod vodo.
23. Po uporabi aparata ga, prosimo, pravočasno izklopite iz električnega omrežja.
24. Utripanje rdeče signalne lučke pomeni, da je aparat v stanju pripravljenosti. Ko sveti zelena lučka, aparat deluje; ko utripa zelena lučka, je aparat v načinu za hlajenje ("izolacijskem načinu").
25. Če vklopite aparat, ne da bi v posodo dodali sestavine za sladoled, boste slišali rahlo praskanje mešalne lopatice ob posodo; to je običajno.
26. Pri zgornjem delu prozornega pokrova sta dve okrogli bakreni ploščici, ki sta povezani z motorjem. Ko uporabljate aparat, prosimo, pobrišite morebitne kapljice vode s prozornega pokrova in bakrenih ploščic. Če zaradi vode med delovanjem aparata pride do stika med bakrenima ploščicama, bo prišlo do napake pri napajanju motorja. V tem primeru izklopite aparata iz električnega omrežja, obrišite vodo (kapljice) in ponovno zaženite aparat.
27. Shranite uporabniški priročnik.
28. Opozorilo: V tem aparatu ne hranite eksplozivnih snovi, kot so pločevinke aerosola z vnetljivim potisnim plinom.
29. Aparat je namenjen uporabi v gospodinjstvu in podobnih okoljih, kot so:
  - priročne kuhinje za osebe v trgovinah, pisarnah in drugih delovnih okoljih,
  - družinske kmetije in nastanitvene enote za goste v hotelih, motelih in drugih nastanitvenih objektih,
  - objekti, ki nudijo nočitve z zajtrkom,
  - katering in podobna okolja, ki niso maloprodajni obrati.
30. Pri postavljanju aparata se prepričajte, da napajalni kabel ni ujet ali poškodovan.
31. Za aparatom naj ne bo električnih razdelilnikov ali prenosnih napajalnih naprav (akumulatorjev ali generatorjev).
32. Hladilno sredstvo ter plin za izolacijo sta vnetljiva. Odsluženi aparat odložite le v pooblaščenem centru za odlaganje odpadkov. Ne izpostavljajte aparata ognju. R600a.



Ta simbol označuje, da so hladilno sredstvo R600a ter nekovinski materiali aparata vnetljivi. To je opozorilni simbol. Opozorilo: Nevarnost požara/vnetljivi materiali.

**OPOZORILO:** Pri postavljanju aparata se prepričajte, da napajalni kabel ni ujet ali poškodovan.

**OPOZORILO:** Za aparatom naj ne bo električnih razdelilnikov ali prenosnih napajalnih naprav (akumulatorjev ali generatorjev).

Nadzorujte otroke, ko so v bližini aparata, in jim preprečite, da bi se igrali z njim.

Da bi se izognili kontaminaciji živil, upoštevajte naslednja navodila:

- Redno čistite površine, ki pridejo v stik z živilom in dostopni odtočni sistem.
- Če pustite hladilno-zamrzovalni aparat prazen dalj časa, ga izklopite, odtalite, očistite, posušite ter pustite vrata odprta, da preprečite nastanek plesni v aparatu.

Za informacije o uporabi aparata, prosimo, glejte nadaljevanje tega priročnika.

**Aparat je označen v skladu z Evropsko direktivo 2012/19/ES o Odpadni električni in elektronski opremi.**

**Ta direktiva določa okvir vračila in recikliranja odpadne električne in elektronske opreme, ki velja za vso Evropo.**

## FUNKCIJE IN UPRAVLJANJE

Spoznajte svoj aparat

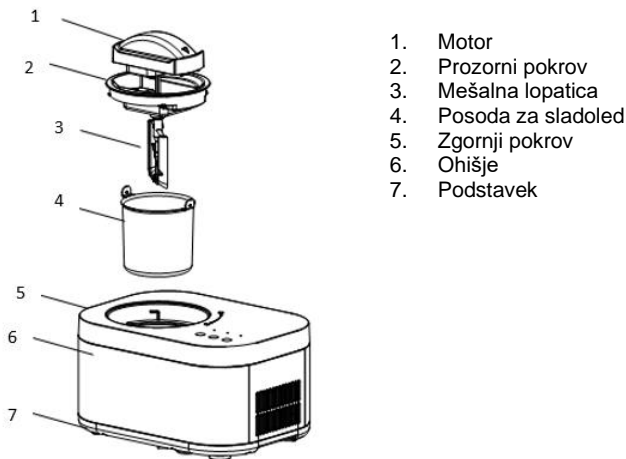

# UPRAVLJALNA PLOŠČA

(Potisk upravljalne plošče se lahko spremeni brez predhodnega obvestila.)

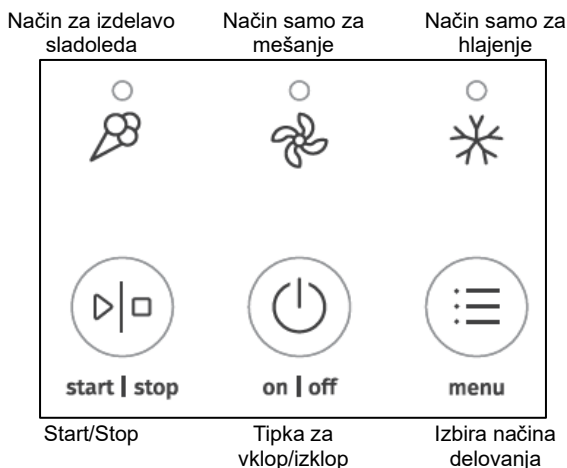

## Delovanje

1. Priključite aparat na električno omrežje. Vtičač vstavite v primerno vtičnico. Oblika vtičnice in napetost omrežja morata biti enaka, kot je navedeno.
2. Funkcije upravljanja na dotik

### ① TIPKA ZA VKLOP/IZKLOP

Vklopite aparat na električno omrežje. Dotaknite se tipke za **VKLOP/IZKLOP** in jo držite 1 sekundo, da se aparat vklopi. Signalna lučka načina delovanja utripa rdeče. Nato se ponovno dotaknite tipke za **VKLOP/IZKLOP** in jo držite 1 sekundo, da izklopite aparat.

### ② TIPKA START/STOP (ZA ZAČETEK/PREKINITEV DELOVANJA)

Ko se aparat zaganja, signalna lučka utripa rdeče. Če se dotaknete tipke **START/STOP**, se barva signalne lučke spremeni v zeleno. Če se ponovno dotaknete tega gumba, aparat preneha delovati in signalna lučka utripa rdeče. Če se dotaknete te tipke, ko je aparat v običajnem načinu za izdelavo sladoleda in še ni v načinu za hlajenje (izolacijskem načinu), začne signalna lučka utripati rdeče, motor za mešanje preneha delovati, funkcija hlajenja pa bo prenehala delovati po eni minuti. Če se v roku ene minute dotaknete te tipke, se aparat vrne v način za delovanje/pripravo sladoleda.

### ③ TIPKA ZA IZBIRO NAČINA DELOVANJA

Ko signalna lučka aparata utripa rdeče, lahko z dotikom na to tipko izberete enega od treh načinov delovanja. Ko signalna lučka sveti zeleno, ni mogoče izbrati drugih načinov delovanja.

## OPIS NAČINOV DELOVANJA

### ① Način samo za mešanje:

Ko izberete način samo za mešanje, začne delovati motor za mešanje. Aktivirana je funkcija mešanja. Privzeti čas delovanja je 30 minut. Ko poteče nastavljeni čas oz. je dosežena nastavljena trdota sladoleda, aparat 10-krat zapiska in vam tako sporoči, da je mešanje zaključeno. Po končanem delovanju se aparat preklopi v stanje pripravljenosti, signalna lučka pa utripa rdeče. Prosimo, izberite drug način delovanja ali izklop aparata.

### ② Način samo za hlajenje

Kompresor in hladilni ventilator se zažene in aktivirana je funkcija hlajenja. Privzeti čas delovanja je 10 minut. Po končanem delovanju aparat 10-krat zapiska in vam tako sporoči, da je hlajenje končano. Po končanem delovanju se aparat preklopi v stanje pripravljenosti, signalna lučka pa utripa rdeče. Prosimo, izberite drug način delovanja ali izklop aparata.

### ③ Način za izdelavo sladoleda

Kompresor, motor za mešanje ter hladilni ventilator začnejo delovati. Ko je sladoleed pripravljen, aparat 10-krat zapiska. Po tem lahko zaužijete pripravljeni sladoleed. Če se ne dotaknete nobene tipke, se aparat samodejno preklopi v funkcijo hlajenja (izolacijski način). Signalna lučka za način delovanja utripa zeleno. Ko se funkcija hlajenja (izolacijski način) izteče, bo aparat 10-krat kratko zapiskal. Aparat se preklopi v stanje pripravljenosti, signalna lučka pa utripa rdeče. Prosimo, izberite drug način delovanja ali izklop aparata.

## OPIS SIGNALNE LUČKE

Ko je aparat v stanju pripravljenosti, signalna lučka utripa rdeče. Med delovanjem aparata signalna lučka sveti zeleno. Ko je aparat v načinu za hlajenje (izolacijskem načinu), signalna lučka utripa zeleno.

## FUNKCIJA HLAJENJA

Hlajenje pripravljenega sladoleda oz. "izolacijski način": Če med izdelavo sladoleda ne morete ves čas nadzirati aparata oz. če ga ne morete takoj, ko je pripravljen, zaužiti ali shraniti, ima aparat dodatno funkcijo, s katero prepreči, da bi se sveže pripravljene sladolede staili. Ko je priprava sladoleda končana, uporabnik pa ne stori ničesar in ne pritisne nobene tipke na aparatu, se kompresor samodejno izklopi za 10 minut, nato pa spet vklopi za 6 minut in tako ohranja svež okus in teksturo sladoleda. Aparat tako ohlaja sladoleed eno uro. V tem času signalna lučka načina delovanja utripa rdeče. Ko je priprava sladoleda končana, aparata desetkrat zapiska, signalna lučka utripa rdeče, aparat pa se preklopi v stanje pripravljenosti.

## SAMODEJNA ZAŠČITA MOTORJA

Motor ima zaščito pred previsokim tokom oz. preobremenitvijo. Na primer, ko trdota sladoleda doseže določeno raven, se motor samodejno zaustavi.

Če v načinu za izdelavo sladoleda ali v načinu za mešanje komponente motorja niso pravilno nameščene, bo aparat vsakih 30 sekund desetkrat zapiskal; takšen polminutni opozorilni interval se bo ponovil skupaj desetkrat. Če po tem sklop oz. komponente motorja še vedno ne bodo na svojem mestu, se bo aparat preklopil v stanje pripravljenosti.

## SAMODEJNA ZAŠČITA KOMPRESORJA

Če se kompresor zaustavi, medtem ko je aparat v načinu za izdelavo sladoleda ali v načinu za hlajenje, nato pa uporabnik ponovno vklopi način za izdelavo sladoleda ali način za hlajenje, se kompresor morda ne bo vklopil takoj, saj mora za zaščito kompresorja pred ponovnim vklopom poteči vsaj 3 minute. Ko priklopite aparat na električno omrežje, se aparat privzeto ponastavi. V tem primeru ni časovnega zamika pri izbiri načina za izdelavo sladoleda ali načina za hlajenje.

## NADZOR NAD PROSTORNINO SESTAVIN

Da bi preprečili prelivanje in potrato, poskrbite, da sestavine ne presejajo 60 % prostornine odstranljive posode. Sladoleed se namreč med izdelavo širi.

## Izdelava sladoleda

OPOMBA: Prosimo, da pred uporabo aparata temeljito očistite vse dele, ki bodo v stiku s sladoledom, vključno s hladilno posodo, posodo za sladoled, mešalno lopatico, prozornim pokrovom itd. Pred čiščenjem izvlecite vtičač iz vtičnice oz. izklopite aparat iz električnega omrežja. Med pripravo sladoleda naj aparat stoji na vodoravni podlagi. Tako zagotovite pravilno delovanje kompresorja. Sladoled pripravite po naslednjem postopku:

### 1. korak

Vlijte pripravljeno zmes za sladoled v odstranljivo posodo in jo temeljito premešajte.

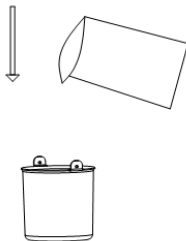

### 2. korak

Nato vstavite posodo v aparat za izdelavo sladoleda. Oba roba posode za sladoled morata biti poravnana z utorom v zgornjem pokrovu.

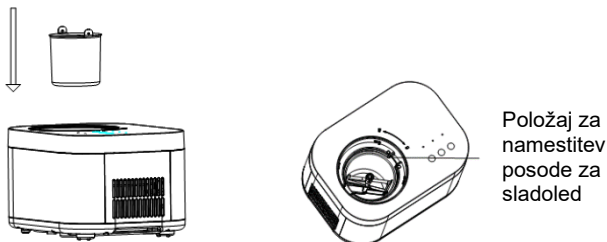

### 3. korak

Sestavite prozorni pokrov ter sklop (komponente) motorja.

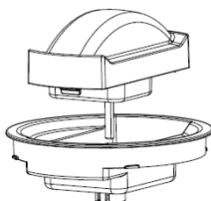



#### 4. korak

Namestite mešalno lopatico na prozorni pokrov in sklop (komponente) motorja.

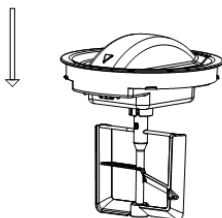

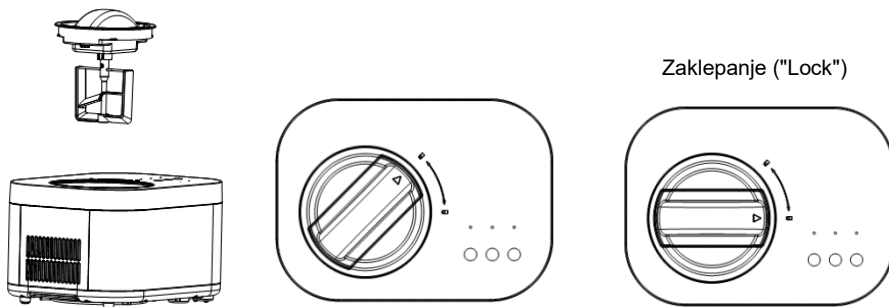

#### 5. korak

Komponente, ki ste jih sestavili v 4. koraku, vstavite v aparat za izdelavo sladoleda. Pri tem poskrbite, da bosta sredina izbokline na posodi za sladoled in sklop (komponente) motorja za mešalno lopatico poravnana v isti ravni črti. Zaklenite komponente tako, da jih obrnete v smeri urnega kazalca, in poskrbite, da bo trikotna oznaka na sklopu motorja obrnjena v položaj za zaklepanje ("LOCK").



#### 6. korak

Priklopite aparat na električno omrežje, nato pa se dotaknite tipke za VKLOP/IZKLOP  in jo držite 1 sekundo. Aparat se vklopi in signalna lučka utripa rdeče. Dotaknite se tipke START/STOP  . Signalna lučka zasveti zeleno in aparat začne izdelovati sladoled.

#### 7. korak

Ko je sladoled pripravljen, se dotaknite tipke za VKLOP/IZKLOP  in jo držite 1 sekundo, da izklopite aparat.

## 8. korak

Obrnite prozorni pokrov ter sklop (komponente) motorja v nasprotni smeri urnega kazalca. Med vrtenjem lahko zaslišite zvok trenja, ki je običajen. Ko je trikotna oznaka poravnana z oznako za odklenjeni položaj, izvlecite komponente iz posode, nato pa vzemite tudi posodo iz aparata.

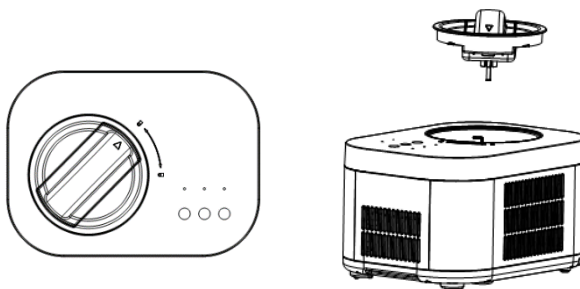

## Recepti za sladoled

### VANILJEV SLADOLED

160 g	polnomastnega mleka
76 g	belega kristalnega sladkorja
120 g	sladke smetane, temeljito ohlajene
0,5–1,5 čajne žličke	čistega vaniljevega ekstrakta, po okusu

V srednje veliki posodi z ročnim mešalnikom ali metlico stepite mleko in kristalni sladkor, dokler se sladkor ne stopi – približno minuto do dve na nizki hitrosti stepanja. Vmešajte sladko smetano in vaniljev ekstrakt po okusu.

### OSNOVNI ČOKOLADNI SLADOLED

160 g	polnomastnega mleka
76 g	belega kristalnega sladkorja
160 g	temne grenke ali polgrenke čokolade (izberite svojo najljubšo), nalomljeno na koščke, velike približno 1,2 cm 160 g sladke smetane, temeljito ohlajene
160 g	sladke smetane, temeljito ohlajene
0,6 čajne žličke	čistega vaniljevega ekstrakta

Polnomastno mleko segrevajte, dokler ne ob robu ne začnejo tvoriti mehurčki (to lahko storite na kuhališču ali v mikrovalovni pečici). V mešalniku ali sekljalniku s kovinskim rezilom z zaporednimi kratkotrajnimi vklopi (pulznim delovanjem) sekljajte čokolado in sladkor, dokler ni čokolada zelo fino sesekljana. Dodajte vroče mleko in znova mešajte oz. sekljajte, da bo zmes gladka in temeljito premešana. Predenite v srednje veliko posodo in počakajte, da se čokoladna zmes popolnoma ohladi. Vmešajte sladko smetano in vaniljev ekstrakt po okusu. Priporočamo, da zmes najprej približno 15 minut ohlajate v hladilniku, nato pa se lotite izdelave sladoleda.

## SLADOLED IZ SVEŽIH JAGOD

167 g	svežih zrelih jagod, očiščenih in narezanih na rezine
35 g	sveže stisnjene limoninega soka
76 g	belega kristalnega sladkorja
160 g	polnomastnega mleka
160 g	sladka smetana
0,6 čajne žličke	čistega vaniljevega ekstrakta

V majhno posodo denite jagode, limonin sok in 76 g kristalnega sladkorja. Nežno premešajte in pustite, da se jagode 2 uri namakajo v sokovih.

V srednje veliki posodi z ročnim mešalnikom ali metlico stepite mleko in kristalni sladkor, dokler se sladkor ne stopi.

Vmešajte sladko smetano, sokove iz jagod ter vaniljev ekstrakt.

## SVEŽI LIMONIN SORBET

235 g	belega kristalnega sladkorja
280 g	čiste vode
80 g	sveže stisnjene limoninega soka
0,5	jedilne žlice drobno nasekljane limonine lupinice

V srednje veliki kozici na srednje velikem ognju segrejte kristalni sladkor in vodo do vrelišča. Nato znižajte temperaturo in brez mešanja pustite zmes rahlo vreti, dokler se sladkor ne stopi, približno 3–5 minut. Pustite, da se zmes popolnoma ohladi. Tej zmesi pravimo sladkorni sirup, ki ga lahko pripravite vnaprej v večjih količinah in ga imate pri roki za pripravo svežega limoninega sorbeta. Hranite v hladilniku.

Ko se sirup zmes ohladi, dodajte limonin sok in lupinico ter temeljito premešajte.

## ČOKOLADNI ZMRZNJENI JOGURT

160 g	polnomastnega mleka
180 g	grenke ali polgrenke čokolade, nasekljane
268 g	vaniljevega jogurta z nizko vsebnostjo maščobe
33 g	belega kristalnega sladkorja

V mešalniku ali sekljalniku s kovinskim rezilom sekljajte oz. mešajte mleko in čokolado, da dobite gladko in temeljito premešano zmes – približno 15 sekund. Počakajte, da se zmes popolnoma ohladi.

## Čiščenje in vzdrževanje

Pozor: Pred čiščenjem izvlecite vtičnik iz vtičnice, da preprečite električni udar.

1. Vzemite mešalno lopatico iz aparata in jo očistite z vlažno krpo.
2. Vzemite skledo za sladoled iz aparata in jo očistite z vlažno krpo.
3. Obrišite prozorni pokrov ter pokrov za dolivanje z vlažno krpo.
4. Umazanijo z ohišja aparata ali z drugih mest odstranite z vlažno krpo, vendar nikoli ne polivajte vode po priključni vrvtici, vtičniku ali prezračevalnih režah. Nikoli ne potopite aparata v vodo ali katero koli drugo tekočino.
5. Komponente temeljito obrišite s suho krpo in jih posušite, nato pa jih ponovno namestite v aparat.

## Odpravljanje težav

TEŽAVA	RAZLOG	REŠITEV
Po končani izdelavi sladoleda le s težavo odstranite posodo iz aparata.	Med zamrzovalnim sodom in posodo za sladoled so ostale kapljice vode, ki jih niste obrisali, in so zmrznile.	Počakajte 3 do 8 minut, preden vzamete posodo za sladoled iz aparata.
Mešalna lopatica privzdiguje prozorni pokrov, ki ga ni mogoče zavrteti v njegovo mesto.	Mešalna lopatica ni pravilno nameščena. Upoštevajte poravnavo izbokline na dnu.	Namestite mešalno lopatico in obrnite prozorni pokrov v ustrezen položaj.
Posode za sladoled ni možno vstaviti v aparat.	Zaradi neustrezne uporabe posode za sladoled je ta deformirana.	Kupite novo posodo za sladoled.
Na začetku priprave sladoleda mešalna lopatica močno praska po posodi ali pa se zaskoči.	Zaradi neustrezne uporabe posode za sladoled je ta deformirana.	Kupite novo posodo za sladoled.

## Zaščita okolja

Aparata ob koncu njegove življenjske dobe ne zavržite z običajnimi gospodinjskimi odpadki, temveč ga odpeljite na uradno zbirno mesto za recikliranje. Tako boste prispevali k ohranitvi okolja.

## Garancija in servis

Če potrebujete informacije ali imate težave pri uporabi aparata, pokličite Gorenjev Center za stik s strankami v svoji državi (telefonska številka je navedena na mednarodnem garancijskem listu). Če v vaši državi ni Centra za stik s strankami, pokličite Gorenjev servisni oddelek za aparate za dom.

**Samo za osebno uporabo!**

**GORENJE**  
**VAM ŽELI OBILO UŽITKA PRI UPORABI VAŠEGA APARATA.**

**Pridržujemo si pravico do kakršnih koli sprememb.**

## Važne sigurnosne predostrožnosti

Kod korištenja bilo kojih električnih aparata, uvijek se pridržavajte osnovnih mjera opreza i predostrožnosti, kako biste smanjili rizik požara, električnog udara, i tjelesnih povreda. Molimo vas da vodite računa naročito o sljedećem:

1. Molimo vas da prije početka uporabe pažljivo pročitate ovaj korisnički priručnik.
2. Uklonite svu ambalažu i pažljivo pregledajte svoj aparat za sladoled kako biste bili sigurni da je u dobrom stanju i da uređaj, kabel za napajanje i utikač nisu oštećeni.
3. Nakon što je aparat za sladoled postavljen na svoje mjesto, pričekajte 2 sata prije prve uporabe. Također, držite prozirni poklopac otvoren najmanje dva sata prije prve uporabe uređaja.
4. U ovom aparatu nemojte koristiti vodu iz slavine odnosno vodovoda; preporučamo korištenje izvorske vode.
5. Utikač priključnog kabela i otvore za ventilaciju uređaja nemojte nikada polijevati vodom, niti ih namakati u vodu ili bilo kakvu drugu tekućinu. Aparat nemojte uranjati u vodu niti u bilo kakvu drugu tekućinu, jer inače može doći do električnog udara.
6. Oštećen priključni kabel smije zamijeniti isključivo proizvođač, ili njegov ovlaštenu servis, odnosno neka druga stručno osposobljena osoba.
7. Kada uređaj ne koristite kao i tijekom čišćenja, uvijek isključite utikač iz zidne utičnice električne mreže.
8. Proizvod nemojte okretati naglavačke i nemojte ga naginjati za više od 45°.
9. Kako biste spriječili strujni udar, nemojte prolijevati vodu po kabelu za napajanje, utikaču i ventilacijskim otvorima, niti uranjati uređaj u vodu ili bilo koju drugu tekućinu.
10. Nakon uporabe i prije početka čišćenja isključite aparat iz mrežne utičnice.
11. Kada koristite uređaj, oko ulaznih i izlaznih ventilacijskih otvora treba biti najmanje oko 8 centimetara prostora, inače bi odvođenje viška topline iz uređaja moglo biti otežano.
12. Nije dopuštena uporaba dodatne opreme koju proizvođač nije izričito preporučio.
13. Djeca starija od osam godina, kao i osobe smanjenih fizičkih, osjetilnih ili umnih sposobnosti, ili osobe s nedostatkom znanja i iskustava, smiju koristiti uređaj isključivo pod odgovarajućim nadzorom, odnosno ako su upoznate sa sigurnom uporabom uređaja, i ako jasno razumiju opasnosti koje su povezane s uporabom uređaja. Djeci nemojte dozvoliti da se igraju uređajem. Također nemojte dozvoliti djeci da sudjeluju u čišćenju uređaja ili obavljanju radova na održavanju uređaja bez odgovarajućeg nadzora odraslih.
14. Aparat nemojte koristiti u blizini vatre, ploče za grijanje ili ploče za kuhanje odnosno štednjaka.
15. Uređaj nemojte upućivati u rad prečesto (najmanje 5 minuta treba proći između

- uzastopnih uključivanja) jer to može oštetiti kompresor.
16. Kako biste spriječili požar ili kratki spoj, nemojte umetati metalne ili druge vodljive predmete u uređaj.
  17. Prilikom vađenja sladoleda iz aparata nemojte udarati po površini ili rubu posude, jer se tako može oštetiti.
  18. Nemojte pokretati uređaj u rad ako posuda za sladoled ili lopatica za miješanje nisu pravilno postavljene.
  19. Početna temperatura smjese za sladoled treba biti  $20 \pm 3$  °C. Pripremljenu smjesu za sladoled nemojte hladiti u hladnjaku ili zamrzivaču prije nego što je završite u aparatu za sladoled jer će to uzrokovati prerano stvrdnjavanje sladoleda i blokiranje motora. Zbog pretvrdog sladoleda može se prerano aktivirati zaštita motora.
  20. Kada uređaj započne postupak smrzavanja, nemojte skidati motor ili prozirni poklopac tijekom rada.
  21. Ovaj proizvod ne smijete koristiti vani na otvorenom.
  22. Za čišćenje ovog proizvoda nemojte koristiti kemijska tekuća sredstva za čišćenje ili gruba pomagala. Posuda za sladoled nije namijenjena pranju u perilici posuđa. Isparivač uređaja nemojte prati izravno tekućom vodom.
  23. Nakon završene uporabe, aparat pravovremeno odspojite iz električne mreže.
  24. Trepćuće crveno svjetlo označava da je uređaj u stanju pripravnosti. Kada je upaljeno zeleno svjetlo, uređaj radi; kada zeleno svjetlo treperi, uređaj je u načinu rada hlađenja ("način izolacije").
  25. Ako uputite aparat u rad bez dodavanja sastojaka za sladoled u zdjelu, čuti ćete lagano struganje lopatice za miješanje o posudu; to je uobičajeno.
  26. Na gornjem dijelu prozirnog poklopca nalaze se dvije okrugle bakrene pločice povezane s motorom. Kada koristite uređaj, molimo vas da obrišite sve kapljice vode s prozirnog poklopca i sa bakrenih pločica. Ako tijekom rada uređaja zbog prisutnosti vode dođe do kontakta između bakrenih pločica, doći će do kvara u napajanju motora. U tom slučaju isključite uređaj iz električne mreže, obrišite vodu (kapljice) i ponovno pokrenite rad uređaja.
  27. Sačuvajte ovaj korisnički priručnik.
  28. **Upozorenje:** U ovom uređaju ne smijete držati eksplozivne tvari, kao što su primjerice limenke raspršivača sa zapaljivim potisnim plinom.
  29. Uređaj je namijenjen uporabi u kućanstvu, i u sličnim okruženjima kao što su primjerice:
    - priručne kuhinje za osoblje u trgovačkim lokalima, uredima i u drugim radnim okruženjima;
    - obiteljska poljoprivredna gospodarstva i boravišne jedinice za goste u hotelima, motelima, i drugim ugostiteljskim boravišnim objektima,
    - objekti koji nude usluge prenoćišta s doručkom,
    - dostava hrane (catering) i slična okruženja koja nisu maloprodajne jedinice.
  30. Prilikom postavljanja uređaja pazite da kabel za napajanje ne bude stisnut ili da

nije oštećen.

31. Iza uređaja neka ne bude prijenosnih utičnica (razdjeljivača) niti prijenosnih naprava za napajanje (akumulatora ili generatora).
32. Rashladno sredstvo i plin za izolaciju su zapaljivi. Prilikom zbrinjavanja odsluženi uređaj predajte ovlaštenom centru za odlaganje takvih aparata. Uređaj nemojte ispostavljati vatri. R600a.



Ovaj simbol označuje da su i rashladno sredstvo R600a i nemetalni materijali aparata zapaljivi. To je simbol upozorenja. **Upozorenje:** Opasnost požara/zapaljive tvari.

**UPOZORENJE!** Prilikom postavljanja uređaja pazite da kabel za napajanje ne bude stisnut ili da nije oštećen.

**UPOZORENJE!** Iza uređaja neka ne bude prijenosnih utičnica (razdjeljivača) niti prijenosnih naprava za napajanje (akumulatora ili generatora).

Nadgledajte djecu kada su u blizini uređaja, i spriječite im da koriste uređaj kao igračku.

Kako biste izbjegli kontaminaciju namirnica, uvažavajte sljedeće upute:

- Redovito čistite površine koje dolaze u dodir s namirnicama, kao i dostupni odvodni sustav.
- Ako uređaj za hlađenje i zamrzavanje ostavite duže vrijeme prazan, isključite ga, odledite, očistite, osušite, i ostavite vrata otvorena da spriječite nastanak plijesni u unutrašnjosti uređaja.

Za informacije o korištenju uređaja pogledajte nastavak ovog priručnika.

Ovaj je uređaj označen u skladu s Europskom direktivom 2012/19/EU o otpadnoj električnoj i elektronskoj opremi.

Ova Direktiva uspostavlja europski okvir za povrat i recikliranje otpadne električne i elektroničke opreme, važeći u čitavoj Europi.

## Funkcije i RUKOVANJE UREĐAJEM

### Upoznajte vaš aparat

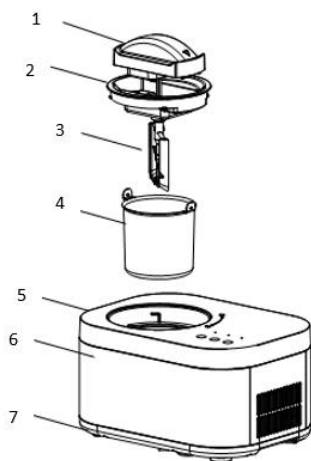

1. Motor
2. Prozirni poklopac
3. Lopatica za miješanje
4. Posuda za sladoled
5. Gornji pokrov
6. Kućište
7. Postolje

## Ploča za upravljanje

(Tisak na ploči za upravljanje podložan je promjenama bez prethodne najave.)

Način za izradu  
sladoleda

Način samo za  
miješanje

Način samo za  
hlađenje

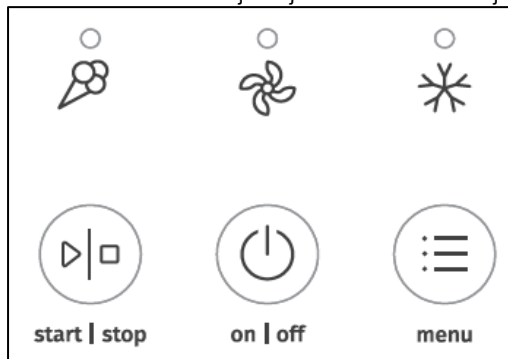

Start/Stop

Tipka za  
uključenje/isključenje

Odabir načina  
rada



## Rad aparata

1. Spojite aparat na električnu mrežu. Uključite utikač u ispravnu zidnu utičnicu. Oblik utičnice i napon mreže moraju biti isti kao što je navedeno.
2. Funkcije upravljanja na dodir

### ① TIPKA ZA UKLJUČENJE/ISKLJUČENJE



Spojte aparat na električnu mrežu. Dodirnite tipku za **UKLJUČENJE/ISKLJUČENJE** i držite je pritisnutu 1 sekundu, čime se aparat uključuje. Signalna lampica načina rada trepće crvenom bojom. Zatim ponovno dodirnite tipku za **UKLJUČENJE/ISKLJUČENJE** i držite je pritisnutu 1 sekundu, čime isključujete aparat.

### ② TIPKA START/STOP (ZA POČETAK/PREKID RADA)



Kada se uređaj pokreće, signalna lampica trepće crveno. Ako dodirnete tipku **START/STOP**, boja signalne lampice mijenja se u zelenu. Ako ponovno dodirnete ovu tipku, uređaj prestaje raditi, a signalno svjetlo treperi crveno. Ako dodirnete ovu tipku dok je uređaj u normalnom načinu rada za izradu sladoleda, a još nije u načinu rada za hlađenje (način izolacije), signalna lampica treperi crveno, motor za miješanje se zaustavlja, a funkcija hlađenja će se zaustaviti nakon jedne minute. Ako pritisnete ovu tipku unutar jedne minute, aparat se vraća u način rada/pripremanja sladoleda.

### ③ TIPKA ZA ODABIR NAČINA RADA



Kada signalna lampica uređaja treperi crveno, pritiskom na ovu tipku možete odabrati jedan od tri načina rada. Kada signalna lampica svijetli zeleno, ne mogu se odabrati drugi načini rada.

## OPIS NAČINA RADA

### ① Način samo za miješanje:

Kada odaberete način rada samo za miješanje, pokreće se motor za miješanje. Aktivirana je funkcija miješanja. Zadano vrijeme rada je 30 minuta. Kada istekne postavljeno vrijeme odnosno kada je postignuta postavljena tvrdoća sladoleda, aparat se oglasi 10 puta i obavještava vas da je miješanje završeno. Kada završi s radom, uređaj prelazi u stanje pripravnosti, a signalna lampica treperi crveno. Molimo odaberite drugi način rada ili isključite uređaj.

### ② Način samo za hlađenje

Kompresor i rashladni ventilator upućuju se u rad i aktivirana je funkcija hlađenja. Zadano vrijeme rada je 10 minuta. Kada završi s radom, aparat emitira zvučni signal 10 puta, čime vas obavještava da je hlađenje završeno. Kada završi s radom, uređaj prelazi u stanje pripravnosti, a signalna lampica treperi crveno. Molimo odaberite drugi način rada ili isključite uređaj.

### ③ Način za izradu sladoleda

Kompresor, motor za miješanje i rashladni ventilator upućuju se u rad. Kada je sladoled gotov, aparat se oglasi zvučnim signalom 10 puta. Nakon toga možete konzumirati gotov sladoled. Ako ne dodirnete nijednu tipku, uređaj se automatski prebacuje na funkciju hlađenja (način izolacije). Signalna lampica načina rada trepće zelenom bojom. Kada funkcija hlađenja (izolacijski način) završi, aparat će ispustiti 10 puta kratki zvučni signal. Uređaj prelazi u stanje pripravnosti, a signalna lampica treperi crveno. Molimo odaberite drugi način rada ili isključite uređaj.

## OPIS SIGNALNE LAMPICE

Kada je uređaj u stanju pripravnosti, signalna lampica treperi crveno. Tijekom rada uređaja signalna lampica svijetli zeleno. Kada je uređaj u načinu hlađenja (način izolacije), signalna lampica bljeska zeleno.

## FUNKCIJA HLAĐENJA

Hlađenje pripremljenog sladoleda odnosno "način izolacije": Ako ne možete nadgledati uređaj cijelo vrijeme dok se pravi sladoled, odnosno ako ga ne možete konzumirati ili spremi odmah nakon što je spreman, aparat ima dodatnu funkciju sprječavanja topljenja svježe pripremljenog sladoleda. Kada je priprema sladoleda gotova, a korisnik ne učini ništa i ne pritisne nijednu tipku na aparatu, kompresor se automatski isključuje na 10 minuta, a zatim ponovo uključuje na 6 minuta, čime se zadržava svjež ukus i tekstura sladoleda. Na takav način aparat hladi sladoled jedan sat. Za to vrijeme signalna lampica načina rada trepće crvenom bojom. Kada je priprema sladoleda završena, aparat ispusti deset zvučnih signala, signalna lampica bljeska crveno, a aparat se prebacuje u stanje pripravnosti.

## AUTOMATSKA ZAŠTITA MOTORA

Motor ima zaštitu od prekomjerne struje odnosno preopterećenja. Primjerice, kada tvrdoća sladoleda dosegne određenu razinu, motor se automatski zaustavlja.

Ako u načinu pripreme ili miješanja sladoleda komponente motora nisu ispravno instalirane, uređaj će se oglasiti zvučnim signalom deset puta svakih 30 sekundi; takav poluminutni interval upozorenja ponoviti će se ukupno deset puta. Ako nakon ovog sklopovi odnosno komponente motora i dalje nisu na svom mjestu, uređaj će se prebaciti u stanje pripravnosti.

## AUTOMATSKA ZAŠTITA KOMPRESORA

Ako se kompresor zaustavi dok je uređaj u načinu rada za izradu sladoleda ili u načinu hlađenja, a korisnik zatim ponovno uključi način rada za izradu sladoleda ili način za hlađenje, kompresor se možda neće odmah uključiti jer za zaštitu kompresora od ponovnog uključivanja mora proteći najmanje 3 minute. Kada ga spojite na električnu mrežu, uređaj se resetira prema zadanim postavkama. U ovom slučaju nema vremenskog odmaka u odabiru načina izrade sladoleda ili načina hlađenja.

## NADZOR NAD KOLIČINOM SASTOJAKA

Kako biste spriječili prolijevanje i gubitke, pazite da sastojci ne prelaze 60% zapremine odstranjive posude. Sladoled se naime širi tijekom izrade.

## Izrada sladoleda

**NAPOMENA:** Molimo vas da prije uporabe uređaja temeljito očistite sve dijelove koji će doći u dodir sa sladoledom, uključujući posudu za hlađenje, posudu za sladoled, lopaticu za miješanje, prozirni poklopac, itd.

Prije čišćenja izvucite utikač iz utičnice odnosno isključite uređaj iz električne instalacije. Tijekom pripreme sladoleda neka aparat počiva na vodoravnoj podlozi. Time ćete osigurati ispravan rad kompresora.

Sladoled pripremate po sljedećem postupku:

### 1. korak

Ulijte pripremljenu smjesu za sladoled u odstranjivu posudu, i temeljito je promiješajte.

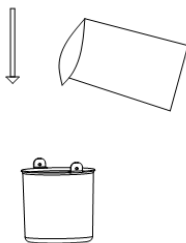

## 2. korak

Zatim umetnite posudu u aparat za izradu sladoleda. Oba ruba posude za sladoled moraju biti poravnani s utorom u gornjem pokrovu.

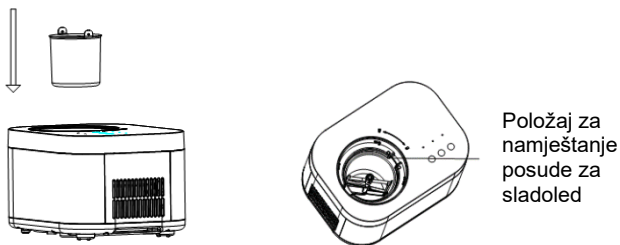

## 3. korak

Sastavite prozirni poklopac i sklop (komponente) motora.

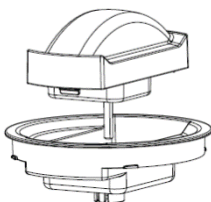

## 4. korak

Namjestite lopaticu za miješanje na prozirni poklopac i sklop (komponente) motora.

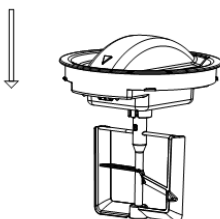

### 5. korak

Komponente koje ste sastavili u 4. koraku umetnite u aparat za sladoled. Pri tome pazite da središte izbočine na posudi za sladoled i sklop motora (komponente) lopatice za miješanje budu poravnati u istoj ravnoj liniji. Zaključajte komponente tako da ih okrenete u smjeru kazaljki na satu i provjerite je li trokutasta oznaka na sklopu motora okrenuta u položaj za zaključavanje ("LOCK").

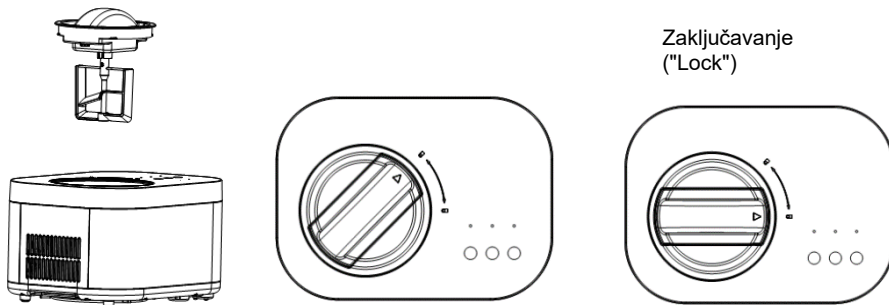

Zaključavanje  
("Lock")

### 6. korak

Spojite aparat na električnu mrežu, a zatim dodirnite tipku za UKLJUČENJE/ISKLJUČENJE  i držite je pritisnutu 1 sekundu. Uređaj se uključi, a signalna lampica trepće crveno. Dodirnite tipku

START/STOP . Signalna lampica zasvijetli zeleno i aparat započne s izradom sladoleda.

### 7. korak

Kada je sladoled pripremljen, dodirnite tipku za UKLJUČENJE/ISKLJUČENJE  i držite je pritisnutu 1 sekundu, čime isključujete aparat.

### 8. korak

Okrenite prozirni poklopac i sklop motora (komponente) u smjeru suprotnom od kazaljki na satu. Možda ćete tijekom rotacije čuti zvuk trenja, što je uobičajeno. Kada je trokutasta oznaka poravnana s oznakom položaja za otključavanje, uklonite komponente iz posude, a zatim izvadite i posudu iz uređaja.

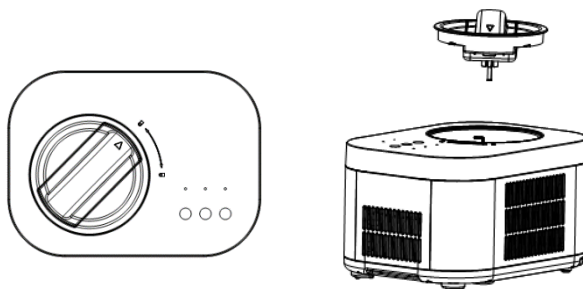

## Recepti za sladoled

### SLADOLED OD VANILIJE

160 g	punomasnog mlijeka
76 g	bijelog kristalnog šećera
120 g	slatkog vrhnja, dobro ohlađenog
0,5–1,5 čajne žličice	čistog ekstrakta vanilije, po ukusu

U srednje velikoj posudi, ručnim mikserom ili pjenjačom istucite i izradite mlijeko i kristalni šećer, sve dok se šećer ne otopi – približno minutu do dvije minute na najnižoj brzini. Umiješajte slatko vrhnje i ekstrakt vanilije po ukusu.

### OSNOVNI ČOKOLADNI SLADOLED

160 g	punomasnog mlijeka
76 g	bijelog kristalnog šećera
160 g	tamne gorke ili polugorke čokolade (odaberite svoju najdražu čokoladu), razlomljene na komadiće velike približno 1,2 cm 160 g slatkog vrhnja, dobro ohlađenog
160 g	slatkog vrhnja, dobro ohlađenog
0,6 čajne žličice	čistog ekstrakta vanilije

Zagrijte punomasno mlijeko dok se uz rub ne počnu stvarati mjehurići (to možete učiniti na ploči za kuhanje ili u mikrovalnoj pećnici). Čokoladu i šećer usitnite u blenderu ili mikseru s metalnom oštricom uzastopnim kratkim okretima (pulsni rad) dok se čokolada ne nasjecka na vrlo fine komadiće. Dodajte vruće mlijeko i ponovno miksajte odnosno nasjeckajte da smjesa postane glatka i dobro promiješana. Ubacite u srednje veliku zdjelu i pričekajte da se čokoladna smjesa potpuno ohladi. Umiješajte slatko vrhnje i ekstrakt vanilije po ukusu. Preporučujemo da smjesu prvo ohladite u hladnjaku približno petnaestak minuta, a zatim krenete u izradu sladoleda.

### SLADOLED OD SVJEŽIH JAGODA

167 g	svježih zrelih jagoda, očišćenih i narezanih na kriške
35 g	svježe istisnuta limunova soka
76 g	bijelog kristalnog šećera
160 g	punomasnog mlijeka
160 g	slatko vrhnje
0,6 čajne žličice	čistog ekstrakta vanilije

U manju posudu stavite jagode, limunov sok i 76 g kristalnog šećera. Lagano promiješajte i ostavite da se jagode namaču u soku 2 sata.

U srednje velikoj posudi, ručnim mikserom ili pjenjačom istucite i izradite mlijeko i kristalni šećer, sve dok se šećer ne otopi.

Umiješajte slatko vrhnje, sokove iz jagoda te ekstrakt vanilije.

## SVJEŽI LIMUNOV ŠERBET

235 g	bijelog kristalnog šećera
280 g	čiste vode
80 g	svježe istisnuta limunova soka
0,5	jušne žlice sitno nasjeckane limunove korice

U loncu srednje veličine na srednje jakoj vatri zagrijte kristal šećer i vodu do vrenja. Zatim smanjite temperaturu i ostavite da smjesa bez miješanja lagano vrije sve dok se šećer ne otopi, oko 3-5 minuta. Pričekajte da se smjesa potpuno ohladi! Ova smjesa se zove šećerni sirup, a možete je pripremiti unaprijed u većim količinama i imati ga pri ruci za pripremu svježeg šerbeta od limuna. Čuvati u hladnjaku.

Kada se smjesa sirupa ohladi, dodajte limunov sok i korice te dobro promiješajte.

## ČOKOLADNI SMRZNUTI JOGURT

160 g	punomasnog mlijeka
180 g	gorke ili polugorke čokolade, nasjeckane
268 g	jogurta od vanilije s malim postotkom masnoće
33 g	bijelog kristalnog šećera

U blenderu ili mikseru s metalnom oštricom usitnite mlijeko i čokoladu da dobijete glatku i temeljito izmiksanu smjesu – oko 15 sekundi. Pričekajte da se smjesa potpuno ohladi!

## Čišćenje i održavanje

**Pažnja!** Prije čišćenja izvucite utikač iz utičnice kako biste spriječili mogućnost električnog udara.

1. Izvadite lopaticu za miješanje iz aparata i obrišite je, odnosno očistite koristeći vlažnu krp.
2. Izvadite vrč za sladoled iz aparata i obrišite ga, odnosno očistite koristeći vlažnu krp.
3. Obrišite prozirni poklopac i poklopac za dolijevanje vlažnom krpom.
4. Prljavštinu sa kućišta uređaja ili drugih mjesta obrišite vlažnom krpom, ali nikada nemojte lijevati vodu preko kabela za napajanje, utikača ili ventilacijskih otvora. Uređaj nemojte uranjati u vodu ili bilo koju drugu tekućinu.
5. Sve komponente temeljito obrišite suhom krpom i ostavite ih da se osuše, a zatim ih ponovno namjestite u aparat.

## Otklanjanje problema u radu

PROBLEM	RAZLOG	RJEŠENJE
Nakon završene izrade sladoleda, jedva možete izvaditi posudu iz aparata.	Između posude zamrzivača i posude za sladoled ostale su kapi vode koje niste obrisali i one su se smrzle.	Pričekajte 3 do 8 minuta prije nego što izvadite posudu za sladoled iz aparata.
Lopatica za miješanje podiže prozirni poklopac koji se ne može zarotirati na svoje mjesto.	Lopatica za miješanje nije ispravno namještena. Obratite pažnju na poravnanje izbočine na dnu.	Montirajte lopaticu za miješanje i okrenite prozirni poklopac u odgovarajući položaj.
Posuda za sladoled ne može se umetnuti u aparat.	Zbog nepravilne uporabe, posuda za sladoled se je deformirala.	Kupite novu posudu za sladoled.
Na početku pripreme sladoleda lopatica za miješanje jače grebe po posudi ili zapinje.	Zbog nepravilne uporabe, posuda za sladoled se je deformirala.	Kupite novu posudu za sladoled.

## Zaštita okoline

Nakon isteka njegova životnog vijeka uređaj nemojte baciti zajedno s uobičajenim kućanskim otpacima, nego ga predajte ovlaštenim zbirnim mjestima za recikliranje. Takvim zbrinjavanjem dotrajalog uređaja pomažete u očuvanju okoline.

## GARANCIJA I SERVIS

Za bilo kakve informacije ili u slučaju problema obratite se Centru Gorenja za pomoć korisnicima u vašoj državi (telefonski broj naći ćete u međunarodnom garancijskom listu). Ako u vašoj državi nema takvog centra, obratite se servisnom odjelu Gorenja za kućanske aparate.

**Uređaj je namijenjen isključivo za osobnu uporabu!**

**GORENJE**  
**VAM ŽELI MNOGO UŽITAKA PRILIKOM UPORABE VAŠEG APARATA!**

**Pridržavamo pravo na izmjene!**

## Važne mere bezbednosti

Kada koristite bilo koji električni aparat, uvek se pridržavajte osnovnih mera opreza i predostrožnosti kako biste eliminisali rizik od požara, električnog udara i telesnih povreda. Molimo vas da naročito vodite računa o sledećem:

1. Molimo vas da pre početka upotrebe aparata pažljivo pročitate ovaj korisnički priručnik.
2. Uklonite svu ambalažu i pažljivo pregledajte vaš aparat za sladoled kako biste se uverili da je u dobrom stanju i da uređaj, kabl za napajanje i utikač nisu oštećeni.
3. Nakon što je aparat za sladoled postavljen na svoje mesto, treba pričekati 2 sata pre prve upotrebe. Takođe, providni poklopac treba da bude otvoren najmanje dva sata pre prve upotrebe aparata.
4. U ovom aparatu nemojte koristiti vodu iz česme odnosno vodovoda; preporučujemo korišćenje izvorske vode.
5. Nemojte prosipati vodu po utikaču kabla za napajanje i po ventilacionim otvorima, niti uranjati u vodu ili bilo koju drugu tečnost. Nikakve delove aparata nemojte potapati u vodu niti u bilo kakvu drugu tečnost, jer inače može da dođe do električnog udara.
6. Oštećen priključni kabl sme zameniti isključivo proizvođač, ili njegov ovlašćeni servis, odnosno neko drugo stručno osposobljeno lice.
7. Kada aparat ne koristite, ili kada ga čistite, uvek ga isključite iz električne mreže izvukavši utikač iz utičnice.
8. Nemojte okretati proizvod naopako i ne nagnjati ga više od 45°.
9. Kako biste sprečili strujni udar, nemojte prosipati vodu po kابلu za napajanje, utikaču i ventilacionim otvorima, niti uranjati uređaj u vodu ili bilo koju drugu tečnost.
10. Nakon upotrebe i pre početka čišćenja isključite aparat iz mrežne utičnice.
11. Kada koristite uređaj, oko ulaznih i izlaznih otvora za ventilaciju treba da bude najmanje oko 8 centimetara prostora, inače bi moglo biti teško ukloniti višak toplote iz aparata.
12. Nije dozvoljena upotreba dodatne opreme koju proizvođač nije izričito preporučio.
13. Deca starija od osam godina kao i lica smanjenih fizičkih, čulnih ili mentalnih sposobnosti, ili lica sa nedostatkom iskustava i znanja, smeju da koriste ovaj aparat isključivo pod odgovarajućim nadzorom odnosno ako su upoznata sa bezbednom upotrebom aparata, i ako jasno razumeju opasnosti povezane sa korišćenjem aparata. Deci nemojte dozvoliti da se igraju aparatom. Takođe nemojte dozvoliti deci da učestvuju u čišćenju aparata ili obavljanju radova na održavanju aparata bez odgovarajućeg nadzora odraslih.
14. Ne koristite uređaj u blizini vatre, ploče za kuvanje ili šporeta.



15. Nemojte pokretati rad uređaja prečesto (najmanje 5 minuta bi trebalo da prođe između uzastopnih uključivanja) jer to može da ošteti kompresor.
16. Kako biste sprečili požar ili kratki spoj, nemojte umetati metalne ili druge provodne predmete u uređaj.
17. Kada vadite sladoled iz aparata, nemojte udarati o površinu ili ivicu posude, jer tako može da se ošteti.
18. Nemojte pokretati uređaj u rad ako posuda za sladoled ili lopatica za mešanje nisu pravilno postavljene.
19. Početna temperatura mešavine za sladoled treba da bude  $20 \pm 3$  °C. Pripremljenu mešavinu za sladoled nemojte hladiti u frižideru ili zamrzivaču pre nego što je završite u aparatu za sladoled jer to može da uzrokuje prerano stvrdnjavanje sladoleda i blokiranje motora. Zbog pretvrdog sladoleda može prerano da se aktivira zaštita motora.
20. Kada uređaj započne postupak smrzavanja, nemojte skidati motor ili providni poklopac tokom rada.
21. Ovaj proizvod ne sme da se koristi napolju na otvorenom.
22. Za čišćenje ovog proizvoda nemojte koristiti hemijska tečna sredstva za čišćenje ili gruba pomagala. Posuda za sladoled nije namenjena pranju u mašini za pranje sudova. Isparivač uređaja nemojte prati direktno tekućom vodom.
23. Nakon završene upotrebe, aparat blagovremeno isključite iz električne mreže.
24. Trepćuća crvena lampica označava da je aparat u stanju pripremljenosti. Kada je zeleno svetlo uključeno, uređaj radi; kada zeleno svetlo treperi, uređaj je u režimu hlađenja („izolacioni režim“).
25. Ako aparat uputite u rad bez dodavanja sastojaka za sladoled u činiju, čućete lagano struganje lopatice za mešanje o posudu; to je uobičajena pojava.
26. Na gornjem delu providnog poklopca nalaze se dve okrugle bakrene pločice povezane s motorom. Kada koristite aparat, molimo vas da obrišite sve kapljice vode s providnog poklopca i sa bakrenih pločica. Ako tokom rada uređaja zbog prisutnosti vode dođe do kontakta između bakrenih pločica, doći će do kvara u napajanju motora. U tom slučaju isključite aparat iz električne mreže, obrišite vodu (kapljice) i ponovno pokrenite rad aparat.
27. Sačuvajte ovaj korisnički priručnik.
28. **Upozorenje:** U ovom aparatu ne smete držati eksplozivne tvari, kao što su na primer limenke sprejova sa zapaljivim potisnim gasom.
29. Aparat je namenjen za upotrebu u domaćinstvu i u sličnim sredinama kao što su na primer:
  - kuhinje za osoblje u trgovačkim lokalima, i u drugim radnim sredinama;
  - seljačka gazdinstva i boravišne jedinice za goste u hotelima, motelima, i drugim ugostiteljskim boravišnim objektima,
  - objekti koji nude usluge prenoćišta s doručkom,
  - dostava hrane (catering) i slične sredine koje nisu maloprodajne jedinice.
30. Kada instalirate uređaj, uverite se da kabl za napajanje nije priklješten ili oštećen.

31. Pozadi aparata neka ne bude prenosnih utičnica (razdeljivača) niti prenosnih naprava za napajanje (akumulatora ili generatora).
32. Rashladno sredstvo i gas za izolaciju su zapaljivi. Odsluženi aparat dostavite najbližem ovlašćenom centru za odlaganje takvih aparata. Aparat nemojte ispostavljati vatri. R600a.



Ovaj simbol označuje da su i rashladno sredstvo R600a i nemetalni materijali aparata zapaljivi.

To je simbol upozorenja.

**Upozorenje:** Opasnost požara/zapaljive tvari.

**UPOZORENJE!** Kada instalirate uređaj, uverite se da kabl za napajanje nije priklješten ili oštećen.

**UPOZORENJE!** Pozadi aparata neka ne bude prenosnih utičnica (razdeljivača) niti prenosnih naprava za napajanje (akumulatora ili generatora).

Kontrolišite decu kada su u blizini aparata, i sprečite im da koriste aparat kao igračku.

Kako biste izbegli kontaminaciju namirnica, uvažavajte sledeća uputstva:

- Redovno čistite površine koje dolaze u dodir s namirnicama, kao i dostupni odvodni sistem.
- Ako je aparat za hlađenje i zamrzavanje duže vreme prazan, isključite ga, odmrznite, očistite, osušite, i ostavite vrata otvorena da sprečili nastanak buđavosti u unutrašnjosti aparata.

Za informacije o korišćenju uređaja pogledajte nastavak ovog priručnika.

Ovaj aparat je označen u skladu s Evropskom Direktivom 2012/19/EC o otpadnoj električnoj i elektronskoj opremi (Waste Electrical and Electronic Equipment - WEEE). Ova Direktiva uspostavlja evropski okvir za sakupljanje i recikliranje otpadne električne i elektroničke opreme koji važi za celu Evropu.

## Funkcije i RUKOVANJE UREĐAJEM

Upoznajte vaš aparat

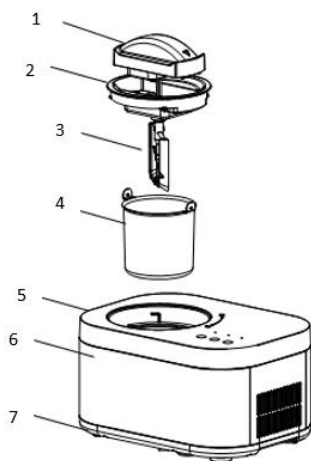

1. Motor
2. Providni poklopac
3. Lopatica za mešanje
4. Posuda za sladoled
5. Gornji poklopac
6. Kućište
7. Postolje

## Kontrolna tabla

(Štampa na kontrolnoj tabli može da se menja bez prethodne najave.)

Način za izradu  
sladoleda

Način samo za  
mešanje

Način samo za  
hlađenje

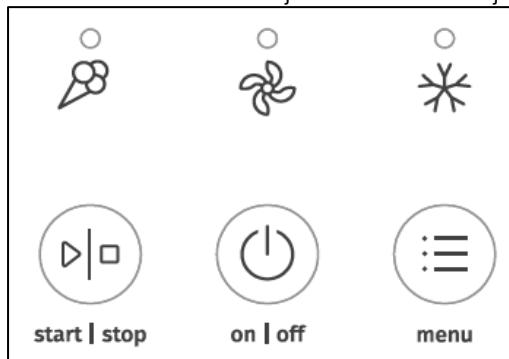

Start/Stop

Taster za  
uključenje/isključenje

Odabir načina  
rada

## Rad aparata

3. Spojite aparat na električnu mrežu. Uključite utikač u ispravnu zidnu utičnicu. Oblik utičnice i napon mreže moraju da budu isti kao što je navedeno.
4. Funkcije upravljanja na dodir
  1. Opis funkcija tastera na dodir

### ① TASTER ZA UKLJUČENJE/ISKLUČENJE



Spojte aparat na električnu mrežu. Dodirnite taster za **UKLJUČENJE/ ISKLJUČENJE** i držite ga pritisnutog 1 sekund, čime se aparat uključuje. Signalna lampica načina rada trepće crvenom bojom. Dodirnite taster za **UKLJUČENJE/ ISKLJUČENJE** i držite ga pritisnutog 1 sekund, čime se aparat uključuje.

### ② TASTER START/STOP (ZA POČETAK/PREKID RADA)



Kada se aparat pokreće u rad, signalna lampica trepće crveno. Ako dodirnete taster **START/STOP**, boja signalne lampice menja se u zelenu. Ako ponovno dodirnete ovaj taster, aparat prestaje s radom, a signalna lampica trepće crveno. Ako dodirnete ovaj taster kada je aparat u normalnom načinu rada za izradu sladoleda, a još nije u načinu rada za hlađenje (način izolacije), signalna lampica trepće crveno, motor za mešanje se zaustavlja, a funkcija hlađenja zaustaviće se nakon jednog minuta. Ako pritisnete ovaj taster unutar jednog minuta, aparat se vraća u način rada/pripremanja sladoleda.

### ③ TASTER ZA ODABIR NAČINA RADA



Kada signalna lampica aparata trepće crveno, pritiskom na ovaj taster možete da izaberete jedan od tri načina rada. Kada signalna lampica svetli zeleno, ne mogu se odabrati drugi načini rada.

## OPIS NAČINA RADA

### ① Način samo za mešanje:

Kada izaberete način rada samo za mešanje, pokreće se motor za mešanje. Aktivirana je funkcija mešanja. Zadano vreme rada je 30 minuta. Kada istekne podešeno vreme odnosno kada je postignuta podešena tvrdoća sladoleda, aparat ispušta 10 zvučnih signala i obaveštava vas da je mešanje završeno. Kada završi s radom, aparat prelazi u stanje pripremljenosti, a signalna lampica trepće crveno. Molimo izaberite drugi način rada ili isključite aparat.

### ② Način samo za hlađenje

Kompresor i rashladni ventilator upućuju se u rad i aktivirana je funkcija hlađenja. Zadano vreme rada je 10 minuta. Kada završi s radom, aparat emitira zvučni signal 10 puta, čime vas obaveštava da je hlađenje završeno. Kada završi s radom, aparat prelazi u stanje pripremljenosti, a signalna lampica trepće crveno. Molimo izaberite drugi način rada ili isključite aparat.

### ③ Način za izradu sladoleda

Kompresor, motor za mešanje i rashladni ventilator upućuju se u rad. Kada je sladoled gotov, aparat se oglasi zvučnim signalom 10 puta. Nakon toga možete konzumirati gotov sladoled. Ako ne dodirnete nijedan taster, aparat se automatski prebacuje na funkciju hlađenja (način izolacije). Signalna lampica načina rada trepće zelenom bojom. Kada funkcija hlađenja (izolacioni način) završi, aparat će ispuštiti 10 puta kratak zvučni signal. Aparat prelazi u stanje pripremljenosti, a signalna lampica trepće crveno. Molimo izaberite drugi način rada ili isključite aparat.

## OPIS SIGNALNE LAMPICE

Kada je uređaj u pasivnom stanju (stendbaj), signalna lampica trepće crveno. Tokom rada aparata signalna lampica svetli zeleno. Kada je aparat u načinu hlađenja (način izolacije), signalna lampica trepće zeleno.

## FUNKCIJA HLAĐENJA

Hlađenje pripremljenog sladoleda odnosno "način izolacije": Ako ne možete da nadgledate aparat sve vreme dok pravite sladoled, ili ako ne možete da ga konzumirate ili da ga spremite odmah nakon što je pripremljen, aparat ima dodatnu funkciju da spreči topljenje sveže pripremljenog sladoleda. Kada se priprema sladoleda završi, a korisnik ne uradi ništa i ne pritisne nijedan taster na aparatu, kompresor se automatski isključuje na 10 minuta, a zatim se ponovo uključuje na 6 minuta, čime se zadržava svež ukus i tekstura sladoleda. Na takav način aparat hladi sladoled jedan sat. Za to vreme signalna lampica načina rada trepće crvenom bojom. Kada je priprema sladoleda završena, aparat ispusti deset zvučnih signala, signalna lampica trepće crveno, a aparat se prebacuje u pasivno stanje (stendbaj).

## AUTOMATSKA ZAŠTITA MOTORA

Motor ima zaštitu od prekomerne struje odnosno preopterećenja. Na primer, kada tvrdoća sladoleda postigne određeni nivo, motor se automatski zaustavlja.

Ako komponente motora nisu pravilno instalirane u režimu pripreme sladoleda ili mešanja, aparat će se oglasiti zvučnim signalom deset puta svakih 30 sekundi; takav poluminutni interval upozorenja ponoviće se ukupno deset puta. Ako nakon ovoga sklopovi motora ili komponente i dalje nisu na svom mestu, aparat se prebacuje u režim pripremljenosti.

## AUTOMATSKA ZAŠTITA KOMPRESORA

Ako se kompresor zaustavi dok je aparat u režimu rada za izradu sladoleda ili u režimu hlađenja, a korisnik zatim ponovo uključi režim rada za izradu sladoleda ili režim hlađenja, kompresor se možda neće odmah uključiti, budući da za zaštitu kompresora od ponovnog uključivanja treba da protekne najmanje 3 minuta. Kada ga spojite na električnu mrežu, uređaj se resetira prema zadanim podešavanjima. U tom slučaju nema vremenskog zastoja u izboru načina pravljenja sladoleda ili načina hlađenja.

## NADZOR NAD KOLIČINOM SASTOJAKA

Kako biste sprečili prosipanje i gubitke, pazite da sastojci ne prevaziđu 60% volumena odstranjive posude. Sladoled se naime širi u toku izrade.

## Izrada sladoleda

**NAPOMENA:** Molimo vas da pre upotrebe aparata temeljito očistite sve delove koji dolaze u dodir sa sladoledom, uključujući posudu za hlađenje, posudu za sladoled, lopaticu za mešanje, providni poklopac, itd.

Pre čišćenja izvucite utikač iz utičnice odnosno isključite aparat iz električne instalacije. Tokom pripreme sladoleda aparat treba da stoji na horizontalnoj podlozi. Time ćete obezbediti ispravan rad kompresora. Sladoled pripremate po sledećem postupku:

### 1. korak

Sipajte pripremljenu mešavinu za sladoled u uklonjivu posudu, i temeljito je promešajte.

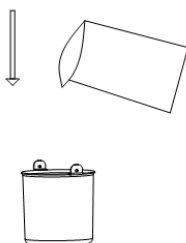

## 2. korak

Zatim umetnite posudu u aparat za izradu sladoleda. Obe ivice posude za sladoled moraju da budu poravnate s utorom u gornjem poklopcu.

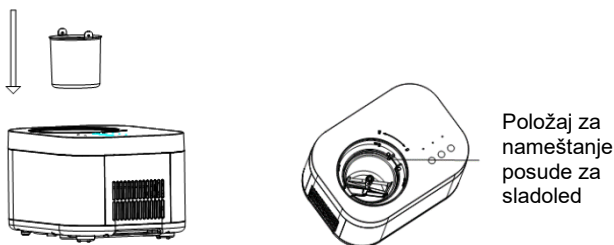

## 3. korak

Sastavite providni poklopac i sklop (komponente) motora.

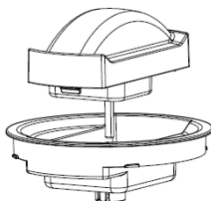

## 4. korak

Namestite lopaticu za mešanje na providni poklopac i sklop (komponente) motora.

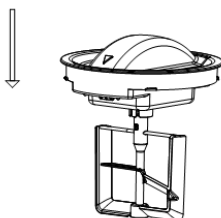

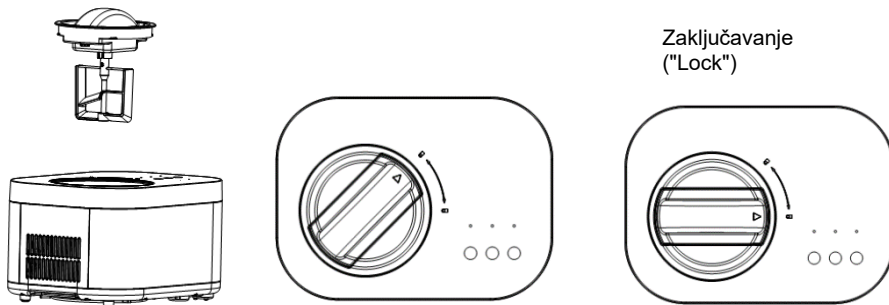

### 5. korak

Komponente koje ste sastavili u 4. koraku ubacite u aparat za sladoled. Pri tome pazite da centar izbočine na posudi za sladoled i sklop motora (komponente) lopatice za mešanje budu poravnati u istoj ravnoj liniji. Zaključajte komponente obrnuvši ih u smeru kazaljki na satu, a nakon toga proverite da li je trouglasta oznaka na sklopu motora obrnuta u položaj za zaključavanje ("LOCK").



### 6. korak

Spojite aparat na električnu mrežu, a zatim dodirnite taster za UKLJUČENJE/ISKLJUČENJE  i držite ga pritisnutog 1 sekund. Aparat se uključi, a signalna lampica trepće crveno. Dodirnite taster

START/STOP . Signalna lampica zasvetli zeleno i aparat započinje s izradom sladoleda.

### 7. korak

Kada je sladoled pripremljen, dodirnite taster za UKLJUČENJE/ISKLJUČENJE  i držite ga pritisnutog 1 sekund, čime isključujete aparat.

### 8. korak

Obrnite providni poklopac i sklop motora (komponente) u smeru suprotnom od kazaljki na satu. Možda ćete tokom rotacije čuti stružuci zvuk, što je uobičajeno. Kada je trouglasta oznaka poravnata s oznakom položaja za otključavanje, uklonite komponente iz posude, a zatim izvadite i posudu iz aparata.

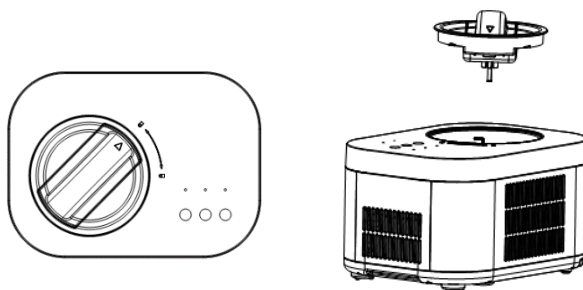

## Recepti za sladoled

### SLADOLED OD VANILIJE

160 g	punomasnog mleka
76 g	belog kristalnog šećera
120 g	slatke pavlake, dobro ohlađene
0,5–1,5 čajne kašičice	čistog ekstrakta vanile, po ukusu

U srednje velikoj činiji, ručnim mikserom ili mutilicom umutite i umutite mleko i kristal šećer sve dok se šećer ne rastvori – oko minut do dva minuta na najmanjoj brzini. Umešajte slatku pavlaku i ekstrakt vanile po ukusu.

### OSNOVNI SLADOLED OD ČOKOLADE

160 g	punomasnog mleka
76 g	belog kristalnog šećera
160 g	tamne gorke ili polugorke čokolade (odaberite svoju najdražu čokoladu), izlomljene na komadiće velike približno 1,2 cm 160 g slatke pavlake, dobro ohlađene
160 g	slatke pavlake, dobro ohlađene
0,6 čajne kašičice	čistog ekstrakta vanile

Zagrejte punomasno mleko dok ne počnu da se stvaraju mehurići duž oboda (to možete da uradite na ringli ili u mikrotalasnoj peći). Čokoladu i šećer iseckajte u blenderu ili mikseru sa metalnom oštricom u uzastopnim kratkim okretima (pulsirajući rad) dok se čokolada ne isecka na veoma sitne komade. Dodajte vruće mleko i ponovo izmiksajte ili iseckajte da smesa bude glatka i dobro izmešana. Stavite u srednju činiju i sačekajte da se čokoladna mešavina potpuno ohladi. Umešajte slatku pavlaku i ekstrakt vanile po ukusu. Preporučujemo da mešavinu najpre ohladite u frižideru približno petnaestak minuta, a zatim krenete u izradu sladoleda.

### SLADOLED OD SVEŽIH JAGODA

167 g	svežih zrelih jagoda, očišćenih i isečenih na kriške
35 g	sveže istisnutog limunovog soka
76 g	belog kristalnog šećera
160 g	punomasnog mleka
160 g	slatke pavlake
0,6 čajne kašičice	čistog ekstrakta vanile

U manju činiju stavite jagode, limunov sok i 76 g kristal šećera. Lagano promešajte i ostavite da se jagode natapaju u soku 2 sata.

U srednje velikoj činiji, ručnim mikserom ili mutilicom umutite i umutite mleko i kristal šećer sve dok se šećer ne rastvori.

Umešajte slatku pavlaku, sokove iz jagoda te ekstrakt vanile.



## SVEŽI LIMUNOV ŠERBET

235 g	belog kristalnog šećera
280 g	čiste vode
80 g	sveže istisnutog limunovog soka
0,5	supene kašike sitno iseckane limunove korice

U šerpi srednje veličine na srednje jakoj vatri ugrijte kristal šećer i vodu do ključanja. Zatim smanjite temperaturu i ostavite da mešavina bez mešanja lagano ključa sve dok se šećer ne otopi, oko 3-5 minuta. Pričekajte da se mešavina potpuno ohladi! Ova mešavina zove se šećerni sirup, a može da se pripremi unapred u većim količinama, kako biste ga imali pri ruci za pripremu svežeg šerbeta od limuna. Držati u frižideru.

Kada se mešavina sirupa ohladi, dodajte limunov sok i korice te dobro promešajte.

## ČOKOLADNI SMRZNUTI JOGURT

160 g	punomasnog mleka
180 g	gorke ili polugorke čokolade, iseckane
268 g	jogurta od vanile s malim postotkom masnoće
33 g	belog kristalnog šećera

U blenderu ili mikseru sa metalnim sečivom usitnite mleko i čokoladu da dobijete glatku i dobro izmešanu mešavinu – oko 15 sekundi. Pričekajte da se mešavina potpuno ohladi!

## Čišćenje i održavanje

**Pažnja!** Pre čišćenja izvucite utikač iz utičnice kako biste sprečili mogućnost električnog udara.

1. Izvadite lopaticu za mešanje iz ambalaže i obrišite je, odnosno očistite koristeći vlažnu krp.
2. Izvadite bokal za sladoled iz ambalaže i obrišite ga, odnosno očistite koristeći vlažnu krp.
3. Vlažnom krpom obrišite providni poklopac i poklopac za sipanje.
4. Obrišite prijavštinu sa kućišta ili drugih mesta vlažnom krpom, ali nikada nemojte prosipati vodu preko kablova za napajanje, utikača ili ventilacionih otvora. Aparat nemojte potapati u vodu ili bilo koju drugu tečnost.
5. Sve komponente temeljito obrišite suvom krpom i ostavite ih da se osuše, a zatim ih ponovno namestite u aparat.

## Otklanjanje problema u radu

PROBLEM	RAZLOG	REŠENJE
Nakon pravljenja sladoleda, jedva možete da izvadite posudu iz aparata.	Između posude za zamrzavanje i posude za sladoled ostale su kapi vode koje niste obrisali i one su se smrzle.	Sačekajte 3 do 8 minuta pre nego što izvadite posudu za sladoled iz aparata.
Lopatica za mešanje podiže providni poklopac koji ne može da zarotira na svoje mesto.	Lopatica za mešanje nije pravilno postavljena. Obratite pažnju na poravnanje izbočina na dnu.	Montirajte lopaticu za mešanje i okrenite providni poklopac u odgovarajući položaj.
Posuda za sladoled ne može da se ubaci u aparat.	Zbog nepravilne upotrebe posuda za sladoled se je deformisala.	Kupite novu posudu za sladoled.
Na početku pripreme sladoleda lopatica za mešanje jače grebe po posudi ili zapinje.	Zbog nepravilne upotrebe posuda za sladoled se je deformisala.	Kupite novu posudu za sladoled.

## Zaštita životne sredine

Nakon isteka životnog veka upotrebljivosti, aparat nemojte baciti zajedno sa običnim kućanskim otpacima, nego ga predajte u ovlašćeni sabirni centar za recikliranje takvih proizvoda. Pravilnim odlaganjem aparata pridonosite očuvanju životne sredine.

## GARANCIJA I SERVIS

Za bilo kakve informacije ili u slučaju problema obratite se Centru Gorenja za pomoć korisnicima u vašoj državi (telefonski broj naći ćete u međunarodnom garantnom listu). Ako u vašoj državi nema takvog centra, obratite se servisnom odeljenju Gorenja za kućanske aparate.

**Aparat je namenjen isključivo za ličnu upotrebu!**

**GORENJE  
VAM ŽELI MNOGO ZADOVOLJSTVA U RADU SA VAŠIM APARATOM!**

**Pridržavamo pravo na izmene!**

**Важни заштитни мерки:**

При користење електричен апарат, секогаш треба да ги следите основните безбедносни мерки за да го намалите ризикот од пожар, струен удар и/или повреда, во што спаѓа и следново:

1. Внимателно прочитајте го упатството за употреба пред користење.
2. Отстранете ја целата опаковка и внимателно проверете го апаратот за сладолед за да се уверите дека е во добра состојба и дека апаратот, неговиот кабел за напојување и приклучокот не се оштетени.
3. Пред апаратот за сладолед да го употребите за првпат, почекајте 2 часа откако ќе го поставите, а просирниот капак држете го отворен барем 2 часа.
4. Не користете вода од чешма во овој уред; препорачуваме употреба на изворска вода.
5. Приклучокот на кабелот за напојување и излезот за воздух не треба да се топат со вода или со друга течност. За да спречите струен удар, не потопувајте ја машината во вода или во друга течност.
6. Ако кабелот за напојување е оштетен, мора да биде заменет од производителот, неговиот сервисер или од слично квалификувано лице за да се избегне опасност.
7. Кога апаратот не се користи или пред да се чисти, приклучокот за струја треба да се исклучи од штекерот.
8. Не превртувајте го овој производ наопаку и не наведнувајте го под агол од 45°.
9. За заштита од ризик од струен удар, не истурајте вода на кабелот, приклучокот и отворите, и не потопувајте го апаратот во вода или друга течност.
10. Исклучете го апаратот од струја по употреба или пред чистење.
11. При користење, влезот и излезот треба да се држат на одредено растојание (околу 8 cm) од другите делови, за да не влијаат врз ефектот на оддавање топлина на машината.
12. Додатоци што не се препорачани од производителот не смее да се користат.
13. Овој апарат може да го користат деца на возраст од 8 години и поголеми, лица со намалени физички, сетилни или ментални способности или лица без доволно искуство и знаење, доколку добијат надзор и упатства за безбедно користење на апаратот и ако ги разбираат релевантните опасности. Децата не смее да си играат со апаратот. Чистењето и одржувањето не смее да го вршат деца без надзор.
14. Не користете го апаратот блиску до пламен, рингли или шпорети.
15. Не вклучувајте го напојувањето често (нека има интервал од барем 5 минути) за да избегнете оштетување на компресорот.

16. За да избегнете пожар и краток спој, не ставајте лим или други спроводливи предмети во апаратот.
17. Кога го вадите сладоледот, не удирајте по површината или работ на садот за да не го оштетите садот.
18. Не стартувајте ја машината кога бурето на садот за сладолед не е правилно поставено или кога лопатката за мешање не е правилно наместена.
19. Почетната температура за правење смеса за сладолед е  $20 \pm 3$  °C. Подготвената смеса не ставајте ја во фрижидер или замрзнувач, а потоа во апаратот за сладолед, бидејќи на тој начин, сладоледот ќе се стврдне предвреме, а моторот ќе се блокира. Работата на моторот ќе биде прекината бидејќи заштитното коло ќе се активира предвреме.
20. Откако машината ќе почне да замрзнува, не вадете ги моторот и прозирниот капак за време на работниот процес.
21. Овој производ не може да се користи на отворено.
22. Не користете хемиски течности за миење и тврди алати за чистење на производот. Садот не се мие во машина за садови, не мијте го испарувачот директно под вода.
23. По ракувањето, навреме извлечете го приклучокот од штекерот.
24. Кога индикаторската лампичка е црвена и трепка, тоа значи дека апаратот е во состојба на подготвеност; кога свети зелено, апаратот работи (е во работна состојба); кога зеленото светло трепка, апаратот е во состојба на изолација.
25. Кога ќе го вклучите апаратот без да додадете состојки за сладолед, ќе слушнете како лопатката за мешање благо го гребе садот за полнење, што е нормална појава.
26. Има две тркалезни бакарни плочи на моторниот склоп од прозирниот капак поставен на горниот поклопец. При користење, избришете ги дамките од вода на прозирниот капак и на бакарните плочи. Ако машината работи, а двете бакарни плочи се поврзат преку вода, тоа ќе доведе до прекин на струјата за моторот. Исклучете го апаратот од напојување, избришете ги дамките од вода и пак пуштете го.
27. Чувајте го упатството за употреба.
28. Предупредување: Не чувајте експлозивни материи како што се аеросолни лименки со запаливо гориво во овој апарат.
29. Овој уред е наменет за употреба во домаќинствата и за слични примени како на пр.:
  - во кујнски простори за персоналот во продавници, канцеларии и други работни средини;
  - во селски куќи и од страна на клиенти во хотели, мотели и други средини за престојување;
  - средини од типот „ноќевање и појадок“;
  - кетеринг и слични немалопродажни примени.

30. При поставување на апаратот, проверете да не е прикleshтен или оштетен кабелот за напојување.
31. Не ставајте повеќе преносни приклучоци или преносни извори на напојување на задниот дел од апаратот.
32. Разладувачот и издувниот гас за изолација се запаливи. Фрлете го апаратот само во овластен центар за одлагање отпад. Не изложувајте на пламен. R600a.



Овој симбол означува дека разладното средство R600a и неметалните материјали на апаратот се запаливи. Тој претставува симбол за предупредување. Предупредување: Ризик од пожар / запаливи материји.

**ПРЕДУПРЕДУВАЊЕ:** При поставување на апаратот, проверете да не е прикleshтен или оштетен кабелот за напојување.

**ПРЕДУПРЕДУВАЊЕ:** Не ставајте повеќе преносни приклучоци или преносни извори на напојување на задниот дел од апаратот.

Децата треба да се надгледуваат за да не си играат со апаратот.

За да избегнете контаминација на храната, почитувајте ги следниве упатства:

- Редовно чистете ги површините што може да дојдат во контакт со храна и достапните системи за цедење.
- Ако разладниот апарат долго време се остава празен, исклучете го, одмрзнете го, исчистете го, исушете го и оставете ја вратата отворена за да спречите создавање мувла во него.

Околу информации за употреба на апаратот, ве молиме погледнете подолу.

Овој уред е означен според европската директива 2012/19/EУ за отпадна електрична и електронска опрема (WEEE).

Оваа насока претставува рамка за враќање и рециклирање на отпадна електрична и електронска опрема низ Европа.

## ФУНКЦИИ И РАБОТА

Познавајте си го производот

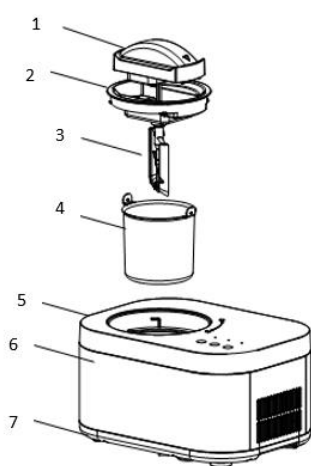

1. Мотор
2. Прозирен капак
3. Лопатка за мешање
4. Сад за полнење
5. Горен поклопец
6. Кукиште
7. Основа

## ЗАПОЗНАВАЊЕ СО КОНТРОЛНАТА ТАБЛА

(Сито печатот подлежи на промени без претходна најава.)

Режим „Сладолед“

Режим „Само мешање“

Режим „Само ладење“

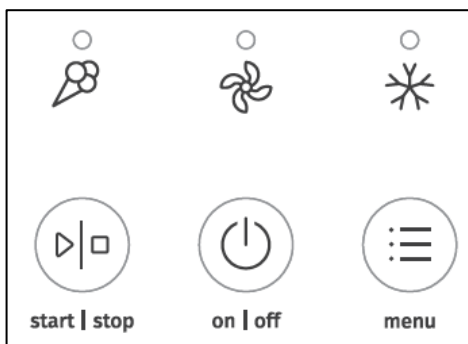

Старт/Стоп

Копче за вклучување

Избор на режим

## Работа

1. Поврзете го напојувањето и приклучете го кабелот за напојување во соодветен штекер. Облицот и напонот на штекерот треба да бидат исти како посочените.
2. Функции за контрола на допир

### ① КОПЧЕ НА ДОПИР ЗА ВКЛУЧУВАЊЕ



Приклучете го напојувањето и 1 секунда допрете го копчето **POWER** за да ја вклучите машината. Светлосниот индикатор на режимот за сладолед трепка црвено. Потоа, повторно 1 секунда допрете го копчето **POWER** за да ја исклучите машината.

### ② КОПЧЕ НА ДОПИР СТАРТ/СТОП



Кога машината се покренува, светлосниот индикатор трепка црвено. Ако го допрете копчето **СТАРТ/СТОП**, светлосниот индикатор ќе се префрли на зелено. Ако повторно го допрете копчето, машината ќе престане да работи и светлосниот индикатор ќе трепка црвено. Кога машината е во нормална работна состојба на режим за сладолед, таа не е влезена во состојба на изолација. Во ова време, ако го допрете ова копче, светлосниот индикатор ќе трепка црвено, моторот за мешање на машината ќе престане да работи, а функцијата за ладење ќе престане да работи по една минута. Ако го допрете ова копче во рок од една минута, машината ќе се врати во работна состојба.

### ③ КОПЧЕ НА ДОПИР ЗА ИЗБОР НА РЕЖИМ



Кога светлосниот индикатор на машината трепка црвено, може да изберете еден од трите режими со допирање на ова копче. Но, кога светлото е зелено, не може да се избираат други режими.

## ОПИС НА РЕЖИМИТЕ

### ① Режим „Само мешање“:

Кога ќе се избере режимот „Само мешање“, моторот почнува да работи и се активира функцијата за мешање. Стандардното време е 30 минути. Кога времето или тврдоста ќе ја достигнат поставената вредност, ќе има 10 звучни сигнали кои ќе ве потсетат дека мешањето е завршено. По завршувањето, машината ќе влезе во режим на подготвеност, а светлосниот индикатор ќе трепка црвено. Изберете друг режим или исклучете.

### ② Режим „Само ладење“

Компресорот и вентилаторот за ладење се покренуваат и функцијата за ладење се активира. Стандардното време е 10 минути. По завршувањето, ќе има 10 звучни сигнали кои ќе ве потсетат дека ладењето е завршено. По завршувањето, машината ќе влезе во состојба на подготвеност, а светлосниот индикатор ќе трепка црвено. Изберете друг режим или исклучете.

### ③ Режим „Сладолед“

Се покренуваат компресорот, моторот за мешање и вентилаторот за ладење. Кога сладоледот е готов, ќе има 10 кратки звучни сигнали. Сега, може да уживате во сладоледот. Ако не работи, апаратот автоматски ќе влезе во функцијата на изолација. Светлосниот индикатор за режимот „Сладолед“ ќе трепка зелено, а апаратот ќе испушти 10 кратки звучни сигнали по завршувањето на изолацијата. Машината ќе влезе во режим на подготвеност, а светлосниот индикатор ќе трепка црвено. Изберете друг режим или исклучете.

## ОПИС НА СВЕТЛОСНИОТ ИНДИКАТОР

Кога машината е во состојба на подготвеност, светлосниот индикатор трепка црвено. Кога машината е во работна состојба, светлосниот индикатор свети зелено. Кога машината е во состојба на изолација, светлосниот индикатор трепка зелено.

## ФУНКЦИЈА „ОДРЖУВАЈ ЛАДНО (KEEP COOL)“

Функција за изолација на сладоледот: Ако не сте присутни при процесот на правење сладолед, или ако не можете да го изедете или да го складирате сладоледот кога е готов, на апаратот е додадена друга функција за да се спречи топењето на свежо направениот сладолед. Кога процесот на правење сладолед ќе заврши, а апаратот ќе остане во мирување без да работи, компресорот автоматски ќе се исклучи 10 минути, па ќе се вклучи 6 минути за да ги одржи свежиот вкус и текстурата на сладоледот. Времето на одржување е 1 час. Во овој период, светлосниот индикатор на режимот за сладолед трепка зелено. Кога ќе заврши режимот за сладолед, има 10 кратки звучни сигнали, индикаторот трепка црвено, а машината е во режим на подготвеност.

## ФУНКЦИЈА ЗА САМОЗАШТИТА НА МОТОРОТ

Моторот има функција за заштита од прекумерна струја. На пример, кога тврдоста на сладоледот ќе достигне одредена вредност, тој автоматски ќе престане. Во режимот „Сладолед“ и во режимот „Само мешање“, ако компонентите на моторот не се поставени на место, апаратот ќе се огласува со аларм од 10 звучни сигнали на секои 30 секунди, вкупно 10 пати. Ако по ова, компонентите на моторот не се постават на своето место, машината ќе влезе во состојба на подготвеност.

## ФУНКЦИЈА ЗА САМОЗШТИТА НА КОМПРЕСОРОТ

Ако компресорот запре во режимот „Сладолед“ или „Само ладење“, и ако потоа пак се изберат режимот „Сладолед“ или „Само ладење“, компресорот ќе има време на заштита од околу 3 минути. Но, откако ќе се вклучи кабелот за напојување, машината автоматски ќе се рестартира. Сега, нема да има чекање за избирање на режимот „Сладолед“ или режимот „Само ладење“.

## КОНТРОЛА НА ВОЛУМЕНТОТ НА СОСТОЈКИТЕ

За да избегнете прелевање и отпад, погрижете се состојките да не бидат над 60% од капацитетот на подвижниот сад (сладоледот се шири при процесот на негово правење).



## Како да направите сладолед

НАПОМЕНА: Ве молиме, пред употребата, темелно исчистете ги сите делови што ќе бидат во контакт со сладолед, вклучувајќи го садот за ладење, садот за полнење, лопатката за мешање, просирниот капак итн.

Пред чистењето, извадете го од штекерот приклучокот на кабелот за напојување. Кога правите сладолед, машината нека биде рамно поставена на рамна површина за компресорот да работи правилно.

Ова се чекорите за правење сладолед:

### Чекор 1.

Добро подготвената смеса за сладолед иструрете ја во подвижниот сад и темелно измешајте ја.

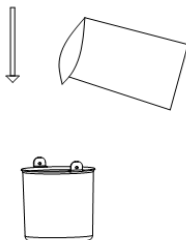

### Чекор 2.

Потоа, ставете го садот за полнење во машината за сладолед. Двата краја на рачката на садот за полнење треба да бидат порамнети со жлебот на горниот поклопец.

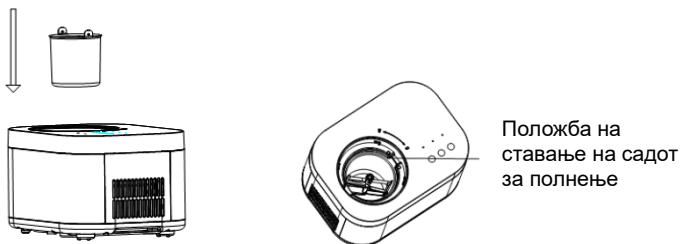

Положба на ставање на садот за полнење

### Чекор 3.

Спојте ги просирниот капак и компонентите на моторот.

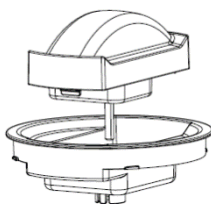

#### Чекор 4.

Спојте ги лопатката за мешање, просирниот капак и компонентите на моторот.

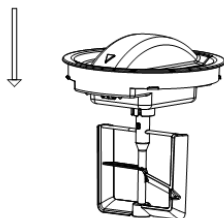

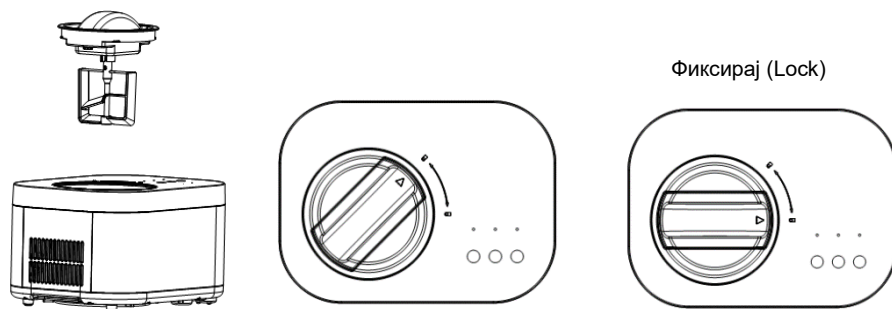

#### Чекор 5.

Ставете ги компонентите слоени во чекор 4 во машината за сладолед, внимавајќи центарот на конвексниот труп на садот за полнење и моторните компоненти на лопатката за мешање да бидат во иста права линија. Фиксирајте ги компонентите вртејќи ги во насока на стрелките на часовникот и погрижете се триаголникот на компонентите да застане на ознаката „ФИКСИРАЈ“.



#### Чекор 6.

Поврзете го апаратот на електрично напојување, па допрете го копчето POWER  1 секунда. Машината се вклучува, светлосниот индикатор за режим на сладолед трепка црвено. Допрете го копчето СТАРТ/СТОП  . Светлото е зелено и апаратот почнува да прави сладолед.

#### Чекор 7.

Кога сладоледот е готов, допрете го копчето POWER  1 секунда за да ја исклучите машината.

## Чекор 8.

Свртете ги просирниот капак и компонентите на моторот спротивно од стрелките на часовникот. При вртењето, ќе се јави слаб звук на триење, што е нормално. Кога триаголникот ќе се порамни со ознаката за отпуштање, извадете ги компонентите и садот за полнење.

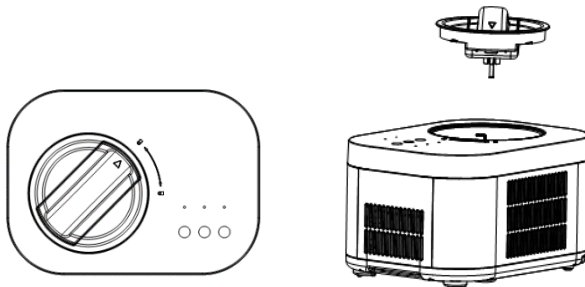

## Рецепти за сладолед

### СЛАДОЛЕД ОД ВАНИЛА

160 g	полномасно млеко
76 g	гранулиран шеќер
120 g	полномасна павлака, добро оладена
0,5–1,5 кафено лажиче	чист екстракт од ванила, по вкус

Во среден сад по големина, со рачен миксер или жица, мешајте ги млекото и гранулираниот шеќер сè додека шеќерот не се раствори, околу 1-2 минути со мала брзина. Додајте ги со мешање полномасната павлака и ванилата по вкус.

### ОСНОВЕН СЛАДОЛОД ОД ЧОКОЛАДО

160 g	полномасно млеко
76 g	гранулиран шеќер
160 g	горчливо или полуслатко чоколадо (по желба), искршено на парчиња од 1,2 см, 160 g полномасна павлака, добро изладена
160 g	полномасна павлака, добро изладена
0,6 кафено лажиче	чист екстракт од ванила

Загрејте го полномасното млеко сè додека не заклокоти по рабовите (ова може да се направи на шпорет или во микробранова печка). Во блендер или процесор за храна со метално сечило, пулсирајте за да го обработите шеќерот со чоколадото, сè додека чоколадото не се исечка многу ситно. Додадете го врелото млеко и мешајте сè додека добро не се измеша и изедначи. Префрлете го во среден сад по големина и оставете ја чоколадната смеса целосно да се излади. Измешајте ги полномасната павлака и ванилата по вкус. Пред да го правите сладоледот, најдобро е смесата да ја изладите во фрижидер околу 15 минути.

## СЛАДОЛЕД ОД СВЕЖИ ЈАГОДИ

167 g	свежи зрели јагоди, без петелки и исечкани
35 g	свежо исцеден сок од лимон
76 g	гранулиран шеќер
160 g	полномасно млеко
160 g	полномасна павлака
0,6 кафено лажиче	чист екстракт од ванила

Во помал сад, измешајте ги јагодите со сокот од лимон и 76 g гранулиран шеќер. Благо промешајте и оставете ги јагодите да се натопат во сокот 2 часа.

Во среден сад по големина, со рачен миксер или жица, мешајте ги млекото и гранулираниот шеќер сè додека шеќерот не се раствори.

Со мешање додајте ја павлаката, заедно со насобраните сокови од јагодите и ванилата.

## ШЕРБЕТ ОД СВЕЖ ЛИМОН

235 g	гранулиран шеќер
280 g	чиста вода
80 g	свежо исцеден сок од лимон
0,5	супена лажица ситно исечкана кора од лимон

Во средно тенџере измешајте ги гранулираниот шеќер и водата, па оставете да зовријат на средно силен оган. Намалете на минимум, па нека врие без мешање сè додека шеќерот не се раствори, околу 3-5 минути. Целосно изладете. Ова се нарекува основен сируп и може однапред да се направи во поголеми количества за да го имате при рака за правење шербет од свеж лимон. Чувајте го во фрижидер додека не се искористи.

Откако ќе се излади, додајте ги сокот и кората од лимон; измешајте да се соединат.

## ЧОКОЛАДЕН ЗАМРЗНАТ ЈОГУРТ

160 g	полномасно млеко
180 g	горчливо или полуслатко чоколадо, исечкано
268 g	безмасен јогурт од ванила
33 g	гранулиран шеќер

Измешајте ги млекото и чоколадото во блендер или процесор за храна опремен со метално сечило и мешајте ги сè додека добро не се измешаат и изедначат, 15 секунди. Почекајте смесата целосно да се излади.

## Чистење и одржување

Внимание: Приклучокот мора да се извади од штекерот пред чистење за да се избегне струен удар.

1. Извадете ја лопатката за мешање и избришете ја со влажна крпа.
2. Извадете го подвижниот сад и исчистете го со мека влажна крпа.
3. Избришете го просирниот капак и исполнете го со навлажнетата крпа.
4. Отстранете ја нечистотијата од површината на апаратот и од другите негови места со влажна крпа, но не ставајте вода врз кабелот, приклучокот и отворите за вентилација. Не потопувајте го апаратот во вода или во друга течност.
5. Темелно исушете со сува крпа, а потоа вратете ја компонентата во почетната положба.

## Решавање проблеми

ПРОБЛЕМ	ПРИЧИНА	РЕШЕНИЕ
Не е лесно да се извади садот за полнење откако сладоледот е готов.	Има капки вода меѓу бурето за ладење и садот за полнење коишто не биле избришани и замрзнале.	Почекајте 3-8 минути пред да ја извадите кофата за сладолед.
Лопатката за мешање го подига просирниот капак и тој не може да се врти во место.	Лопатката за мешање не е на своето место. Внимавајте на порамнетоста на конвексниот труп во долниот дел.	Ставете ја лопатката за мешање на место и завртете го просирниот капак во место.
Садот за полнење не може да се стави во ладната кофа.	Деформација предизвикана од неправилна употреба на садот за полнење	Купете нов сад за полнење.
На почетокот на правењето сладолед, вентилаторот за мешање многу го гребе садот или е заглавен.	Деформација предизвикана од неправилна употреба на садот за полнење	Купете нов сад за полнење.

## Животна средина

Не фрлајте го апаратот заедно со обичен домашен отпад на крајот од неговиот век на траење. Наместо тоа, предадете го на официјален собирен пункт за рециклирање. Така помагате да се зачува животната средина.

## Гаранција и сервис

Ако ви требаат информации или ако имате проблем, ве молиме контактирајте со Центарот за грижа за корисници на Горење во вашата земја (телефонскиот број може да го најдете во меѓународниот гарантен лист). Ако нема Центар за грижа за корисници во вашата земја, одете кај локалниот дистрибутер на „Горење“ или контактирајте со сервисниот оддел на „Горење-куќни апарати“.

**Само за лична употреба!**

**ГОРЕЊЕ  
ВИ ПОСАКУВА МНОГУ ЗАДОВОЛСТВО ПРИ КОРИСТЕЊЕ НА  
ВАШИОТ АПАРАТ.**

**Го задржуваме правото на измени!**

**Important safeguards:**

When using an electrical appliance, basic safety precautions should always be followed to reduce the risk of fire, electric shock, and/or injury, including the following:

1. Please read the instruction manual carefully before use.
2. Remove all packing material and carefully check your ice-cream maker to ensure it is in good condition and that the appliance, its power cord and the plug are not damaged.
3. Before using the ice cream maker for the first time, please wait 2 hours after positioning it, and keep the transparent lid open for at least 2 hours.
4. Do not use tap water in this unit; we recommend using spring water.
5. The power cord plug and air outlet should not be drenched in water or other liquid. To prevent electric shock, do not immerse the machine in water or other liquid.
6. If the supply cord is damaged, it must be replaced by the manufacturer or its service agent or a similarly qualified person in order to avoid a hazard.
7. When not in use or before cleaning, the power plug shall be disconnected from the power socket.
8. Do not turn this product upside down or incline it over a 45° angle.
9. To protect against risk of electric shock, do not pour water on cord, plug and vents, and do not immerse the appliance in water or any other liquid.
10. Unplug the appliance after use or before cleaning.
11. When using, the inlet and outlet should be kept at a certain distance (about 8 cm) from other items, so as not to affect the heat dissipation effect of the machine.
12. Any accessories not recommended by the manufacturer may not be used.
13. This appliance can be used by children aged 8 years and above and persons with reduced physical, sensory or mental capabilities or lack of experience and knowledge if they have been given supervision or instruction concerning the use of the appliance in a safe way and if they understand the hazards involved. Children shall not play with the appliance. Cleaning and user maintenance shall not be done by children without supervision.
14. Do not use the appliance close to flames, hot plates or stoves.
15. Do not switch on the power frequently (ensure a 5 min. interval at least) to avoid damaging the compressor.
16. To avoid fire and short circuit, do not insert sheet metal or other conductive objects into the appliance.
17. When taking out the ice cream, do not knock the surface or the edge of the container to avoid damage to the container.
18. Do not start the machine when the ice cream container barrel is not properly installed, or the mixing paddle is not placed properly.
19. The initial temperature for making ice cream mixture is  $20 \pm 3$  °C. Do not put the

prepared ice cream mixture into the refrigerator or freezer, and then into the ice cream maker since in this way, the ice cream will solidify ahead of time and the motor will lock. Motor operation will be cut off because the protection circuit will be activated ahead of time.

20. After the machine starts freezing, do not remove the motor and transparent cover during the working process.
21. This product cannot be used outdoors.
22. Do not use chemical washing liquids and hard tools to clean the product. The bowl is not dishwasher safe, do not wash the evaporator directly under water.
23. After the operation, please unplug the power plug in time.
24. When the indicator light is on red and flashes, this indicates that the appliance is in standby state; when the green light is on, the appliance is operating (in working state); when the green light flashes, the appliance is in insulation state.
25. When you turn the ice cream maker on without adding ice cream ingredients, you will hear the mixing paddle slightly scratching the loading bowl, which is a normal phenomenon.
26. There are two round copper plates at the motor assembly of the transparent cover installed on the upper cover. When using, please wipe the water stains on the transparent cover and on the copper plates. If the machine is in use and the two copper plates are connected by water, this will lead to power failure of the motor. Disconnect the appliance from power supply, wipe the water stains, and restart it.
27. Retain the instruction manual.
28. Warning: Do not store explosive substances such as aerosol cans with a flammable propellant in this appliance.
29. This appliance is intended to be used in households and similar applications such as:
  - staff kitchen areas in shops, offices and other working environments;
  - farmhouses and by clients in hotels, motels and other residential type environments;
  - bed and breakfast type environments;
  - catering and similar non-retail applications.
30. When positioning the appliance, ensure the supply cord is not trapped or damaged.
31. Do not place multiple portable socket-outlets or portable power supplies at the rear of the appliance
32. The refrigerant and insulation blowing gas are flammable. Dispose of the appliance only at an authorized waste disposal centre. Do not expose to flame. R600a .



This symbol indicates that the refrigerant R600a and the non-metallic

materials of the appliance are flammable. It's a warning symbol. Warning: Risk of fire / flammable materials.

WARNING: When positioning the appliance, ensure the supply cord is not trapped or damaged.

WARNING: Do not place multiple portable socket-outlets or portable power supplies at the rear of the appliance.

Children should be supervised to ensure that they do not play with the appliance.

To avoid contamination of food, please respect the following instructions:

- Regularly clean the surfaces that can come in contact with food, and accessible drainage systems.
- If the refrigerating appliance is left empty for long periods, switch it off, defrost, clean, dry, and leave the door open to prevent mould from growing within the appliance.

Regarding the information pertaining to the use of the appliance, please refer to the paragraphs below.

**This appliance is marked according to the European directive 2012/19/EU on Waste Electrical and Electronic Equipment (WEEE).  
This guideline is the frame of a European-wide validity of return and recycling on Waste Electrical and Electronic Equipment.**



## FUNCTIONS & OPERATION

### Know your product

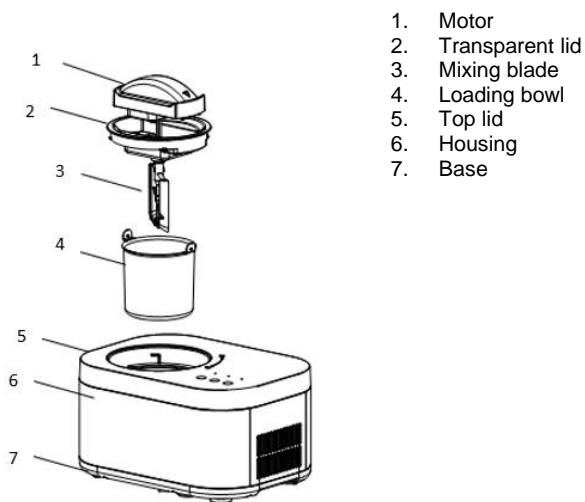

## INTRODUCTION OF CONTROL PANEL

(The silkscreen is subject to change without prior notice.)

Ice cream mode

Mixing only mode

Cooling only mode

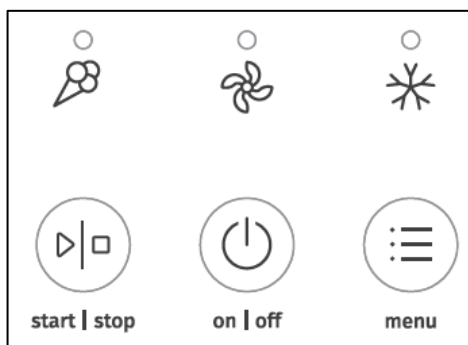

Start/Stop

Power button

Mode selection

## Operation

1. Connect the power supply and plug the power cord into a suitable socket. The shape and voltage of the socket shall be the same as those indicated.
2. Touch control functions
  - 1). Function description of touch buttons

### ① POWER TOUCH BUTTON



Plug in the power supply and touch the **POWER** button for 1 second to turn on the machine. The indicator light of ice cream mode flashes red. Then, touch the **POWER** button for 1 second again to switch off the machine.

### ② START/STOP TOUCH BUTTON



When the machine is in the start-up state, the indicator light flashes red. If you touch the **START/STOP** button, the indicator light will switch to green. If you touch the button again, the machine will stop working and the indicator light will flash red. When the machine is in normal working state under ice cream mode, it has not entered the insulation state. At this time, if you touch this button, the indicator light will flash red, the mixing motor of the machine will stop working, and the refrigeration function will stop working after one minute. If you touch this button within one minute, the machine will return to the working state.

### ③ MODE SELECTION TOUCH BUTTON



When the indicator light of the machine is flashing red, you can select one of three modes by touching this button. However, when the indicator light is green, other modes cannot be selected.

## DESCRIPTIONS OF MODES

### ① Mixing only mode:

When the mixing only mode is selected, the mixing motor starts to operate and the mixing function is activated. The default time is 30 minutes. When the time or hardness reaches the set value, there will be 10 beeps to remind you that mixing is completed. After completion, the machine will enter the standby mode, and the indicator light will flash red. Please select another mode or shut down.

### ② Cooling only mode

The compressor and cooling fan are started and the refrigeration function is activated. The default time is 10 minutes. After completion, there will be 10 beeps to remind you that the refrigeration is completed. After completion, the machine will enter the standby state, and the indicator light will flash red. Please select another mode or shut down.

### ③ Ice cream mode

The compressor, mixing motor and cooling fan are started. When the ice cream is ready, there will be 10 short beeps. At this time, you can enjoy the ice cream. If there is no operation, the appliance will enter the insulation function automatically. The indicator light of ice cream mode will flash green, and the appliance will shortly beep 10 times after the insulation is completed. The machine will enter the standby mode and the indicator light will flash red. Please select another mode or shut down.

## DESCRIPTION OF THE INDICATOR LIGHT

When the machine is in standby state, the indicator light flashes red. When the machine is in working state, the indicator light is on green. When the machine is in the insulation state, the indicator light flashes green.

## KEEP COOL FUNCTION

Ice cream insulation function: If you cannot attend the appliance during the ice cream making process or if you cannot begin to enjoy or store your ice cream when it is ready, another function was added to the appliance to prevent the freshly made ice cream from melting. When the ice cream making process is complete but the appliance is left idle without any operation, the compressor will automatically turn off for 10 minutes and turn on for 6 minutes to maintain the fresh taste and texture of the ice cream. The holding time is 1 hour. During this period, the indicator light of ice cream mode flashes green. When the ice cream mode is finished, there are 10 short beeps, the indicator light flashes red, and the machine is in standby mode.

## MOTOR SELF-PROTECTION FUNCTION

The motor has overcurrent protection function. For example, when the hardness of the ice cream reaches a set value, it will stop automatically.

In the ice cream mode and single mixing mode, if the motor components are not installed in place, the buzzer will sound a 10-beep alarm every 30 s, a total of 10 times. If motor components are not installed in place after that, the machine will enter the standby state.

## COMPRESSOR SELF-PROTECTION FUNCTION

If the compressor stops from ice cream mode or cooling only mode, and the ice cream mode or cooling only mode is then selected again, the compressor will have a protection time of about 3 minutes. However, after the power cord is plugged in, the machine is restarted by default. At this time, there is no delay in selecting ice cream mode or cooling only mode.

## CONTROLLING THE VOLUME OF THE INGREDIENTS

To avoid overflow and waste, please make sure that the ingredients do not exceed 60% of capacity of the removable bowl (Ice cream expands during the ice cream making process).

## How to make ice cream

NOTE: Please thoroughly clean all parts that will be in contact with ice cream before use, including the cooling bowl, loading bowl, mixing blade, transparent lid etc.

Before cleaning, you must ensure that the power cord plug is disconnected from the outlet. When making ice cream, keep the machine flat on a level surface to ensure that the compressor of the machine is working properly.

Here are the steps to make ice cream:

### Step 1.

Pour the well-prepared ice cream mixture into the removable bowl and mix it thoroughly.

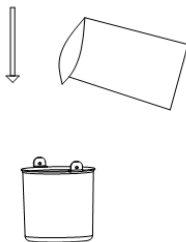

**Step 2.**

Then, insert the loading bowl into the ice cream machine. Both ends of the loading bowl handle should be aligned with the groove of the upper cover.

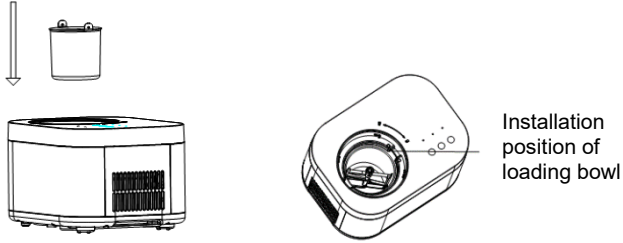

**Step 3.**

Install the transparent lid and motor components.

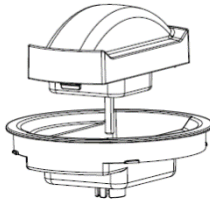

**Step 4.**

Install the mixing blade, transparent lid, and motor components.

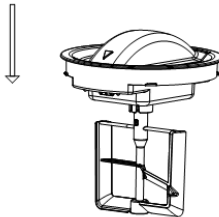

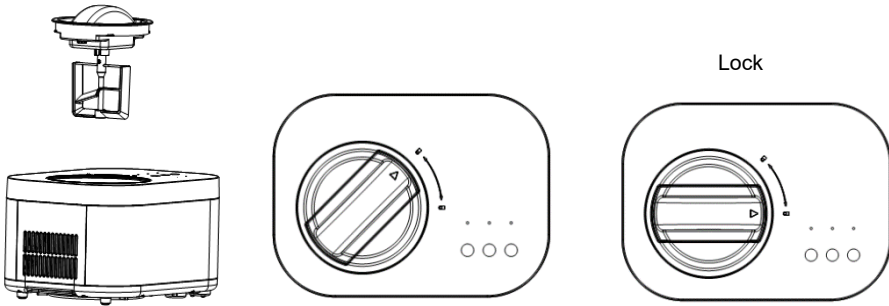

**Step 5.**

Put the components installed in step 4 into the ice cream machine, making sure that the centre of the convex hull of the loading bowl and the motor components of the mixing blade are in the same straight line. Lock the components by rotating them clockwise, and make sure that the triangle mark on the components rotates to the "LOCK" mark.



**Step 6.**

Connect the appliance to power supply, then touch the POWER button  for 1 second. The machine starts up, the ice cream mode indicator light flashes red. Touch the START/STOP button . The indicator light is on green and the appliance starts making ice cream.

**Step 7.**

When the ice cream is finished, touch the POWER button  for 1 second to switch off the machine.

**Step 8.**

Turn the transparent lid and motor components anticlockwise. In the process of spinning out, there will be a slight friction sound, which is normal. When the triangle mark is aligned with the unlocking mark, take out the components and then take out the loading bowl.

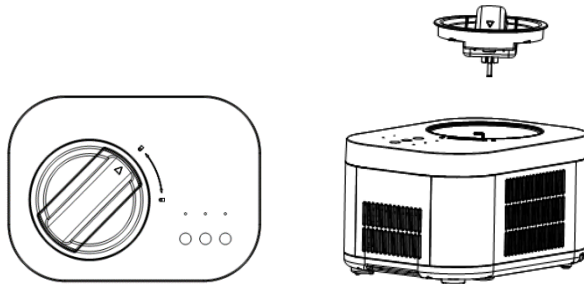

## Ice cream recipes

### VANILLA ICE CREAM

160 g	whole milk
76 g	granulated sugar
120 g	heavy cream, well chilled
0.5–1.5 teaspoons	teaspoons pure vanilla extract, to taste

In a medium bowl, use a hand mixer or a whisk to combine the milk and granulated sugar until the sugar is dissolved, about 1–2 minutes on low speed. Stir in the heavy cream and vanilla to taste.

### BASIC CHOCOLATE ICE CREAM

160 g	whole milk
76 g	granulated sugar
160 g	bittersweet or semi-sweet chocolate (your favourite), broken into 1.2-cm pieces 160 g heavy cream, well chilled
160 g	heavy cream, well chilled
0.6 teaspoon	pure vanilla extract

Heat the whole milk until it is just bubbling around the edges (this may be done on the stovetop or in a microwave oven). In a blender or food processor fitted with a metal blade, pulse to process the sugar with the chocolate until the chocolate is very finely chopped. Add the hot milk, process until well blended and smooth. Transfer to a medium bowl and let the chocolate mixture cool completely. Stir in the heavy cream and vanilla to taste. It is best to pre-cool the mixture in the refrigerator for about 15 minutes before making ice cream.

### FRESH STRAWBERRY ICE CREAM

167 g	fresh ripe strawberries, stemmed and sliced
35 g	freshly squeezed lemon juice
76 g	granulated sugar
160 g	whole milk
160 g	heavy cream
0.6 teaspoon	pure vanilla extract

In a small bowl, combine the strawberries with the lemon juice and 76 g granulated sugar. Stir gently and allow to the strawberries to macerate in the juices for 2 hours.

In a medium bowl, use a hand mixer or a whisk to combine the milk and granulated sugar until the sugar is dissolved.

Stir in the heavy cream plus any accumulated juices from the strawberries and vanilla.

### FRESH LEMON SORBET

235 g	granulated sugar
280 g	pure water
80 g	freshly squeezed lemon juice
0.5	tablespoon finely chopped lemon zest

Combine the granulated sugar and water in a medium saucepan and bring to a boil over medium-high heat. Reduce heat to low and simmer without stirring until the sugar dissolves, about 3 – 5 minutes.

Cool completely. This is called a simple syrup, and may be made ahead in larger quantities to have on hand for making fresh lemon sorbet. Keep refrigerated until ready to use.

After cooling, add the lemon juice and zest; stir to combine.

## CHOCOLATE FROZEN YOGURT

160 g	whole milk
180 g	bittersweet or semisweet chocolate, chopped
268 g	low-fat vanilla yogurt
33 g	granulated sugar

Combine the milk and chocolate in a blender or food processor fitted with a metal blade and process until well-blended and smooth, 15 seconds. Wait until the mixture cools down completely.

## Cleaning and maintenance

Caution: The plug must be removed from the socket before cleaning to avoid electric shock.

1. Take out the mixing blade and wipe it with a dampened cloth.
2. Take out the removable bowl and clean it with a dampened soft cloth.
3. Wipe the transparent lid and refill lid with a dampened cloth.
4. Remove the dirt on the body or other places with a dampened cloth, but do not pour water on the cord, plug and the vents. Do not immerse the appliance in water or any other liquid.
5. Dry thoroughly with a dry cloth, then return the component to the home position.

## Troubleshooting

PROBLEM	REASON	SOLUTION
Not easy to take out loading bowl after the ice cream is finished.	There are water drops between the refrigeration barrel and the loading bowl that have not been wiped clean and have frozen.	Wait 3-8 minutes before taking out the ice cream bucket.
The transparent lid is lifted by the mixing blade, and it cannot be rotated into place.	The mixing blades are not in place. Observe the alignment of the convex hull at the bottom.	Put the mixing blade in place and rotate the transparent cover into place.
The loading bowl cannot be placed into the cold bucket.	Deformation caused by improper use of loading bowl	Buy a new loading bowl.
At the beginning of making ice cream, the mixing fan is scratching the bowl heavily or it is jammed.	Deformation caused by improper use of loading bowl	Buy a new loading bowl.

## Environment

Do not throw away the appliance with regular household waste at the end of its life. Rather, hand it in at an official collection point for recycling. By doing this, you help preserve the environment.

## **Guarantee & service**

If you need information or if you have a problem, please contact the Gorenje Customer Care Centre in your country (you can find its phone number in the worldwide guarantee leaflet). If there is no Customer Care Centre in your country, go to your local Gorenje dealer or contact the Service department of Gorenje domestic appliances.

**For personal use only!**

**GORENJE  
WISHES YOU A LOT OF PLEASURE WHEN USING YOUR APPLIANCE.**

**We reserve the right to any modifications!**



**Fontos biztonsági óvintézkedések:**

Elektromos készülék használata során mindig be kell tartani az alapvető biztonsági óvintézkedéseket a tűz, áramütés és/vagy sérülés kockázatának csökkentése érdekében, beleértve a következőket:

1. Kérjük, használat előtt olvassa át figyelmesen a használati útmutatót.
2. Távolítson el minden csomagolóanyagot, és gondosan ellenőrizze a fagyaltkészítőt, hogy megbizonyosodjon arról, hogy jó állapotban van, és hogy a készülék, a tápkábel és a csatlakozódugó nem sérült-e.
3. Mielőtt első alkalommal használná a fagyaltkészítőt, kérjük, várjon 2 órát az elhelyezés után, és tartsa nyitva az átlátszó fedelet legalább 2 órán keresztül.
4. Ne használjon csapvizet ebben a készülékben; ásványvíz használatát javasoljuk.
5. A tápkábel csatlakozója és a levegő-kimeneti nyílás nem ázhat vízben vagy más folyadékban. Az áramütés elkerülése érdekében ne merítse a gépet vízbe vagy más folyadékba.
6. Ha a tápkábel megsérült, azt a veszély elkerülése érdekében kizárólag a gyártó, annak márkaszervize vagy más, megfelelően képzett személy cserélheti ki.
7. Ha a készüléket nem használja, vagy a tisztítás megkezdése előtt húzza ki a tápkábelt a konnektorból.
8. Ne fordítsa fejjel lefelé a terméket, és ne döntse meg 45°-nál nagyobb szögben.
9. Az áramütés veszélyének elkerülése érdekében ne öntsön vizet a vezetékre, a dugóra és a szellőzőnyílásokra, és ne merítse a készüléket vízbe vagy más folyadékba.
10. Használat után, vagy a tisztítás megkezdése előtt húzza ki a tápkábelt a konnektorból.
11. Használat közben a be- és a kimenetet bizonyos távolságra (8 cm) kell tartani más tárgyaktól, hogy a készülék hőelvezetése ne legyen korlátozva.
12. A gyártó által nem ajánlott tartozékok nem használhatók.
13. A készüléket akkor használhatják 8 éves és annál idősebb gyerekek, valamint csökkent fizikális, érzékszervi vagy mentális képességekkel rendelkezők, illetve megfelelő tudással és tapasztalattal nem bíró személyek, ha felügyeletük biztosított vagy útmutatást kaptak a készülék biztonságos módon történő használatáról és megértették az ezzel járó veszélyeket. Gyerekek nem játszhatnak a készülékkel. A készülék tisztítását és karbantartását nem végezhetik gyerekek felügyelet nélkül.
14. Ne használja a készüléket nyílt láng, főzőlap vagy tűzhely közelében.
15. A kompresszor károsodásának elkerülése érdekében ne kapcsolja be túl gyakran a készüléket (biztosítson legalább 5 perc szünetet).
16. A tűz és a rövidzárlat elkerülése érdekében ne helyezzen fémlemezt vagy más, áramvezetésre képes tárgyat a készülékbe.
17. A fagyalt kivételekor ne ütögesse az edény felületét vagy szélét, nehogy

megsérüljön.

18. Ne indítsa be a gépet, ha a fagyalttartó hordója nincs megfelelően felszerelve, vagy a keverőlapát nincs megfelelően behelyezve.
19. A fagyaltkeverék készítésének kezdeti hőmérséklete  $20 \pm 3$  °C. Az elkészített fagyaltkeveréket ne tegyük hűtőbe vagy fagyasztóba, majd a fagyaltkészítőbe, mert így a fagyalt idő előtt megszilárdul és a motor leblokkol. A motor működése leáll, mert a védelmi áramkör idő előtt aktiválódik.
20. Ha a gép megkezdte a fagyasztást, a munkafolyamat közben ne távolítsa el a motort vagy az átlátszó fedelelet.
21. A készüléket nem szabad kültéren használni.
22. Ne használjon vegyszeres tisztítószerket és kemény eszközöket a készülék tisztítására. A tál nem tisztítható mosogatógépben, a párologtató ne mosogassa közvetlenül folyó víz alatt.
23. Működés után kérjük, időben húzza ki a hálózati csatlakozót.
24. Ha a jelfény pirosan világít és villog, ez azt jelzi, hogy a készülék készenléti állapotban van; ha a zöld jelfény világít, a készülék működésben (üzemi állapotban) van; amikor a zöld jelfény villog, a készülék hidegen tartás funkcióban van.
25. Ha bekapcsolja a fagyaltkészítőt a fagyalt hozzávalóinak hozzáadása nélkül, hallani fogja, hogy a keverőlapát enyhén megkarcolja a betöltőedényt, ami normális jelenség.
26. A felső burkolatra szerelt átlátszó fedél motorszerelvényénél két kerek rézlemez található. Használatkor kérjük, törölje le az átlátszó fedél és a rézlemezekről a vízfoltokat. Ha a gép használatban van, és a két rézlemezt víz köti össze, ez a motor áramkimaradásához vezet. Válassza le a készüléket az elektromos hálózatról, törölje le a vízfoltokat, és indítsa újra.
27. Órizzze meg a használati útmutatót.
28. Figyelmeztetés: Ne tároljon robbanásveszélyes anyagokat, például gyúlékony hajtóanyagot tartalmazó aeroszolos palackokat ebben a készülékben.
29. Ez a készülék háztartásban és hasonló környezetekben való használatra készült, ilyenek például:
  - üzletek, irodák és más munkakörnyezetek személyzeti konyhái;
  - parasztházakban, szállodákban, motelekben és egyéb szálláshelyeken a vendégek részéről történő használat;
  - bed and breakfast típusú szálláshelyek;
  - vendéglátás és hasonló, nem kiskereskedelmi környezetek.
30. A készülék elhelyezésekor ügyeljen arra, hogy a tápkábel ne szoruljon be vagy sérüljön meg.
31. A készülék mögé ne helyezzen hordozható elosztót vagy hosszabbítót.
32. A hűtőközeg és a hűtőgáz gyúlékony. A készüléket kizárólag az arra kijelölt hulladékgyűjtő központban adja le. Ne tegye ki lángnak. R600a.



Ez a szimbólum azt jelzi, hogy az R600a hűtőközeg és a készülék nem fémes anyagai gyúlékonyak. Ez egy figyelmeztető jelzés. Figyelmeztetés: Tűzveszély / gyúlékony anyagok.

**FIGYELMEZTETÉS:** A készülék elhelyezésekor ügyeljen arra, hogy a tápkábel ne szoruljon be vagy ne sérüljön meg.

**FIGYELMEZTETÉS:** A készülék mögé ne helyezzen hordozható elosztót vagy hosszabbítót.

A gyerekeket felügyelni szükséges, hogy ne játszanak a készülékkel.

Az élelmiszerek szennyeződésének elkerülése érdekében tartsa be az alábbi utasításokat:

- Rendszeresen tisztítsa meg az élelmiszerral érintkezésbe kerülő felületeket és a hozzáférhető vízelvezető rendszereket.
- Ha a hűtőkészüléket hosszabb ideig üresen hagyja, kapcsolja ki, olvassza le, tisztítsa meg, szárítsa meg, és hagyja nyitva az ajtót, hogy megakadályozza a penész kialakulását a készülékben.

A készülék használatával kapcsolatos információkkal kapcsolatban olvassa el az alábbi bekezdéseket.

**Ez a készülék a hulladék elektromos és elektronikus berendezésekről (WEEE) szóló 2012/19/EU irányelvnek megfelelően van jelölve.**

**Ez az irányelv a kerete a hulladék elektromos és elektronikus berendezések gyűjtésének és újrahasznosításának Európában.**

## FUNKCIÓK & MŰKÖDÉS

**Ismerje meg készülékét!**

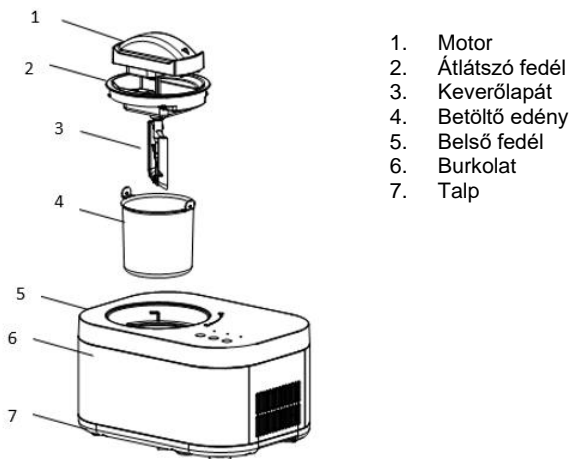

# A VEZÉRLŐ PANEEL BEMUTATÁSA

(A jelölés előzetes értesítés nélkül változhat.)

Fagylalt üzemmód

Csak keverés üzemmód

Csak hűtés üzemmód

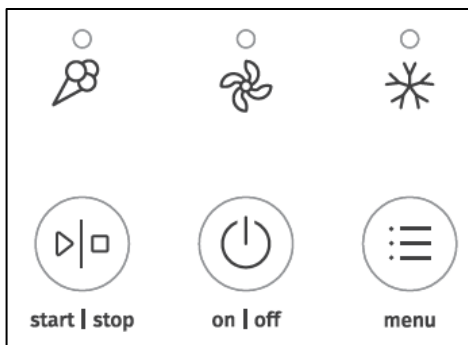

Start/Stop

Be/kikapcsolás

Üzemmód választás

## Működés

1. Csatlakoztassa a tápegységet, és dugja be a tápkábel egy megfelelő aljzatba. Az aljzat alakjának és feszültségének meg kell egyeznie a feltüntetettekkel.
2. Érintésvezérelt funkciók
  - 1). Az érintőgombok funkcióleírása

### ① BE/KIKAPCSOLÁS GOMB



Csatlakoztassa a tápfeszültséget, és érintse meg a **POWER** gombot 1 másodpercre a gép bekapcsolásához. A fagylalt üzemmód jelfénye pirosan villog. Ezután ismét érintse meg a **POWER** gombot 1 másodpercre a gép kikapcsolásához.

### ② START/STOP GOMB



Amikor a gép indításra kész állapotban van, a jelfény pirosan villog. Ha megérinti a **START/STOP** gombot, a jelfény zöldre vált. Ha ismét megérinti a gombot, a gép leáll, és a jelfény pirosan villog. Amikor a gép normál működési állapotban van fagylalt üzemmódban, nem lép hidegen tartás állapotba. Ekkor, ha megérinti ezt a gombot, a jelfény pirosan villog, a gép keverőmotorja leáll, és a hűtés funkció egy perc múlva leáll. Ha egy percen belül megérinti ezt a gombot, a gép ismét működésbe lép.

### ③ ÜZEMMÓD VÁLASZTÁS GOMB



Amikor a gép jelfénye pirosan villog, a gomb megérintésével három üzemmód közül választhat. Ha azonban a jelfény zölden világít, más üzemmódok nem választhatók.

## AZ ÜZEMMÓDOK ISMERTETÉSE

### ① Csak keverés üzemmód:

A csak keverés üzemmód kiválasztásakor a keverőmotor működésbe lép, és a keverési funkció kapcsol be. Az alapértelmezett időtartam 30 perc. Amikor az idő vagy a keménység eléri a beállított értéket, 10 hangjelzés figyelmeztet arra, hogy a keverés befejeződött. A befejezés után a gép készenléti üzemmódba lép, és a jelfény pirosan villog. Válasszon másik üzemmódot, vagy kapcsolja ki a készüléket.

### ② Csak hűtés üzemmód

A kompresszor és a hűtőventilátor elindul, és a hűtés funkció kapcsol be. Az alapértelmezett időtartam 10 perc. A befejezést követően 10 hangjelzés figyelmeztet arra, hogy a hűtés befejeződött. A befejezés után a gép készenléti üzemmódba lép, és a jelfény pirosan villog. Válasszon másik üzemmódot, vagy kapcsolja ki a készüléket.

### ③ Fagylalt üzemmód

A kompresszor, a keverőmotor és a hűtőventilátor elindul. Ha a fagylalt elkészült, 10 rövid sípolás lesz hallható. Ekkor elfogyaszthatja a fagylaltot. Ha semmilyen művelet nem történik, a készülék automatikusan hidegen tartás funkcióba lép. A fagylalt üzemmód jelfénye zölden villog, és a készülék 10-szer rövid hangjelzést ad a hidegen tartás befejezése után. A készülék készenléti üzemmódba lép, és a jelfény pirosan villog. Válasszon másik üzemmódot, vagy kapcsolja ki a készüléket.

## A JELFÉNY LEÍRÁSA

Amikor a gép készenléti állapotban van, a jelfény pirosan villog. Amikor a készülék működésben van, a jelfény zölden világít. Amikor a készülék hidegen tartás állapotban van, a jelfény zölden világít.

## HIDEGEN TARTÁS FUNKCIÓ

Fagylalthűtés funkció: Ha fagylaltkészítés közben nem tud a készülék mellett lenni, vagy nem tudja az elkészült fagylaltot azonnal elfogyasztani vagy eltárolni, a készülék ezen funkciója megakadályozza, hogy a fagylalt megolvadjon. Ha a fagylaltkészítés folyamata befejeződött és a készülék üresjáratban van, semmilyen műveletet nem végeznek rajta, a kompresszor 10 percre automatikusan kikapcsol, majd 6 percre bekapcsol, hogy megőrizze a fagylalt friss ízét és állagát. A hidegen tartási idő 1 óra. Ez idő alatt a fagylaltkészítés üzemmód jelfénye zölden villog. Ha a fagylalt üzemmód befejeződött, 10 rövid sípolás lesz hallható, a jelfény pirosan villog és a készülék készenléti üzemmódban lesz.

## MOTOR ÖNVÉDELMI FUNKCIÓ

A motor túláramvédelmi funkcióval rendelkezik. Például, amikor a fagylalt keménysége eléri a beállított értéket, automatikusan leáll.

Fagylalt és csak keverés üzemmódban, ha a motor alkatrészei nincsenek a helyükön megfelelően, 30 másodpercenként 10 sípolás lesz hallható, összesen 10 alkalommal. Ha a motor alkatrészei ezt követően sincsenek a helyükön, a készülék készenléti állapotba kapcsol.

## KOMPRESSZOR ÖNVÉDELMI FUNKCIÓ

Ha a kompresszor fagylalt vagy csak hűtés üzemmódból áll le, és ezután ismét a fagylalt vagy a csak hűtés üzemmód kerül bekapcsolásra, a kompresszor körülbelül 3 perces védelmi idővel rendelkezik. A tápkábel csatlakoztatása után azonban a gép alapértelmezés szerint újraindul. Ebben az esetben nincs késleltetés a fagylalt vagy a csak hűtés üzemmód kiválasztásakor.

## AZ ÖSSZETEVŐK MENNYISÉGÉNEK SZABÁLYOZÁSA

A túlcserélés és a pazarlás elkerülése érdekében ügyeljen arra, hogy az összetevők ne haladják meg a kivehető edény kapacitásának 60%-át (A fagylalt térfogata a készítés során nő).

## Jégkrémkészítés

**MEGJEGYZÉS:** Használat előtt alaposan tisztítsa meg a fagyalttal érintkező összes alkatrészt, beleértve a hűtőtálat, a betöltőedényt, a keverőpengét, az átlátszó fedelet stb.

A tisztítás megkezdése előtt győződjön meg arról, hogy a tápkábel csatlakozója ki van húzva a konnektorból. Fagyalatkészítéskor a gépet vízszintes felületen tartsa, hogy a gép kompresszora megfelelően működjön.

A fagyalatkészítés lépései:

### 1.lépés

Töltse az előkészített fagyalatkéveréket a kivehető edénybe és alaposan keverje össze.

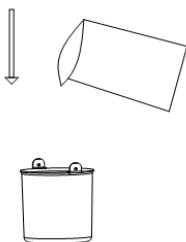

### 2.lépés

Ezután helyezze be a betöltőedényt a fagyalalgépbe. A betöltőedény fogantyújának mindkét végét egy vonalba kell állítani a felső fedél vágatával.

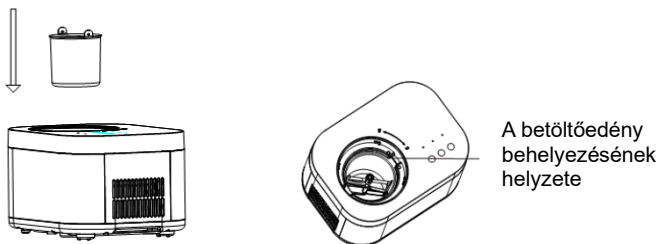

### 3.lépés

Helyezze fel az átlátszó fedelet és a motor alkatrészeit.

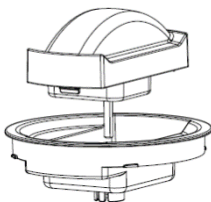

#### 4.lépés

Helyezze fel a keverőlapátot, az átlátszó fedelet és a motor alkatrészeit.

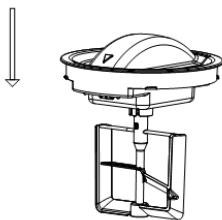

#### 5.lépés

Helyezze be a 4. lépésben összeállított alkatrészeket a fagylaltgépbe, ügyelve arra, hogy a betöltőedény domború házának közepe és a keverőlapát motorelemei egy egyenes vonalban legyenek. Rögzítse az alkatrészeket az óramutató járásával megegyező irányba forgatva, és győződjön meg arról, hogy az alkatrészekben lévő háromszög a "ZÁR" jelzésig forog.

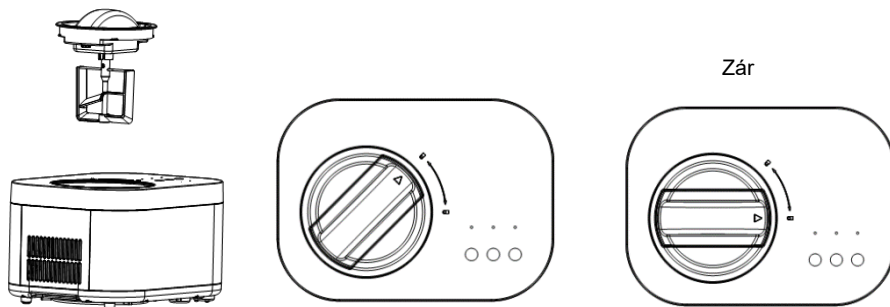

#### 6.lépés

Csatlakoztassa a készüléket az áramforráshoz, majd érintse meg 1 másodpercre a BE/KIKAPCSOLÁS

gombot . A készülék működésbe lép, a fagylalt üzemmód jelfénye pirosan villog. Érintse meg a

START/STOP gombot . A jelfény zölden világít, a készülék ezzel megkezdí a fagylaltkészítést.

#### 7.lépés

Ha a fagylalt elkészült, érintse meg 1 másodpercre a BE/KIKAPCSOLÁS gombot  a készülék kikapcsolásához.

## 8.lépés

Forgassa el az átlátszó fedelet és a motor alkatrészeit az óramutató járásával ellentétes irányba. A kipörgés során enyhe sűrűlátsási hang hallható, ami normális. Amikor a háromszög egy vonalban van a nyitási jellel, vegye ki az alkatrészeket, majd vegye ki a betöltőedényt.

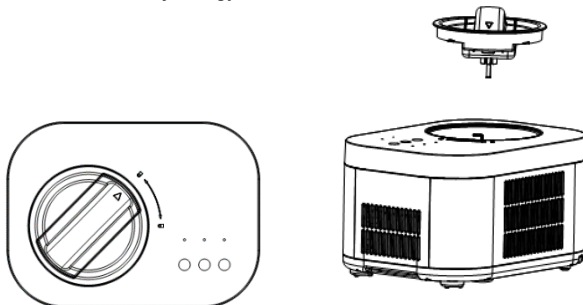

## Fagylalt receptek

### VANÍLIA FAGYLALT

160 g	teljes tej
76 g	kristálycukor
120 g	sűrű habtejszín, jól lehűtve
0.5–1.5 teáskanál	teáskanál tiszta vanília kivonat, ízlés szerint

Egy közepes tálban kézi mixerrel vagy habverővel keverje össze a tejet és a kristálycukrot, amíg a cukor fel nem oldódik, körülbelül 1-2 percig alacsony sebességen. Keverje hozzá a habtejszint és ízlés szerint a vaníliát.

### ALAP CSOKOLÁDÉ FAGYLALT

160 g	teljes tej
76 g	kristálycukor
160 g	késesű vagy félédes csokoládé (ízlés szerint), 1-2 cm-es darabokra törve
160 g	sűrű habtejszín, jól lehűtve
0.6 teáskanál	tiszta vanília kivonat

A teljes tejet addig melegítjük, amíg a szélein már éppen bugyborékol (ezt megtehetjük a főzőlapon vagy mikrohullámú sütőben). Fém pengéjű turmixgépben vagy konyhai robotgépben addig aprítsa pulzálva a cukrot a csokoládéval, amíg a csokoládé nagyon finom állagú nem lesz. Adja hozzá a forró tejet, és dolgozza el, hogy alaposan össze legyen keverve és a keverék sima legyen. A keveréket tegye át egy közepes tálba és hagyja teljesen kihűlni. Keverje hozzá a habtejszint és ízlés szerint adjon hozzá vaníliát. A legjobb, ha a keveréket körülbelül 15 percig hűtőben hűti, mielőtt fagylaltot készítené belőle.



## FRISS EPER FAGYLALT

167 g	friss, érett eper lecsöpögtetve és felszeletelve
35 g	frissen facsart citromlé
76 g	kristálycukor
160 g	teljes tej
160 g	habtejszín
0.6 teáskanál	tiszta vanília kivonat

Egy kis tálban keverje össze az epret a citromlével és 76 g kristálycukorral. Óvatosan keverje össze és hagyja az epret a lében ázni 2 órán át.

Egy közepes tálban kézi mixerrel vagy habverővel keverje össze a tejet és a kristálycukrot, amíg a cukor fel nem oldódik.

Keverje hozzá a sűrű tejszínt, valamint az eper és a vanília felhalmozódott levét.

## FRISS CITROM SORBET

235 g	kristálycukor
280 g	tiszta víz
80 g	frissen facsart citromlé
0.5	evőkanál reszelt citromhéj

Keverje össze a kristálycukrot és a vizet egy közepes lábasban és forralja fel közepesen magas lángon. Csökkentse a hőt alacsonyra, és keverés nélkül párolja, amíg a cukor fel nem oldódik, körülbelül 3-5 percig. Hűtse le teljesen. Ezt egyszerű cukorszirupnak hívják, és nagyobb mennyiségben előre elkészíthető, hogy a friss citromsorbet készítéséhez kéznél legyen. Felhasználásig tárolja hűtőszekrényben.

Miután kihűlt, adja hozzá a citrom levét és héját, majd keverje össze.

## FAGYASZTOTT CSOKOLÁDÉS JOGHURT

160 g	teljes tej
180 g	késesű vagy féledes csokoládé, apróra vágva
268 g	zsírszegény vaníliás joghurt
33 g	kristálycukor

Keverje a tejet és a csokoládét egy turmixgépben vagy fém pengéjű konyhai robotgépben addig, amíg jól össze nem keveredett és sima állagú nem lesz – körülbelül 15 másodpercig. Várja meg, amíg a keverék teljesen kihűl.

## Tisztítás és karbantartás

**Figyelem:** A tisztítás megkezdése előtt a villásdugót ki kell húzni a konnektorból az áramütés elkerülése érdekében.

1. Vegye ki a keverőlapátot, és törölje át nedves ruhával.
2. Vegye ki a kivehető edényt és tisztítsa meg nedves, puha ruhával.
3. Törölje át az átlátszó fedelet és az utántöltő fedelet egy nedves ruhával.
4. Nedves ruhával távolítsa el a szennyeződést a készülékről, de ne öntsön vizet a vezetékre, a dugóra és a szellőzőnyílásokra. Ne merítse a készüléket vízbe vagy más folyadékba.
5. Törölje szárazra egy száraz ruhával, majd helyezze vissza az alkatrészeket a helyükre.

## Hibaelhárítás

PROBLÉMA	OK	MEGOLDÁS
A fagyaltat elkészülte után nehéz kivenni a betöltőedényt.	Vízcseppek vannak a hűtőhordó és a betöltőedény között, amelyek nem kerültek letörlésre és megfagytak.	Várjon 3-8 percet, mielőtt kivesszi a fagyaltos vödört.
Az átlátszó fedelet a keverőlapát emeli fel, és nem forgatható a helyére.	A keverőlapátok nincsenek a helyükön. Vizsgálja meg a domború törzs igazítását alul.	Tegye a helyére a keverőlapátot, és forgassa a helyére az átlátszó fedelet.
A betöltőedény nem helyezhető be a fagyaltosvödörbe.	A betöltőedény nem megfelelő használata okozta deformáció.	Szerezzen be egy új betöltőedényt.
A fagyaltalkészítés elején a keverőventilátor erősen karcolja az edényt vagy beszorul.	A betöltőedény nem megfelelő használata okozta deformáció.	Szerezzen be egy új betöltőedényt.

## Környezetvédelem

Hasznos élettartama elteltével ne kezelje a készüléket hagyományos háztartási hulladékként. Ehelyett adja le egy hivatalos gyűjtőhelyen újrahasznosítás céljából. Ezzel hozzájárul környezetünk védelméhez.

## Garancia és szerviz

Ha információra van szüksége, vagy probléma esetén forduljon az országában működő Gorenje ügyfélszolgálathoz (ezek telefonszáma a garancialevélen található). Amennyiben az Ön országában nem működik ilyen ügyfélszolgálat, forduljon a helyi Gorenje márkakereskedőhöz vagy vegye fel a kapcsolatot a Gorenje háztartási készülékek szervizével.

**Kizárólag személyes használatra!**

**A GORENJE  
SOK ÖRÖMET KÍVÁN ÖNNEK A KÉSZÜLÉK HASZNÁLATA SORÁN.**

**A módosítások jogát fenntartjuk!**

**Ważne wskazówki dot. bezpieczeństwa:**

Podczas korzystania z urządzenia elektrycznego należy zawsze przestrzegać podstawowych środków ostrożności, aby zmniejszyć ryzyko pożaru, porażenia prądem i/lub obrażeń, w tym:

1. Przed użyciem przeczytać instrukcję obsługi.
2. Usunąć wszystkie materiały opakowaniowe i dokładnie sprawdzić maszynkę do lodów, aby upewnić się, że jest w dobrym stanie, a urządzenie, przewód zasilający i wtyczka nie są uszkodzone.
3. Przed pierwszym użyciem maszynki do lodów należy odczekać 2 godziny po ustawieniu i pozostawić przezroczystą pokrywę otwartą przez co najmniej 2 godziny.
4. Nie używać wody z kranu; zalecamy używanie wody źródlanej.
5. Wtyczki przewodu zasilającego i wylotu powietrza nie wolno zanurzać w wodzie ani innej cieczy. Aby zapobiec porażeniu prądem, nie należy zanurzać urządzenia w wodzie lub innej cieczy.
6. Jeśli kabel zasilający jest uszkodzony, musi zostać wymieniony przez producenta, autoryzowany serwis lub podobne doświadczone osoby.
7. Gdy urządzenie nie jest używane lub przed czyszczeniem należy odłączyć wtyczkę od gniazdka sieciowego.
8. Nie obracać tego urządzenia do góry nogami ani nie przechylać pod kątem powyżej 45°.
9. Aby zabezpieczyć się przed ryzykiem porażenia prądem, nie wylewać wody na przewód, wtyczkę i otwory wentylacyjne oraz nie zanurzać urządzenia w wodzie lub innej cieczy.
10. Po użyciu oraz przed przystąpieniem do czyszczenia należy wyciągnąć wtyczkę z gniazdka.
11. Podczas użytkowania wlot i wylot powinny być utrzymywane w pewnej odległości (około 8 cm) od innych przedmiotów, aby nie ograniczać rozpraszania ciepła przez maszynę.
12. Nie wolno używać akcesoriów niezalecanych przez producenta.
13. Niniejsze urządzenie nie jest przeznaczone do użytku przez osoby (w tym dzieci poniżej 8 roku życia) o ograniczonych zdolnościach fizycznych, sensorycznych lub umysłowych, lub osoby bez doświadczenia i wiedzy, chyba że będą one nadzorowane lub zostaną poinstruowane w zakresie obsługi urządzenia przez osobę odpowiedzialną za ich bezpieczeństwo. Dzieci nie powinny bawić się urządzeniem. Dzieci bez nadzoru nie powinny czyścić urządzenia ani wykonywać prac konserwacyjnych.
14. Nie używać urządzenia w pobliżu płomieni, gorących naczyń i kuchenek.
15. Nie włączać często zasilania (zachować co najmniej 5-minutową przerwę), aby uniknąć uszkodzenia kompresora.

16. Aby uniknąć pożaru i zwarcia, nie wkładać do urządzenia blachy ani innych przewodzących przedmiotów.
17. Podczas wyjmowania lodów nie uderzać o powierzchnię ani o krawędź pojemnika, aby uniknąć uszkodzenia pojemnika.
18. Nie uruchamiać maszyny, gdy beczka pojemnika na lody nie jest prawidłowo zainstalowana lub łopatką mieszającą nie jest prawidłowo umieszczona.
19. Początkowa temperatura przygotowania mieszanki lodowej wynosi  $20 \pm 3^{\circ}\text{C}$ . Nie wkładać przygotowanej mieszanki lodowej do lodówki lub zamrażarki, a następnie do lodówki, ponieważ w ten sposób lody zawczasu ulegną zestaleniu, a silnik się zablokuje. Aktywacja ochrony spowoduje zatrzymanie pracy silnika.
20. Po tym, jak maszyna zacznie zamarzać, nie zdejmować silnika i przezroczystej pokrywy.
21. Urządzenie nie nadaje się do użytku na zewnątrz.
22. Do czyszczenia urządzenia nie używać środków chemicznych i ostrych narzędzi. Misa nie nadaje się do mycia w zmywarce. Parownika nie należy myć bezpośrednio w wodzie.
23. Po użyciu odłączyć wtyczkę od źródła zasilania.
24. Gdy kontrolka świeci na czerwono i miga, oznacza to, że urządzenie jest w trybie czuwania; gdy świeci się zielone światło, urządzenie działa (w trybie roboczym); gdy zielone światło miga, urządzenie jest w trybie izolacji.
25. Po włączeniu maszyny do lodów bez dodawania składników słyszeć, jak łopatką mieszającą lekko drapie miskę załadowniczą, co jest normalnym zjawiskiem.
26. Na zespole silnika przezroczystej pokrywy zamontowanej na górnej pokrywie znajdują się dwie okrągłe miedziane płytki. Podczas używania należy wycierać krople wody zbierające się przezroczystej pokrywie i na miedzianych płytkach. Jeśli maszyna jest w użyciu, a dwie miedziane płytki są połączone wodą, doprowadzi to do awarii zasilania silnika. Odłączyć urządzenie od zasilania, wytrzeć plamy z wody i ponownie uruchomić urządzenie.
27. Zachować instrukcję obsługi.
28. Ostrzeżenie: Nie przechowywać w tym urządzeniu substancji wybuchowych, takich jak puszki aerozolu z łatwopalnym propelentem.
29. To urządzenie jest przeznaczone do użytku w gospodarstwach domowych i podobnych zastosowań, takich jak:
  - kuchnie pracownicze w sklepach, biurach i innych środowiskach pracy;
  - domki letniskowe i stosowanie i przez gości w hotelach, motelach i innych tego typu obiektach;
  - miejsca typu bed and breakfast;
  - catering i podobne zastosowania niedetaliczne.
30. Podczas ustawiania urządzenia upewnić się, że przewód zasilający nie jest przytrzaśnięty lub uszkodzony.
31. Nie umieszczać wielu przenośnych gniazdek lub przenośnych zasilaczy z tyłu urządzenia.

32. Czynnik chłodniczy i gaz izolacyjny są łatwopalne. Urządzenie należy utylizować wyłącznie w autoryzowanym punkcie utylizacji odpadów. Nie wystawiać na działanie ognia. R600a.



Ten symbol oznacza, że czynnik chłodniczy R600a i materiały niemetalowe urządzenia są łatwopalne. Jest to symbol ostrzegawczy. Ostrzeżenie: Ryzyko pożaru / materiałów łatwopalnych.

OSTRZEŻENIE: Podczas ustawiania urządzenia upewnić się, że przewód zasilający nie jest przytrzaśnięty lub uszkodzony.

OSTRZEŻENIE: Nie umieszczać wielu przenośnych gniazdek lub przenośnych zasilaczy z tyłu urządzenia.

Dzieci powinny pozostawać pod nadzorem, by nie bawiły się urządzeniem.

Aby uniknąć zanieczyszczenia żywności, należy przestrzegać następujących zaleceń:

- Regularnie czyścić powierzchnie, które mogą mieć kontakt z żywnością oraz dostępne systemy odpływowe.
- Jeśli urządzenie chłodnicze pozostaje puste przez dłuższy czas, należy je wyłączyć, rozmrozić, wyczyścić, wysuszyć i pozostawić otwarte drzwi, aby zapobiec tworzeniu się pleśni w urządzeniu.

Jeśli chodzi o informacje dotyczące użytkowania urządzenia, należy zapoznać się z poniższymi podpunktami.

To urządzenie zostało oznaczone zgodnie z Dyrektywą Parlamentu Europejskiego 2012/19/UE w sprawie zużytego sprzętu elektrycznego i elektronicznego. Niniejsze wytyczne stanowią ramy obowiązujących w całej Europie zasad zwrotów i recyklingu zużytego sprzętu elektrycznego i elektronicznego.

## FUNKCJE I OBSŁUGA

### Poznaj produkt

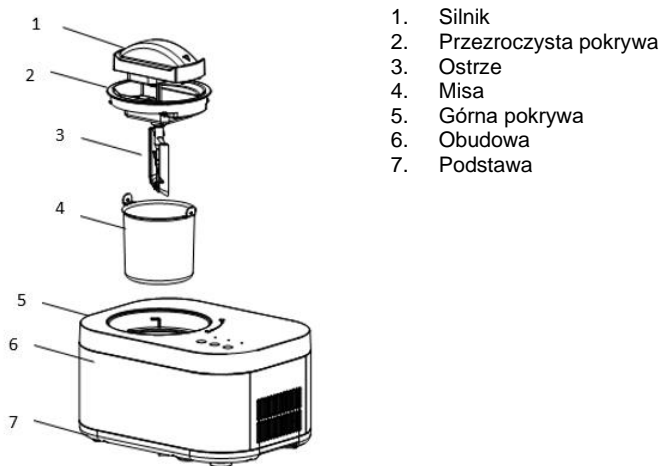

## PANEL STEROWANIA

(Sitodruk może ulec zmianie bez wcześniejszego powiadomienia.)

Tryb lodów

Tryb mieszania

Tryb chłodzenia

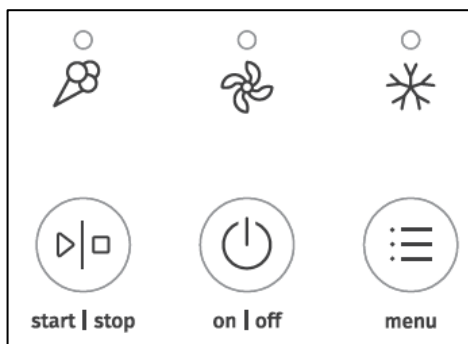

Start/Stop

Przycisk Power

Wybór trybu

## Obsługa

1. Podłączyć zasilanie i włożyć przewód zasilający do odpowiedniego gniazdka. Kształt i napięcie gniazda powinny być takie same jak wskazane.
2. Funkcje przycisków dotykowych
  - 1). Funkcje przycisków dotykowych

### ① PRZYCISK POWER



Podłączyć zasilanie i dotknąć przycisk **POWER** przez 1 sekundę, aby włączyć urządzenie. Kontrolka trybu lodów miga na czerwono. Następnie ponownie dotknąć przycisk **POWER** przez 1 sekundę, aby wyłączyć urządzenie.

### ② PRZYCISK START/STOP



Gdy maszyna jest w trybie inicjalizacji, kontrolka miga na czerwono. Po dotknięciu przycisku **START/STOP** kontrolka zmieni kolor na zielony. Ponowne dotknięcie przycisku wstrzyma działanie urządzenia, a kontrolka zacznie migać na czerwono. Gdy maszyna znajduje się w normalnym trybie roboczym w trybie lodów, nie wejdzie w stan izolacji. W tym czasie, po dotknięciu przycisku, kontrolka zacznie migać na czerwono, silnik mieszający maszyny przestanie działać, a funkcja chłodzenia przestanie działać po jednej minucie. Dotknięcie tego przycisku trwające jedną minutę spowoduje powrót urządzenia do trybu roboczego.

### ③ PRZYCISK WYBORU TRYBU



Gdy kontrolka urządzenia miga na czerwono, dotykając tego przycisku można wybrać jeden z trzech trybów. Jeśli jednak kontrolka świeci na zielono, nie można wybrać innych trybów.

## OPIS TRYBÓW

### ① Tryb mieszania:

W przypadku wybrania trybu samego mieszania silnik mieszający zaczyna działać i funkcja mieszania zostaje aktywowana. Domyślny czas to 30 minut. Gdy upłynie ustawiony czas lub twardość osiągnie ustawioną wartość, słychać będzie 10 sygnałów dźwiękowych, które przypominają o zakończeniu mieszania. Po zakończeniu urządzenie przejdzie w tryb gotowości, a lampka wskaźnika będzie migać na czerwono. Wybrać inny tryb lub wyłączyć

### ② Tryb chłodzenia

Kompresor i wentylator chłodzący zostają uruchomione, a funkcja chłodzenia jest aktywna. Domyślny czas to 10 minut. Po zakończeniu słychać będzie 10 sygnałów dźwiękowych, które przypominają o zakończeniu chłodzenia. Po zakończeniu urządzenie przejdzie w tryb gotowości, a lampka wskaźnika będzie migać na czerwono. Wybrać inny tryb lub wyłączyć

### ③ Tryb lodów

Kompresor, silnik mieszający i wentylator chłodzący zostają uruchomione. Gdy lody będą gotowe, słychać będzie 10 krótkich sygnałów dźwiękowych. Można już cieszyć się pysznymi lodami. Jeśli nie zostanie ustawiona inna akcja, urządzenie automatycznie przejdzie w funkcję izolacji. Kontrolka trybu lodów zacznie migać na zielono, a urządzenie wyda krótki sygnał dźwiękowy 10 razy po zakończeniu izolacji. Urządzenie przejdzie w tryb gotowości, a lampka wskaźnika będzie migać na czerwono. Wybrać inny tryb lub wyłączyć

## OPIS KONTROLEK

Gdy maszyna jest w trybie oczekiwania, kontrolka miga na czerwono. Gdy maszyna jest w trybie roboczym, kontrolka świeci. Gdy maszyna jest w trybie izolacji, kontrolka miga na zielono.

## FUNKCJA STAŁEGO CHŁODZENIA

Funkcja izolacji lodów: Jeśli nie możesz przebywać przy urządzeniu podczas procesu wytwarzania lodów lub jeśli nie możesz spożyć lub przechowywać lodów, gdy będą gotowe, możesz skorzystać z funkcji, która zapobiega stopieniu się świeżo zrobionych lodów. Gdy proces przygotowywania lodów zostanie ukończony, ale urządzenie pozostanie bezczynne bez żadnej innej operacji, kompresor automatycznie wyłączy się na 10 minut i włączy na 6 minut, aby zachować świeży smak i konsystencję lodów. Domyślny czas to 1 godzina. W tym czasie kontrolka trybu lodów miga na zielono. Po zakończeniu trybu lodów słychać 10 krótkich sygnałów dźwiękowych, kontrolka miga na czerwono, a urządzenie jest w trybie gotowości.

## FUNKCJA OCHRONY SILNIKA

Silnik jest wyposażony w funkcję zabezpieczenia nadprądowego. Na przykład, gdy twardość lodów osiągnie ustaloną wartość, silnik zatrzyma się automatycznie. W trybie lodów i trybie jednorazowego mieszania, jeśli elementy silnika nie są zainstalowane, brzęczyk będzie emitował 10-tonowy alarm co 30 s, łącznie 10 razy. Jeśli po tym czasie elementy silnika nie zostaną zainstalowane na swoich miejscach, maszynka przejdzie w tryb czuwania.

## FUNKCJA OCHRONY KOMPRESORA

Jeśli kompresor przestanie działać w trybie lodów lub chłodzenia, a następnie ponownie zostanie wybrany tryb lodów lub tryb chłodzenia, czas ochrony kompresora będzie wynosił około 3 minut. Jednak po podłączeniu przewodu zasilającego urządzenie zostanie domyślnie uruchomione ponownie. Na ten moment nie ma opóźnienia w wyborze trybu lodów lub trybu chłodzenia.

## KONTROLA OBJĘTOŚCI SKŁADNIKÓW

Aby uniknąć przepelnienia i marnowania składników należy upewnić się, że składniki nie przekraczają 60% pojemności wymiowej miski (lody zwiększają objętość podczas przygotowywania).

## Jak przygotować lody

UWAGA: Przed użyciem należy dokładnie wyczyścić wszystkie części, które będą miały kontakt z lodami, w tym miskę chłodzącą, miskę załadowniczą, ostrze mieszające, przezroczystą pokrywę itp. Przed czyszczeniem należy upewnić się, że wtyczka przewodu zasilającego jest odłączona od gniazdka. Podczas robienia lodów należy trzymać maszynę w pozycji pionowej na równej powierzchni, aby zapewnić prawidłowe działanie kompresora. Poniżej przedstawiono etapy przygotowania lodów:

### Krok 1

Wlać przygotowaną masę lodową do wymiowej miski i dobrze wymieszać.

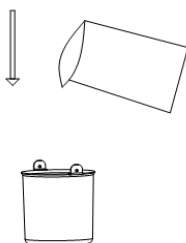



## Krok 2

Następnie umieścić misę w maszynie do lodów. Oba końce uchwyty misy załadowniczej powinny być wyrównane z rowkiem górnej pokrywy.

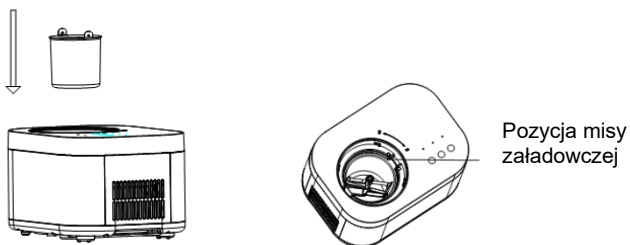

## Krok 3

Zamontować przezroczystą pokrywę i elementy silnika.

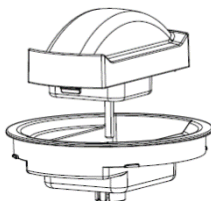

## Krok 4

Zamontować ostrze mieszające, przezroczystą pokrywę i elementy silnika.

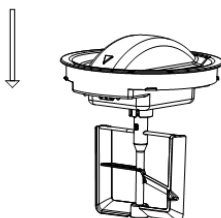

### Krok 5

Włożyć elementy zainstalowane w kroku 4 do maszyny do lodów, upewniając się, że środek wypukłego kadłuba miski załadowniczej i elementy silnika łopatki mieszającej znajdują się w tej samej linii prostej. Zablokować elementy, obracając je zgodnie z ruchem wskazówek zegara i upewnić się, że trójkątny znak na elementach obraca się do znaku „LOCK”.

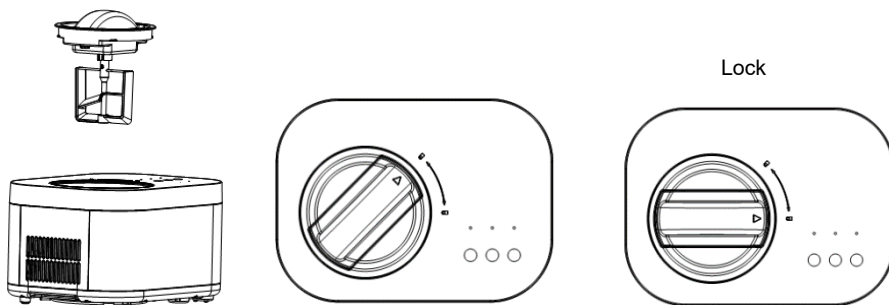

### Krok 6

Podłączyć urządzenie do zasilania, a następnie nacisnąć przycisk POWER  przez 1 sekundę. Urządzenie uruchamia się, kontrolka trybu lodów miga na czerwono. Dotknąć przycisk START/STOP



. Lampka kontrolna świeci na zielono, a urządzenie zaczyna przygotowanie lodów.

### Krok 7

Gdy lody są gotowe, dotknąć przycisk POWER  przez 1 sekundę, aby wyłączyć maszynkę.

### Krok 8

Obrócić przezroczystą pokrywę i elementy silnika w kierunku przeciwnym do ruchu wskazówek zegara. Podczas wirowania będzie słychać delikatny dźwięk tarcia, co jest normalnym zjawiskiem. Gdy trójkątny znak zrówna się ze znakiem odblokowania, wyjąć komponenty, a następnie miskę załadowniczą.

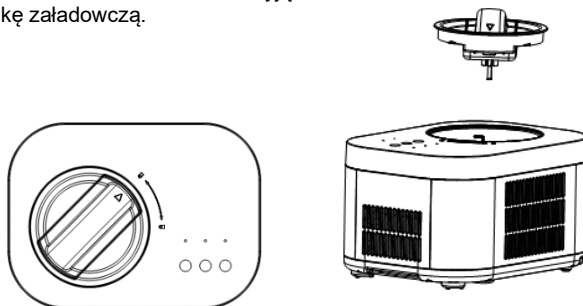

## Przepisy na lody

### LODY WANILIOWE

160 g	pełnotłuste mleko
76 g	cukier kryształ
120 g	śmietana kremówka, dobrze schłodzona
0.5–1.5 łyżeczki	łyżeczka ekstraktu waniliowego, dla smaku

W średniej wielkości misce mikserem ręcznym (około 1–2 minuty na niskich obrotach) lub trzepaczką połączyć mleko i cukier kryształ, aż cukier się rozpuści. Domieszać śmietaną kremówkę i ekstrakt waniliowy.

### LODY CZEKOLADOWE

160 g	pełnotłuste mleko
76 g	cukier kryształ
160 g	gorzka lub półslodka czekolada (Twoja ulubiona), połamana na kawałki 1-2 cm 160 g śmietana kremówka, dobrze schłodzona
160 g	śmietana kremówka, dobrze schłodzona
0,6 łyżeczki	ekstrakt waniliowy

Podgrzać pełne mleko, aż zacznie bulgotać (można to zrobić na kuchence lub w kuchenke mikrofalowej). W blenderze lub robocie kuchennym wyposażonym w metalowe ostrze użyć funkcji pulsowania, aby zmiksować cukier z czekoladą, aż czekolada będzie bardzo drobno posiekana. Dodać gorące mleko i miksować, aż masa dobrze się połączy i będzie gładka. Przełożyć do średniej wielkości miski i pozwolić, by masa czekoladowa całkowicie ostygła. Domieszać śmietaną kremówkę i ekstrakt waniliowy. Najlepiej schłodzić masę w lodówce przez około 15 minut przed zrobieniem lodów.

### ŚWIEŻE LODY TRUSKAWKOWE

167 g	świeże wyszypułkowane i pokrojone truskawki
35 g	świeżo wyciśnięty sok z cytryny
76 g	cukier kryształ
160 g	pełnotłuste mleko
160 g	śmietana kremówka
0,6 łyżeczki	ekstrakt waniliowy

W małej misce wymieszać truskawki z sokiem z cytryny i 76 g cukru kryształu. Delikatnie wymieszać i pozostawić truskawki w sokach przez 2 godziny.

W średniej wielkości misce mikserem ręcznym lub trzepaczką połączyć mleko i cukier kryształ, aż cukier się rozpuści.

Dodać śmietankę oraz nagromadzone soki z truskawek i wanilii.

## ŚWIEŻY SORBET CYTRYNOWY

235 g	cukier kryształ
280 g	czysta woda
80 g	świeżo wyciśnięty sok z cytryny
0,5	łyżka stołowa drobno posiekanej skórki cytrynowej

Połączyć cukier kryształ i wodę w średnim rondlu i zagotować na średnim ogniu. Zmniejszyć ogień i gotować na małym ogniu bez mieszania, aż cukier się rozpuści, około 3 – 5 minut. Schłodzić. Jest to zwykły syrop i można go przygotować w większych ilościach, aby mieć go pod ręką, by móc zawsze świeży sorbet cytrynowy. Przechowywać w lodówce do czasu użycia.

Po schłodzeniu dodać sok i skórkę z cytryny; wymieszać, aby połączyć.

## MROŻONY JOGURT CZEKOLADOWY

160 g	pełnotłuste mleko
180 g	gorzka lub półslodka czekolada, pokrojona
268 g	nisko tłuszczowy jogurt waniliowy
33 g	cukier kryształ

Połączyć mleko i czekoladę w blenderze lub robocie kuchennym wyposażonym w metalowe ostrze i mieszać, aż dobrze się wymieszają i będą gładkie, przez 15 sekund. Poczekać, aż masa całkowicie ostygnie.

## Czyszczenie i konserwacja

Uwaga: Przed czyszczeniem wyjąć wtyczkę z gniazdka, aby uniknąć porażenia prądem.

1. Wyjąć ostrze mieszające i wytrzeć je wilgotną szmatką.
2. Wyjąć miskę i wyczyścić ją zwilżoną, miękką szmatką.
3. Wytrzeć przezroczystą pokrywkę i przykryć pokrywkę zwilżoną ściereczką.
4. Usunąć zabrudzenia z korpusu lub innych miejsc za pomocą zwilżonej szmatki. Nie polewać wodą przewodu, wtyczki i otworów wentylacyjnych. Nie zanurzać urządzenia w wodzie ani innym płynie.
5. Dokładnie wytrzeć suchą szmatką, a następnie ustawić element w pozycji wyjściowej.

## Rozwiązywanie problemów

PROBLEM	PRZYCZYNA	ROZWIĄZANIE
Trudność przy wyjmowaniu miski po przygotowaniu lodów.	Między beczką chłodniczą a miską załadowniczą znajdują się krople wody, które nie zostały wytarte i zamarzyły.	Odczekać 3-8 minut przed wyjęciem miski z lodami.
Przezroczysta pokrywa podnoszona jest przez łopatkę mieszającą i nie można jej obrócić na miejsce.	Ostrza mieszające nie znajdują się w odpowiednim miejscu. Obserwuj dopasowanie wypukłej części na dole maszynki.	Umieścić łopatkę mieszającą na miejscu i obrócić przezroczystą pokrywę na miejsce.
Miski załadowniczej nie można włożyć do zimnego wiadra.	Odształcenie spowodowane niewłaściwym użytkowaniem miski załadowniczej	Kupić nową miskę.
Na początku robienia lodów wentylator mieszający mocno drapie miskę lub się zacina.	Odształcenie spowodowane niewłaściwym użytkowaniem miski załadowniczej	Kupić nową miskę.

## Środowisko

Zużytego urządzenia nie wyrzucać do odpadów komunalnych. Przekazać ją do punktu selektywnej zbiórki odpadów. W ten sposób pomożesz chronić środowisko.

## Gwarancja i usługi serwisowe

Jeżeli potrzebujesz informacji lub masz jakiś problem, skontaktuj się z Centrum obsługi klienta Gorenje w swoim kraju (nr telefonu znajdziesz w karcie gwarancyjnej). Jeżeli w Twoim kraju nie ma Centrum obsługi klienta, skontaktuj się z miejscowym sprzedawcą Gorenje lub z działem serwisowym Gorenje.

**Tylko do użytku osobistego!**

**GORENJE**  
**ŻYCZYMY CI PRZYJEMNEGO UŻYTKOWANIA URZĄDZENIA**

**Zastrzegamy sobie prawo do wprowadzania zmian!**

**Măsuri de siguranță importante:**

Când utilizați un aparat electric, trebuie respectate întotdeauna măsurile de siguranță de bază pentru a reduce riscul de incendiu, șoc electric și/sau rănire, inclusiv următoarele:

1. Vă rugăm să citiți cu atenție manualul de instrucțiuni înainte de utilizare.
2. Scoateți tot materialul de ambalare și verificați cu atenție aparatul de înghețată pentru a vă asigura că este în stare bună și că aparatul, cablul de alimentare și ștecherul nu sunt deteriorate.
3. Înainte de a utiliza aparatul de înghețată pentru prima dată, vă rugăm să așteptați 2 ore după poziționare și să țineți capacul transparent deschis cel puțin 2 ore.
4. Nu folosiți apă de la robinet în această unitate; recomandăm folosirea apei de izvor.
5. Ștecherul cablului de alimentare și duza de evacuare aer nu trebuie să fie udate în apă sau alt lichid. Pentru a preveni șocurile electrice, nu scufundați aparatul în apă sau alt lichid.
6. Dacă cablul de alimentare este deteriorat, acesta trebuie înlocuit de către producător sau de agentul de service sau o persoană calificată similar pentru a evita un pericol.
7. Când nu este utilizat sau înainte de curățare, ștecherul de alimentare trebuie deconectat de la priză.
8. Nu întoarceți acest produs cu susul în jos (răsturnați) și nu îl înclinați peste un unghi de 45°.
9. Pentru a vă proteja împotriva riscului de electrocutare, nu turnați apă pe cablu, ștecher și orificiile de ventilație și nu scufundați aparatul în apă sau în orice alt lichid.
10. Deconectați aparatul după utilizare sau înainte de curățare.
11. La utilizare, admisia și ieșirea trebuie menținute la o anumită distanță (aproximativ 8 cm) față de alte articole, pentru a nu afecta efectul de disipare a căldurii al aparatului.
12. Orice accesorii nerecomandate de producător nu pot fi folosite.
13. Acest aparat poate fi utilizat de copii cu vârsta de 8 ani și peste și de persoane cu capacități fizice, senzoriale sau mentale reduse sau cu lipsă de experiență și cunoștințe dacă au fost supravegheați sau instruiți cu privire la utilizarea aparatului într-un mod sigur și dacă ei înțeleg pericolele implicate. Copiii nu se vor juca cu aparatul. Curățarea și întreținerea efectuată de utilizator nu trebuie efectuate de copii fără supraveghere.
14. Nu utilizați aparatul în apropierea flăcărilor, plitelor sau sobelor.
15. Nu porniți frecvent (asigurați un interval de cel puțin 5 minute) pentru a evita deteriorarea compresorului.

16. Pentru a evita incendiul și scurtcircuitul, nu introduceți tablă/metal sau alte obiecte conductoare de curent electric în aparat.
17. Când scoateți înghețata, nu loviți suprafața sau marginea recipientului pentru a evita deteriorarea recipientului.
18. Nu porniți aparatul când containerul recipientului pentru înghețată nu este instalat corespunzător sau paleta de amestecare nu este plasată corect.
19. Temperatura inițială pentru prepararea amestecului de înghețată este de  $20 \pm 3$  °C. Nu puneți amestecul de înghețată pregătit în frigider sau congelator și apoi direct în aparatul de înghețată, deoarece în acest fel, înghețata se va solidifica înainte de preparare și motorul se va bloca. Funcționarea motorului va fi întreruptă deoarece circuitul de protecție va fi activat din timp.
20. După ce mașina începe să înghețe, nu scoateți motorul și capacul transparent în timpul procesului de lucru.
21. Acest produs nu poate fi folosit în aer liber.
22. Nu utilizați lichide chimice de spălat și unelte dure pentru a curăța produsul. Vasul nu se poate spăla în mașina de spălat vase, nu spălați vaporizatorul direct sub apă.
23. După operațiune, vă rugăm să deconectați la timp ștecherul de alimentare.
24. Când indicatorul luminos este aprins roșu și clipește, aceasta indică faptul că aparatul este în starea de așteptare; când ledul verde este aprins, aparatul funcționează (în stare de funcționare); când lumina verde clipește, aparatul este în stare de izolare.
25. Când porniți aparatul de înghețată fără a adăuga ingrediente pentru înghețată, veți auzi paleta de amestecare zgâriind ușor bolul de încărcare, ceea ce este un fenomen normal.
26. Există două plăci rotunde de cupru la ansamblul motor al capacului transparent instalat pe capacul superior. Când utilizați, vă rugăm să ștergeți picăturile de apă de pe capacul transparent și de pe plăcile de cupru. Dacă mașina este în funcțiune și cele două plăci de cupru sunt conectate prin apă, acest lucru va duce la o întrerupere a curentului motorului. Deconectați aparatul de la sursa de alimentare, ștergeți picăturile de apă și reporniți-l.
27. Păstrați manualul de instrucțiuni.
28. Avertisment: Nu depozitați substanțe explozive, cum ar fi cutii de aerosoli cu un propulsor inflamabil, în acest aparat.
29. Acest aparat este destinat utilizării în gospodării și aplicații similare, cum ar fi:
  - în zonele de preparare a mâncării ale personalului din magazine, birouri și alte medii de lucru;
  - în ferme și de către clienții din hoteluri, moteluri și alte medii de tip rezidențial;
  - în medii tip pensiune;
  - în aplicații de tip catering și similare non-retail.
30. Când poziționați aparatul, asigurați-vă că nu este prins sau deteriorat cablul de alimentare .
31. Nu amplasați mai multe prize portabile sau surse de alimentare portabile în

partea din spate a aparatului.

32. Refrigerantul și gazul de suflare al izolației sunt inflamabile. Aruncați aparatul numai în cadrul unui centru autorizat de selectare a deșeurilor. Nu expuneți la flacără. R600a.



Acest simbol indică faptul că agentul frigorific R600a și materialele nemetalice ale aparatului sunt inflamabile. Este un simbol de avertizare. Avertisment: Risc de incendiu/materiale inflamabile.

AVERTISMENT: Când poziționați aparatul, asigurați-vă că nu este prins sau deteriorat cablul de alimentare .

AVERTISMENT: Nu amplasați mai multe prize portabile sau surse de alimentare portabile în partea din spate a aparatului.

Copiii trebuie supravegheați pentru a ne asigura că nu se joacă cu aparatul.

Pentru a evita contaminarea alimentelor, vă rugăm să respectați următoarele instrucțiuni:

- Curățați în mod regulat suprafețele care pot intra în contact cu alimentele și sistemele de drenaj accesibile.
- Dacă aparatul frigorific este lăsat gol pentru perioade lungi de timp, opriți-l, dezghețați-l, curățați, uscați și lăsați ușa deschisă pentru a preveni dezvoltarea mușcăiului în interiorul aparatului.

În ceea ce privește informațiile referitoare la utilizarea aparatului, vă rugăm să consultați paragrafele de mai jos.

**Acest aparat este marcat conform directivei europene 2012/19/UE privind deșeurile de echipamente electrice și electronice (DEEE).**

**Acest ghid se constituie în cadrul unei valabilități la nivel european a returnării și reciclării deșeurilor de echipamente electrice și electronice.**



## FUNȚII ȘI OPERARE

### Cunoașteți-vă produsul

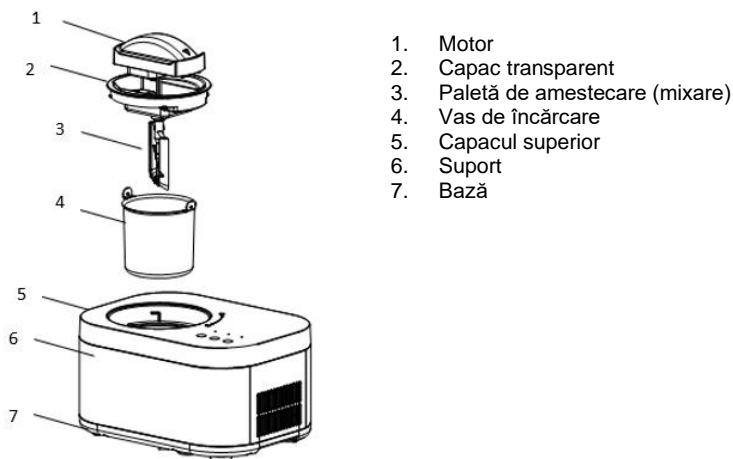

## PREZENTAREA PANOULUI DE CONTROL

(Grafica poate fi schimbată fără notificare prealabilă.)

Modul înghețată

Modul mixare

Modul răcire

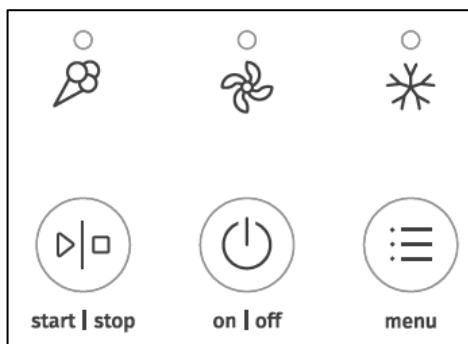

Start/Stop

Buton pornire

Buton selecție

## Funcționare

1. Conectați sursa de alimentare și conectați cablul de alimentare la o priză adecvată. Forma și tensiunea prizei trebuie să fie aceleași cu cele indicate.
2. Apăsați funcțiile de control
  - 1). Descrierea funcției butoanelor tactile

### ① BUTON TACTIL PORNIRE

Conectați sursa de alimentare și atingeți butonul POWER timp de 1 secundă pentru a porni aparatul. Indicatorul luminos al modului de înghețată clipește roșu. Apoi, atingeți din nou butonul POWER timp de 1 secundă pentru a opri aparatul.

### ② BUTONUL TACTIL START/STOP

Când aparatul este în starea de pornire, indicatorul luminos clipește roșu. Dacă atingeți butonul **START/STOP**, indicatorul luminos se va comuta în verde. Dacă atingeți din nou butonul, aparatul nu va mai funcționa și indicatorul va lumina intermitent roșu. Când aparatul este în stare normală de funcționare în modul de înghețată, nu a intrat în starea de izolare. În acest moment, dacă atingeți acest buton, indicatorul luminos va clipi roșu, motorul de amestecare al mașinii nu va mai funcționa, iar funcția de refrigerare va înceta să funcționeze după un minut. Dacă atingeți acest buton în decurs de un minut, aparatul va reveni la starea de funcționare.

### ③ BUTON TACTIL DE SELECTARE A MODULUI

Când indicatorul luminos al aparatului clipește roșu, puteți selecta unul dintre cele trei moduri atingând acest buton. Însă, când indicatorul luminos este verde, alte moduri nu pot fi selectate.

## DESCRIEREA MODURILOR

### ① Modul doar amestecare (mixare):

Când este selectat modul doar amestecare, motorul de amestecare începe să funcționeze și funcția de amestecare este activată. Timpul implicit este de 30 de minute. Când timpul sau duritatea ating valoarea setată, vor fi 10 bipuri pentru a vă aminti că amestecarea este încheiată. După finalizare, aparatul va intra în modul de așteptare, iar indicatorul luminos va clipi roșu. Vă rugăm să selectați un alt mod din meniu sau opriți.

### ② Modul doar răcire

Compresorul și ventilatorul de răcire sunt pornite și funcția de refrigerare este activată. Timpul implicit este de 10 minute. După finalizare, vor exista 10 bipuri pentru a vă reaminti că refrigerarea este finalizată. După finalizare, aparatul va intra în starea de așteptare, iar indicatorul luminos va clipi roșu. Vă rugăm să selectați un alt mod din meniu sau opriți.

### ③ Modul înghețată

Compresorul, motorul de amestecare și ventilatorul de răcire sunt pornite. Când înghețata este gata, vor fi 10 bipuri scurte. În acest moment, vă puteți bucura de înghețată. Dacă nu există nicio altă funcție selectată, aparatul va intra automat în funcția de izolare. Indicatorul luminos al modului de înghețată va clipi în verde, iar aparatul va emite un bip de 10 ori după terminarea funcției de izolație. Aparatul va intra în modul de așteptare și indicatorul luminos va clipi roșu. Vă rugăm să selectați un alt mod din meniu sau opriți.

## DESCRIEREA INDICATORULUI LUMINOS

Când aparatul este în starea de așteptare, indicatorul luminos clipește roșu. Când aparatul este în stare de funcționare, indicatorul luminos este verde. Când aparatul se află în starea de izolare, indicatorul luminos luminează intermitent în verde.

## **FUNCȚIA DE PĂSTRARE LA RECE**

Funcția de izolare a înghețatei: Dacă nu puteți fi lângă aparat în timpul procesului de preparare a înghețatei sau dacă nu puteți începe să vă bucurați sau să păstrați înghețata când este gata, a fost adăugată o altă funcție la acest aparat pentru a preveni topirea înghețatei proaspăt făcute. Când procesul de preparare a înghețatei este complet, dar aparatul este lăsat inactiv fără nicio operațiune selectată, compresorul se va opri automat timp de 10 minute și se va porni timp de 6 minute pentru a menține gustul proaspăt și textura înghețatei. Timpul de păstrare este de 1 oră. În această perioadă, indicatorul luminos al modului de preparare înghețată clipește în verde. Când modul de preparare înghețată este terminat, sunt emise 10 bipuri scurte, indicatorul luminos clipește roșu, iar aparatul intră în modul de așteptare.

## **FUNCȚIA DE AUTOPROTECȚIE A MOTORULUI**

Motorul are funcție de protecție la suprasarcină. De exemplu, când duritatea înghețatei atinge o valoare setată, aceasta se va opri automat.

În modul înghețată și modul doar amestecare, dacă componentele motorului nu sunt instalate la locul lor, avertizorul sonor va emite o alarmă de 10 bipuri la fiecare 30 de secunde, în total de 10 ori. Dacă componentele motorului nu sunt instalate după această avertizare, aparatul va intra în starea de așteptare.

## **FUNCȚIA DE AUTOPROTECȚIE A COMPRESORULUI**

Dacă compresorul se oprește din modul înghețată sau din modul doar răcire, iar modul înghețată sau modul doar răcire este apoi selectat din nou, compresorul va avea un timp de protecție de aproximativ 3 minute. Cu toate acestea, după ce ștecherul cablului de alimentare este conectat, aparatul este repornit în mod implicit. În acest moment, nu există nicio întârziere în selectarea modului înghețată sau a modului doar răcire.

## **CONTROLUL VOLUMULUI INGREDIENTELOR**

Pentru a evita preaplinul și risipa, vă rugăm să vă asigurați că ingredientele nu depășesc 60% din capacitatea bolului detașabil (înghețata se extinde în timpul procesului de preparare a înghețatei).

## **Cum să faceți înghețată**

**NOTĂ:** Vă rugăm să curățați bine toate părțile care vor intra în contact cu înghețata înainte de utilizare, inclusiv vasul de răcire, vasul de încărcare, paleta de amestecare, capacul transparent etc.

Înainte de curățare, trebuie să vă asigurați că ștecherul cablului de alimentare este deconectat de la priză. Când faceți înghețată, țineți aparatul în poziție dreaptă pe o suprafață plană pentru a vă asigura că compresorul mașinii funcționează corect.

Iată pașii pentru a face înghețată:

### Pasul 1.

Turnați amestecul de înghețată bine pregătit în vasul detașabil și amestecați-l bine.

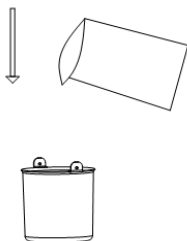

### Pasul 2.

Apoi, introduceți vasul de încărcare în mașina de înghețată. Ambele capete ale mânerului bolului de încărcare ar trebui să fie aliniată cu semnele capacului superior.

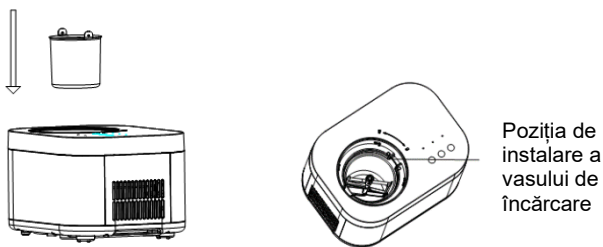

### Pasul 3.

Instalați capacul transparent și componentele motorului.

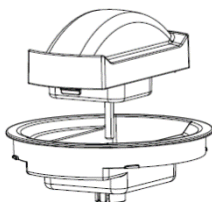

### Pasul 4.

Instalați paleta de amestecare, capacul transparent și componentele motorului.

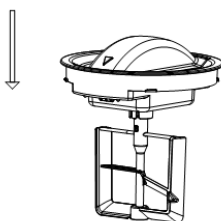

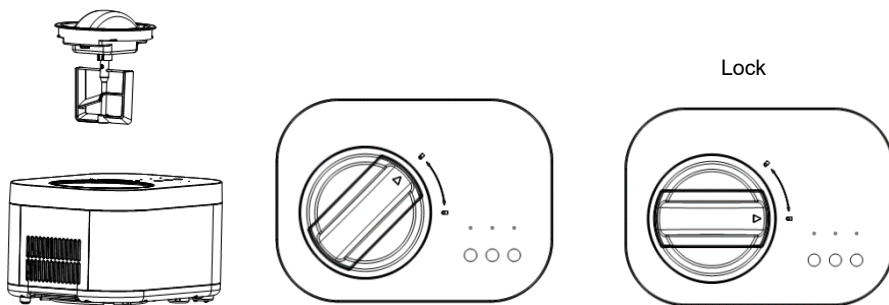

### Pasul 5.

Puneți componentele instalate la pasul 4 în aparatul de înghețată, asigurându-vă că centrul carcasei convexe a vasului de încărcare și componentele motorului paletelor de amestecare sunt în aceeași linie dreaptă. Blocați componentele rotindu-le în sensul acelor de ceasornic și asigurați-vă că marcajul triunghiular de pe componente se rotește până la marcajul „LOCK”.



### Pasul 6.

Conectați aparatul la sursa de alimentare, apoi apăsați butonul POWER  pentru 1 secundă. Aparatul pornește, indicatorul luminos al modului de înghețată clipește roșu. Apăsați butonul

START/STOP . Indicatorul luminos este verde și aparatul începe să facă înghețată.

### Pasul 7.

Când înghețata este terminată, apăsați butonul POWER  timp de 1 secundă pentru a opri aparatul.

### Pasul 8.

Turnați capacul transparent și componentele motorului în sens invers acelor de ceasornic. În procesul de învârtire, va exista un ușor sunet de frecare, ceea ce este normal. Când marcajul triunghiular este aliniat cu marcajul de deblocare, scoateți componentele și apoi scoateți vasul de încărcare.

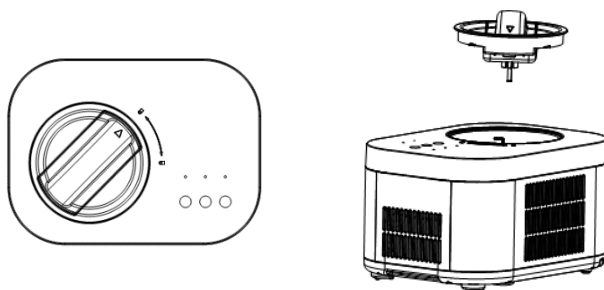

## Rețete de înghețată

### ÎNGHEȚATĂ DE VANILIE

160 g	Lapte integral
76 g	Zahăr granulat
120 g	Smântână, bine răcită
0,5–1,5 lingurițe	lingurițe extract pur de vanilie, după gust

Într-un castron mediu, utilizați un mixer manual sau un tel pentru a combina laptele și zahărul granulat până când zahărul se dizolvă, aproximativ 1-2 minute la viteză mică. Se amestecă smântâna groasă și vanilia după gust.

### ÎNGHEȚATĂ SIMPLĂ CU CIOCOLATĂ

160 g	Lapte integral
76 g	Zahăr granulat
160 g	ciocolată amăruie sau semi-dulce (preferabil), ruptă în bucăți de 1,2 cm 160 g smântână, bine răcită
160 g	smântână, bine răcită
0,6 lingurițe	extract pur de vanilie

Încălziiți laptele integral până când clocotește pe margini (acest lucru se poate face pe plită sau într-un cuptor cu microunde). Într-un blender sau robot de bucătărie prevăzut cu o lamă metalică, mixați pentru a procesa zahărul cu ciocolata până când ciocolata este tocată foarte fin. Adăugați laptele fierbinte, procesați până se omogenizează bine și capătă o textură fină. Transferați într-un castron mediu și lăsați amestecul de ciocolată să se răcească complet. Se amestecă smântâna groasă și vanilia după gust. Cel mai bine este să prerăciți amestecul la frigider pentru aproximativ 15 minute înainte de a face înghețată.

### ÎNGHEȚATĂ CU CĂPȘUNI PROASPETE

167 g	Căpșuni proaspăt culese, opărite și feliate
35 g	Zeamă proaspăt stoarsă de lămâie
76 g	Zahăr granulat
160 g	Lapte integral
160 g	smântână
0,6 lingurițe	Extract pur de vanilie

Într-un castron mic, combinați căpșunile cu sucul de lămâie și 76 g zahăr granulat. Se amestecă ușor și se lasă căpșunile să macereze în respectivul suc timp de 2 ore.

Într-un castron mediu, folosiți un mixer manual sau un tel pentru a combina laptele și zahărul granulat până când zahărul se dizolvă.

Se amestecă smântâna plus toate sucurile acumulate de la căpșuni și vanilie.

## SORBET PROASPĂT DE LAMAIE

235 g	Zahăr granulat
280 g	Apă purificată
80 g	Zeamă proaspăt stoarsă de lămâie
0,5	Linguriță de coajă de lămâie rasă fin

Se amestecă zahărul granulat și apa într-o cratiță medie și se aduce la punctul de fierbere la foc mediu-mare. Reduceți focul la mic și fierbeți fără a amesteca până când zahărul se dizolvă, aproximativ 3 – 5 minute. Se răcește complet. Acesta se numește sirop simplu și poate fi făcut înainte în cantități mai mari pentru a avea la îndemână pentru a face sorbet proaspăt de lămâie. A se păstra la frigider până când este gata de utilizare.

După ce s-a răcit se adaugă zeama și coaja de lămâie; se amestecă pentru a se combina.

## IAURT ÎNGHEȚAT CU CIOCOLATĂ

160 g	Lapte integral
180 g	ciocolata amăruie sau semi dulce, tocată
268 g	laurt degresat cu vanilie
33 g	Zahăr granulat

Combinați laptele și ciocolata într-un blender sau robot de bucătărie prevăzut cu o lamă de metal și procesați până se omogenizează bine și capătă o textură fină, timp de 15 secunde. Așteptați până când amestecul se răcește complet.

## Curățare și întreținere

Atenție: ștecherul trebuie scos din priză înainte de curățare pentru a evita șocurile electrice.

1. Scoateți paleta de amestecare și ștergeți-o cu o cârpă umezită.
2. Scoateți vasul detașabil și curățați-l cu o cârpă moale umezită.
3. Ștergeți capacul transparent și reumpleți capacul cu o cârpă umezită.
4. Îndepărtați murdăria de pe corpul aparatului sau alte locuri cu o cârpă umezită, dar nu turnați apă pe cablu, ștecher și orificiile de ventilație. Nu scufundați aparatul în apă sau în orice alt lichid.
5. Uscați bine cu o cârpă uscată, apoi re poziționați componentele în poziția inițială.

## Depanare

PROBLEMĂ	MOTIV	SOLUȚIE
Bolul de încărcare este greu de scos după ce înghețata este terminată.	Între vasul frigorific și vasul de încărcare există picături de apă care nu au fost curățate și au înghețat.	Așteptați 3-8 minute înainte de a scoate găleata cu înghețată.
Capacul transparent este ridicat de către paleta de amestecare și nu poate fi rotit în poziția dorită.	Paletele de amestecare nu sunt la locul lor. Observați alinierea carcusei convexe în partea de jos.	Puneți paleta de amestecare la loc și rotiți capacul transparent la loc.
Vasul de încărcare nu poate fi introdus în vasul frigorific.	Deformare cauzată de utilizarea necorespunzătoare a vasului de încărcare	Cumpărați un bol de încărcare nou.
La începutul preparării înghețatei, elicea pentru amestecare zgârie puternic bolul sau este blocat.	Deformare cauzată de utilizarea necorespunzătoare a vasului de încărcare	Cumpărați un bol de încărcare nou.

## Mediu

Nu aruncați aparatul împreună cu deșeurile menajere obișnuite la sfârșitul duratei de viață a acestuia. Mai degrabă, predați-l la un punct oficial de colectare pentru reciclare. Făcând acest lucru, contribuiți la conservarea mediului.

## Garanție & service

Dacă aveți nevoie de informații sau dacă aveți o problemă, vă rugăm să contactați Centrul de Asistență Clienți Gorenje din țara dumneavoastră (numărul de telefon îl găsiți în broșura de garanție la nivel mondial). Dacă nu există un centru de asistență pentru clienți în țara dvs., mergeți la dealerul local Gorenje sau contactați departamentul de service al aparatelor electrocasnice Gorenje.

**Doar pentru uz personal!**

**GORENJE**  
**ÎȚI DOREȘTE SĂ TE BUCURI DEPLIN (SĂ AI PARTE DE MULTĂ**  
**PLĂCERE) CÂND UTILIZEZI APARATELE TALE ELECTROCASNICE.**

**Ne rezervăm dreptul de a opera orice modificare!**



## Dôležité bezpečnostné upozornenia:

Pri použití elektrických spotrebičov musíte dodržiavať základné bezpečnostné pravidlá pre zníženie rizika požiaru, zasiahnutia elektrickým prúdom alebo zranenia, vrátane nasledujúcich:

1. Pred použitím si pozorne prečítajte návod na použitie.
2. Odstráňte všetok obalový materiál a dôkladne skontrolujte zmrzlinoč, či je v dobrom stave a či spotrebič, jeho napájací kábel a zástrčka nie sú poškodené.
3. Pred prvým použitím zmrzlinoč počkajte 2 hodiny po jeho umiestnení a priehľadné veko nechajte otvorené aspoň 2 hodiny.
4. V tomto zariadení nepoužívajte vodu z vodovodu; odporúčame používať pramenitú vodu.
5. Zástrčka napájacieho kábla a ventilačné otvory nesmú byť namočené vo vode alebo inej tekutine. Na zabránenie zásahu elektrickým prúdom, neponárajte zariadenie do vody ani inej tekutiny.
6. Ak je napájací kábel poškodený, musí ho vymeniť výrobca alebo jeho servisný zástupca alebo podobne kvalifikovaná osoba, aby sa predišlo nebezpečenstvu.
7. Ak sa prístroj nepoužíva alebo pred jeho čistením, musí byť zástrčka odpojená z elektrickej zásuvky.
8. Neotáčajte tento výrobok hore nohami ani ho nenakláňajte viac ako o 45°.
9. Na zabránenie zásahom prúdu nelejte vodu na kábel, zástrčku a vetracie otvory a neponárajte spotrebič do vody či inej tekutiny.
10. Po použití alebo pred čistením spotrebiča ho odpojte z elektrickej siete.
11. Pri používaní by mali byť vstup a výstup v určitej vzdialenosti (približne 8 cm) od iných predmetov, aby sa neovplyvnil účinok odvodu tepla z prístroja.
12. Príslušenstvo, ktoré nie je odporúčané výrobcom, sa nesmie používať.
13. Tento spotrebič môžu používať deti staršie ako 8 rokov a osoby so zníženými fyzickými, zmyslovými alebo duševnými schopnosťami alebo nedostatkom skúseností a znalostí, ak sú pod dohľadom alebo boli poučené o používaní spotrebiča bezpečným spôsobom a ak rozumejú možným nebezpečenstvám. Deti sa so spotrebičom nesmú hrať. Čistenie a užívateľskú údržbu nesmú vykonávať deti bez dozoru.
14. Spotrebič nepoužívajte v blízkosti ohňa, horúcich platní alebo sporákov.
15. Na zabránenie poškodenia kompresora nestláčajte spínač viackrát po sebe (zabezpečte interval aspoň 5 min.).
16. Aby ste zabránili požiaru a skratu, nekladajte do spotrebiča kovové ani iné vodivé predmety.
17. Pri vyberaní zmrzliny neudierajte po nádobe alebo jej okrajoch, inak hrozí jej poškodenie.
18. Nespúšťajte prístroj, ak nie je správne nasadená nádoba na zmrzlinu alebo miešacia lopatka.

19. Teplota na výrobu zmrzlinovej zmesi by sa mala pohybovať okolo 20 °C ( $\pm 3$  °C). Pripravenú zmrzlinovú zmes nedávajte pred použitím v zmrzlinovači do chladničky alebo mrazničky, pretože takto zmrzlina predčasne stuhne a motor sa zablokuje. Prevádzka motora sa preruší, pretože sa v predstihu aktivuje ochranný obvod.
20. Po začatí mrazenia neodstraňujte motor a priehľadné veko.
21. Nepoužívajte tento výrobok v exteriéri.
22. Na čistenie výrobku nepoužívajte chemické čistiace prostriedky a tvrdé nástroje. Misa nie je vhodná do umývačky riadu, neumývajte výparník priamo pod vodou.
23. Po skončení prevádzky odpojte zástrčku zo zásuvky.
24. Keď kontrolka svieti na červeno a bliká, znamená to, že spotrebič je v pohotovostnom režime; keď svieti zelená kontrolka, spotrebič je v prevádzke (v pracovnom stave); keď zelená kontrolka bliká, spotrebič je v izolačnom stave.
25. Keď zmrzlinovač zapnete na prázdno- bez pridania zmrzlinových prísad, budete počuť, ako miešacia lopatka mierne škriabe po mise, čo je normálny jav.
26. Na zostave motora priehľadného krytu nainštalovaného na hornom kryte sú dve okrúhle medené platne. Pri používaní zotrite vodné škvrny na priehľadnom kryte a na medených platniach. Ak je prístroj v prevádzke a dve medené platne sú spojené vodou, povedie to k výpadku napájania motora. Odpojte spotrebič od napájania, utrite vodu a znovu ho spustíte.
27. Uschovajte si návod na použitie.
28. Upozornenie: V tomto spotrebiči neskladujte výbušné látky, ako sú aerosólové plechovky s horľavým palivom.
29. Tento spotrebič je určený pre použitie v domácnostiach a podobných miestach, ako sú napríklad:
  - kuchynky pre zamestnancov v obchodoch, kanceláriách a iných pracovných prostrediach;
  - na farmách a u hostí v hoteloch, motelloch a iných ubytovacích zariadeniach;
  - v ubytovaniach s výdajom raňajok;
  - v stravovacích alebo podobných nekomerčných zariadeniach.
30. Pri umiestňovaní spotrebiča skontrolujte, či nedošlo k zaseknutiu alebo poškodeniu prívodného kábla.
31. Na zadnú stranu spotrebiča neumiestňujte viacnásobné zásuvky alebo prenosné zdroje napájania.
32. Chladivo a izolačný plyn sú horľavé. Zariadenie zlikvidujte len v autorizovanom stredisku na likvidáciu odpadu. Nevystavujte plameňu. R600a .



Tento symbol označuje, že chladivo R600a a nekovové materiály spotrebiča sú horľavé. Je to výstražný symbol. Upozornenie: Nebezpečenstvo požiaru / horľavé materiály

**UPOZORNENIE:** Pri umiestňovaní spotrebiča skontrolujte, či nedošlo k zaseknutiu

alebo poškodeniu prívodného kábla.

**UPOZORNENIE:** Na zadnú stranu spotrebiča neumiestňujte viacnásobné zásuvky alebo prenosné zdroje napájania.

Deti by mali byť pod dozorom, aby sa zabezpečilo, že sa so spotrebičom nebudú hrať.

Aby nedošlo ku kontaminácii potravín, dodržiavajte nasledujúce pokyny:

- Pravidelne čistite povrchy, ktoré môžu prísť do styku s potravinami, a prístupné odtokové systémy.
- Ak chladiaci spotrebič zostane dlhší čas prázdny, vypnite ho, rozmrazte, vyčistite, vysušte a nechajte otvorené dvierka, aby ste zabránili vzniku plesní vo vnútri spotrebiča.

Pre informácie týkajúce sa používania spotrebiča si pozrite nasledujúce odseky.

**Tento spotrebič je označený v súlade s európskou smernicou 2012/19/EÚ o odpade z elektrických a elektronických zariadení (OEEZ).**

**Táto smernica je rámcom celoeurópskej platnosti vrátenia a recyklácie odpadu z elektrických a elektronických zariadení.**

## FUNKCIE A PREVÁDZKA

Spoznajte svoj výrobok

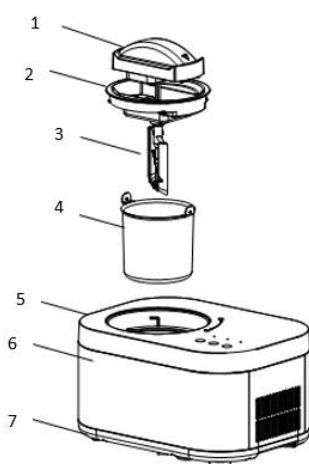

1. Motor
2. Priehľadné veko
3. Miešacia lopatka
4. Plniaca misa
5. Vrchné veko
6. Konštrukcia
7. Základňa

## OVLÁDACÍ PANEĽ

(Silueta sa môže zmeniť bez predchádzajúceho upozornenia.)

Zmrzlina    Len miešanie    Len chladenie

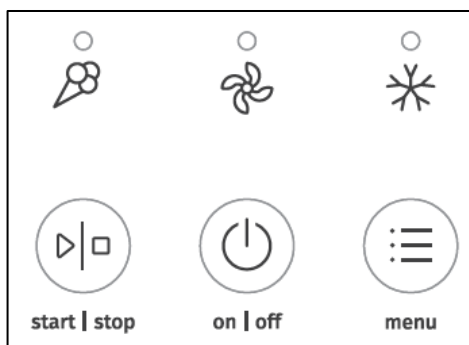

Zapnúť/Vypnúť

Vypínač

Výber režimu

## Prevádzka

1. Pripojte napájací zdroj a zapojte napájací kábel do vhodnej zásuvky. Tvar a napätie zásuvky musia byť rovnaké ako uvedené.
2. Funkcie dotykového ovládania
  - 1). Popis funkcií dotykových tlačidiel

### ① DOTYKOVÉ TLAČIDLO NAPÁJANIA



Pripojte k elektrine a podržte tlačidlo **POWER** na 1 sekundu, aby sa zariadenie zaplo. Kontrolka režimu zmrzliny bliká na červeno. Potom, opäť stlačte tlačidlo **POWER** na 1 sekundu, aby sa zariadenie vyplo.

### ② DOTYKOVÉ TLAČIDLO START/STOP



Keď je prístroj v stave spustenia, kontrolka bliká na červeno. Ak stlačíte tlačidlo **START/STOP** >, kontrolka sa zmení na zelenú. Ak tlačidlo znovu stlačíte, prístroj prestane pracovať a kontrolka začne blikáť na červeno. Keď je prístroj v normálnom prevádzkovom stave v režime zmrzliny, neprešiel do izolačného stavu. Ak teraz stlačíte toto tlačidlo, kontrolka začne blikáť na červeno, miešací motor prístroja prestane pracovať a funkcia chladenia sa vypne po jednej minúte. Ak do jednej minúty opäť stlačíte tlačidlo, stroj sa vráti do prevádzkového stavu.

### ③ DOTYKOVÉ TLAČIDLO VÝBERU REŽIMU



Keď kontrolka zariadenia bliká na červeno, stlačením tohto tlačidla si môžete vybrať jeden z troch režimov. Keď je však kontrolka zelená, nie je možné zvoliť iné režimy.

## POPIS REŽIMOV

### ① Len miešanie:

Keď je zvolený režim len miešanie, spustí sa miešací motor a aktivuje sa funkcia miešania. Predvolený čas je 30 minút. Keď čas alebo tuhosť dosiahnu nastavenú hodnotu, zaznie 10 pípnutí na oznámenie ukončenia miešania. Po dokončení prejde zariadenie do pohotovostného režimu a kontrolka začne blikať na červeno. Zvoľte iný režim alebo prístroj vypnite.

### ② Len chladenie

Spustia sa kompresor a chladiaci ventilátor a aktivuje sa funkcia chladenia. Predvolený čas je 10 minút. Po dokončení sa ozve 10 pípnutí na oznámenie ukončenia chladenia. Po dokončení prejde zariadenie do pohotovostného režimu a kontrolka začne blikať na červeno. Zvoľte iný režim alebo prístroj vypnite.

### ③ Zmrzlina

Spustia sa kompresor, miešací motor a chladiaci ventilátor. Keď je zmrzlina pripravená, ozve sa 10 krátkych pípnutí. Teraz si môžete vychutnať svoju zmrzlinu. Ak nevykonáte žiadnu operáciu, spotrebič automaticky spustí funkciu izolácie. Kontrolka režimu zmrzliny bude blikať na zeleno a po dokončení izolácie spotrebič krátko zapípa 10-krát. Prístroj prejde do pohotovostného režimu a kontrolka bude blikať na červeno. Zvoľte iný režim alebo prístroj vypnite.

## POPIS KONTROLKY

Keď je prístroj v pohotovostnom režime, kontrolka bliká na červeno. Keď je prístroj v prevádzkovom stave, kontrolka svieti na zeleno. Keď je prístroj v izolačnom stave, kontrolka bliká na zeleno.

## FUNKCIA UDRŽIAVANIA CHLADU

Funkcia izolácie zmrzliny: Ak sa nemôžete venovať spotrebiču počas procesu výroby zmrzliny alebo ak si nemôžete zmrzlinu hneď vychutnať alebo ju uskladniť, keď je hotová, do spotrebiča bola pridaná ďalšia funkcia, ktorá zabráni roztopeniu čerstvo vyrobenej zmrzliny. Keď je proces výroby zmrzliny hotový, ale spotrebič zostane nečinný bez akejkoľvek prevádzky, kompresor sa automaticky vypne na 10 minút a zapne sa na 6 minút, aby sa zachovala svieža chuť a textúra zmrzliny. Udržiavacia doba je 1 hodina. Počas tejto doby kontrolka režimu zmrzliny bliká na zeleno. Po skončení režimu zmrzliny sa ozve 10 krátkych pípnutí, kontrolka bliká na červeno a zariadenie je v pohotovostnom režime.

## FUNKCIA OCHRANY MOTORA

Motor má nadprúdovú ochranu. Keď napríklad tuhosť zmrzliny dosiahne nastavenú hodnotu, automaticky sa zastaví.

V režime zmrzliny a v režime jednoduchého miešania, ak súčasti motora nie sú nasadené na svojom mieste, alarm vydá každých 30 sekúnd 10 zvukových signálov, celkovo 10 krát. Ak ani potom nie sú súčasti motora nasadené na mieste, stroj prejde do pohotovostného režimu.

## FUNKCIA OCHRANY KOMPRESORA

Ak sa kompresor zastaví v režime zmrzliny alebo režime len chladenia a potom sa znova zvolí režim zmrzliny alebo režim len chladenie, kompresor bude mať ochranný čas približne 3 minúty. Po pripojení napájacieho kábla sa však zariadenie štandardne reštartuje. V takom prípade nedochádza k žiadnemu oneskoreniu pri výbere režimu zmrzliny alebo režimu len chladenia.

## KONTROLA MNOŽSTVA SUROVÍN

Aby sa predišlo pretečeniu a plytvaniu, uistite sa, že prísady nepresahujú 60 % kapacity vyberateľnej nádoby (zmrzlina počas výroby zväčšuje objem).

## Výroba zmrzliny

Poznámka: Pred použitím dôkladne vyčistite všetky časti, ktoré budú v kontakte so zmrzlinou, vrátane chladiacej misy, plniacej misy, miešacej lopatky, priehľadného veka atď.

Pred čistením sa uistite, že je zástrčka napájacieho kábla odpojená zo zásuvky. Pri výrobe zmrzliny musí byť prístroj na rovnom povrchu, aby kompresor pracoval správne.

Postup výroby zmrzliny:

### Krok 1.

Dobre pripravenú zmrzlinovú zmes nalejte do odnímateľnej misy a dôkladne premiešajte.

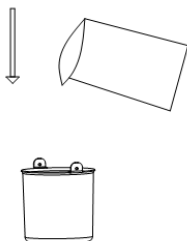

### Krok 2.

Potom vložte plniacu misu do stroja na výrobu zmrzliny. Oba konce rukoväte plniacej misy by mali byť zarovnané s drážkou horného krytu.

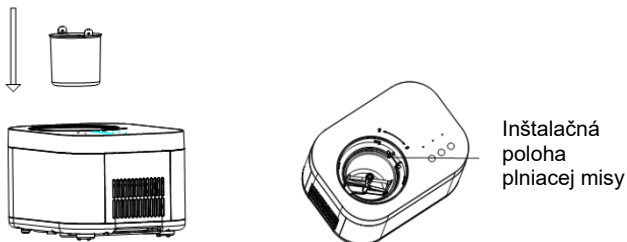

### Krok 3.

Nasadte priehľadné veko a súčasti motora.

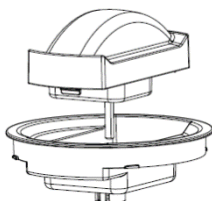

#### Krok 4.

Nasadte miešaciu lopatku, priehľadné veko a súčasti motora.

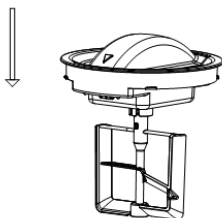

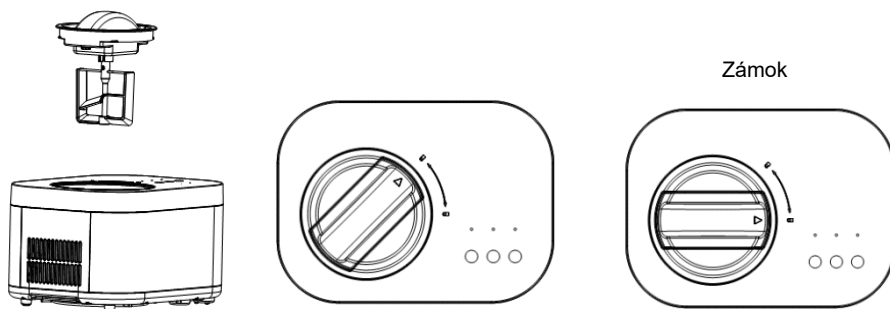

#### Krok 5.

Vložte komponenty nasadené v kroku 4 do zmrzlinovača a uistite sa, že stred konvexného trupu plniacej misy a motorové komponenty miešacej lopatky sú v rovnakej línii. Uzamknite komponenty ich otočením v smere hodinových ručičiek a uistite sa, že trojuhľníková značka na komponentoch sa otáča k značke „Zámok“.



#### Krok 6.

Pripojte spotrebič k napájaniu, potom sa dotknite tlačidla POWER  na 1 sekundu. Prístroj sa spustí, kontrolka režimu zmrzliny bliká na červeno. Stlačte tlačidlo START/STOP . Kontrolka svieti na zeleno a spotrebič začne vyrábať zmrzlinu.

#### Krok 7.

Keď je zmrzlina hotová, stlačte tlačidlo POWER  na 1 sekundu, aby sa prístroj vypol.

### Krok 8.

Otáčajte priehľadné veko a súčasti motora proti smeru hodinových ručičiek. Počas otáčania sa ozve mierny zvuk trenia, čo je normálne. Keď je značka trojuholníka zarovnaná so značkou odomknutia, vyberte súčasti a potom vyberte plniacu misu.

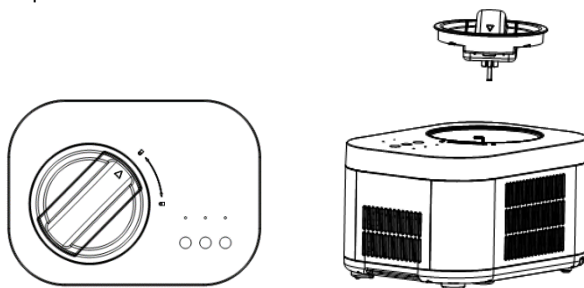

## Recepty na zmrzlinu

### VANILKOVÁ ZMRZLINA

160 g	plnotučné mlieko
76 g	kryštálový cukor
120 g	smotana na šľahanie, dobre vychladená
0,5–1,5 čajovej lyžičky	lyžičky čistého vanilkového extraktu, na dochutenie

V strednej mise pomocou ručného mixéra alebo šľahača zmiešajte mlieko a kryštálový cukor, miešajte kým sa cukor nerozpustí, približne 1–2 minúty pri nízkej rýchlosti. Vmiešame smotanu na šľahanie a vanilku podľa chuti.

### ZÁKLADNÁ ČOKOLÁDOVÁ ZMRZLINA

160 g	plnotučné mlieko
76 g	kryštálový cukor
160 g	horká alebo mliečna čokoláda (vaša obľúbená), nalámaná na 1,2 cm kúsky 160 g smotany na šľahanie, dobre vychladenej
160 g	smotana na šľahanie, dobre vychladená
0,6 čajovej lyžičky	čistý vanilkový extrakt

Plnotučné mlieko ohrejte, kým nezačne bublať po okrajoch (môžete to urobiť na sporáku alebo v mikrovlnnej rúre). V mixéri alebo kuchynskom robote s kovovým nožom spracujte cukor s čokoládou, kým čokoláda nebude veľmi jemne nasekaná. Pridajte horúce mlieko a vymiešajte zmes do hladka. Čokoládovú zmes prelejte do stredne veľkej misy a nechajte ju vychladnúť. Vmiešame smotanu na šľahanie a vanilku podľa chuti. Najlepšie je zmes pred prípravou zmrzliny vopred schladiť v chladničke asi na 15 minút.



## ČERSTVÁ JAHODOVÁ ZMRZLINA

167 g	čerstvé zrelé jahody, zbavené stopiek a nakrájané na plátky
35 g	čerstvo vylisovaná citrónová šťava
76 g	kryštálový cukor
160 g	plnotučné mlieko
160 g	smotana na šľahanie
0,6 čajovej lyžičky	čistý vanilkový extrakt

V malej miske zmiešajte jahody s citrónovou šťavou a 76 g kryštálového cukru. Jemne premiešajte a nechajte jahody macerovať v šťave 2 hodiny.

V stredne veľkej miske zmiešajte ručným mixérom alebo metličkou mlieko a kryštálový cukor, miešajte kým sa cukor nerozpustí.

Vmiešajte smotanu na šľahanie a šťavu z jahôd a vanilku.

## ČERSTVÝ CITRÓNOVÝ SORBET

235 g	kryštálový cukor
280 g	čistá voda
80 g	čerstvo vylisovaná citrónová šťava
0,5	polievková lyžica jemne nasekanej citrónovej kôry

Kryštálový cukor s vodou zmiešajte v stredne veľkom hrnci a potom privedte k varu na stredne silnom ohni. Znížte teplotu na minimum a varte bez miešania, kým sa cukor nerozpustí, približne 3 - 5 minút. Nechajte vychladnúť. Tento sirup sa nazýva jednoduchý sirup a môžete si ho pripraviť vopred vo väčšom množstve, aby ste ho mali po ruke na prípravu čerstvého citrónového sorbetu. Pred použitím uchovávajte v chlade.

Po vychladnutí pridajte citrónovú šťavu a kôru; premiešajte.

## ČOKOLÁDOVÝ MRAZENÝ JOGURT

160 g	plnotučné mlieko
180 g	nasekaná horká alebo polosladká čokoláda
268 g	nízokotučný vanilkový jogurt
33 g	kryštálový cukor

Mlieko a čokoládu zmiešajte v mixéri alebo kuchynskom robote s kovovým nožom do hladka, približne 15 sekúnd. Počkajte, kým zmes vychladne.

## Čistenie a údržba

Upozornenie: Pred čistením je potrebné vytiahnuť zástrčku zo zásuvky, aby nedošlo k úrazu elektrickým prúdom.

1. Vyberte miešaciu lopatku a utrite ju navlhčenou handričkou.
2. Vyberte odnímateľnú misu a očistite ju navlhčenou mäkkou handričkou.
3. Priehľadné veko a plniace veko utrite navlhčenou handričkou.
4. Nečistoty na tele alebo iných miestach odstráňte navlhčenou handričkou, ale nelejte vodu na kábel, zástrčku a vetracie otvory. Spotrebič neponárajte do vody ani do inej tekutiny.
5. Dôkladne ho osušte suchou handričkou a potom vráťte komponent na pôvodne miesto.

## Riešenie problémov

PROBLÉM	MOŽNÁ PRÍČINA	RIEŠENIE
Po vyrobení zmrzliny nie je možné ľahko vytiahnuť plniacu misu.	Medzi chladiacim valcom a plniacou misou sú kvapky vody, ktoré neboli utreté a zamrzli.	Pred vybratím vedierka so zmrzlinou počkajte 3-8 minút.
Priehľadné veko je zdvihnuté miešacou lopatkou a nie je možné ho otočiť na miesto.	Miešacia lopatka nie je správne nasadená. Sledujte zarovnanie konvexného trupu v spodnej časti.	Nasadte správne miešaciu lopatku a otočte priehľadný kryt na miesto.
Plniaca misa sa nedá umiestniť do studeného vedierka.	Deformácia spôsobená nesprávnym používaním plniacej misy	Kúpte si novú plniacu misu.
Na začiatku výroby zmrzliny miešací ventilátor silno poškrabe misu alebo je zaseknutý.	Deformácia spôsobená nesprávnym používaním plniacej misy	Kúpte si novú plniacu misu.

## Životné prostredie

Spotrebič po skončení jeho životnosti nevyhadzujte spolu s bežným domovým odpadom. Odovzdajte ho na oficiálnom zbernom mieste na recykláciu. Pomôžete tak chrániť životné prostredie.

## Záruka a servis

Ak potrebujete informácie alebo máte problém, obráťte sa na stredisko starostlivosti o zákazníkov spoločnosti Gorenje vo vašej krajine (telefónne číslo nájdete v letáku o celosvetovej záruke). Ak sa vo vašej krajine nenachádza stredisko starostlivosti o zákazníkov, obráťte sa na miestneho predajcu Gorenje alebo na servisné oddelenie domácich spotrebičov Gorenje.

**Len na osobné použitie!**

**GORENJE**  
**VÁM PRAJE VEĽA RADOSTI PRI POUŽÍVANÍ VÁŠHO SPOTREBIČA.**

**Vyhradzujeme si právo na akékoľvek zmeny!**

## Důležité záruky:

Při používání elektrického spotřebiče je třeba vždy dodržovat základní bezpečnostní opatření, aby se snížilo riziko požáru, úrazu elektrickým proudem a/nebo zranění, včetně následujících:

1. Před použitím si prosím pečlivě přečtěte návod k použití.
2. Odstraňte veškerý obalový materiál a pečlivě zkontrolujte svůj výrobek zmrzlina, abyste se ujistili, že je v dobrém stavu a že spotřebič, jeho napájecí kabel a zástrčka nejsou poškozeny.
3. Před prvním použitím zmrzlinovače počkejte 2 hodiny po jeho umístění a nechte průhledné víko otevřené alespoň 2 hodiny.
4. V této jednotce nepoužívejte vodu z vodovodu; doporučujeme používat pramenitou vodu.
5. Zástrčka napájecího kabelu a výstup vzduchu by neměly být ponořeny do vody nebo jiné kapaliny. Abyste předešli úrazu elektrickým proudem, neponořujte stroj do vody nebo jiné kapaliny.
6. Pokud je napájecí kabel poškozen, musí jej vyměnit výrobce nebo jeho servisní zástupce nebo podobně kvalifikovaná osoba, aby se předešlo nebezpečí.
7. Když se nepoužívá nebo před čištěním, musí být zástrčka vytažena ze zásuvky.
8. Neotáčejte tento výrobek dnem vzhůru ani jej nenaklánějte víc, než pod úhlem 45°.
9. Abyste zabránili riziku úrazu elektrickým proudem, nelijte vodu na kabel, zástrčku a ventilační otvory a neponořujte spotřebič do vody ani jiné tekutiny..
10. Po použití nebo před čištěním spotřebič odpojte.
11. Při používání by měl být vstup a výstup udržován v určité vzdálenosti (asi 8 cm) od ostatních předmětů, aby nedošlo k ovlivnění efektu rozptýlu tepla strojem..
12. Jakékoli příslušenství, které není doporučeno výrobcem, se nesmí používat.
13. Tento spotřebič mohou používat děti ve věku 8 let a starší a osoby se sníženými fyzickými, smyslovými nebo duševními schopnostmi nebo nedostatkem zkušeností a znalostí, pokud jsou pod dohledem nebo jsou poučeny o používání spotřebiče bezpečným způsobem a pokud rozumí případnému nebezpečí. Děti si se spotřebičem nesmějí hrát. Čištění a uživatelskou údržbu nesmějí provádět děti bez dozoru.
14. Nepoužívejte spotřebič v blízkosti plamenů, plotýnek nebo kamen.
15. Nezapínejte často přístroj (zajistěte alespoň 5minutový interval), aby nedošlo k poškození kompresoru.
16. Abyste předešli požáru a zkratu, nevkládejte do spotřebiče plechy nebo jiné vodivé předměty.
17. Při vyjímání zmrzlina neklepejte na povrch ani na okraj nádoby, aby nedošlo k poškození nádoby.
18. Nespouštějte stroj, pokud není nádoba na zmrzlinu správně nainstalována nebo

- míchací lopatka není správně umístěna.
19. Počáteční teplota pro výrobu zmrzlinové směsi je  $20 \pm 3$  °C. Připravenou zmrzlinovou směs nevkládejte do chladničky nebo mrazničky a poté do zmrzlinovače, protože zmrzlina tímto způsobem předem ztuhne a motor se zablokuje. Provoz motoru bude přerušen, protože ochranný obvod bude předem aktivován.
  20. Jakmile stroj začne zamrzat, během pracovního procesu neodstraňujte motor a průhledný kryt.
  21. Tento výrobek není určen pro venkovní použití.
  22. K čištění výrobku nepoužívejte chemické mycí kapaliny a tvrdé nástroje. Mísa není vhodná do myčky nádobí, výparník nemyjte přímo pod vodou.
  23. Nakonec prosím včas odpojte napájecí zástrčku.
  24. Když kontrolka svítí červeně a bliká, znamená to, že je spotřebič v pohotovostním stavu; když svítí zelené světlo, spotřebič je v provozu (v provozním stavu); když zelená kontrolka bliká, je spotřebič ve stavu izolace.
  25. Když zmrzlinovač zapnete, aniž byste přidali přísady na zmrzlinu, uslyšíte, jak míchací lopatka lehce škrábe o nakládací misku, což je normální jev.
  26. Na sestavě motoru průhledného krytu nainstalovaného na horním krytu jsou dvě kulaté měděné desky. Při používání otřete vodu na průhledném krytu a na měděných deskách. Pokud je stroj v provozu a dvě měděné desky jsou spojeny vodou, povede to k výpadku napájení motoru. Odpojte spotřebič od napájení, otřete vodu a restartujte jej.
  27. Ušchovejte návod k použití.
  28. Varování: V tomto spotřebiči neskladujte výbušné látky, jako jsou aerosolové plechovky s hořlavou hnací látkou.
  29. Tento spotřebič je určen pro použití v domácnostech a podobných místech, jako jsou např.:
    - kuchyňky pro zaměstnance, v obchodech, kancelářích a jiných pracovních prostředích;
    - statky, pro klienty v hotelích, motelech a jiných místech rezidenčního typu;
    - ubytování typu B&B;
    - stravování a podobné nemaloobchodní prostory.
  30. Při umísťování spotřebiče se ujistěte, že napájecí kabel není zachycený nebo poškozený.
  31. Neumísťujte více přenosných zásuvek nebo přenosných napájecích zdrojů na zadní stranu zařízení
  32. Chladivo a izolační plyn jsou hořlavé. Spotřebič likvidujte pouze v autorizovaném středisku pro likvidaci odpadu. Nevystavujte ohni. R600a.



Tento symbol označuje, že chladivo R600a a nekovové materiály spotřebiče jsou hořlavé. Je to varovný symbol. Varování: Nebezpečí požáru / hořlavé

materiály.

**VAROVÁNÍ:** Při umisťování spotřebiče se ujistěte, že přívodní kabel není zachycený nebo poškozený.

**VAROVÁNÍ:** Neumisťujte více přenosných zásuvek nebo přenosných napájecích zdrojů na zadní stranu zařízení.

Děti by měly být pod dozorem, aby bylo zajištěno, že si se spotřebičem nebudou hrát.

Abyste zabránili kontaminaci potravin, dodržujte prosím následující pokyny:

- Pravidelně čistěte povrchy, které mohou přijít do styku s potravinami, a přístupné drenážní systémy.
- Pokud chladničku necháte dlouhou dobu prázdnou, vypněte ji, odmrazte, vyčistěte, vysušte a ponechte dvířka otevřená, aby se uvnitř spotřebiče nemožily plísně..

Informace týkající se použití spotřebiče naleznete v odstavcích níže.

**Tento spotřebič je označen podle evropské směrnice 2012/19/EU o odpadních elektrických a elektronických zařízeních (WEEE).**  
**Tato směrnice je rámcem celoevropské platnosti vracení a recyklace odpadních elektrických a elektronických zařízení.**

## FUNKCE A PROVOZ

Poznejte svůj výrobek

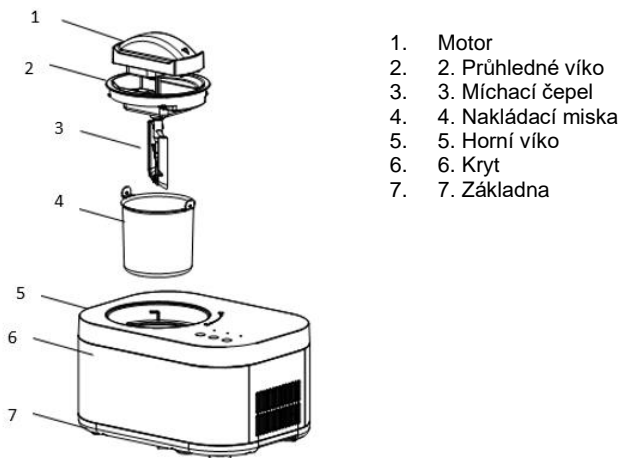

## PŘEDSTAVENÍ OVLÁDACÍHO PANELU

(Síťotisk se může změnit bez předchozího upozornění.)

Režim zmrzliny

Režim pouze míchání

Režim pouze chlazení

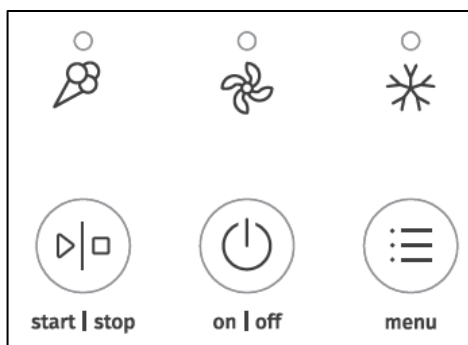

Tlačítko Start/Stop

Zapnutí/vypnutí

Volba režimu

## Obsluha

1. Připojte napájecí zdroj a zapojte napájecí kabel do vhodné zásuvky. Tvar a napětí zásuvky musí být stejné, jak je uvedeno v návodu.
2. Funkce dotykového ovládání
  - 1). Popis funkcí dotykových tlačítek

### ① DOTYKOVÉ TLAČÍTKO POWER



Zapojte napájecí zdroj a stisknutím tlačítka NAPÁJENÍ po dobu 1 sekundy zapnete stroj. Kontrolka režimu zmrzliny bliká červeně. Poté se znovu dotkněte tlačítka NAPÁJENÍ na 1 sekundu, abyste zařízení vypnuli.

### ② DOTYKOVÉ TLAČÍTKO START/STOP



Když je stroj ve stavu spuštění, kontrolka bliká červeně. Pokud se dotknete tlačítka START/STOP, kontrolka se rozsvítí zeleně. Pokud se tlačítka dotknete znovu, stroj přestane pracovat a kontrolka bude blikat červeně. Když je stroj v normálním pracovním stavu v režimu zmrzliny, nevstoupil do izolačního stavu. V tomto okamžiku, pokud se dotknete tohoto tlačítka, kontrolka bude blikat červeně, míchací motor stroje přestane fungovat a po jedné minutě přestane fungovat funkce chlazení. Pokud se tohoto tlačítka dotknete do jedné minuty, stroj se vrátí do provozního režimu.

### ③ DOTYKOVÉ TLAČÍTKO PRO VÝBĚR REŽIMU



Když kontrolka zařízení bliká červeně, můžete stisknutím tohoto tlačítka vybrat jeden ze tří režimů. Pokud však kontrolka svítí zeleně, nelze vybrat jiné režimy.

## POPIS REŽIMŮ

### ① Režim pouze míchání:

Když je zvolen režim pouze míchání, spustí se míchací motor a aktivuje se funkce míchání. Výchozí čas je 30 minut. Když čas nebo tuhost dosáhne nastavené hodnoty, ozve se 10 pípnutí, které vám připomene, že míchání je dokončeno. Po dokončení se stroj přepne do pohotovostního režimu a kontrolka bude blikat červeně. Vyberte jiný režim nebo přístroj vypněte.

### ② Režim pouze chlazení

Spustí se kompresor a chladicí ventilátor a aktivuje se funkce chlazení. Výchozí čas je 10 minut. Po dokončení se ozve 10 pípnutí, které vám připomenou, že chlazení je dokončeno. Po dokončení přejde stroj do pohotovostního stavu a kontrolka bude blikat červeně. Vyberte jiný režim nebo přístroj vypněte.

### ③ Režim zmrzliny

Spustí se kompresor, míchací motor a chladicí ventilátor. Když je zmrzlina hotová, ozve se 10 krátkých pípnutí. V tuto chvíli si můžete vychutnat zmrzlinu. Pokud neproběhne žádná operace, spotřebič automaticky přejde do izolační funkce. Kontrolka režimu zmrzliny bude blikat zeleně a po dokončení izolace spotřebič krátce 10krát pípne. Zařízení přejde do pohotovostního režimu a kontrolka bude blikat červeně. Vyberte jiný režim nebo vypněte.

## POPIS INDIKAČNÍ KONTROLKY

Když je stroj v pohotovostním stavu, kontrolka bliká červeně. Když je stroj v provozním stavu, kontrolka svítí zeleně. Když je stroj v izolačním stavu, kontrolka bliká zeleně.

## UDRŽUJTE FUNKCI CHLAZENÍ

Funkce izolace zmrzliny: Pokud nemůžete během procesu výroby zmrzliny obsluhovat zařízení nebo pokud si nemůžete zmrzlinu vychutnat nebo skladovat, jakmile je hotová, byla ke spotřebiči přidána další funkce, aby se zabránilo rozpuštění čerstvě vyrobené zmrzliny. Když je proces výroby zmrzliny dokončen, ale spotřebič je ponechán v nečinnosti bez jakékoli operace, kompresor se automaticky vypne na 10 minut a zapne se na 6 minut, aby se zachovala svěží chuť a textura zmrzliny. Doba udržování je 1 hodina. Během této doby kontrolka režimu zmrzliny bliká zeleně. Po dokončení režimu zmrzliny se ozve 10 krátkých pípnutí, kontrolka bliká červeně a stroj se přepne do pohotovostního režimu.

## FUNKCE SAMOOCHRANY MOTORU

Motor má přepětovou ochranu. Když například tvrdost zmrzliny dosáhne nastavené hodnoty, automaticky se zastaví.

V režimu zmrzliny a režimu jednoduchého míchání: pokud komponenty motoru nejsou správně nainstalovány, bzučák vydá každých 30 s 10 pípnutí, celkem 10krát. Pokud ani poté nejsou součásti motoru nainstalovány, stroj přejde do pohotovostního režimu.

## FUNKCE SAMOOCHRANY KOMPRESORU

Pokud se kompresor zastaví z režimu zmrzliny nebo režimu pouze chlazení a poté je znovu zvolen režim zmrzliny nebo režim pouze chlazení, bude mít kompresor ochrannou dobu asi 3 minuty. Po připojení napájecího kabelu se však zařízení ve výchozím nastavení restartuje. V tuto chvíli nedochází k žádné prodlevě při výběru režimu zmrzliny nebo režimu pouze chlazení.

## KONTROLA MNOŽSTVÍ SLOŽEK

Abyste předešli přetečení a plýtvání, ujistěte se, že ingredience nepřesahují 60 % kapacity vyjímatelné misky (zmrzlina se během procesu výroby zmrzliny roztahuje).

## Jak vyrobit zmrzlinu

**POZNÁMKA:** Před použitím důkladně očistěte všechny části, které budou v kontaktu se zmrzlinou, včetně chladič misky, nakládací misky, mixovací čepele, průhledného víka atd..

Před čištěním se musíte ujistit, že je zástrčka napájecího kabelu odpojena ze zásuvky. Při výrobě zmrzliny udržujte přístroj na rovném povrchu, aby se zajistila správná funkce kompresoru. Zde jsou jednotlivé kroky k výrobě zmrzliny:

### Krok 1.

Dobře připravenou zmrzlinovou směs nalijte do vyjímatelné misky a důkladně promíchejte.

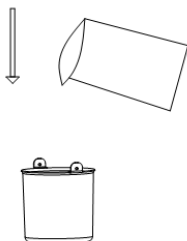

### Krok 2.

Poté vložte nakládací misku do zmrzlinového stroje. Oba konce rukojeti nakládací misky by měly být zarovnaný s drážkou horního krytu.

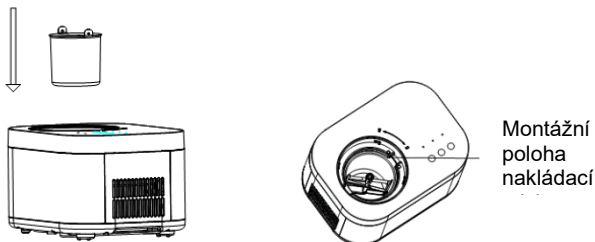

### Krok 3.

Nainstalujte průhledné víko a součásti motoru.

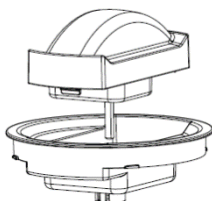



#### Krok 4.

Nainstalujte mixovací nůž, průhledné víko a součásti motoru.

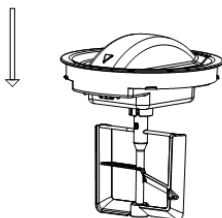

#### Krok 5.

Vložte součásti nainstalované v kroku 4 do zmrzlinového stroje a ujistěte se, že střed konvexního trupu nakládací nádoby a součásti motoru míchacího nože jsou zarovnané v jedné linii. Uzamkněte komponenty jejich otočením ve směru hodinových ručiček a ujistěte se, že trojúhelníková značka na komponentách se otáčí ke značce „LOCK“.

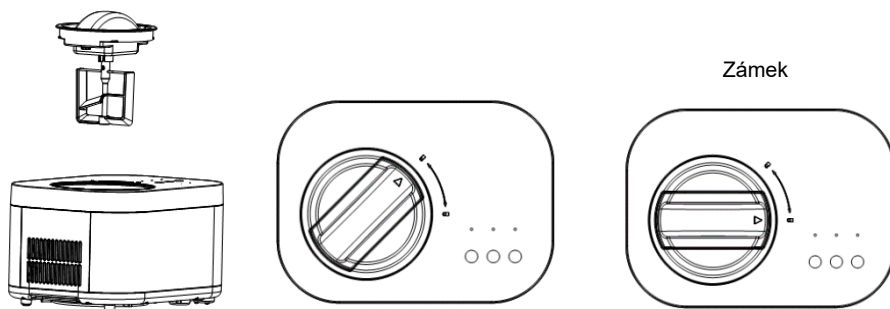

#### Krok 6.

Připojte spotřebič ke zdroji napájení a poté se dotkněte tlačítka POWER  po dobu 1 sekundy. Stroj se spustí, kontrolka režimu zmrzliny bliká červeně. Dotkněte se tlačítka START/STOP . Kontrolka se rozsvítí zeleně a spotřebič začne vyrábět zmrzlinu.

#### Krok 7.

Když je zmrzlina hotová, dotkněte se tlačítka POWER  na 1 sekundu, aby se stroj vypnul.

### Krok 8.

Otočte průhledné víko a součásti motoru proti směru hodinových ručiček. Během rotace se ozve mírný zvuk tření, což je normální. Když je trojúhelníková značka zarovnaná se značkou pro odblokování, vyjměte součásti a poté vyjměte nakládací misku.

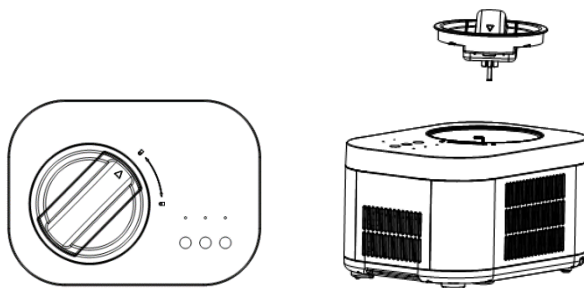

## Recepty na zmrzlinu

### VANILKOVÁ ZMRZLINA

160 g	plnotučné mléko
76 g	cukr krystal
120 g	hustá smetana, dobře vychlazená
0.5–1.5 kávové lžičky	lžičky čistého vanilkového extraktu, podle chuti

Ve střední misce pomocí ručního mixéru nebo šlehače smíchejte mléko a krystalový cukr, dokud se cukr nerozpustí, asi 1–2 minuty na nízkou rychlost. Vmíchejte smetanu a vanilku podle chuti.

### ZÁKLADNÍ ČOKOLÁDOVÁ ZMRZLINA

160 g	plnotučné mléko
76 g	cukr krystal
160 g	hořká nebo polosladká čokoláda (vaše oblíbená), nalámaná na 1,2 cm kousky
160 g	160 g husté smetany, dobře vychlazené
0.6 kávové lžičky	hustá smetana, dobře vychlazená

Zahřejte plnotučné mléko, dokud nebude jen bublat po okrajích (můžete to udělat na varné desce nebo v mikrovlnné troubě). V mixéru nebo kuchyňském robotu vybaveném kovovou čepelí zpracujte cukr s čokoládou tak, aby byla čokoláda velmi jemně nasekaná. Přidejte horké mléko, zpracujte, dokud nebude dobře promíchané a hladké. Přendejte do střední mísy a nechte čokoládovou směs úplně vychladnout. Vmíchejte smetanu a vanilku podle chuti. Před výrobou zmrzliny je nejlepší směs asi 15 minut předchladit v lednici.

## ČERSTVÁ JAHODOVÁ ZMRZLINA

167 g	čerstvé zralé jahody, odstopkované a nakrájené na plátky
35 g	čerstvě vymačkaná citronová šťáva
76 g	cukr krystal
160 g	plnotučné mléko
160 g	vysokoprocentní smetana
0.6 kávové lžičky	čistý vanilkový extrakt

V malé misce smíchejte jahody s citronovou šťávou a 76 g krystalového cukru. Jemně promíchejte a nechte jahody 2 hodiny macerovat ve šťávě.

Ve střední misce pomocí ručního mixéru nebo šlehače míchejte mléko a krystalový cukr, dokud se cukr nerozpuští.

Vmíchejte hustou smetanu plus veškerou nahromaděnou šťávu z jahod a vanilku.

## ČERSTVÝ CITRONOVÝ SORBET

235 g	cukr krystal
280 g	čistá voda
80 g	čerstvě vymačkaná citronová šťáva
0.5	lžičce jemně nasekané citronové kůry

Smíchejte krystalový cukr a vodu ve středním hrnci a přiveďte k varu na středně vysokém ohni. Snižte teplotu na minimum a vařte bez míchání, dokud se cukr nerozpuští, asi 3 – 5 minut. Nechte zcela vychladnout. Tomu se říká jednoduchý sirup a lze jej připravit předem ve větším množství, abyste jej měli po ruce pro výrobu čerstvého citronového sorbetu. Uchovávejte v chladu, dokud nebudete připraveni k jeho použití.

Po vychladnutí přidejte citronovou šťávu a kůru; promíchejte, aby se spojily.

## ČOKOLÁDOVÝ MRAŽENÝ JOGURT

160 g	plnotučné mléko
180 g	hořká nebo polosladká čokoláda, nasekaná
268 g	nízkotučný vanilkový jogurt
33 g	cukr krystal

Smíchejte mléko a čokoládu v mixéru nebo kuchyňském robotu s kovovou čepelí a zpracujte, dokud nebudou dobře promíchané a hladké, 15 sekund. Počkejte, až směs úplně vychladne.

## Čištění a údržba

Upozornění: Před čištěním je nutné vytáhnout zástrčku ze zásuvky, aby nedošlo k úrazu elektrickým proudem.

1. Vyjměte mixovací nůž a otřete jej navlhčeným hadříkem.
2. Vyjměte vyjímatelnou misku a očistěte ji navlhčeným měkkým hadříkem.
3. Otřete průhledné víko a víčko znovu naplňte navlhčeným hadříkem.
4. Nečistoty na těle nebo jiných místech spotřebiče odstraňte navlhčeným hadříkem, ale nelijte vodu na kabel, zástrčku a větrací otvory. Neponořujte spotřebič do vody nebo jiné kapaliny.
5. Důkladně osušte suchým hadříkem a poté součásti vraťte do výchozí polohy.

## Odstraňování problémů

PROBLÉM	PŘÍČINA	ŘEŠENÍ
Po dokončení zmrzliny není snadné vyjmout nakládací misku.	Mezi chladicím sudem a nakládací miskou jsou kapky vody, které nebyly vytřeny a zmrzly.	Před vyjmutím nádoby se zmrzlinou počkejte 3–8 minut.
Průhledné víko je nadzvednuto míchacími lopatkami a nelze jej otočit na místo.	Míchací lopatky nejsou na svém místě. Zkontrolujte zarovnání konvexního trupu ve spodní části.	Umístěte mixovací nůž na místo a otočte průhledný kryt na místo.
Nakládací misku nelze umístit do studeného kbelíku.	Deformace způsobená nesprávným použitím nakládací misky	Kupte si novou nakládací misku.
Na začátku výroby zmrzliny míchací ventilátor silně škrábe o mísu nebo je zaseknutý.	Deformace způsobená nesprávným použitím nakládací misky	Kupte si novou nakládací misku.

## Životní prostředí

Spotřebič po skončení jeho životnosti nevyhazujte do běžného domovního odpadu. Raději jej odezdejte na oficiálním sběrném místě k recyklaci. Tím pomáháte chránit životní prostředí.

## Záruka & servis

Pokud potřebujete informace nebo máte problém, kontaktujte středisko péče o zákazníky Gorenje ve vaší zemi (jeho telefonní číslo najdete v letáčku s celosvětovou zárukou). Pokud se ve vaší zemi nenachází žádné středisko péče o zákazníky, navštivte místního prodejce Gorenje nebo kontaktujte servisní oddělení domácích spotřebičů Gorenje.

**Pouze pro osobní použití!**

**GORENJE**  
**VÁM PŘEJE HODNĚ RADOSTI PŘI POUŽÍVÁNÍ VAŠEHO SPOTŘEBIČE.**

**Vyhrazujeme si právo na jakékoli úpravy!**

**Важливі застереження**

Щоб запобігти пожежі, ураженню електричним струмом і травмуванню під час використання електричного приладу, потрібно завжди дотримуватись основних заходів безпеки, зокрема зазначених далі.

1. Уважно прочитайте посібник з експлуатації перед використанням приладу.
2. Зніміть усі пакувальні матеріали й уважно перевірте морозивницю та переконайтеся, що вона в належному стані, і сам прилад, шнур живлення та штепсельна вилка не пошкоджені.
3. Перед першим використанням морозивниці зачекайте 2 години після її встановлення та принаймні 2 години тримайте прозору кришку відкритою.
4. Не використовуйте в приладі водопровідну воду. Рекомендуємо використовувати джерельну.
5. Штепсельну вилку шнура живлення й отвір для випуску повітря не можна змочувати водою або іншою рідиною. Щоб запобігти ураженню електричним струмом, не занурюйте прилад у воду або іншу рідину.
6. Щоб уникнути небезпеки в разі пошкодження шнура живлення, замініть його у виробника, його сервісного агента або іншого кваліфікованого спеціаліста.
7. Коли прилад не використовується або перед його очищенням потрібно вийняти кабель живлення з розетки.
8. Не перевертайте прилад догори дном і не нахиляйте його під кутом понад 45°.
9. Щоб уникнути ризику ураження електричним струмом, не наливайте воду на шнур живлення, штепсельну вилку й вентиляційні отвори та не занурюйте прилад у воду або будь-яку іншу рідину.
10. Після використання або перед очищенням від'єднайте прилад від електромережі.
11. Під час використання між впускним і випускним отворами та іншими предметами має залишатися певна відстань (приблизно 8 см), щоб не перешкоджати розсіюванню тепла машиною.
12. Не можна використовувати будь-які аксесуари, не рекомендовані виробником.
13. Прилад можна використовувати дітям віком від 8 років і старше, а також особам з обмеженими фізичними, тактильними або розумовими здібностями або з нестачею досвіду та знань, якщо вони перебувають під наглядом або отримали вказівки щодо безпечного використання приладу та розуміють пов'язану з цим небезпеку. Не дозволяйте дітям грати з приладом. Чищення приладу й догляд за ним не слід доручати дітям без нагляду.
14. Не користуйтеся приладом поблизу вогню, гарячих конфорок або плит.
15. Не вмикайте часто живлення (дотримуйтеся періодичності щонайменше

- 5 хвилин), щоб запобігти пошкодженню компресора.
16. Щоб уникнути пожежі та короткого замикання, не вставляйте в прилад листовий метал або інші електропровідні предмети.
  17. Виймаючи морозиво, не стукайте по поверхні або краях контейнера, щоб не пошкодити його.
  18. Не вмикайте прилад, якщо корпус контейнера для морозива або змішувальну лопать встановлено неправильно.
  19. Початкова температура суміші для виготовлення морозива становить  $20 \pm 3$  °С. Не ставте підготовлену суміш у холодильник або морозильну камеру, перш ніж завантажити її в морозивницю, тому що в такому разі морозиво затвердне завчасно й призведе до блокування двигуна. Двигун припинить роботу, оскільки система захисту спрацює раніше.
  20. Коли прилад почне заморожування, не знімайте під час робочого процесу двигун або прозору кришку.
  21. Цей прилад не можна використовувати поза приміщенням.
  22. Не використовуйте хімічні мийні рідини та тверді інструменти для чищення виробу. Чаша не придатна для миття в посудомийній машині, не мийте випарник безпосередньо у воді.
  23. Після завершення роботи своєчасно вийміть штепсель із розетки.
  24. Якщо індикатор світиться червоним і блимає, прилад перебуває в режимі очікування. Коли він світиться зеленим, прилад працює (перебуває в робочому стані). Якщо зелений індикатор блимає, прилад перебуває в режимі ізоляції.
  25. Якщо ввімкнути морозивницю без додавання інгредієнтів для морозива, буде чутно, як змішувальна лопать злегка дряпає завантажувальну чашу, що є нормальним явищем.
  26. У вузлі двигуна в прозорій кришці, встановленого на верхній кришці, є дві мідні пластини. Під час використання витирайте плями від води на прозорій кришці та мідних пластинах. Якщо під час роботи приладу вода з'єднає дві металеві пластини, це призведе до перебою живлення двигуна. Від'єднайте прилад від електроживлення, витріть плями від води й запустіть його знову.
  27. Зберігайте посібник з експлуатації.
  28. Попередження! Не зберігайте в цьому приладі вибухові речовини, як-от аерозольні балончики з легкозаймистою рідиною.
  29. Цей прилад призначений для побутового або схожого застосування, як-от:
    - на кухнях для працівників магазинів, офісів або інших робочих приміщень;
    - на фермах, у номерах готелів і мотелів або в інших житлових приміщеннях;
    - у готелях типу «ліжко та сніданок»;
    - у закладах громадського харчування та місцях гуртової торгівлі.
  30. Під час встановлення приладу простежте, щоб шнур живлення не було

затиснуто або пошкоджено.

31. Не розміщуйте розгалужувачі або портативні джерела струму позаду приладу
32. Холодоагент та ізолюючий газ — легкозаймисті речовини. Утилізуйте прилад лише в авторизованому центрі утилізації відходів. Не підносьте до вогню. R600a.



Цей символ указує, що холодоагент R600a і неметалеві матеріали приладу легкозаймисті. Це попереджувальний символ. Попередження! Пожежо- й вибухонебезпечні матеріали.

**ПОПЕРЕДЖЕННЯ!** Під час встановлення приладу простежте, щоб шнур живлення не було затиснуто або пошкоджено.

**ПОПЕРЕДЖЕННЯ!** Не розміщуйте розгалужувачі або портативні джерела струму позаду приладу.

Стежте, щоб діти не гралися з приладом.

Щоб їжа не зіпсувалася, дотримуйтеся наведених нижче вказівок.

- Регулярно чистьте поверхні, які можуть контактувати з їжею та відкритими зливними системами.
- Якщо охолоджувальний прилад залишається пустим протягом тривалого періоду, вимкніть його, розморозьте, очистьте, висушіть і лишіть дверцята відчиненими, щоб у ньому не з'явилася пліснява.

Інформацію про використання приладу дивіться в розділах нижче.

**Цей прилад позначено відповідно до Директиви ЄС 2012/19/EU щодо відходів електричного та електронного обладнання (WEEE).  
Ця директива є основою законодавства щодо збору та вторинної переробки відходів електричного й електронного обладнання в країнах Європи.**

## ФУНКЦІЇ ТА ЕКСПЛУАТАЦІЯ

### Знайомство з виробом



## ВІДОМОСТІ ПРО ПАНЕЛЬ КЕРУВАННЯ

(Зовнішній вигляд може бути змінено без попереднього повідомлення.)

Режим виготовлення морозива    Тільки змішування    Тільки

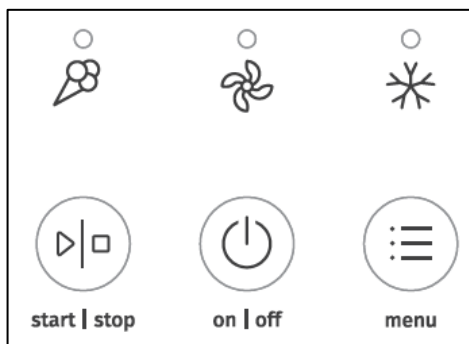

Старт/Стоп

Кнопка живлення

Вибір режиму



## Керування

1. Під'єднайте електроживлення та вставте шнур живлення в належну розетку. Форма й напруга розетки мають відповідати зазначеним для приладу.
2. Функції сенсорного керування

### ① СЕНСОРНА КНОПКА ЖИВЛЕННЯ



Підключіть живлення й утримуйте кнопку **POWER** (Живлення) протягом 1 секунди, щоб увімкнути прилад. Індикатор режиму виготовлення морозива блимає червоним. Потім ще раз утримуйте кнопку **POWER** (Живлення) протягом 1 секунди, щоб вимкнути прилад.

### ② СЕНСОРНА КНОПКА СТАРТ/СТОП



Коли машина перебуває в стані запуску, індикатор блимає червоним. Якщо торкнутися кнопки **START/STOP** (Старт/Стоп) індикатор почне світитися зеленим. Якщо торкнутися кнопки ще раз, прилад припинить роботу, і індикатор блиматиме червоним. Коли прилад перебуває в нормальному робочому стані в режимі виготовлення морозива, вона не переходить у режим ізоляції. Якщо торкнутися цієї кнопки в цей час, індикатор почне блимати червоним, змішувальний двигун приладу зупиниться, і функція охолодження припинить роботу через одну хвилину. Якщо торкнутися цієї кнопки протягом однієї хвилини, прилад повернеться в робочий режим.

### ③ СЕНСОРНА КНОПКА ВИБОРУ РЕЖИМУ



Коли індикатор приладу блимає червоним, дотиком до цієї кнопки можна вибрати один із трьох режимів. Проте коли індикатор світиться зеленим, змінити режим неможливо.

## ОПИС РЕЖИМІВ

### ① Режим тільки змішування

Коли вибрано режим тільки змішування, починає працювати змішувальний двигун і вмикається відповідна функція. Час за замовчуванням становить 30 хвилин. Коли показник часу або твердості досягне заданого значення, пролунають 10 звукових сигналів, що свідчать про завершення змішування. Після завершення прилад перейде в режим очікування, а світловий індикатор блиматиме червоним. Виберіть інший режим або вимкніть прилад.

### ② Режим тільки охолодження

Запускається компресор і охолоджувальний вентилятор і вмикається функція охолодження. Час за замовчуванням становить 10 хвилин. Після завершення пролунають 10 звукових сигналів, що свідчать про завершення охолодження. Після завершення прилад перейде в стан очікування, а світловий індикатор блиматиме червоним. Виберіть інший режим або вимкніть прилад.

### ③ Режим виготовлення морозива

Запускається компресор, змішувальний двигун і вентилятор охолодження. Коли морозиво готове, пролунає 10 коротких звукових сигналів. Після цього можна насолоджуватися морозивом. Якщо дії не виконуються, прилад автоматично перейде в режим ізоляції. Індикатор режиму виготовлення морозива блиматиме зеленим, і після завершення ізоляції прилад подасть 10 коротких звукових сигналів. Прилад перейде в режим очікування, а світловий індикатор блиматиме червоним. Виберіть інший режим або вимкніть прилад.

## ОПИС ІНДИКАТОРА

Коли прилад перебуває в режимі очікування, індикатор блимає червоним. Коли прилад перебуває в робочому режимі, індикатор світиться зеленим. Коли прилад перебуває в стані ізоляції, індикатор блимає зеленим.

## ФУНКЦІЯ ЗБЕРІГАННЯ ПРОХОЛОДИ.

Функція ізоляції температури морозива. Якщо ви не зможете приділити увагу приладу під час виготовлення морозива або насолодитися готовим продуктом після приготування чи покласти його на зберігання, прилад оснащено додатковою функцією, що запобігає розтаванню щойно виготовленого морозива. Коли процес приготування морозива завершено, але з приладом не відбувається жодних дій, компресор автоматично вимкнеться на 10 хвилин і вмкнеться на 6, щоб зберігати свіжий смак і текстуру морозива. Час зберігання становить 1 годину. У цей період індикатор режиму виготовлення морозива блимає зеленим. Після завершення режиму виготовлення морозива лунає 10 коротких звукових сигналів, індикатор блимає червоним, і прилад переходить у режим очікування.

## ФУНКЦІЯ ВБУДОВАНОГО ЗАХИСТУ ДВИГУНА

Двигун оснащено функцією захисту від перевантаження струмом. Наприклад, коли твердість морозива сягає встановленого значення, він автоматично зупиняється.

Якщо компоненти двигуна не встановлені, у режимах виготовлення морозива та змішування лунатиме 10 звукових сигналів кожні 30 секунд, усього 10 разів. Якщо після цього компоненти двигуна все ще не встановлені, прилад перейде в режим очікування.

## ФУНКЦІЯ ВБУДОВАНОГО ЗАХИСТУ КОМПРЕСОРА

Якщо компресор припиняє роботу після режиму виготовлення морозива або тільки охолодження та знову вибрано один із цих режимів, компресор матиме захист тривалістю приблизно 3 хвилини. Проте якщо наново підключити шнур живлення, прилад перезапускається за замовчуванням. У такому разі відсутня затримка вибору режиму виготовлення морозива або тільки охолодження.

## КОНТРОЛЬ ОБСЯГУ ІНГРЕДІЄНТІВ

Щоб уникнути переливання й утворення відходів, переконайтеся, що обсяг інгредієнтів не перевищує 60 % об'єму знімної чаші (морозиво розширюється в процесі приготування).

## Виготовлення морозива

**ПРИМІТКА.** Перед використанням ретельно очистьте всі деталі, що контактуватимуть із морозивом, зокрема охолоджувальну чашу, завантажувальну чашу, змішувальну лопать, прозору кришку тощо.

Перед очищенням переконайтеся, що шнур живлення витягнуто з розетки. Під час виготовлення морозива розміщуйте прилад на рівній гладкій поверхні, щоб забезпечити належну роботу його компресора.

Послідовність дій для виготовлення морозива наведено далі.

**Крок 1.**

Налийте в знімну чашу підготовану належним чином суміш для морозива й ретельно її перемішайте.

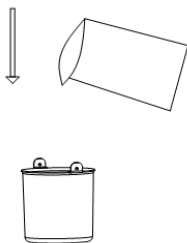
**Крок 2.**

Потім вставте завантажувальну чашу в морозивницю. Обидва кінці ручки завантажувальної чаші мають збігатися з пазом у верхній кришці.

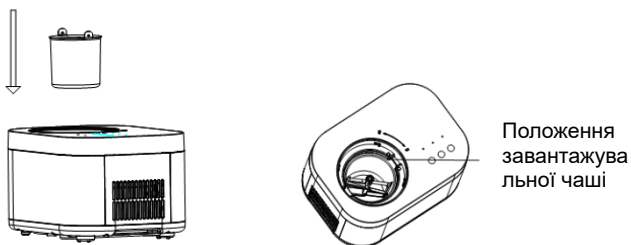
**Крок 3.**

Зберіть прозору кришку й компоненти двигуна.

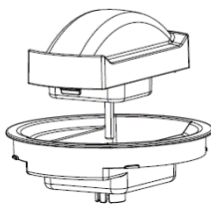

#### Крок 4.

Зберіть змішувальну лопать, прозору кришку й компоненти двигуна.

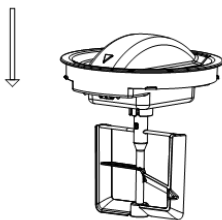

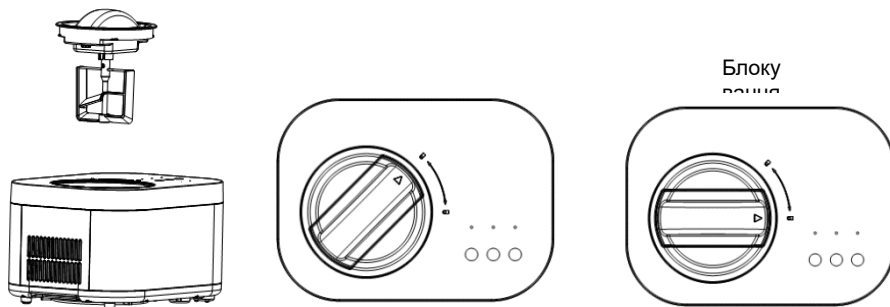

#### Крок 5.

Установіть компоненти, зібрані на кроці 4, у морозивницю так, щоб середина корпусу завантажувальної чаші та компоненти двигуна змішувальної лопаті розташовувалися на єдиній прямій лінії. Зафіксуйте компоненти поворотом за годинниковою стрілкою та переконайтеся, що трикутна позначка на компонентах прокручена до позначки блокування.



#### Крок 6.

Підключіть прилад до джерела живлення, потім утримуйте кнопку живлення  протягом 1 секунди. Прилад запуститься, індикатор режиму приготування морозива почне блимати

червоним. Торкніться кнопки «Старт/Стоп» . Індикатор світиться зеленим, і прилад починає виготовлення морозива.

#### Крок 7.

Коли морозиво готове, утримуйте кнопку живлення  протягом 1 секунди, щоб вимкнути прилад.

### Крок 8.

Поверніть прозору кришку й компоненти двигуна проти годинникової стрілки. Під час прокручування лунатиме слабкий звук тертя, що є нормальним. Коли трикутна позначка вказуватиме на символ розблокування, вийміть компоненти й дістаньте завантажувальну чашу.



## Рецепти морозива

### ВАНІЛЬНЕ МОРОЗИВО

160 г	цільне молоко
76 г	гранульований цукор
120 г	густі вершки, добре охолоджені
0,5–1,5 чайної ложки	чистий ванільний екстракт, на свій смак

У середній мисці за допомогою ручного міксера або вінчика протягом 1–2 хвилин на низькій швидкості змішайте молоко й гранульований цукор до його повного розчинення. Домішайте густі вершки й ваніль на свій смак.

### ПРОСТЕ ШОКОЛАДНЕ МОРОЗИВО

160 г	цільне молоко
76 г	гранульований цукор
160 г	гірко-солодкий або напівсолодкий шоколад (ваш улюблений), подрібнений на шматочки розміром 1,2 см 160 г густих вершків, добре охолоджених
160 г	густі вершки, добре охолоджені
0,6 чайної ложки	чистий ванільний екстракт

Нагрійте цільне молоко, доки на краях ледве почнуть з'являтися маленькі бульбашки (можна зробити це на плиті або в мікрохвильовій печі). У блендері або кухонному комбайні з металевим ножом в імпульсному режимі дуже мілко подрібніть шоколад із цукром. Додайте гаряче молоко та добре перемішайте, поки суміш не буде однорідною. Перемістіть шоколадну суміш у меншу тару й дайте їй повністю охолонути. Домішайте густі вершки й ваніль на свій смак. Перед виготовленням морозива рекомендовано попередньо охолодити суміш у холодильнику протягом 15 хвилин.

## МОРОЗИВО ЗІ СВІЖОЮ ПОЛУНИЦЕЮ

167 г	свіжа стигла полуниця, без хвостиків і нарізана
35 г	свіжовичавлений сік лимона
76 г	гранульований цукор
160 г	цільне молоко
160 г	густі вершки
0,6 чайної ложки	чистий ванільний екстракт

У маленькій мисці змішайте полуницю, сік лимона й 76 г гранульованого цукру. Обережно перемішайте й дайте полуниці настоятися в соках протягом 2 годин.

У середній мисці за допомогою ручного міксера або вінчика змішайте молоко й гранульований цукор до повного розчинення цукру.

Домішайте густі вершки та весь сік, який утворився від полуниці й ванілі.

## ШЕРБЕТ ЗІ СВІЖОГО ЛИМОНА

235 г	гранульований цукор
280 г	чиста вода
80 г	свіжовичавлений сік лимона
0,5	чайна ложка ретельно подрібненої цедри лимона

Змішайте гранульований цукор і воду в середній каструлі й доведіть до кипіння на середньо-великому вогні. Зменште вогонь до низького й кип'ятіть без помішування 3–5 хвилин, доки не розчиниться цукор. Повністю охолодіть. Приготована суміш називається простим сиропом, і її можна зробити заздалегідь у великій кількості, щоб мати напоготові для виготовлення шербету зі свіжого лимона. Зберігайте охолодженим до використання.

Після охолодження додайте сік і цедру лимона та перемішайте, щоб поєднати.

## ШОКОЛАДНИЙ ЗАМОРОЖЕНИЙ ЙОГУРТ

160 г	цільне молоко
180 г	гірко-солодкий або напівсолодкий шоколад, подрібнений
268 г	ванільний йогурт низької жирності
33 г	гранульований цукор

Змішайте молоко й шоколад у блендері або кухонному комбайні з металевим ножом протягом 15 секунд, поки суміш не буде однорідною. Дайте суміші повністю охолонути.

## Чищення й обслуговування

Увага! Щоб уникнути ураження електричним струмом, перед чищенням потрібно виймати штепсельну вилку з розетки.

1. Вийміть змішувальну лопать і витріть її змоченою тканиною.
2. Вийміть знімну чашу й очистьте її змоченою м'якою тканиною.
3. Витріть прозору кришку та кришку для заповнення змоченою тканиною.
4. Видаліть бруд із корпусу й інших частин вологою тканиною, але уникайте потрапляння води на шнур, штепсельну вилку й вентиляційні отвори. Не занурюйте прилад у воду або жодну іншу рідину.
5. Ретельно просушіть сухою тканиною та встановіть компонент на місце.

## Пошук і усунення несправностей

ПРОБЛЕМА	ПРИЧИНА	РІШЕННЯ
Важко дістати завантажувальну чашу після приготування морозива.	Між холодильним корпусом і завантажувальною чашею замерзли не витерті краплі води.	Зачекайте 3–8 хвилин, перш ніж діставати контейнер із морозивом.
Прозора кришка піднята змішувальною лопаттю, і її неможливо повернути для фіксації.	Змішувальні лопаті встановлені неправильно. Стежте за вирівнюванням середини корпусу вниз.	Належним чином установіть змішувальну лопать і поверніть прозору кришку до кінця.
Неможливо встановити завантажувальну чашу в холодний контейнер.	Деформація, спричинена неправильним використанням завантажувальної чаші.	Придбайте нову завантажувальну чашу.
На початку приготування морозива змішувальна лопать сильно скребе чашу або застрягає.	Деформація, спричинена неправильним використанням завантажувальної чаші.	Придбайте нову завантажувальну чашу.

## Навколишнє середовище

Не викидайте прилад зі звичайним побутовим сміттям після завершення строку його експлуатації. Натомість передайте його в офіційний пункт збору для утилізації. Цим ви посприєте збереженню довкілля.

## Гарантія та обслуговування

Якщо у вас виникнуть запитання або проблеми, зверніться в Центр обслуговування споживачів Gorenje у своїй країні (його номер телефону можна знайти на талоні міжнародної гарантії). Якщо у вашій країні немає Центру обслуговування споживачів, зверніться до місцевого дилера компанії Gorenje або сервісного центру, що спеціалізується на обслуговуванні побутових приладів Gorenje.

Лише для особистого використання!

**GORENJE**

**БАЖАЄ ВАМ ОТРИМАТИ МАКСИМАЛЬНЕ ЗАДОВОЛЕННЯ ВІД  
КОРИСТУВАННЯ ЦИМ ПРИЛАДОМ.**

**Ми залишаємо за собою право вносити будь-які зміни.**

## Важные меры безопасности

При использовании электроприборов необходимо соблюдать приведенные ниже основные меры безопасности, чтобы снизить риск возгорания, поражения электрическим током и травм.

1. Перед использованием прибора внимательно ознакомьтесь с инструкцией по эксплуатации.
2. Удалите весь упаковочный материал и проверьте прибор на наличие видимых повреждений. Убедитесь, что прибор, шнур питания и вилка не повреждены.
3. Перед первым использованием дайте прибору постоять в месте его эксплуатации с открытой прозрачной крышкой не менее 2 часов.
4. Не используйте водопроводную воду в этом устройстве. Рекомендуется использовать родниковую воду.
5. Следите, чтобы на вилку шнура питания и в вентиляционное отверстие не попадала вода или другая жидкость. Во избежание поражения электрическим током не погружайте прибор в воду или другую жидкость.
6. Во избежание опасности замену присоединительного кабеля может проводить производитель, авторизованный сервисный центр или квалифицированный специалист.
7. Извлекайте вилку из розетки, если прибор не используется, и перед очисткой.
8. Не переворачивайте прибор и не наклоняйте под углом более 45°.
9. Во избежание поражения электрическим током следите, чтобы на шнур питания, вилку и в вентиляционные отверстия не попадала вода или другая жидкость. Не погружайте прибор в воду или другую жидкость.
10. Отключайте прибор от электросети после использования или перед очисткой.
11. Для бесперебойной работы прибора необходимо обеспечить достаточную вентиляцию и отвод тепла от прибора. Оставьте 8 сантиметров свободного пространства со стороны вентиляционных отверстий прибора.
12. Не используйте принадлежности, не рекомендованные производителем.
13. Прибор предназначен для использования детьми старше 8 лет и людьми с ограниченными физическими, сенсорными и умственными способностями или с недостатком опыта или знаний, только если они находятся под присмотром или получили инструкции по безопасному использованию прибора и понимают опасности, связанные с его эксплуатацией. Не позволяйте детям играть с прибором. Дети могут очищать и осуществлять обслуживание прибора только под присмотром.
14. Не используйте прибор вблизи источников огня, варочных панелей или плит.
15. Не включайте кнопку питания слишком часто (подождите между включениями не менее 5 минут) во избежание повреждения компрессора.



16. Во избежание пожара и короткого замыкания не вставляйте в прибор металлические листы или другие токопроводящие предметы.
17. Вынимая мороженое, не стучите по поверхности или краю ведерка во избежание его повреждения.
18. Не включайте прибор, если ведерко для мороженого или лопасть для смешивания неправильно установлены.
19. Начальная температура смеси для мороженого составляет  $20 \pm 3$  °C. Не охлаждайте смесь для мороженого в холодильнике или морозильной камере, перед тем как поставить в мороженицу, так как в этом случае мороженое застынет раньше времени, и мотор заблокируется. Мотор прекратит работать из-за срабатывания защитной системы.
20. После начала процесса замораживания не снимайте мотор и прозрачную крышку.
21. Прибор не предназначен для использования вне помещения.
22. Не используйте агрессивные моющие средства, а также грубые чистящие средства и принадлежности для очистки прибора. Ведерко не件годно для мытья в посудомоечной машине, не мойте испаритель под водой.
23. После окончания работы сразу вынимайте вилку из розетки.
24. Если индикатор мигает красным цветом, прибор находится в режиме ожидания. Если индикатор горит зеленым цветом, прибор работает (в рабочем состоянии). Если индикатор мигает зеленым цветом, работает функция последующего охлаждения.
25. Если включить прибор без добавления ингредиентов для мороженого, будет слышно, как лопасть для смешивания касается стенок ведерка. Это нормально.
26. На прозрачной крышке мотора имеются две круглые медные пластины. Перед включением прибора вытирайте пятна воды на прозрачной крышке и медных пластинах. Если во время работы прибора медные пластины соединены водой, это приводит к сбою питания мотора. Отключите прибор от электросети, протрите воду и снова включите прибор.
27. Сохраните инструкцию по эксплуатации.
28. Предупреждение! Не храните внутри прибора взрывоопасные материалы, например, аэрозольные баллончики с горючим содержимым.
29. Прибор предназначен для использования в бытовых условиях и условиях, приближенных к бытовым, в том числе:
  - в кухонных зонах для персонала в магазинах, офисах и прочих производственных условиях,
  - на сельскохозяйственных фермах, постояльцами в гостиницах, мотелях и прочей инфраструктуре жилого типа,
  - в местах ночлега и завтрака,
  - при организации общественного питания и в аналогичных условиях, где не предусмотрена розничная торговля.
30. При размещении прибора следите, чтобы шнур питания не был пережат или поврежден.

31. Не устанавливайте за прибором многорозеточные удлинители и переносные источники питания.
32. Хладагент и газ в изоляционном слое легковоспламеняющиеся. Отслуживший прибор сдайте в пункт приема отслужившей техники. Не подвергайте прибор воздействию огня. R600a.



Этот символ предупреждает, что хладагент R600a и неметаллические материалы прибора являются легковоспламеняющимися. Это предупреждающий символ.

**Предупреждение!** Опасность возгорания/легковоспламеняющиеся вещества.  
**ПРЕДУПРЕЖДЕНИЕ!** При размещении прибора следите, чтобы шнур питания не был пережат или поврежден.

**ПРЕДУПРЕЖДЕНИЕ!** Не устанавливайте за прибором многорозеточные удлинители и переносные источники питания.

Следите за тем, чтобы дети не играли с прибором.

Во избежание загрязнения пищевых продуктов соблюдайте приведенные ниже указания:

- Регулярно очищайте поверхности, которые могут контактировать с пищевыми продуктами, и доступные дренажные системы.
- Если вы не будете пользоваться прибором длительное время, выключите его, разморозьте, очистите, просушите и оставьте дверцу открытой, чтобы предотвратить появление плесени внутри прибора.

Информацию об использовании прибора смотрите далее в инструкции.

Это оборудование маркировано в соответствии с Европейской директивой 2012/19/EU об отходах электрического и электронного оборудования (WEEE).  
 Директива определяет действующие во всех странах ЕС требования к сбору и обращению с отходами электрического и электронного оборудования.

## ФУНКЦИИ И ИСПОЛЬЗОВАНИЕ ПРИБОРА

### Описание прибора

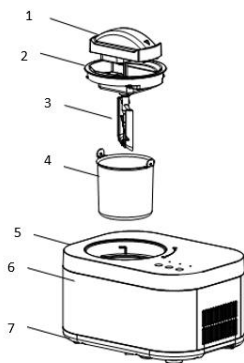

1. Мотор
2. Прозрачная крышка
3. Лопасть для смешивания
4. Ведерко для мороженого
5. Крышка
6. Корпус
7. Основание

## ПАНЕЛЬ УПРАВЛЕНИЯ

(Графика панели управления может быть изменена без предварительного уведомления.)

Режим «Мороженое»      Режим «Только смешивание»      Режим «Только охлаждение»

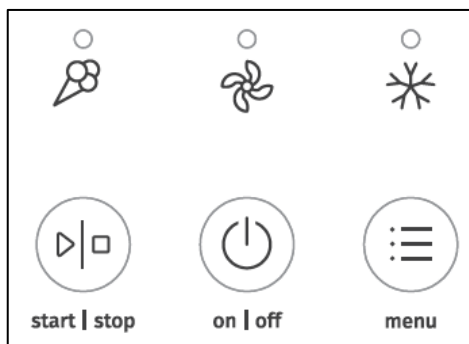

Старт/Стоп

Кнопка питания

Выбор режима работы

## Использование прибора

1. Вставьте вилку шнура питания в соответствующую розетку. Тип розетки и напряжение в сети должны соответствовать указанным в заводской табличке прибора.
2. Сенсорная панель управления
  - 1). Функции сенсорных кнопок

### ① КНОПКА ПИТАНИЯ



Подключите прибор к электросети. Нажмите и удерживайте кнопку **ПИТАНИЯ** 1 секунду, чтобы включить прибор. Индикатор режима **МОРОЖЕНОЕ** начнет мигать красным цветом. Чтобы выключить прибор, снова нажмите и удерживайте кнопку **ПИТАНИЯ** 1 секунду.

### ② КНОПКА СТАРТ/СТОП



Когда прибор находится в состоянии готовности, индикатор мигает красным цветом. Если нажать кнопку **СТАРТ/СТОП**, индикатор загорится зеленым цветом. Если снова нажать кнопку, прибор прекратит работу, и индикатор начнет мигать красным цветом. Когда прибор работает в режиме **МОРОЖЕНОЕ** и еще не включилась функция последующего охлаждения, если в это время нажать кнопку **СТАРТ/СТОП**, индикатор начнет мигать красным цветом, мотор прекратит работу, и через 1 минуту прибор прекратит охлаждение. Если снова нажать кнопку в течение 1 минуты, прибор возобновит работу.

### ③ КНОПКА ВЫБОРА РЕЖИМА РАБОТЫ



Если индикатор прибора мигает красным цветом, то, нажимая эту кнопку, можно выбрать один из трех режимов работы. Если индикатор горит зеленым цветом, другие режимы выбрать нельзя.

## РЕЖИМЫ РАБОТЫ

### ① Только смешивание

В режиме ТОЛЬКО СМЕШИВАНИЕ включается мотор лопасти для смешивания и выполняется смешивание ингредиентов. Длительность работы в этом режиме по умолчанию — 30 минут. Когда заданное время истечет или смесь достигнет нужной консистенции, раздастся 10 звуковых сигналов, оповещающих о завершении смешивания. Прибор перейдет в режим ожидания, и индикатор будет мигать красным цветом. Выберите другой режим или выключите прибор.

### ② Только охлаждение

В этом режиме работают компрессор и охлаждающий вентилятор для охлаждения ингредиентов. Длительность работы в этом режиме по умолчанию — 10 минут. После завершения охлаждения раздастся 10 звуковых сигналов. Прибор переходит в режим ожидания, и индикатор мигает красным цветом. Выберите другой режим или выключите прибор.

### ③ Мороженое

В этом режиме работают компрессор, мотор лопасти для смешивания и охлаждающий вентилятор. Когда мороженое готово, раздается 10 коротких звуковых сигналов. Мороженое готово к употреблению. Если не производить никаких действий, автоматически включится функция последующего охлаждения. Индикатор режима МОРОЖЕНОЕ начнет мигать зеленым цветом. Когда функция последующего охлаждения завершится, прибор подаст 10 коротких звуковых сигналов. Прибор перейдет в режим ожидания, и индикатор будет мигать красным цветом. Выберите другой режим или выключите прибор.

## ИНДИКАТОР

Если прибор находится в режиме ожидания, индикатор мигает красным цветом. Если прибор работает, индикатор горит зеленым цветом. Если работает функция последующего охлаждения, индикатор мигает зеленым цветом.

## ФУНКЦИЯ ПОСЛЕДУЮЩЕГО ОХЛАЖДЕНИЯ

Функция поддержания мороженого в охлажденном состоянии. Если вы не можете присутствовать при приготовлении мороженого или не можете сразу его съесть или убрать в морозильник, в приборе имеется функция, которая не дает свежеприготовленному мороженому растаять. Если после завершения приготовления мороженого не производить никаких действий с прибором, компрессор автоматически выключится и затем будет включаться на 6 минут с перерывами на 10 минут. Продолжительность работы функции — 1 час. В течение этого времени индикатор режима МОРОЖЕНОЕ мигает зеленым цветом. После завершения режима МОРОЖЕНОЕ раздается 10 коротких звуковых сигналов, индикатор начинает мигать красным цветом, и прибор переходит в режим ожидания.

## СИСТЕМА ЗАЩИТЫ МОТОРА

Мотор имеет функцию защиты от перегрузки по току. Например, когда консистенция мороженого достигает заданного значения, мотор автоматически останавливается.

Если в режимах МОРОЖЕНОЕ и ТОЛЬКО СМЕШИВАНИЕ детали мотора неправильно установлены, каждые 30 секунд раздастся 10 звуковых сигналов. Такое оповещение производится 10 раз. Если детали мотора не установить на место, после оповещения прибор перейдет в режим ожидания.

## СИСТЕМА ЗАЩИТЫ КОМПРЕССОРА

Если компрессор остановился в режиме МОРОЖЕНОЕ или ТОЛЬКО ОХЛАЖДЕНИЕ и вы снова выбрали режим МОРОЖЕНОЕ или ТОЛЬКО ОХЛАЖДЕНИЕ, срабатывает защитная функция, и компрессор включится примерно через 3 минуты. Однако если извлечь вилку из розетки и снова подсоединить, прибор включится с настройками по умолчанию. В этом случае задержка пуска компрессора в режимах МОРОЖЕНОЕ и ТОЛЬКО ОХЛАЖДЕНИЕ отсутствует.

## ОБЪЕМ ЗАГРУЖАЕМЫХ ИНГРЕДИЕНТОВ

Чтобы избежать перелива ингредиентов и загрязнения прибора, заполняйте ведро не более чем на 60%, так как мороженое в процессе приготовления расширяется.

## Приготовление мороженого

**ПРИМЕЧАНИЕ.** Перед использованием тщательно очистите все детали, контактирующие с мороженым, в том числе охлаждающую камеру, ведро, лопасть для смешивания, прозрачную крышку и т. д.

Перед очисткой убедитесь, что вилка шнура питания отсоединена от розетки. Во время приготовления мороженого прибор должен стоять ровно. Это важно для правильно работы компрессора.

Ниже приведена пошаговая инструкция по приготовлению мороженого.

### Шаг 1

Налейте подготовленную смесь для мороженого в ведро и хорошо перемешайте.

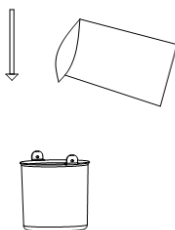

### Шаг 2

Установите ведро в охлаждающую камеру таким образом, чтобы петли ручки вошли в канавки корпуса мороженицы.

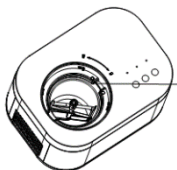
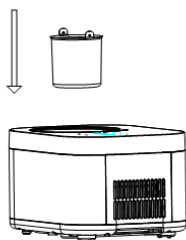

Положение ведерка при установке

### Шаг 3

Установите мотор на прозрачную крышку.

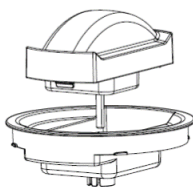

#### Шаг 4

Подсоедините лопасть для смешивания к прозрачной крышке с мотором.

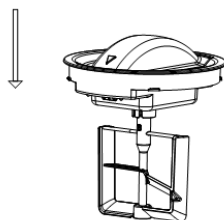

#### Шаг 5

Закройте охлаждающую камеру прозрачной крышкой с установленными деталями, убедившись, что выпуклость на дне ведерка находится на одной линии с лопастью и мотором. Поверните крышку по часовой стрелке, так чтобы стрелка на крышке указывала на положение LOCK (закрыто).

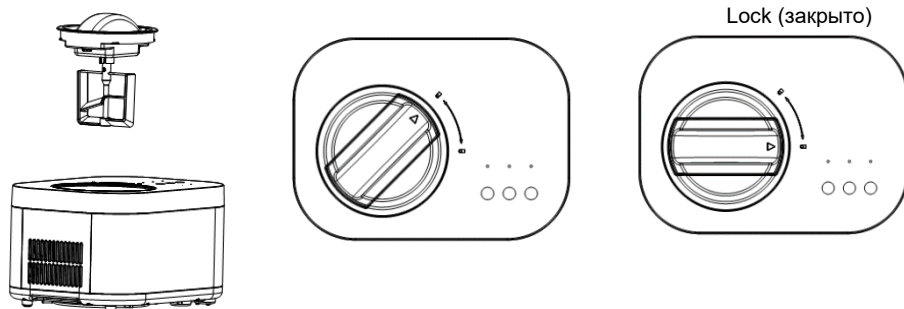

#### Шаг 6

Вставьте вилку прибора в розетку. Нажмите и удерживайте кнопку ПИТАНИЯ  1 секунду. Прибор готов к работе, индикатор режима МОРОЖЕНОЕ мигает красным цветом. Нажмите кнопку

СТАРТ/СТОП  . Индикатор загорится зеленым цветом, и прибор начнет приготовление мороженого.

## Шаг 7

После завершения приготовления мороженого нажмите и удерживайте кнопку ПИТАНИЯ 1 секунду, чтобы выключить прибор.



1

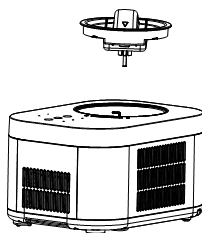

## Шаг 8

Поверните прозрачную крышку с мотором и лопастью для смешивания против часовой стрелки. При вращении может слышаться трение. Это нормально. Когда стрелка на крышке окажется в положении UNLOCK (открыто), снимите крышку вместе с мотором и лопастью и извлеките ведерко.

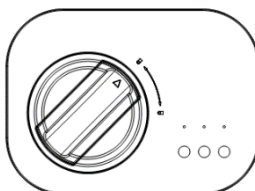

## Рецепты мороженого

### ВАНИЛЬНОЕ МОРОЖЕНОЕ

160 г	цельного молока
76 г	сахара
120 г	жирных сливок, хорошо охладить
0,5-1,5 ч. л.	ванильного экстракта, по вкусу

В миске среднего размера смешайте молоко и сахар с помощью ручного миксера или венчика до растворения сахара, примерно 1-2 минуты на низкой скорости. Добавьте жирные сливки и ваниль по вкусу и перемешайте.

### ШОКОЛАДНОЕ МОРОЖЕНОЕ

160 г	цельного молока
76 г	сахара
160 г	горького или темного шоколада, разломать на кусочки размером 1x1 см
160 г	жирных сливок, хорошо охладить
0,6 ч. л.	ванильного экстракта

Нагрейте цельное молоко, пока по краям не появятся пузырьки (это можно сделать на плите или в микроволновой печи). В блендере или кухонном комбайне с металлическим ножом измельчите сахар с шоколадом до мелкой крошки. Добавьте горячее молоко и взбивайте до получения однородной массы. Переложите шоколадную массу в миску среднего размера и дайте полностью остыть. Добавьте жирные сливки и ваниль по вкусу и перемешайте. Перед приготовлением мороженого поставьте смесь в холодильник на 15 минут.

### КЛУБНИЧНОЕ МОРОЖЕНОЕ

167 г	свежей спелой клубники, очистить и нарезать ломтиками
35 г	свежевыжатого лимонного сока
76 г	сахара
160 г	цельного молока
160 г	жирных сливок
0,6 ч. л.	ванильного экстракта

В небольшой миске смешайте клубнику с лимонным соком и 76 г сахара. Аккуратно перемешайте и оставьте на 2 часа, чтобы клубника дала сок.

В миске среднего размера смешайте молоко и сахар с помощью ручного миксера или венчика до полного растворения сахара.

Добавьте жирные сливки, клубничный сок и ваниль.



## ЛИМОННЫЙ СОРБЕТ

235 г	сахара
280 г	воды
80 г	свежевыжатого лимонного сока
0,5 ч. л.	мелко нарезанной лимонной цедры

Соедините сахар и воду в кастрюле среднего размера и доведите до кипения на средне-сильном огне. Уменьшите огонь до низкого и варите, не помешивая, пока сахар не растворится, примерно 3-5 минут. Полностью охладите. Получится базовый сахарный сироп, который можно заготовить в большом количестве, чтобы он был в наличии, когда вы захотите приготовить лимонный сорбет. До использования храните сироп в холодильнике. После охлаждения добавьте лимонный сок и цедру и перемешайте.

## ЗАМОРОЖЕННЫЙ ШОКОЛАДНЫЙ ЙОГУРТ

160 г	цельного молока
180 г	горького или темного шоколада, разломать на кусочки
268 г	ванильного йогурта с низким содержанием жира
33 г	сахара

Смешайте молоко и шоколад в блендере или кухонном комбайне с металлическим ножом до получения гладкой массы, примерно 15 секунд. Подождите, пока смесь полностью остынет.

## Очистка и обслуживание

Внимание! Во избежание поражения электрическим током перед очисткой извлеките вилку из розетки.

1. Снимите лопасть для смешивания и протрите влажной тканью.
2. Извлеките ведро и протрите влажной мягкой тканью.
3. Протрите прозрачную крышку и крышку для добавления ингредиентов влажной тканью.
4. Протрите корпус и другие детали от загрязнений, но не наливайте воду на шнур, вилку и вентиляционные отверстия. Не погружайте прибор в воду или другую жидкость.
5. Протрите прибор насухо мягкой тканью и установите детали на место.

## Устранение неисправностей

ПРОБЛЕМА	ПРИЧИНА	РЕШЕНИЕ
Ведерко не вынимается после завершения программы МОРОЖЕНОЕ.	Между ведерком и охлаждающей камерой остались капли воды и замерзли.	Подождите 3-8 минут и затем извлеките ведерко.
Прозрачная крышка приподнимается из-за лопасти для смешивания. Крышку невозможно закрыть.	Лопасть неправильно установлена. Она должна совмещаться с выпуклостью на дне ведерка.	Правильно установите лопасть на место и, повернув, закройте прозрачную крышку.
Ведерко не помещается в охлаждающую камеру.	Неправильное использование ведерка привело к его деформации.	Купите новое ведерко.
В начале приготовления мороженого лопасть сильно царапает чашу или ее заклинивает.	Неправильное использование ведерка привело к его деформации.	Купите новое ведерко.

## Окружающая среда

По окончании срока службы не выбрасывайте прибор вместе с бытовыми отходами. Сдайте прибор в пункт приема электрического и электронного оборудования. Соблюдая правила утилизации изделия, вы вносите свой вклад в сохранение окружающей среды.

## Гарантия и сервис

Для получения дополнительной информации или в случае возникновения проблем обращайтесь в Службу поддержки Gorenje в вашей стране (номер телефона указан в гарантийных обязательствах). Если такая служба в вашей стране отсутствует, обращайтесь в местную торговую организацию Gorenje или сервисный центр Gorenje.

**Только для личного использования!**



**GORENJE**

**ЖЕЛАЕТ, ЧТОБЫ ПОЛЬЗОВАНИЕ ПРИБОРОМ ДОСТАВИЛО ВАМ УДОВОЛЬСТВИЕ!**

**Производитель оставляет за собой право на внесение изменений.**

**Важни мерки за безопасност:**

Когато използвате електрически уред, трябва винаги да спазвате основни предпазни мерки, за да намалите риска от пожар, токов удар и/или наранявания, включително следните:

1. Прочетете внимателно ръководството преди употреба на уреда.
2. Отстранете всички опаковъчни материали и внимателно проверете машината за сладолед, за да се уверите, че е в добро състояние и че уредът, хранващият кабел и щепселът не са повредени.
3. Преди да използвате машината за сладолед за първи път, изчакайте 2 часа, след като я разположите, и дръжте прозрачния капак отворен поне 2 часа.
4. Не използвайте чешмяна вода в този уред; препоръчваме ви да използвате изворна вода.
5. Щепселът на хранващия кабел и отворът за изходящия въздух не трябва да бъдат потапяни във вода или друга течност. Не потапяйте уреда във вода или друга течност, за да предотвратите риска от токов удар.
6. Ако хранващият кабел е повреден, той трябва да бъде сменен от производителя, негов оторизиран сервиз или от техник с подходяща квалификация, за да избегнете всякаква опасност.
7. Изключете хранващия кабел от контакта, когато няма да ползвате уреда или преди почистване.
8. Не обръщайте уреда наобратно и не го накланяйте под ъгъл 45° градуса.
9. За защита срещу риск от токов удар не изливайте вода върху кабела, щепсела и вентилационните отвори и не потапяйте уреда във вода или друга течност.
10. Изключвайте уреда от електрическата мрежа след употреба или преди почистване.
11. При употреба на уреда входящият и изходящият отвор трябва да бъдат на известно разстояние (около 8 см) от други предмети, за да не се повлияе на ефекта на разсейване на топлината на машината.
12. Не използвайте никакви аксесоари, които не са препоръчани от производителя.
13. Този уред може да бъде използван от деца, навършили 8-годишна възраст или по-големи, както и от лица с намалени физически, сетивни или умствени способности или без опит и познания за работа с уреда, само ако са под наблюдение или са инструктирани за безопасната му употреба и са наясно с евентуалните опасности. Не позволявайте на деца да си играят с уреда. Почистването и поддръжката не трябва да се извършват от деца без наблюдение от възрастни.
14. Не използвайте уреда в близост до пламъци, горещи зони или печки.
15. Не включвайте хранването често (осигурете поне 5-минутен интервал),

- за да избегнете повреда на компресора.
16. Не пъхайте предмети от метал или друг проводим материал в уреда, за да избегнете пожар и късо съединение.
  17. Когато изваждате сладоледа, не чукайте повърхността или ръба на контейнера, за да не го повредите.
  18. Не стартирайте машината, ако камерата на машината за сладолед не е монтирана правилно или приставката за смесване не е поставена правилно.
  19. Първоначалната температура за приготвяне на сместа за сладолед е  $20 \pm 3$  °C. Не поставяйте приготвената смес за сладолед в хладилника или фризера, и след това в машината за сладолед, тъй като по този начин сладоледът ще се втвърди преждевременно и моторът ще блокира. Работата на мотора ще спре, тъй като защитната верига ще се активира преждевременно.
  20. След като машината започне да замразява, не отстранявайте мотора и прозрачния капак по време на процеса на работа.
  21. Този уред не може да се използва на открито.
  22. Не използвайте химически почистващи препарати и твърди инструменти за почистване на уреда. Купата не може да се мие в съдомиялна, не мийте изпарителя директно под течаща вода.
  23. След работа изключете захранващия кабел своевременно.
  24. Когато светлинният индикатор мига в червено, това указва, че уредът е в режим на готовност; когато зеленият светлинен индикатор свети, уредът работи (в работно състояние), когато зеленият светлинен индикатор мига, уредът е в състояние на защита.
  25. Когато включите машината за сладолед, без да сте добавили съставки за сладолед, ще чуете приставката за смесване леко да драска свалящата се купа, което е нормално явление.
  26. Има две кръгли медни пластини на мотора на прозрачния капак, монтирани на горния капак. При употреба избършете капките вода върху прозрачния капак и върху медните пластини. Ако машината се използва и двете медни пластини се свържат с вода, това ще доведе до прекъсване на захранването на мотора. Изключете уреда от захранването, избършете капките вода и го рестартирайте.
  27. Запазете ръководството за употреба.
  28. Предупреждение: Не съхранявайте експлозивни субстанции като аерозолни контейнери със запалими вещества в уреда.
  29. Този уред е предназначен за ползване в домакинството и други подобни приложения като:
    - кухненски зони за персонала в магазини, офиси и други работни среди;
    - селски къщи или от клиенти в хотели, мотели и други среди от жилищен тип;
    - места за настаняване от типа „нощувка и закуска“;

– кетъринг и други подобни нетърговски приложения.

30. Когато разполагате уреда, се уверете, че захранващият кабел не е притиснат или повреден.
31. Не разполагайте множество преносими електрически контакти или преносими източници на захранване в задната част на уреда.
32. Хладилният агент и изолационният пенообразуващ газ са запалими. Изхвърляйте уреда само в оторизиран център за депониране на отпадъци. На излагайте на пламък. R600a .



Този символ указва, че хладилният агент R600a и неметалните материали на уреда са запалими. Това е символ за предупреждение. Предупреждение: Опасност от пожар/запалими материали.

**ПРЕДУПРЕЖДЕНИЕ:** Когато разполагате уреда, се уверете, че захранващият кабел не е притиснат или повреден.

**ПРЕДУПРЕЖДЕНИЕ:** Не разполагайте множество преносими електрически контакти или преносими източници на захранване в задната част на уреда.

Децата трябва да бъдат наглеждани, за да се уверите, че не си играят с уреда.

За да избегнете замърсяването на храна, спазвайте следните инструкции:

- Редовно почиствайте повърхностите, които влизат в контакт с храната, и достъпните системи за оттичане.
- Ако уредът ще остане празен за дълго време, го изключете, размразете, почистете, подсушете и оставете вратата отворена, за да предотвратите появата на мухъл в него.

Относно информацията, отнасяща се до използването на уреда, моля, вижте параграфите по-долу.

Този уред има маркировка съгласно европейска директива 2012/19/ЕС относно изхвърлянето на използвано електрическо и електронно оборудване (WEEE). Тази маркировка представлява обозначение за валидност в цяла Европа на възможността за връщане и рециклиране на използвано електрическо и електронно оборудване.

## ФУНКЦИИ И НАЧИН НА РАБОТА

Опознайте своя уред

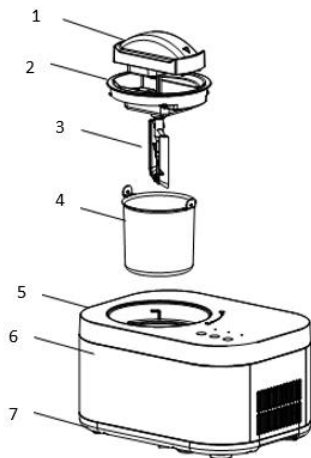

1. Мотор
2. Прозрачен капак
3. Приставка за смесване
4. Сваляща се купа
5. Горен капак
6. Корпус
7. Основа

## КОНТРОЛЕН ПАНЕЛ

(Ситопечатът подлежи на промяна без предварително уведомление.)

Режим Сладолед

Режим Само смесване

Режим Само охлаждане

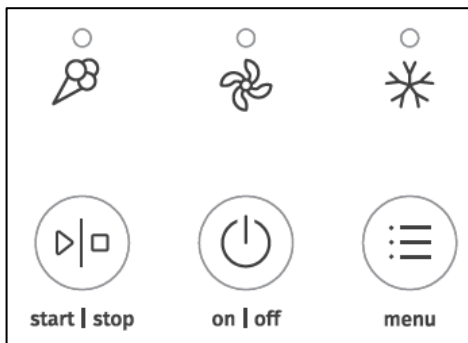

Старт/Стоп

Бутон за захранване

Избор на режим

## Работа

1. Свържете захранването и включете захранващия кабел в подходящ контакт. Формата и напрежението на контакта трябва да бъдат същите като посочените.
2. Функции на сензорните бутони

### ① СЕНЗОРЕН БУТОН ЗА ЗАХРАНВАНЕ



Включете в електрическата мрежа и докоснете бутона **POWER** (Захранване) за 1 секунда, за да включите машината. Светлинният индикатор за режим Сладолед мига в червено. След това докоснете отново бутона **POWER** (Захранване) за 1 секунда, за да изключите машината.

### ② СЕНЗОРЕН БУТОН СТАРТ/СТОП



Когато машината е в състояние на стартиране, светлинният индикатор мига в червено. Ако докоснете бутона **СТАРТ/СТОП**, светлинният индикатор ще светне в зелено. Ако докоснете бутона отново, машината ще спре да работи и светлинният индикатор ще мига в червено. Когато машината е в нормално работно състояние в режим Сладолед, тя не е влязла в състояние на защита. Ако през това време докоснете този бутон, светлинният индикатор ще мига в червено, моторът на приставката за смесване на машината ще спре за работи и функцията за замразяване ще се изключи след една минута. Ако докоснете този бутон в рамките на една минута, машината ще се върне в работно състояние.

### ③ СЕНЗОРЕН БУТОН ЗА ИЗБОР НА РЕЖИМ



Когато светлинният индикатор на машината мига в червено, можете да изберете един от трите режима, като докоснете този бутон. Когато светлинният индикатор свети в зелено обаче, не могат да бъдат избирани други режими.

## ОПИСАНИЕ НА РЕЖИМИТЕ

### ① Режим Само смесване:

Когато е избран режимът Само смесване, моторът на приставката за смесване започва да работи и функцията за смесване се активира. Времето по подразбиране е 30 минути. Когато времето или твърдостта достигне зададената стойност, ще прозвучат 10 звукови сигнала, за да ви напомнят, че смесването е приключило. След приключване машината ще влезе в режим на готовност и светлинният индикатор ще мига в червено. Изберете друг режим или изключете уреда.

### ② Режим Само охлаждаване

Компресорът и охлаждащият вентилатор се включват и функцията за замразяване се активира. Времето по подразбиране е 10 минути. След приключване ще прозвучат 10 звукови сигнала, за да ви напомнят, че замразяването е приключило. След приключване машината ще влезе в състояние на готовност и светлинният индикатор ще мига в червено. Изберете друг режим или изключете уреда.

### ③ Режим Сладолед

Компресорът, моторът и охлаждащият вентилатор ще се включат. Когато сладоледът е готов, ще прозвучат 10 кратки звукови сигнала. Вече можете да се насладите на сладоледа. Ако не се извърши операция, уредът ще влезе автоматично в режим на защита. Светлинният индикатор на режима Сладолед ще мига в зелено и след приключване уредът ще издаде 10 кратки звукови сигнала. Машината ще влезе в режим на готовност и светлинният индикатор ще мига в червено. Изберете друг режим или изключете уреда.

## ОПИСАНИЕ НА СВЕТЛИННИТЕ ИНДИКАТОРИ

Когато машината е в състояние на готовност, светлинният индикатор мига в червено. Когато машината е в състояние на работа, светлинният индикатор свети в зелено. Когато машината е в състояние на защита, светлинният индикатор мига в зелено.

### ФУНКЦИЯ ЗА ПОДДЪРЖАНЕ НА СЛАДОЛЕДА ХЛАДЕН

Функция за защита на сладоледа от разтопяване: Ако не можете да наблюдавате уреда по време на процеса на приготвяне на сладолед или ако не можете да започнете да се наслаждавате или да съхранявате вашия сладолед, когато е готов, към уреда е добавена друга функция за предотвратяване на разтопяването на пряко приготвения сладолед. Когато процесът на приготвяне на сладолед приключи, но уредът остане в режим на готовност, без да извършвате операции, компресорът автоматично ще се изключи за 10 минути и ще се включи за 6 минути, за да запази свежия вкус и текстура на сладоледа. Времето за поддържане е 1 час. През този период светлинният индикатор за режим Сладолед мига в зелено. Когато режимът Сладолед приключи, ще прозвучат 10 кратки звукови сигнала, светлинният индикатор ще мига в червено и машината ще влезе в режим на готовност.

### ФУНКЦИЯ ЗА САМОЗАЩИТА НА МОТОРА

Моторът има функция за защита срещу свръхток. Например, когато твърдостта на сладоледа достигне зададена стойност, моторът ще спре автоматично.

В режим Сладолед и режим на еднократно смесване, ако компонентите на мотора не са монтирани на мястото си, ще прозвучат общо 10 звукови сигнала на интервали от 30 секунди. Ако след това компонентите на мотора не са монтирани на мястото си, машината ще влезе в режим на готовност.

### ФУНКЦИЯ ЗА САМОЗАЩИТА НА КОМПРЕСОРА

Ако компресорът спре, когато е избран режим Сладолед или режим Само охлаждане и след това един от двата режима бъде избран отново, компресорът ще има време за защита от около 3 минути. Въпреки това, след включване на захранващия кабел машината ще се рестартира по подразбиране. През това време няма забавяне в избора на режим Сладолед или режим Само охлаждане.

### КОНТРОЛИРАНЕ НА ОБЕМА НА СЪСТАВКИТЕ

За да избегнете преливане и разхищение, се уверете, че съставките не надвишават 60% от капацитета на сваляемата купа (Сладоледът се разширява по време на процеса на приготвяне на сладолед).

## Как да пригответе сладолед

**БЕЛЕЖКА:** Преди употреба почистете добре всички части, които ще бъдат в контакт със сладоледа, включително охлаждащия капак, сваляемата купа, приставката за смесване, прозрачния капак и др.

Преди почистване трябва да се уверите, че щепселът на захранващия кабел е изключен от контакта. Когато правите сладолед, дръжте машината хоризонтално върху равна повърхност, за да сте сигурни, че компресорът ѝ работи правилно.

Ето стъпките за правене на сладолед:



### Стъпка 1.

Изсипете добре пригответената смес за сладолед в сваляемата купа и я разбъркайте добре.

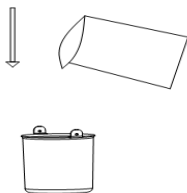

### Стъпка 2.

След това поставете купата в машината за сладолед. И двата края на дръжката на купата трябва да са подравнени с жлеба на горния капак.

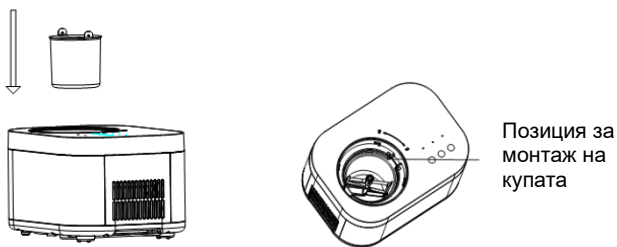

### Стъпка 3.

Поставете прозрачния капак и компонентите на мотора.

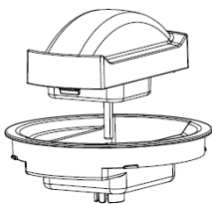

### Стъпка 4.

Поставете приставката за смесване, прозрачния капак и компонентите на мотора.

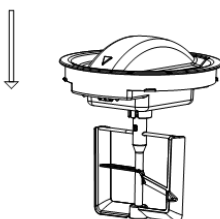

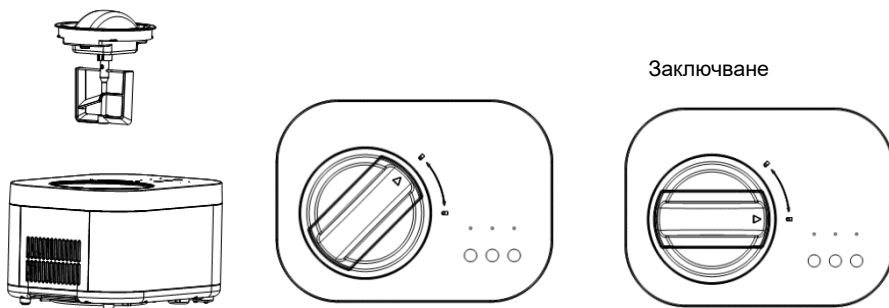

### Стъпка 5.

Поставете монтираните в стъпка 4 компоненти в машината за сладолед, като се уверите, че центърът на изпъкналия корпус на купата и компонентите на мотора на приставката за смесване са в една и съща права линия. Заклучете компонентите, като ги завъртите по посока на часовниковата стрелка и се уверете, че триъгълният знак на компонентите се завърта до обозначението „LOCK“ (Заклучване).



### Стъпка 6.

Свържете уреда към захранването и след това докоснете бутона POWER (Захранване)  за 1 секунда. Машината стартира и светлинният индикатор за режим Сладолед мига в червено.

Докоснете бутона СТАРТ/СТОП . Светлинният индикатор светва в зелено и уредът започва да прави сладолед.

### Стъпка 7.

Когато сладоледът е готов, докоснете бутона POWER (Захранване)  за 1 секунда, за да изключите машината.

### Стъпка 8.

Завъртете прозрачния капак и компонентите на мотора обратно на часовниковата стрелка. В процеса на въртене ще има лек звук от триене, което е нормално. Когато триъгълният знак компонентите и след това извадете купата.

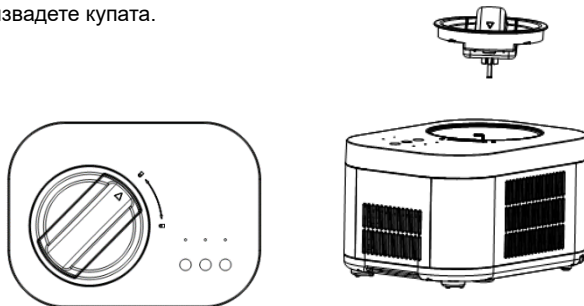

## Рецепти за сладолед

### ВАНИЛОВ СЛАДОЛЕД

160 г	пълномаслено мляко
76 г	кристална захар
120 г	пълномаслена сметана, добре охладена
0,5-1,5 чаени лъжици	чаени лъжици чист екстракт от ванилия на вкус

Смесете млякото и кристалната захар в средна купа, докато захарта се разтвори, като използвате ръчен миксер или бъркалка за около 1-2 минути на ниска скорост, Добавете с разбъркване пълномаслената сметана и ванилия на вкус.

### ОБИКНОВЕН ШОКОЛАДОВ СЛАДОЛЕД

160 г	пълномаслено мляко
76 г	кристална захар
160 г	черен или полусладък шоколад (който предпочитате), начупен на парчета от 1,2 см 160 г пълномаслена сметана, добре охладена
160 г	пълномаслена сметана, добре охладена
0,6 чаена лъжица	чист екстракт от ванилия

Загрейте пълномасленото мляко, докато започне да образува мехурчета в краищата (това може да се направи на готварски плот или в микровълнова фурна). В блендер или кухненски робот, снабден с метална режеща приставка, смесете захарта с шоколада, като използвате пулсовия бутон, докато шоколадът бъде нарязан много фино. Добавете горещото мляко и разбийте до получаване на гладка, еднородна смес. Прехвърлете в средна купа и оставете шоколадовата смес да се охлади напълно. Добавете с разбъркване пълномаслената сметана и ванилия на вкус. Най-добре е да охладите предварително сместа в хладилник за около 15 минути, преди да правите сладолед.

### СЛАДОЛЕД СЪС СВЕЖИ ЯГОДИ

167 г	Свежи, узрели ягоди, почистени и нарязани на слайсове
35 г	прясно изстискан лимонов сок
76 г	кристална захар
160 г	пълномаслено мляко
160 г	пълномаслена сметана
0,6 чаена лъжица	чист екстракт от ванилия

В малка купа смесете ягодите с лимоновия сок и 76 г кристална захар. Разбъркайте внимателно и оставете ягодите да омекнат в соковете за 2 часа.

Смесете млякото и кристалната захар в средна купа, докато захарта се разтвори, като използвате ръчен миксер или бъркалка.

Добавете с разбъркване пълномаслената сметана, акумулираните сокове от ягодите и ванилията.

## СВЕЖО ЛИМОНОВО СОРБЕ

235 г	кристална захар
280 г	чиста вода
80 г	прясно изстискан лимонов сок
0,5	супена лъжица ситно нарязана лимонова кора

Смесете кристалната захар и водата в средна тенджера и оставете да заври на средно силен огън. Намалете на по-ниска степен и оставете да къкри, без да бъркате, докато захарта се разтвори, около 3-5 минути. Охладете напълно. Това се нарича прост сироп и може да се направи предварително в по-големи количества, за да го имате под ръка за приготвяне на свежо лимонОВО сорбе. Съхранявайте в хладилник до готовност за употреба. След охлаждане добавете лимонОВия сок и кората; разбъркайте, за да се смесят.

## ШОКОЛАДОВ ЗАМРАЗЕН ЙОГУРТ

160 г	пълномаслено мляко
180 г	черен или полусладък шоколад, нарязан
268 г	нискомаслен ванилов йогурт
33 г	кристална захар

Смесете млякото и шоколада в блендер или кухненски робот, снабден с метална режеща приставка, и разбийте 15 секунди до получаване на гладка, еднородна смес. Изчакайте, докато сместа се охлади напълно.

## Почистване и поддръжка

Внимание: Преди почистване щепселът трябва да бъде изваден от контакта, за да се избегне токов удар.

1. Извадете приставката за смесване и я избършете с влажна кърпа.
2. Извадете свалямата купа и я избършете с влажна, мека кърпа.
3. Избършете прозрачния капак и горния капак с влажна кърпа.
4. Отстранете замърсяванията от корпуса или други части на уреда с влажна кърпа, но не изливайте вода върху кабела, щепсела и вентилационните отвори. Не потапяйте уреда във вода или друга течност.
5. Подсушете добре със суха кърпа и след това монтирайте обратно компонентите.

## Отстраняване на проблеми

ПРОБЛЕМ	ПРИЧИНА	РЕШЕНИЕ
Купата не може да се извади лесно след приготвяне на сладоледа.	Между камерата и купата има капки вода, които не са били отстранени и са замръзнали.	Изчакайте 3-8 минути, преди да извадите съда със сладоледа.
Прозрачният капак е повдигнат от приставката за смесване и не може да се завърти на място.	Приставките за смесване не са на мястото си. Спазете подравняването на изпъкналия корпус на дъното.	Поставете приставката за смесване и завъртете прозрачния капак на място.
Купата не може да бъде поставена в студения съд.	Деформация, причинена от неправилното използване на купата.	Купете нова купа.
В началото на приготвяне на сладолед приставката за смесване драска силно купата или е блокирана.	Деформация, причинена от неправилното използване на купата.	Купете нова купа.

## Околна среда

Не изхвърляйте уреда с обичайните домакински отпадъци в края на жизнения му цикъл. Вместо това то предайте в събирателен пункт за рециклиране. По този начин ще помогнете за опазване на околната среда.

## Гаранция и сервиз

Ако имате нужда от допълнителна информация или възникне някакъв проблем при употребата на уреда, моля, обърнете се към Центъра за обслужване на клиенти на Gorenje във вашата страна (ще намерите съответния телефонен номер в гаранционната книжка за международна гаранция на уреда). Ако във вашата страна няма Център за обслужване на клиенти, отидете при местния представител на Gorenje или се свържете със специализирания сервиз на домакински уреди Gorenje.

**Само за лична употреба!**

**GORENJE**  
**ВИ ПОЖЕЛАВА ПРИЯТНО ПОЛЗВАНЕ НА ВАШИЯ УРЕД.**

**Запазваме си правото на всякакви промени.**

**Wichtige Sicherheitsvorkehrungen:**

Bei der Verwendung eines elektrischen Geräts sollten immer grundlegende Sicherheitsvorkehrungen getroffen werden, um die Gefahr von Bränden, elektrischen Schlägen und/oder Verletzungen zu verringern, einschließlich der folgenden:

1. Lesen Sie bitte diese Bedienungsanleitung vor dem Gebrauch sorgfältig durch.
2. Entfernen Sie sämtliches Verpackungsmaterial und überprüfen Sie Ihre Eismaschine sorgfältig, um sicherzustellen, dass sie in gutem Zustand ist und das Gerät, sein Netzkabel und der Stecker nicht beschädigt sind.
3. Bevor Sie die Eismaschine zum ersten Mal verwenden, warten Sie bitte 2 Stunden nach dem Aufstellen und lassen Sie den transparenten Deckel mindestens 2 Stunden lang geöffnet.
4. Verwenden Sie in diesem Gerät kein Leitungswasser; wir empfehlen die Verwendung von Quellwasser.
5. Der Netzkabelstecker und der Luftauslass sollten nicht in Wasser oder andere Flüssigkeiten getaucht werden. Um einen Stromschlag zu vermeiden, tauchen Sie die Maschine nicht in Wasser oder andere Flüssigkeiten.
6. Wenn das Netzkabel beschädigt ist, muss es durch den Hersteller oder seinen Kundendienst oder eine ähnlich qualifizierte Person ersetzt werden, um eine Gefährdung zu vermeiden.
7. Bei Nichtgebrauch oder vor der Reinigung muss der Netzstecker aus der Steckdose gezogen werden.
8. Stellen Sie das Gerät nicht auf den Kopf und neigen Sie es nicht über einen Winkel von 45° hinaus.
9. Um sich vor der Gefahr eines Stromschlags zu schützen, dürfen Sie kein Wasser auf das Kabel, den Stecker und die Lüftungsöffnungen gießen und das Gerät nicht in Wasser oder andere Flüssigkeiten tauchen.
10. Ziehen Sie nach dem Gebrauch oder vor der Reinigung den Netzstecker.
11. Bei der Verwendung sollten Ein- und Auslass in einem gewissen Abstand (ca. 8 cm) zu anderen Gegenständen gehalten werden, um die Wärmeableitungswirkung der Maschine nicht zu beeinträchtigen.
12. Vom Hersteller nicht empfohlenes Zubehör darf nicht verwendet werden.
13. Dieses Gerät kann von Kindern ab 8 Jahren und darüber sowie von Personen mit verringerten physischen, sensorischen oder mentalen Fähigkeiten oder einem Mangel an Erfahrung und Wissen benutzt werden, wenn sie beaufsichtigt oder bezüglich des sicheren Gebrauchs des Geräts unterwiesen wurden und die daraus resultierenden Gefahren verstehen. Kinder dürfen nicht mit dem Gerät spielen. Die Reinigung und Wartung durch den Benutzer darf nicht von Kindern ohne Aufsicht durchgeführt werden.
14. Verwenden Sie das Gerät nicht in der Nähe von Flammen, Herdplatten oder

Öfen.

15. Schalten Sie den Strom nicht zu häufig ein (mindestens 5 Minuten Abstand), um eine Beschädigung des Kompressors zu vermeiden.
16. Um Brände und Kurzschlüsse zu vermeiden, führen Sie kein Blech oder andere leitfähige Gegenstände in das Gerät ein.
17. Klopfen Sie beim Herausnehmen der Eiscreme nicht gegen die Oberfläche oder den Rand des Behälters, um eine Beschädigung des Behälters zu vermeiden.
18. Nehmen Sie die Maschine nicht in Betrieb, wenn der Eisbehälter nicht richtig eingesetzt ist oder der Rührquirl nicht richtig platziert ist.
19. Die Anfangstemperatur für die Herstellung der Eiscreme-Mischung beträgt  $20 \pm 3$  °C. Geben Sie die vorbereitete Eiscreme-Mischung nicht in den Kühlschrank oder das Gefrierfach und dann in die Eismaschine, da die Eiscreme auf diese Weise vorzeitig fest wird und der Motor blockiert. Der Motorbetrieb wird unterbrochen, da die Schutzschaltung vorzeitig aktiviert wird.
20. Nachdem die Maschine zu gefrieren beginnt, entfernen Sie nicht den Motor und die transparente Abdeckung während des Arbeitsprozesses.
21. Dieses Produkt darf nicht im Freien verwendet werden.
22. Verwenden Sie keine chemischen Waschflüssigkeiten und harten Werkzeuge, um das Produkt zu reinigen. Die Schüssel ist nicht spülmaschinenfest, waschen Sie den Verdampfer nicht direkt unter Wasser.
23. Ziehen Sie nach der Operation rechtzeitig den Netzstecker.
24. Wenn die Anzeigelampe rot leuchtet und blinkt, befindet sich das Gerät im Bereitschaftszustand; wenn die grüne Lampe leuchtet, ist das Gerät in Betrieb (im Arbeitszustand); wenn die grüne Lampe blinkt, befindet sich das Gerät im Isolierzustand.
25. Wenn Sie die Eismaschine einschalten, ohne Eiscreme-Zutaten hinzuzufügen, hören Sie, wie der Rührquirl leicht in der Ladeschale kratzt; dies ist ein normales Phänomen.
26. An der Motoreinheit der transparenten Abdeckung sind zwei runde Kupferplatten auf der oberen Abdeckung angebracht. Bitte wischen Sie die Wasserflecken auf der transparenten Abdeckung und auf den Kupferplatten ab, wenn Sie sie benutzen. Wenn die Maschine in Betrieb ist und die beiden Kupferplatten durch Wasser verbunden sind, führt dies zu einem Stromausfall des Motors. Trennen Sie das Gerät von der Stromversorgung, wischen Sie die Wasserflecken ab und starten Sie es neu.
27. Bewahren Sie die Bedienungsanleitung auf.
28. Warnung: Bewahren Sie keine explosiven Stoffe wie Spraydosen mit entflammbarem Treibmittel in diesem Gerät auf.
29. Dieses Gerät ist für die Verwendung in Haushalten und ähnlichen Anwendungen vorgesehen, wie z. B.:
  - Küchenbereiche für das Personal in Geschäften, Büros und anderen Arbeitsumgebungen;
  - Bauernhöfen und von Kunden in Hotels, Motels und anderen

Wohnumgebungen;

– Bed-and-Breakfast-Umgebungen;

– Catering und ähnliche Nicht-Einzelhandelsanwendungen.

30. Beim Aufstellen darauf achten, dass das Netzkabel nicht gequetscht oder beschädigt wird.
31. Platzieren Sie nicht mehrere tragbare Steckdosen oder tragbare Netzteile an der Rückseite des Geräts
32. Das Kältemittel und das Gas zum Einblasen der Isolierung sind brennbar. Entsorgen Sie das Gerät nur bei einer autorisierten Entsorgungsstelle. Nicht mit Flammen in Berührung bringen. R600a.



Dieses Symbol weist darauf hin, dass das Kältemittel R600a und die nicht-metallischen Werkstoffe des Geräts brennbar sind. Es ist ein Warnsymbol. Warnung: Brandgefahr / brennbare Materialien.

WARNUNG: Beim Aufstellen des Geräts muss gewährleistet werden, dass das Netzkabel nicht eingeklemmt oder beschädigt ist.

WARNUNG: Stellen Sie keine Mehrfachsteckdosen oder tragbare Netzteile an der Rückseite des Geräts auf.

Kinder sollten beaufsichtigt werden, um sicherzustellen, dass sie nicht mit dem Gerät spielen.

Um ein verderben von Lebensmitteln zu vermeiden, beachten Sie bitte die folgenden Hinweise:

– Reinigen Sie regelmäßig die Oberflächen, die mit Lebensmitteln in Berührung kommen können, und zugängliche Abflusssysteme.

– Wenn das Kühlgerät längere Zeit leer steht, schalten Sie es aus, tauen Sie es auf, reinigen Sie es, trocknen Sie es und lassen Sie die Tür offen, um zu verhindern, dass sich im Gerät Schimmel bildet.

Informationen zur Verwendung des Geräts finden Sie in den folgenden Abschnitten.

**Dieses Gerät ist gemäß der europäischen Richtlinie 2012/19/EU über Elektro- und Elektronik-Altgeräte gekennzeichnet.  
Diese Richtlinie bildet den Rahmen für eine europaweite Gültigkeit der Rückgabe und des Recyclings von Elektro- und Elektronikaltgeräten.**



## FUNKTIONEN & BEDIENUNG

Lernen Sie Ihr Produkt kennen

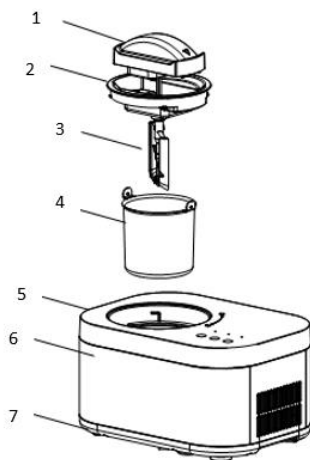

1. Motor
2. Durchsichtiger Deckel
3. Mischklinge
4. Ladeschüssel
5. Oberer Deckel
6. Gehäuse
7. Basis

## EINFÜHRUNG DES BEDIENFELDS

(Der Siebdruck kann ohne vorherige Ankündigung geändert werden.)

Eiscreme-Modus

Nur Mixen-Modus

Nur Kühlen-Modus

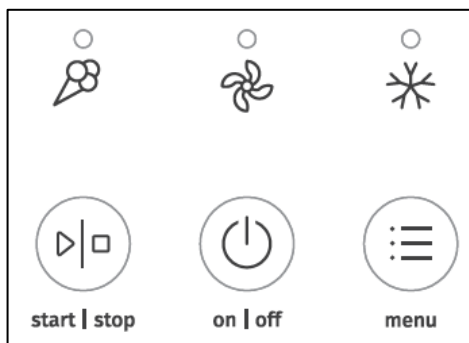

Start/Stop

Power-Taste

Modus-Auswahl

## Betrieb

1. Schließen Sie das Gerät an das Stromnetz an und stecken Sie das Netzkabel in eine geeignete Steckdose. Form und Spannung der Steckdose müssen den angegebenen entsprechen.
2. Funktionen der Berührungssteuerung (Touch-Tasten)
  - 1). Funktionsbeschreibung der Touch-Tasten

### ① POWER-TOUCH-TASTE



Schließen Sie das Netzteil an und berühren Sie die **POWER** -Taste 1 Sekunde lang, um das Gerät einzuschalten. Die Kontrollleuchte des Eismodus blinkt rot. Berühren Sie dann erneut 1 Sekunde lang die **POWER** -Taste, um das Gerät auszuschalten.

### ② START/STOP-TASTE



Wenn sich die Maschine im Startzustand befindet, blinkt die Kontrollleuchte rot. Wenn Sie die **START/STOP-Taste** berühren, wechselt die Kontrollleuchte auf Grün. Wenn Sie die Taste erneut berühren, hört die Maschine auf zu arbeiten und die Kontrollleuchte blinkt rot. Wenn sich die Maschine im normalen Betriebszustand im Eismodus befindet, ist sie noch nicht in den Isolierzustand übergegangen. Wenn Sie zu diesem Zeitpunkt diese Taste berühren, blinkt die Anzeigelampe rot, der Mischmotor der Maschine hört auf zu arbeiten und die Kühlfunktion hört nach einer Minute auf zu arbeiten. Wenn Sie diese Taste innerhalb einer Minute berühren, kehrt die Maschine in den Betriebszustand zurück.

### ③ TOUCH-TASTE MODUSWAHL



Wenn die Kontrollleuchte der Maschine rot blinkt, können Sie durch Berühren dieser Taste einen von drei Modi auswählen. Wenn die Kontrollleuchte jedoch grün leuchtet, können andere Modi nicht ausgewählt werden.

## BESCHREIBUNGEN DER MODI

### ① Nur-Mischen-Modus:

Wenn der Modus „Nur Mischen“ ausgewählt ist, beginnt der Mischmotor zu arbeiten und die Mischfunktion wird aktiviert. Die Standardzeit beträgt 30 Minuten. Wenn die Zeit oder Härte den eingestellten Wert erreicht, ertönen 10 Pieptöne, um Sie daran zu erinnern, dass das Mischen abgeschlossen ist. Nach Abschluss wechselt das Gerät in den Standby-Modus und die Anzeigelampe blinkt rot. Bitte wählen Sie einen anderen Modus oder fahren Sie herunter.

### ② Nur Kühl-Modus

Der Kompressor und das Kühlgebläse werden gestartet und die Kühlfunktion wird aktiviert. Die Standardzeit beträgt 10 Minuten. Nach Abschluss ertönen 10 Pieptöne, um Sie daran zu erinnern, dass die Kühlung abgeschlossen ist. Nach Abschluss wechselt die Maschine in den Standby-Zustand und die Kontrollleuchte blinkt rot. Bitte wählen Sie einen anderen Modus oder fahren Sie herunter.

### ③ Eiscreme-Modus

Der Kompressor, der Mischmotor und das Kühlgebläse werden gestartet. Wenn die Eiscreme fertig ist, ertönen 10 kurze Signaltöne. Zu dieser Zeit können Sie die Eiscreme genießen. Wenn keine Bedienung erfolgt, wechselt das Gerät automatisch in die Isolationsfunktion. Die Anzeigelampe des Eiscreme-Modus blinkt grün und das Gerät piept kurz 10 Mal, nachdem die Isolierung abgeschlossen ist. Das Gerät wechselt in den Standby-Modus und die Kontrollleuchte blinkt rot. Bitte wählen Sie einen anderen Modus oder fahren Sie herunter.

## BESCHREIBUNG DER KONTROLLLEUCHTE

Wenn sich die Maschine im Standby-Zustand befindet, blinkt die Kontrollleuchte rot. Wenn sich die Maschine im Arbeitszustand befindet, leuchtet die Kontrollleuchte grün. Wenn sich die Maschine im Isolationszustand befindet, blinkt die Kontrollleuchte grün.

## KÜHLHALTE-FUNKTION

Eiscreme-Isolierfunktion: Wenn Sie das Gerät während der Eisherstellung nicht bedienen können oder wenn Sie Ihr Eis nicht sofort genießen oder aufbewahren können, wenn es fertig ist, wurde eine weitere Funktion in das Gerät eingebaut, die verhindert, dass das frisch zubereitete Eis schmilzt. Wenn der Eiscreme-Herstellungsprozess abgeschlossen ist, das Gerät jedoch ohne Betrieb im Leerlauf bleibt, schaltet sich der Kompressor automatisch für 10 Minuten aus und für 6 Minuten ein, um den frischen Geschmack und die Textur der Eiscreme zu erhalten. Die Haltezeit beträgt 1 Stunde. Während dieser Zeit blinkt die Kontrollleuchte für den Eiscreme-Modus grün. Wenn der Eiscreme-Modus beendet ist, ertönen 10 kurze Pieptöne, die Kontrollleuchte blinkt rot und das Gerät befindet sich im Standby-Modus.

## MOTOR SELBSTSCHUTZFUNKTION

Der Motor verfügt über eine Überstromschutzfunktion. Wenn zum Beispiel der Härtegrad der Eiscreme einen bestimmten Wert erreicht, wird es automatisch gestoppt. Wenn die Motorkomponenten im Eiscreme-Modus und im Einzelmisch-Modus nicht installiert sind, ertönt der Summer alle 30 s insgesamt 10 Mal mit einem 10-Piep-Alarm. Wenn danach keine Motorkomponenten installiert werden, wechselt die Maschine in den Standby-Zustand.

## SELBSTSCHUTZFUNKTION DES KOMPRESSORS

Wenn der Kompressor aus dem Eiscreme-Modus oder dem reinen Kühlbetrieb ausschaltet und dann wieder der Eiscreme-Modus oder der reine Kühlbetrieb gewählt wird, hat der Kompressor eine Schutzzeit von etwa 3 Minuten. Nach dem Einstecken des Netzkabels wird das Gerät jedoch standardmäßig neu gestartet. Zu diesem Zeitpunkt gibt es keine Verzögerung bei der Auswahl des Eiscreme-Modus oder des Nur-Kühl-Modus.

## KONTROLLE DES VOLUMENS DER INHALTSSTOFFE

Um ein Überlaufen und Abfälle zu vermeiden, achten Sie bitte darauf, dass die Zutaten nicht mehr als 60 % des Fassungsvermögens der abnehmbaren Schüssel ausmachen (Eiscreme dehnt sich während der Eiscreme-Herstellung aus).

## Wie man Eiscreme herstellt

HINWEIS: Bitte reinigen Sie alle Teile, die mit Eiscreme in Kontakt kommen, vor dem Gebrauch gründlich, einschließlich Kühlschale, Füllschale, Rührflügel, transparentem Deckel usw. Vergewissern Sie sich vor der Reinigung, dass der Stecker des Netzkabels aus der Steckdose gezogen ist. Halten Sie die Maschine bei der Eiscreme-Herstellung flach auf einer ebenen Fläche, um sicherzustellen, dass der Kompressor der Maschine ordnungsgemäß funktioniert. Nachfolgend finden Sie die Schritte zur Herstellung von Eiscreme:

**Schritt 1:**

Gießen Sie die gut vorbereitete Eiscreme-Mischung in die abnehmbare Schüssel und mischen Sie sie gründlich.

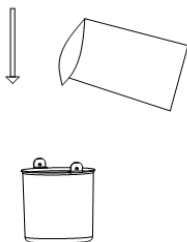
**Schritt 2:**

Setzen Sie dann die Ladeschale in die Eismaschine ein. Beide Enden des Ladeschalengriffs sollten mit der Nut der oberen Abdeckung ausgerichtet sein.

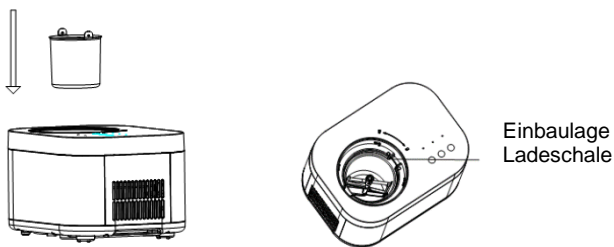
**Schritt 3.**

Installieren Sie den transparenten Deckel und die Motorkomponenten.

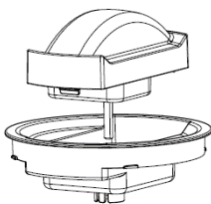
**Schritt 4.**

Installieren Sie das Mischblatt, den transparenten Deckel und die Motorkomponenten.

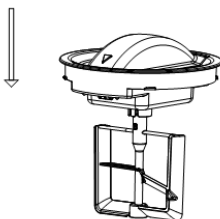

### Schritt 5.

Setzen Sie die in Schritt 4 installierten Teile in die Eismaschine ein und achten Sie darauf, dass die Mitte der gewölbten Schale der Ladeschale und die Motorteile des Mischmessers auf einer geraden Linie liegen. Verriegeln Sie die Komponenten, indem Sie sie im Uhrzeigersinn drehen, und vergewissern Sie sich, dass sich die dreieckige Markierung auf den Komponenten auf die „LOCK“-Markierung dreht.

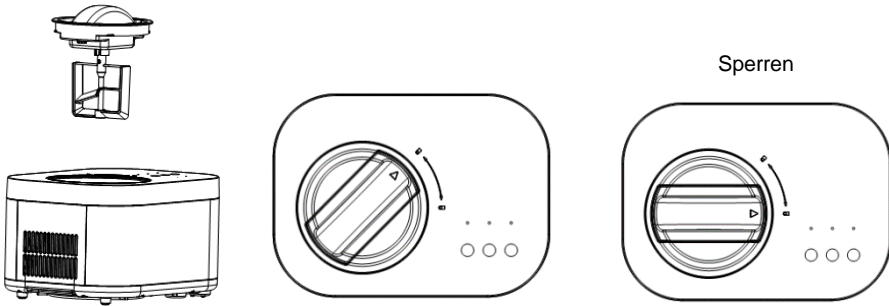

### Schritt 6.

Schließen Sie das Gerät an die Stromversorgung an und berühren Sie dann die POWER-Taste  für 1 Sekunde. Die Maschine startet, die Anzeigelampe für den Eiscreme-Modus blinkt rot. Berühren

Sie die START/STOP-Taste . Die Kontrollleuchte leuchtet grün und das Gerät beginnt mit der Eiscreme-Zubereitung.

### Schritt 7.

Wenn die Eiscreme fertig ist, berühren Sie 1 Sekunde lang die POWER-Taste , um das Gerät auszuschalten.

### Schritt 8.

Drehen Sie den transparenten Deckel und die Motorkomponenten gegen den Uhrzeigersinn. Beim Herausdrehen ist ein leichtes Reibungsgeräusch zu hören, was normal ist. Wenn die Dreiecksmarkierung mit der Entriegelungsmarkierung ausgerichtet ist, nehmen Sie die Komponenten heraus und nehmen Sie dann die Ladeschale heraus.

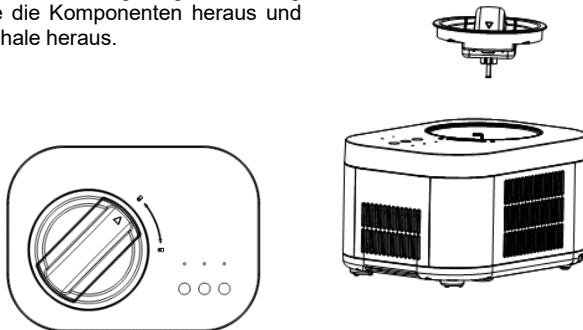

## Eiscreme-Rezepte

### VANILLEEIS

160 g	Vollmilch
76 g	Kristallzucker
120 g	Sahne, gut gekühlt
0,5–1,5 Teelöffel	Teelöffel reiner Vanilleextrakt, nach Geschmack

Verwenden Sie in einer mittelgroßen Schüssel einen Handmixer oder einen Schneebesen, um die Milch und den Kristallzucker zu mischen, bis sich der Zucker aufgelöst hat, etwa 1–2 Minuten bei niedriger Geschwindigkeit. Schlagsahne und Vanille nach Geschmack einrühren.

### BASIS-SCHOKOLADENEIS

160 g	Vollmilch
76 g	Kristallzucker
160 g	Zartbitterschokolade oder Zartbitterschokolade (Ihr Favorit), in 1,2 cm große Stücke gebrochen 160 g Schlagsahne, gut gekühlt
160 g	Sahne, gut gekühlt
0,6 Teelöffel	Pures Vanilleextrakt

Die Vollmilch erhitzen, bis sie am Rande sprudelt (dies kann auf dem Herd oder in der Mikrowelle geschehen). In einem Mixer oder einer Küchenmaschine mit Metallmesser pulsieren, um den Zucker mit der Schokolade zu verarbeiten, bis die Schokolade sehr fein gehackt ist. Die heiße Milch dazugeben und so lange verarbeiten, bis sich die Zutaten geschmeidig einfügen. In eine mittelgroße Schüssel umfüllen und die Schokoladenmischung vollständig abkühlen lassen. Schlagsahne und Vanille nach Geschmack einrühren. Am besten ist es, die Mischung vor der Zubereitung der Eiscreme etwa 15 Minuten lang im Kühlschrank abzukühlen.

### FRISCHES ERDBEEREIS

167 g	frische reife Erdbeeren, entstielt und in Scheiben geschnitten
35 g	frisch gepresster Zitronensaft
76 g	Kristallzucker
160 g	Vollmilch
160 g	Schlagsahne
0,6 Teelöffel	Pures Vanilleextrakt

In einer kleinen Schüssel die Erdbeeren mit dem Zitronensaft und 76 g Kristallzucker vermischen. Vorsichtig umrühren und die Erdbeeren 2 Stunden in den Säften mazerieren lassen. Verwenden Sie in einer mittelgroßen Schüssel einen Handmixer oder einen Schneebesen, um die Milch und den Kristallzucker zu mischen, bis sich der Zucker aufgelöst hat. Rühren Sie die Sahne sowie alle angesammelten Säfte von Erdbeeren und Vanille ein.

## FRISCHES ZITRONENSORBET

235 g	Kristallzucker
280 g	Reines Wasser
80 g	frisch gepresster Zitronensaft
0,5	Esslöffel fein gehackte Zitronenschale

Kristallzucker und Wasser in einem mittelgroßen Topf mischen und bei mittlerer Hitze zum Kochen bringen. Hitze reduzieren und ohne Rühren köcheln lassen, bis sich der Zucker aufgelöst hat, etwa 3 – 5 Minuten. Komplett abkühlen lassen. Dieser so genannte einfache Sirup kann in größeren Mengen hergestellt werden, um ihn für die Zubereitung von frischem Zitronensorbet bereitzuhalten. Bis zur Verwendung im Kühlschrank aufbewahren.

Nach dem Abkühlen den Zitronensaft und die Schale hinzufügen; rühren, um zu kombinieren.

## SCHOKOLADEN-EISJOGHURT

160 g	Vollmilch
180 g	Zartbitterschokolade oder halbsüße Schokolade, gehackt
268 g	fettarmer Vanillejoghurt
33 g	Kristallzucker

Mischen Sie die Milch und die Schokolade in einem Mixer oder einer Küchenmaschine, die mit einer Metallklinge ausgestattet ist, und verarbeiten Sie sie 15 Sekunden lang, bis sie gut vermischt und glatt sind. Warten Sie, bis die Mischung vollständig abgekühlt ist.

## Reinigung und Pflege

Achtung: Der Stecker muss vor der Reinigung aus der Steckdose gezogen werden, um einen Stromschlag zu vermeiden.

1. Nehmen Sie den Mischflügel heraus und wischen Sie ihn mit einem feuchten Tuch ab.
2. Nehmen Sie die abnehmbare Schüssel heraus und reinigen Sie sie mit einem angefeuchteten, weichen Tuch.
3. Wischen Sie den transparenten Deckel und den Nachfülldeckel mit einem feuchten Tuch ab.
4. Entfernen Sie Schmutz auf dem Gehäuse oder anderen Stellen mit einem feuchten Tuch, aber gießen Sie kein Wasser auf das Kabel, den Stecker und die Lüftungsöffnungen. Tauchen Sie das Gerät nicht in Wasser oder eine andere Flüssigkeit.
5. Trocknen Sie das Bauteil gründlich mit einem trockenen Tuch ab und bringen Sie es dann wieder in die Ausgangsposition.

## Beseitigung von Störungen

PROBLEM	GRUND	LÖSUNG
Es ist schwierig, die Ladeschale zu entfernen, wenn die Eiscreme fertig ist.	Zwischen der Kühltrommel und der Ladeschale befinden sich Wassertropfen, die nicht abgewischt wurden und gefroren sind.	Warten Sie 3-8 Minuten, bevor Sie den Eisbecher herausnehmen.
Der transparente Deckel wird vom Rührflügel angehoben und lässt sich nicht einrasten.	Die Mischflügel sind nicht eingesetzt. Beachten Sie die Ausrichtung der konvexen Hülle unten.	Setzen Sie das Mischblatt ein und drehen Sie die transparente Abdeckung in Position.
Die Ladeschale kann nicht in den kalten Eimer gestellt werden.	Verformung durch unsachgemäßen Gebrauch der Ladeschale	Kaufen Sie eine neue Ladeschale.
Zu Beginn der Eiscreme-Zubereitung kratzt das Rührgebläse stark an der Schüssel oder sie klemmt.	Verformung durch unsachgemäßen Gebrauch der Ladeschale	Kaufen Sie eine neue Ladeschale.

## Umwelt

Entsorgen Sie das Gerät am Ende seiner Lebensdauer nicht mit dem normalen Hausmüll. Geben Sie sie stattdessen bei einer offiziellen Sammelstelle zum Recycling ab. Auf diese Weise tragen Sie zum Umweltschutz bei.

## Garantie & Service

Wenn Sie Informationen benötigen oder ein Problem haben, wenden Sie sich bitte an das Gorenje Customer Care Centre in Ihrem Land (die Telefonnummer finden Sie in der Broschüre "Weltweite Garantie"). Wenn es in Ihrem Land kein Customer Care Centre gibt, wenden Sie sich an Ihren Gorenje-Händler oder an die Serviceabteilung von Gorenje-Haushaltsgeräten.

**Nur für den persönlichen Gebrauch!**

**GORENJE  
WÜNSCHT IHNEN VIEL FREUDE BEI DER BENUTZUNG IHRES GERÄTS.**

**Wir behalten uns das Recht auf Änderungen vor!**



**Importantes mesures de protection :**

Lorsque vous utilisez un appareil électrique, veillez à toujours respecter les consignes de sécurité élémentaires afin de réduire tout risque d'incendie, de décharge électrique et/ou de blessures. Ces consignes incluent les points suivants :

1. Veuillez lire attentivement le mode d'emploi avant utilisation.
2. Retirez tous les matériaux d'emballage et vérifiez soigneusement votre machine à crème glacée pour vous assurer qu'elle est en bon état et que l'appareil, son cordon d'alimentation et la prise ne sont pas endommagés.
3. Avant d'utiliser la machine à crème glacée pour la première fois, veuillez attendre 2 heures après sa mise en place et garder le couvercle transparent ouvert pendant au moins 2 heures.
4. N'utilisez pas d'eau du robinet avec cet appareil ; nous vous recommandons d'utiliser de l'eau de source.
5. La fiche du cordon d'alimentation et la sortie d'air ne doivent pas être trempées dans l'eau ou tout autre liquide. Pour éviter tout risque d'électrocution, n'immergez pas la machine dans l'eau ou tout autre liquide.
6. Afin d'écartier tout danger en cas de cordon d'alimentation endommagé, celui-ci doit être remplacé par le fabricant, son représentant ou toute personne de même qualification.
7. Lorsque l'appareil n'est pas utilisé, ou avant son nettoyage, la fiche d'alimentation doit être débranchée de la prise de courant.
8. Ne retournez pas ce produit et ne l'inclinez pas au-delà d'un angle de 45°.
9. Pour éviter tout risque d'électrocution, ne renversez pas d'eau sur le cordon, sur la fiche ou sur la ventilation ; n'immergez pas l'appareil dans l'eau ou tout autre liquide.
10. Débranchez l'appareil après toute utilisation ou avant de le nettoyer.
11. Lors de l'utilisation, l'entrée et la sortie doivent être maintenues à une certaine distance (environ 8 cm) des autres pièces, afin de ne pas affecter l'effet de dissipation thermique de la machine.
12. Tout accessoire non recommandé par le fabricant ne doit pas être utilisé.
13. Les enfants âgés de 8 ans et plus, et les personnes dont les capacités physiques, sensorielles ou mentales sont réduites, ou les personnes qui manquent d'expérience et de connaissances, peuvent utiliser cet appareil sous surveillance ou après avoir reçu des instructions sur la manière de s'en servir en toute sécurité, et à condition d'avoir compris les risques auxquels ils s'exposent. Les enfants ne doivent pas jouer avec l'appareil. Les enfants ne doivent pas non plus procéder à son nettoyage et à son entretien sans surveillance.
14. N'utilisez pas l'appareil à proximité de flammes, de plaques de cuisson ou d'une cuisinière.

15. Ne mettez pas l'appareil fréquemment sous tension (observez un intervalle de 5 min. au moins) pour éviter d'endommager le compresseur.
16. Pour éviter les incendies et les courts-circuits, n'insérez pas de tôle ni d'autres objets conducteurs dans l'appareil.
17. Lorsque vous retirez la crème glacée de l'appareil, évitez de heurter la surface ou le bord du récipient pour ne pas l'endommager.
18. Ne démarrez pas la machine si le baril du récipient à crème glacée n'est pas correctement installé ou si la pale de mélange n'est pas placée correctement.
19. La température initiale pour préparer un mélange de crème glacée est de  $20 \pm 3$  °C. Ne placez pas le mélange dans la machine à crème glacée après l'avoir mise au réfrigérateur ou au congélateur, car dans ce cas, la crème glacée se solidifiera à l'avance et le moteur se bloquera. Le fonctionnement du moteur sera interrompu car le circuit de protection sera activé à l'avance.
20. Une fois que la machine a commencé à geler, ne retirez ni le moteur ni le couvercle transparent pendant le processus de travail.
21. Ce produit ne peut pas être utilisé à l'extérieur.
22. N'utilisez pas de liquides de lavage chimiques ni d'outils solides pour nettoyer le produit. Le bol ne va pas au lave-vaisselle, ne passez pas l'évaporateur directement sous l'eau.
23. Après l'opération, veuillez débrancher la fiche d'alimentation à temps.
24. Lorsque le voyant rouge est allumé et clignote, cela signifie que l'appareil est en état de veille ; lorsque le voyant vert est allumé, l'appareil fonctionne (est en état de fonctionnement) ; lorsque le voyant vert clignote, l'appareil est en état d'isolation.
25. Si vous allumez la machine à crème glacée sans ajouter d'ingrédients pour crème glacée, vous entendrez la pale de mélange gratter légèrement le bol de chargement, ce qui est un phénomène normal.
26. Il y a deux plaques de cuivre rondes au niveau de l'assemblage du moteur du couvercle transparent installé sur le couvercle supérieur. Lors de l'utilisation, veuillez essuyer les taches d'eau sur le couvercle transparent et sur les plaques de cuivre. Si la machine est en cours d'utilisation et que les deux plaques de cuivre sont au contact de l'eau, cela entraînera une panne de courant du moteur. Débranchez l'appareil de l'alimentation électrique, essuyez les taches d'eau et redémarrez-le.
27. Conservez le manuel d'instructions.
28. Avertissement : ne rangez pas des substances explosives telles que des bombes aérosol contenant un agent propulseur inflammable dans cet appareil.
29. Cet appareil est destiné à être utilisé dans un cadre domestique et dans des contextes similaires tels que :
  - les coins cuisine réservés au personnel de magasins, bureaux et autres lieux de travail ;
  - les fermes et par les clients d'hôtels, de motels et d'autres lieux à caractère résidentiel ;

- les hébergements de type chambre d'hôtes ;
  - la restauration et les activités similaires non commerciales.
30. Lorsque vous placez l'appareil, veillez à ce que le cordon d'alimentation ne soit pas coincé ni endommagé.
31. Ne placez pas plusieurs prises de courant portables ou blocs d'alimentation portables à l'arrière de l'appareil
32. Le réfrigérant et le gaz de soufflage d'isolation sont inflammables. Ne jetez l'appareil que dans une déchetterie agréée. Tenez-le à l'écart des flammes.
- R600a



Ce symbole indique que le réfrigérant R600a et les matériaux non métalliques de l'appareil sont inflammables. Il s'agit d'un symbole d'avertissement. Avertissement : risque d'incendie/matériaux inflammables.

AVERTISSEMENT : lorsque vous placez l'appareil, veillez à ce que le cordon d'alimentation ne soit pas coincé ni endommagé.

AVERTISSEMENT : ne placez pas plusieurs prises de courant portables ou blocs d'alimentation portables à l'arrière de l'appareil.

Surveillez les enfants pour éviter qu'ils ne jouent avec l'appareil.

Pour éviter toute contamination des aliments, veuillez respecter les instructions suivantes :

- Nettoyez régulièrement les surfaces pouvant entrer en contact avec les aliments, ainsi que la goulotte destinée à l'écoulement de l'eau de dégivrage.
- Si l'appareil frigorifique reste vide pendant une longue période, éteignez-le, dégivrez-le, nettoyez-le, séchez-le et laissez la porte entrouverte pour éviter le développement de moisissures à l'intérieur.

Concernant les informations relatives à l'utilisation de l'appareil, veuillez vous reporter aux paragraphes ci-dessous.

**Cet appareil est étiqueté conformément à la Directive européenne 2012/19/UE relative aux déchets d'équipements électriques et électroniques (DEEE). Cette directive encadre une validité à l'échelle européenne du retour et du recyclage des déchets d'équipements électriques et électroniques.**

## FONCTIONS ET FONCTIONNEMENT

Familiarisez-vous avec votre produit

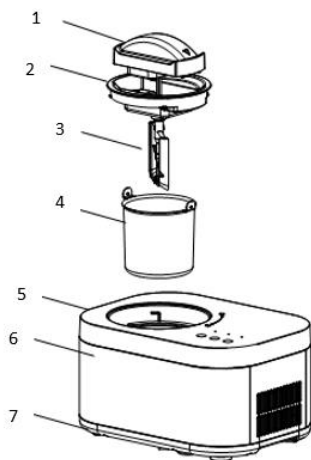

1. Moteur
2. Couvercle transparent
3. Lame de mélange
4. Bol de chargement
5. Couvercle supérieur
6. Rangement
7. Socle

## PRÉSENTATION DU PANNEAU DE COMMANDE

(La sérigraphie est sujette à des changements sans préavis.)

Mode Crème glacée    Mode Mélange uniquement    Mode Refroidissement

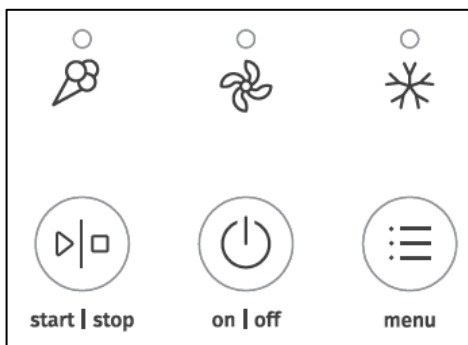

Marche/Arrêt    Bouton d'alimentation    Sélection du mode

## Fonctionnement

1. Connectez l'alimentation électrique et branchez le cordon d'alimentation dans une prise appropriée. La forme et la tension de la prise doivent être les mêmes que celles indiquées.
2. Fonctions de contrôle tactile
  - 1). Description fonctionnelle des touches tactiles

### ① BOUTON D'ALIMENTATION TACTILE



Branchez l'alimentation électrique et appuyez sur le bouton d'alimentation **POWER** pendant 1 seconde pour allumer l'appareil. Le voyant lumineux du mode Crème glacée clignote en rouge. Ensuite, appuyez à nouveau sur le bouton d'alimentation **POWER** pendant 1 seconde pour éteindre l'appareil.

### ② BOUTON TACTILE MARCHE/ARRÊT



Lorsque la machine est en état de démarrage, le voyant clignote en rouge. Si vous touchez le bouton **MARCHE/ARRÊT**, le voyant passe au vert. Si vous touchez à nouveau le bouton, la machine cessera de fonctionner et le voyant lumineux clignotera en rouge. Lorsque la machine est en état de fonctionnement normal en mode Crème glacée, elle n'est pas entrée en état d'isolation. À ce stade, si vous touchez ce bouton, le voyant clignotera en rouge, le moteur de mélange de la machine cessera de fonctionner et la fonction de réfrigération s'interrompra après une minute. Si vous touchez ce bouton dans la minute, la machine reviendra à l'état de fonctionnement.

### ③ BOUTON TACTILE DE SÉLECTION DU MODE



Lorsque le voyant lumineux de la machine clignote en rouge, vous pouvez sélectionner l'un des trois modes en appuyant sur ce bouton. Cependant, lorsque le voyant lumineux est vert, les autres modes ne peuvent pas être sélectionnés.

## DESCRIPTION DES MODES

### ① Mode Mélange uniquement :

Lorsque le mode Mélange uniquement est sélectionné, le moteur de mélange commence à fonctionner et la fonction de mélange est activée. La durée par défaut est de 30 minutes. Lorsque le temps ou le niveau de solidité atteint la valeur définie, 10 bips retentiront pour vous rappeler que le mélange est terminé. Une fois l'opération terminée, la machine entrera en mode veille et le voyant lumineux clignotera en rouge. Veuillez sélectionner un autre mode ou l'éteindre.

### ② Mode Refroidissement uniquement

Le compresseur et le ventilateur de refroidissement sont mis en marche et la fonction de réfrigération est activée. La durée par défaut est de 10 minutes. Une fois l'opération terminée, 10 bips retentiront pour vous rappeler que la réfrigération est terminée. Une fois l'opération terminée, la machine entrera en mode veille et le voyant lumineux clignotera en rouge. Veuillez sélectionner un autre mode ou l'éteindre.

### ③ Mode Crème glacée

Le compresseur, le moteur de mélange et le ventilateur de refroidissement sont mis en marche. Lorsque la crème glacée est prête, 10 bips brefs retentiront. C'est à ce moment que vous pourrez déguster la glace. S'il n'y a aucune opération, l'appareil démarrera automatiquement la fonction d'isolation. Le voyant lumineux du mode Crème glacée clignotera en vert et l'appareil émettra 10 bips brefs une fois l'isolation terminée. Une fois l'opération terminée, la machine entrera en mode veille et le voyant lumineux clignotera en rouge. Veuillez sélectionner un autre mode ou l'éteindre.

## DESCRIPTION DU VOYANT LUMINEUX

Lorsque la machine est en état de veille, le voyant lumineux clignote en rouge. Lorsque la machine est en état de fonctionnement, le voyant est allumé en vert. Lorsque la machine est en état d'isolation, le voyant clignote en vert.

## FONCTION GARDER AU FRAIS

Fonction d'isolation de la crème glacée : une autre fonction a été ajoutée à l'appareil pour empêcher la crème glacée fraîchement préparée de fondre si vous ne pouvez pas être présent lors du processus de fabrication de la crème glacée, ou si vous ne pouvez pas commencer à déguster ou stocker votre glace lorsqu'elle est prête. Lorsque le processus de fabrication de la crème glacée est terminé mais que l'appareil est laissé inactif sans aucune opération, le compresseur s'éteint automatiquement pendant 10 minutes et se rallume pendant 6 minutes pour maintenir le goût frais et la texture de la crème glacée. Le temps de maintien est de 1 h. Pendant cette période, le voyant lumineux du mode Crème glacée clignote en vert. Lorsque le mode Crème glacée est terminé, 10 bips brefs retentiront, le voyant clignotera en rouge et l'appareil entrera en mode veille.

## FONCTION D'AUTOPROTECTION DU MOTEUR

Le moteur a une fonction de protection contre les surintensités. Par exemple, lorsque la texture de la crème glacée atteint une valeur définie, il s'arrête automatiquement.

En mode Crème glacée et en mode Mélange uniquement, si les composants du moteur ne sont pas correctement montés, le buzzer émettra une alarme de 10 bips toutes les 30 s, un total de 10 fois. Si les composants du moteur ne sont toujours pas correctement montés après cela, la machine entrera en état de veille.

## FONCTION D'AUTOPROTECTION DU COMPRESSEUR

Si le compresseur s'arrête à partir du mode Crème glacée ou du mode Refroidissement uniquement, et que l'un ou l'autre de ces modes est ensuite sélectionné à nouveau, le compresseur observera un temps de protection d'environ 3 minutes. Cependant, une fois le cordon d'alimentation branché, la machine est redémarrée par défaut. À ce stade, il n'y a aucun délai dans la sélection du mode Crème glacée ou du mode Refroidissement uniquement.

## MAÎTRISER LE VOLUME DES INGRÉDIENTS

Pour éviter tout débordement et un éventuel gaspillage, assurez-vous que les ingrédients ne dépassent pas 60 % de la capacité du bol amovible (la crème glacée se dilate pendant le processus de fabrication).

## Mode de préparation de la crème glacée

**REMARQUE :** veuillez nettoyer soigneusement toutes les pièces qui seront en contact avec la crème glacée avant utilisation, y compris le bol de refroidissement, le bol de chargement, la lame de mélange, le couvercle transparent, etc.

Avant le nettoyage, vous devez vous assurer que la fiche du cordon d'alimentation est débranchée de la prise. Lors de la fabrication de la crème glacée, maintenez la machine à plat sur une surface plane pour vous assurer que le compresseur de la machine fonctionne correctement.

Voici les étapes de préparation d'une crème glacée :

### Étape 1.

Versez le mélange de crème glacée bien préparé dans le bol amovible et mélangez bien.

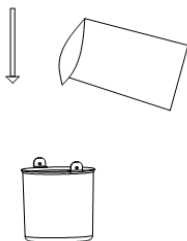

### Étape 2.

Insérez ensuite le bol de chargement dans la machine à crème glacée. Les deux extrémités de la poignée du bol de chargement doivent être alignées avec la rainure du couvercle supérieur.

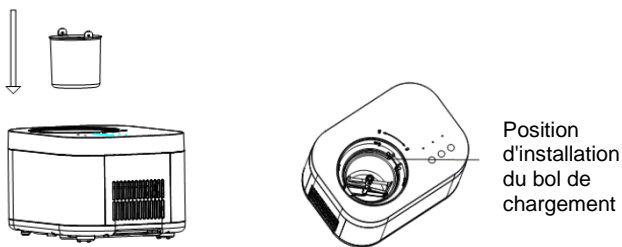

### Étape 3.

Installez le couvercle transparent et les composants du moteur.

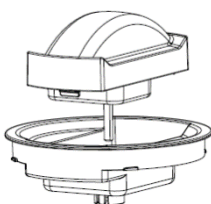

### Étape 4.

Installez la lame de mélange, le couvercle transparent et les composants du moteur.

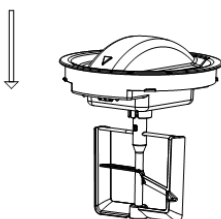

### Étape 5.

Placez les composants installés à l'étape 4 dans la machine à crème glacée en vous assurant que le centre de la coque convexe du bol de chargement et les composants du moteur de la lame de mélange sont dans le même alignement. Verrouillez les composants en les faisant tourner dans le sens des aiguilles d'une montre et assurez-vous que le repère triangulaire sur les composants soit sur « LOCK ».

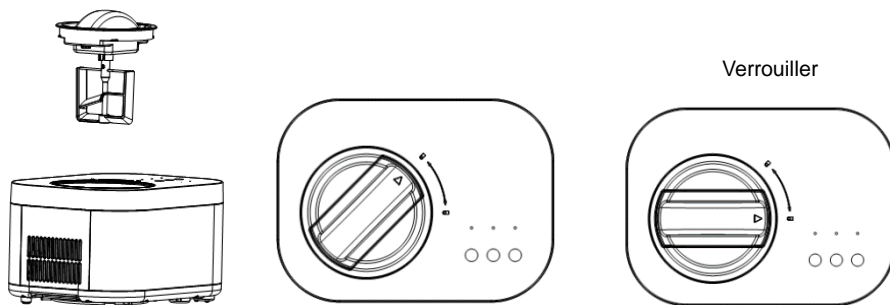

### Étape 6.

Connectez l'appareil à l'alimentation électrique, puis appuyez sur le bouton d'alimentation POWER



pendant 1 seconde. L'appareil se met en marche, le voyant lumineux du mode Crème glacée

clignote en rouge. Appuyez sur le bouton MARCHÉ/ARRÊT



. Le voyant s'allume en vert et l'appareil commence à fabriquer de la crème glacée.

### Étape 7.

Lorsque la crème glacée est terminée, appuyez sur le bouton d'alimentation POWER  pendant 1 seconde pour éteindre la machine.

### Étape 8.

Tournez le couvercle transparent et les composants du moteur dans le sens inverse des aiguilles d'une montre. Lors de la rotation, vous entendrez un léger bruit de frottement, ce qui est normal. Lorsque le repère triangulaire est aligné avec le repère de déverrouillage, retirez les composants, puis retirez le bol de chargement.

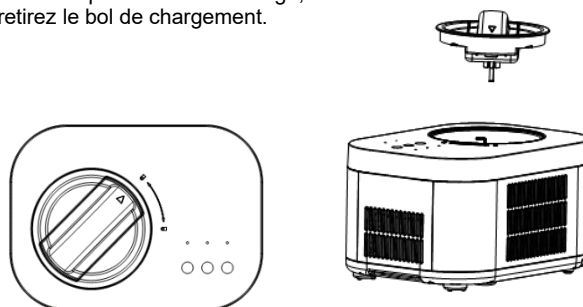



## Recettes de glaces

### CRÈME GLACÉE À LA VANILLE

160 g	lait entier
76 g	sucre cristallisé
120 g	crème épaisse, bien refroidie
0,5 à 1,5 cuillère à café	cuillères à café d'extrait de vanille pure, quantité au choix

Dans un bol moyen, utilisez un mixeur manuel ou un fouet pour mélanger le lait et le sucre cristallisé jusqu'à ce que ce dernier soit dissous, environ 1 à 2 minutes à basse vitesse. Incorporez la crème épaisse et la vanille, quantité au choix.

### CRÈME GLACÉE AU CHOCOLAT CLASSIQUE

160 g	lait entier
76 g	sucre cristallisé
160 g	chocolat mi-amer ou mi-sucré (au choix), cassé en morceaux de 1,2 cm 160 g de crème épaisse, bien refroidie
160 g	crème épaisse, bien refroidie
0,6 cuillère à café	extrait de vanille pure

Faites chauffer le lait entier jusqu'à ce qu'il bouillonne sur les bords (cela peut être fait sur la cuisinière ou dans un four à micro-ondes). Dans un mixeur ou un robot culinaire muni d'une lame en métal, mixez le sucre avec le chocolat jusqu'à ce que le chocolat soit très finement haché. Ajoutez le lait chaud et mixez jusqu'à ce que la préparation soit homogène et lisse. Transférez le mélange dans un bol moyen et laissez le mélange de chocolat refroidir complètement. Incorporez la crème épaisse et la vanille, quantité au choix. Il est préférable de pré-refroidir le mélange au réfrigérateur pendant environ 15 minutes avant de faire de la crème glacée.

### CRÈME GLACÉE AUX FRAISES FRAÎCHES

167 g	fraises fraîches et mûres, équeutées et tranchées
35 g	jus de citron fraîchement pressé
76 g	sucre cristallisé
160 g	lait entier
160 g	crème épaisse
0,6 cuillère à café	extrait de vanille pure

Dans un petit bol, mélangez les fraises avec le jus de citron et 76 g de sucre cristallisé. Remuez doucement et laissez macérer les fraises dans le jus pendant 2 heures.

Dans un bol moyen, utilisez un mixeur manuel ou un fouet pour mélanger le lait et le sucre cristallisé jusqu'à ce que ce dernier soit dissous.

Incorporez la crème épaisse, puis le jus des fraises accumulé et la vanille.

## SORBET AU CITRON FRAIS

235 g	sucre cristallisé
280 g	eau pure
80 g	jus de citron fraîchement pressé
0,5	cuillère à soupe de zeste de citron finement haché

Mélangez le sucre cristallisé et l'eau dans une casserole moyenne, puis portez à ébullition à feu moyen-vif. Réduisez le feu à doux, puis laissez mijoter sans remuer jusqu'à ce que le sucre soit dissous, environ 3 à 5 minutes. Laissez complètement refroidir. C'est ce qu'on appelle un sirop simple, qui peut être préparé à l'avance en plus grandes quantités afin d'en avoir suffisamment au moment de la confection du sorbet au citron frais. Gardez la préparation au réfrigérateur jusqu'au moment opportun.

Après refroidissement, ajoutez le jus et le zeste de citron ; remuez pour combiner le tout.

## YAOURT GLACÉ AU CHOCOLAT

160 g	lait entier
180 g	chocolat mi-amer ou mi-sucré, haché
268 g	yaourt à la vanille faible en matière grasse
33 g	sucre cristallisé

Mélangez le lait et le chocolat dans un mixeur ou un robot culinaire muni d'une lame en métal et mélangez jusqu'à ce que le tout soit bien homogène et lisse, 15 secondes. Attendez que le mélange refroidisse complètement.

## Nettoyage et entretien

Attention : la fiche doit être retirée de la prise avant le nettoyage pour éviter tout risque d'électrocution.

1. Retirez la lame de mélange et essuyez-la avec un chiffon humide.
2. Retirez le bol amovible et nettoyez-le avec un chiffon doux humide.
3. Essuyez le couvercle transparent et le couvercle de remplissage avec un chiffon humide.
4. Enlevez la saleté sur le corps de l'appareil ou à d'autres endroits avec un chiffon humide, mais ne versez pas d'eau sur le cordon, la fiche et la ventilation. N'immergez pas l'appareil dans l'eau ou tout autre liquide.
5. Séchez-le soigneusement avec un chiffon sec, puis remettez le composant en position initiale.

## Guide de dépannage

PROBLÈME	CAUSE	SOLUTION
Pas facile de retirer le bol de chargement une fois la glace terminée.	Il y a des gouttes d'eau entre le baril de réfrigération et le bol de chargement qui n'ont pas été essuyées et qui ont gelé.	Attendez 3 à 8 minutes avant de retirer le seau à crème glacée.
Le couvercle transparent est soulevé par la lame de mélange et ne peut pas être mis en place par rotation.	Les lames de mélange ne sont pas en place. Observez l'alignement de la coque convexe en bas.	Mettez la lame de mélange en place et faites pivoter le couvercle transparent.
Le bol de chargement ne peut pas être placé dans le seau froid.	Déformation causée par une mauvaise utilisation du bol de chargement	Achetez un nouveau bol de chargement.
Au début de la fabrication de la crème glacée, le ventilateur du mixeur raye fortement le bol ou se bloque.	Déformation causée par une mauvaise utilisation du bol de chargement	Achetez un nouveau bol de chargement.

## Environnement

Lorsqu'il arrivera en fin de vie, ne jetez pas l'appareil avec les ordures ménagères. Remettez-le plutôt à un point de collecte officiel pour qu'il soit recyclé. En faisant cela, vous aidez à préserver l'environnement.

## GARANTIE ET SERVICE

Si vous avez besoin d'informations ou si vous rencontrez un problème, veuillez contacter le centre d'assistance clientèle Gorenje de votre pays (vous trouverez son numéro de téléphone dans le dépliant de garantie mondiale). S'il n'y a pas de centre d'assistance clientèle dans votre pays, rendez-vous chez votre revendeur Gorenje local ou contactez le service après-vente des appareils électroménagers Gorenje.

**Ce produit est uniquement destiné à une utilisation personnelle !**



**GORENJE**  
**VOUS SOUHAITE BEAUCOUP DE SATISFACTION LORS DE**  
**L'UTILISATION DE VOTRE APPAREIL.**

**Nous nous réservons le droit d'apporter toute modification à ce manuel !**

## Masa mbrojtëse të rëndësishme:

Kur përdorni pajisje elektrike, duhet të respektohen gjithmonë masat themelore të sigurisë për të reduktuar rrezikun e zjarrit, goditjes elektrike dhe lëndimit të personave, duke përfshirë sa vijon:

1. Ju lutemi që përpara përdorimit, t'i lexoni me kujdes të gjitha udhëzimet.
2. Hiqeni të gjithë materialin e paketimit dhe kontrolloni me kujdes pajisjen e prodhimit të akulloreve, për t'u siguruar që është në gjendje të mirë dhe që pajisja, kabli elektrik i saj dhe spina nuk janë të dëmtuar.
3. Përpara se të përdorni për herë të parë pajisjen e prodhimit të akulloreve, ju lutemi të prisni 2 orë pasi ta vendosni në vend dhe mbajeni kapakun transparent të hapur për të paktën 2 orë.
4. Mos përdorni ujë rubineti në këtë njësi; ne rekomandojmë përdorimin e ujit të ambalazhuar.
5. Spina e kabllit elektrik dhe vrima e daljes së ajrit nuk duhet të futen në ujë apo në lëngje të tjera. Për të parandaluar goditjen elektrike, mos e fusni pajisjen në ujë apo në lëngje të tjera.
6. Në qoftë se kabli elektrik është i dëmtuar, për të shmangur rreziqet, ai duhet të zëvendësohet nga prodhuesi ose agjenti i tij i shërbimit apo një person i kualifikuar në mënyrë të ngjashme.
7. Kur nuk përdoret ose përpara pastrimit, spina duhet të hiqet nga priza.
8. Mos e ktheni këtë produkt me kokë poshtë dhe mos e anoni në një kënd më të madh se 45°.
9. Për t'u mbrojtur nga rreziku i goditjes elektrike, mos hidhni ujë mbi kabëll, prizë dhe vrimat e ajrit, si dhe mos e fusni pajisjen në ujë apo në lëngje të tjera.
10. Pas përdorimit ose përpara pastrimit hiqeni pajisjen nga priza.
11. Gjatë përdorimit, hyrja dhe dalja duhet të mbahen në një distancë të caktuar (rreth 8 cm) nga sendet e tjera, në mënyrë që të mos ketë ndikim në efektin e shpërndarjes të nxehtësisë së makinës.
12. Nuk mund të përdoret asnjë aksesor i pa rekomanduar nga prodhuesi.
13. Kjo pajisje mund të përdoret nga fëmijët e moshës 8 vjeç e lart dhe nga personat me aftësi të kufizuara fizike, shqisore ose mendore ose me mungesë të përvojës dhe njohurive, nëse ata mbikëqyren ose udhëzohen në lidhje me përdorimin e pajisjes në një mënyrë të sigurt dhe i kuptojnë rreziqet e përfshira. Fëmijët nuk duhet të luajnë me pajisjen. Pastrimi dhe mirëmbajtja gjatë përdorimit nuk duhet të bëhet nga fëmijë të pa mbikëqyrur.
14. Mos e përdorni pajisjen afër flakëve, pjatave ose sobave të nxehta.
15. Mos e lidhni shpesh pajisjen me energji (siguroni një interval prej të paktën 5 minutash) për të shmangur dëmtimin e kompresorit.
16. Për të shmangur zjarrin dhe qarkun e shkurtër, mos fusni në pajisje fletë metalike apo objekte të tjera përcjellëse.

17. Kur të nxirrni akulloren, mos e godisni sipërfaqen ose cepin e konteinerit, për të shmangur dëmtimin e konteinerit.
18. Mos e ndizni pajisjen kur konteineri i akulloreve ose përzierësi nuk janë vendosur siç duhet.
19. Temperatura fillestare për përgatitjen e përzierjes së akulloreve është  $20 \pm 3$  °C. përzierjen e përgatitur të akulloreve mos e vendosni në frigorifer ose në ngrirje dhe më pas në pajisjen e akulloreve, pasi në këtë mënyrë akullorja do të ngurtësohet para kohe dhe motori do të bllokohet. Funkzionimi i motorit do të ndërpritet sepse qarku mbrojtës do të aktivizohet para kohe.
20. Pasi pajisja fillon ngrirjen, mos e hiqni motorin dhe kapakun transparent gjatë procesit të punës.
21. Ky produkt nuk mund të përdoret në ambient të jashtëm.
22. Për të pastruar produktin, mos përdorni lëngje larëse kimike dhe mjete të forta. Tasi nuk mund të lahet në lavastovilje; avulluesin mos e lani në ujë të rrjedhshëm.
23. Pas përdorimit, ju lutemi hiqeni spinën nga priza.
24. Kur drita treguese ndizet në ngjyrë të kuqe dhe pulson, do të thotë që pajisja është në gjendje gatishmërie; kur ndizet drita jeshile, pajisja është në funksionim (në gjendje pune); kur drita jeshile pulson, pajisja është në gjendje izolimi.
25. Kur ndizni pajisjen e prodhimit të akulloreve pa hedhur përbërësit e akullores, do të dëgjoni përzierësin duke gërvishtur pak enën e përzierjes, gjë që është një fenomen normal.
26. Në pjesën e montimit të motorit në kapakun transparent të instaluar në kapakun e sipërm, ka dy pllaka bakri të rrumbullakëta. Gjatë përdorimit, ju lutemi t'i fshini njollat e ujit në kapakun transparent dhe në pllakat e bakrit. Në qoftë se pajisja është në përdorim dhe dy pllakat e bakrit janë të lidhura me ujë, kjo do të shkaktojë ndërprerjen e energjisë së motorit. Shkëputeni pajisjen nga furnizimi me energji elektrike, fshijini njollat e ujit dhe ndizeni përsëri atë.
27. Ruajeni manualin e udhëzimeve.
28. Paralajmërim: Në këtë pajisje mos mbani lëndë shpërthyes si kanaçe aerosoli me lëndë të ndezshme shtytëse.
29. Kjo pajisje është synuar për t'u përdorur në ambiente familjare dhe përdorime të ngjashme si:
  - ambientet e kuzhinës të personelit në dyqane, zyra dhe ambiente të tjera pune;
  - shtëpi fermash dhe nga klientët në hotele, motele dhe ambiente të tjera të tipit rezidencial;
  - ambiente të tipit fjetje dhe mëngjes;
  - katering dhe aplikacione të ngjashme jo-tregtare.
30. Kur të vendosni pajisjen në vend, sigurohuni që kabli elektrik të mos jetë i bllokuar apo i dëmtuar.
31. Mos vendosni priza shumëfishe portative ose furnizime portative me energji në pjesën e pasme të pajisjes

32. Gazi ftohës dhe gazi fryrës izolues janë të ndezshëm. Hidheni pajisjen vetëm në një qendër të autorizuar për depozitimin e mbetjeve. Mos e ekspozoni në flakë. R600a.



Ky simbol tregon se gazi ftohës R600a dhe materialet jometalike të pajisjes janë të ndezshme. Është një simbol paralajmërues. Paralajmërim: Rrezik zjarri/materiale të ndezshme.

PARALAJMËRIM: Kur të vendosni pajisjen në vend, sigurohuni që kabli elektrik të mos jetë i bllokuar apo i dëmtuar.

PARALAJMËRIM: Mos vendosni priza shumëfishe portative ose furnizime portative me energji në pjesën e pasme të pajisjes.

Fëmijët duhet të mbikëqyren për t'u siguruar që ata të mos luajnë me pajisjen.

Për të shmangur kontaminimin e ushqimit, ju lutemi respektoni udhëzimet e mëposhtme:

- Pastroni rregullisht sipërfaqet që mund të bien në kontakt me ushqimin dhe sistemet e aksesueshme të shkarkimit.
- Në qoftë se pajisja ftohëse lihet bosh për periudha të gjata, fiken, shkrijeni, pastrojeni, thajeni dhe lëreni derën të hapur, për të parandaluar rritjen e mykut brenda pajisjes.

Në lidhje me informacionin për përdorimin e pajisjes, ju lutemi referojuni paragrafëve më poshtë.

**Kjo pajisje është etiketuar në përputhje me Direktivën Evropiane 2012/19/EU për Mbetjet e Pajisjeve Elektrike dhe Elektronike (WEEE).  
Kjo direktivë përcakton kuadrin e vlefshëm në të gjithë Evropën për kthimin dhe riciklimin e Mbetjeve të Pajisjeve Elektrike dhe Elektronike.**

## FUNKSIONET DHE MËNYRA E PËRDORIMIT

Njihuni me produktin tuaj

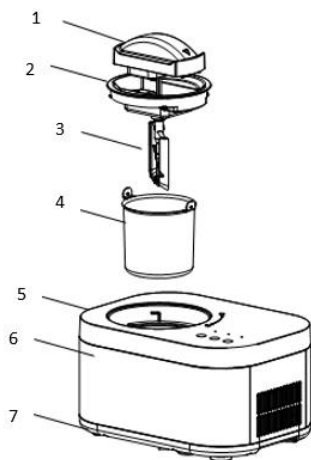

1. Motori
2. Kapaku transparent
3. Tehu përzierës
4. Tasi i akulloreve
5. Kapaku i sipërm
6. Karkasa
7. Baza

## HYRJA NË PANELIN E KONTROLLIT

(Paraqitja e ekranit me prekje mund të ndryshojë pa njoftim paraprak.)

Modaliteti i akulloreve

Modaliteti vetëm përzierje

Modaliteti vetëm ftohje

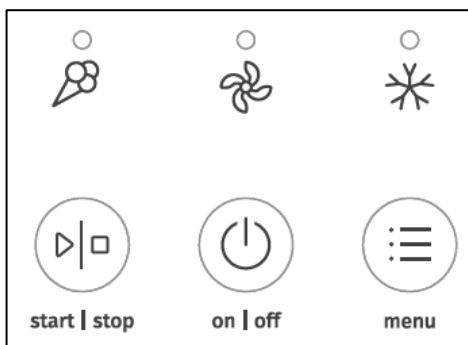

Start/Stop

Butoni i ndezjes/fikjes

Zgjedhja e modalitetit

## Funksionimi

1. Lidheni furnizimin me energji elektrike dhe futeni kabllin elektrik në një prizë të përshtatshme. Forma dhe tensioni i prizës duhet të jenë të njëjta me ato që tregohen.
2. Funksionet e kontrollit me prekje
  - 1). Përshkrimi i funksionit të butonave me prekje

### ① BUTONI ME PREKJE I NDEZJES/FIKJES



Për të ndezur pajisjen, lidheni furnizimin me energji elektrike dhe prekeni butonin **POWER** (ndezje/fikje) për 1 sekondë. Drita treguese e modalitetit të akulloreve pulson në ngjyrë të kuqe. Pastaj, për të fikur pajisjen prekeni përsëri butonin **POWER** për 1 sekondë.

### ② BUTONI ME PREKJE I FILLIMIT/NDALIMIT



Kur makina është në gjendje të sapondezur, drita treguese pulson me ngjyrë të kuqe. Nëse prekni butonin **START/STOP**, drita treguese do të bëhet jeshile. Nëse e prekni përsëri butonin, makina do të ndalojë funksionimin dhe drita treguese do të pulsojë me ngjyrë të kuqe. Kur pajisja është në gjendje normale funksionimi në modalitetin e akullores, nuk ka hyrë në gjendjen e izolimit. Në këtë moment, nëse e prekni këtë buton, drita treguese do të pulsojë me ngjyrë të kuqe, motori i përzierjes së pajisjes do të ndalojë funksionimin dhe funksioni i ftohjes do të ndalojë funksionimin pas një minute. Nëse e prekni këtë buton brenda një minute, makina do të kthehet në gjendje funksionimi.

### ③ BUTONI ME PREKJE PËR ZDHEJEN E MODALITETIT



Kur drita treguese e makinës pulson me ngjyrë të kuqe, mund të zgjidhni një nga tre modalitetet duke prekur këtë buton. Megjithatë, kur drita treguese është e gjelbër, modalitetet e tjera nuk mund të zgjidhen.

## PËRSHKRIMI I MODALITETEVE

### ① Modaliteti vetëm për përzierje:

Kur zgjidhet modaliteti vetëm për përzierje, do të fillojë të funksionojë motori përzierës dhe do të aktivizohet funksioni i përzierjes. Koha e paracaktuar është 30 minuta. Kur koha ose fortësia arrijnë vlerën e paracaktuar, do të dëgjoen 10 bip, për t'ju kujtuar se përzierja ka përfunduar. Pas përfundimit, pajisja do të hyjë në modalitetin e gatishmërisë dhe drita treguese do të pulsojë me ngjyrë të kuqe. Zgjidhni një modalitet tjetër ose fikeni.

### ② Modaliteti vetëm për ftohje

Janë ndezur kompresori dhe ventilatori ftohës dhe është aktivizuar funksioni i ftohjes. Koha e paracaktuar është 10 minuta. Pas përfundimit, do të dëgjoen 10 bip, për t'ju kujtuar se ftohja ka përfunduar. Pas përfundimit, pajisja do të hyjë në gjendje gatishmërie dhe drita treguese do të pulsojë me ngjyrë të kuqe. Zgjidhni një modalitet tjetër ose fikeni.

### ③ Modaliteti i akullores

Janë ndezur kompresori, motori i përzierjes dhe ventilatori ftohës. Kur akullorja të jetë gati, do të dëgjoen 10 bip të shkurtër. Në këtë kohë, ju mund të shijoni akulloren. Nëse nuk funksionon, pajisja do të hyjë automatikisht në funksionin e izolimit. Drita treguese e modalitetit të akullores do të pulsojë në ngjyrë jeshile dhe pas përfundimit të izolimit, pajisja do të bëjë menjëherë 10 bip. Makina do të hyjë në modalitetin e gatishmërisë dhe drita treguese do të pulsojë me ngjyrë të kuqe. Zgjidhni një modalitet tjetër ose fikeni.



## PËRSHKRIMI I DRITËS TREGUESE

Kur pajisja është në gjendje gatishmërie, drita treguese pulson me ngjyrë të kuqe. Kur makina është në gjendje pune, drita treguese ndizet në ngjyrë jeshile. Kur makina është në gjendje izolimi, drita treguese pulson në ngjyrë jeshile.

## MBAJTJA E FUNKSIONIT TË FTOHTË

Funksioni i izolimit të akullores: Nëse nuk mund ta mbikëqyrni pajisjen gjatë procesit të përgatitjes së akullores apo nëse nuk mund të filloni të shijoni ose ruani akulloren tuaj kur të jetë gati, pajisjes i është shtuar një funksion tjetër, për të parandaluar shkrirjen e akullores së sapo përgatitur. Pasi përfundon procesi i përgatitjes së akullores, por pajisja lihet e ndaluar pa asnjë funksion, kompresori do të fiket automatikisht për 10 minuta dhe do të ndizet 6 minuta për të ruajtur shijen dhe strukturën e freskët të akullores. Koha e mbajtjes është 1 orë. Gjatë kësaj periudhe, drita treguese e modalitetit të akullores pulson në ngjyrë jeshile. Kur përfundon modaliteti i akullores, dëgjohen 10 bip të shkurtër, drita treguese pulson me ngjyrë të kuqe dhe makina është në modalitetin e gatishmërisë.

## FUNKSIONI I VETËMBROJTJES SË MOTORIT

Motori ka një funksion për mbrojtjen nga energjia më e lartë. Për shembull, kur fortësia e akullores arrin një vlerë të caktuar, ajo do të ndalojë automatikisht.

Në modalitetin e akullores dhe në modalitetin vetëm për përzierje, nëse komponentët e motorit nuk janë instaluar në vend, sinjalizuesi i alarmit do të dëgjohet me 10 bip çdo 30 sekonda, gjithsej 10 herë. Nëse komponentët e motorit nuk janë instaluar në vend pas kësaj, pajisja do të hyjë në gjendje gatishmërie.

## FUNKSIONI I VETËMBROJTJES SË KOMPRESORIT

Nëse kompresori ndalon nga modaliteti i akullores ose modaliteti “vetëm ftohje” dhe më pas zgjidhet përsëri modaliteti i akullores ose modaliteti “vetëm ftohje”, kompresori do të ketë një kohë mbrojtjeje prej rreth 3 minutash. Megjithatë, pasi kablli elektrik futet në prizë, makina ndizet përsëri në mënyrë të paracaktuar. Në këtë moment nuk ka asnjë vonesë për zgjedhjen e modalitetit të akullores ose modalitetit “vetëm ftohje”.

## KONTROLLI I VOLUMIT TË PËRBËRËSVE

Për të shmangur mbushjen e tepërt dhe mbeturinat, ju lutemi sigurohuni që përbërësit të mos kalojnë 60% të kapacitetit të tasit të heqshëm (akullorja zgjerohet gjatë procesit të prodhimit të saj).

## Si të bëni akullore

**SHËNIM:** Përpara përdorimit, ju lutemi pastrojeni plotësisht të gjitha pjesët që do të jenë në kontakt me akulloren, përfshirë tasin ftohës, tasin e akulloreve, tehun përzierës, kapakun transparent etj.

Përpara pastrimit, duhet të siguroheni që spina e kabllit elektrik të jetë hequr nga priza. Kur bëni akullore, vendoseni makinën në një sipërfaqe të sheshtë për të siguruar që kompresori i saj të funksionojë siç duhet.

Këtu janë hapat për të bërë akullore:

### Hapi 1.

Zbrazeni përzierjen e akulloreve të përgatitur mirë në tasin që hiqet dhe përziejeni tplotësisht.

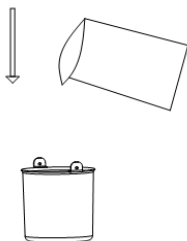

### Hapi 2.

Pastaj, futeni tasin e akulloreve në pajisjen e akulloreve. Të dyja anët e dorezës së tasit të akulloreve duhet të jenë në vijë të drejtë me brazdën e kapakut të sipërm.

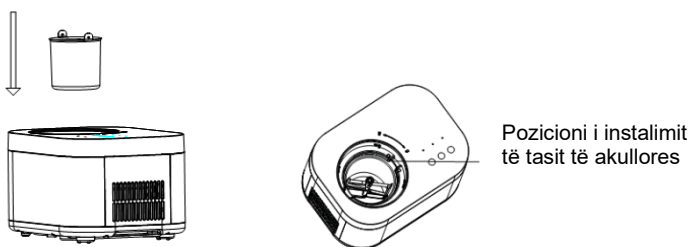

### Hapi 3.

Instaloni kapakun transparent dhe komponentët e motorit.

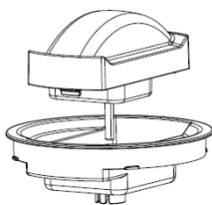

### Hapi 4.

Instalojeni tehun përzierës, kapakun transparent dhe komponentët e motorit.

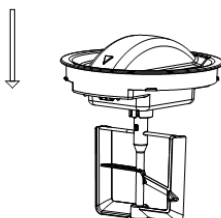

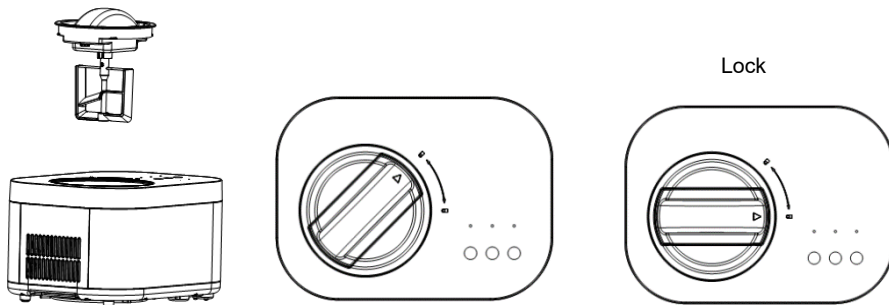

### Hapi 5.

Vendosini përbërësit e instaluar në hapin 4 në makinën e akulloreve, duke u siguruar që qendra e aksit konveks të tasit të akulloreve dhe përbërësit e motorit të tehut përzierës të jenë në të njëjtën vijë të drejtë. Mbyllini komponentët duke i rrotulluar në drejtim të akrepave të orës dhe sigurohuni që shenja e trekëndëshit në komponentë të rrotullohet deri në shenjën "LOCK".



### Hapi 6.

Lidheni pajisjen me rrjetin elektrik, pastaj prekeni butonin POWER  për 1 sekondë. Makina do të ndizet, drita treguese e modalitetit të akulloreve do të pulsojë në ngjyrë të kuqe. Prekeni butonin

START/STOP . Drita treguese ndizet në ngjyrë jeshile dhe pajisja do të fillojë përgatitjen e akulloreve.

### Hapi 7.

Pasi të ketë përfunduar akullorja, për të fikur pajisjen prekeni butonin POWER  për 1 sekondë.

### Hapi 8.

Rrotullojeni kapakun transparent dhe komponentët e motorit në drejtim të kundërt të akrepave të orës. Gjatë procesit të rrotullimit, do të dëgjohet një tingull i lehtë fërkimi, gjë që është normale. Kur shenja e trekëndëshit të jetë në vijë të drejtë me shenjën e zhblokimit, nxirri përbërësit dhe më pas nxirreni tasin e akulloreve.

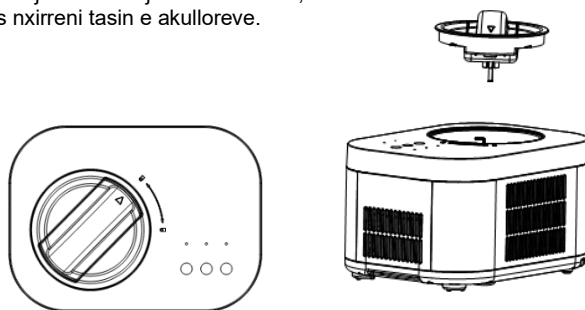

## Receta për akullore

### AKULLORE ME VANILJE

160 g	qumësht i paskremuar
76 g	sheqer pluhur
120 g	krem i trashë, i ftohur mirë
0.5–1.5 lugë çaji	lugë çaji ekstrakt i pastër vanilje, për shije

Në një tas mesatar, përdorni një mikser dore ose rrahëse vezësh për të përzier qumështin dhe sheqerin pluhur derisa të tretet sheqeri, rreth 1-2 minuta me shpejtësi të ulët. Për shije, përzieni kremin e trashë dhe vaniljen.

### AKULLORE ME BAZË ÇOKOLLATE

160 g	qumësht i paskremuar
76 g	sheqer pluhur
160 g	çokollatë e hidhur ose gjysëm e ëmbël (sipas preferencës suaj), e ndarë në copa 1-2 cm
160 g	160 g krem i trashë, i ftohur mirë
160 g	krem i trashë, i ftohur mirë
0.6 lugë çaji	ekstrakt i pastër vanilje

Ngroheni qumështin e paskremuar derisa të vlijë rreth anëve të enës (kjo mund të bëhet në një sobë ose në një furrë me mikrovalë). Rriheni në një blender ose përpunues ushqimi të pajisur me një teh metalik, për të përpunuar sheqerin me çokollatën derisa çokollata të jetë copëtuar shumë imët. Shtojeni qumështin e nxehtë, trazoni derisa të përzihet mirë dhe të jetë homogjen. Zbrazeni në një tas mesatar dhe lëroni përzierjen e çokollatës të ftohet plotësisht. Përzieni kremin e trashë dhe vaniljen për shije. Është mirë që përpara se të bëni akullore, përzierjen ta ftohni paraprakisht në frigorifer për rreth 15 minuta.

### AKULLORE ME LULESHTRYDHE TË FRESKËT

167 g	luleshtrydhe të sapovjela, të prera në feta
35 g	lëng limoni të saposhtydhur
76 g	sheqer pluhur
160 g	qumësht i paskremuar
160 g	krem i trashë
0.6 lugë çaji	ekstrakt i pastër vanilje

Në një tas të vogël, përzieni luleshtrydhet me lëngun e limonit dhe 76 g sheqer pluhur. Përziejini me ngadalë dhe lëroni luleshtrydhet të zbuten në lëng për 2 orë.

Në një tas mesatar, përdorni një mikser dore ose një rrahëse vezësh për të përzier qumështin dhe sheqerin pluhur derisa të tretet sheqeri.

Përzieni kremin e trashë plus të gjitha lëngjet e grumbulluara nga luleshtrydhet dhe vaniljen.

## SORBETO LIMONI TË FRESKËT

235 g	sheqer pluhur
280 g	ujë të pastër
80 g	lëng limoni të saposhtrydhur
0.5	lugë gjelle lëkurë limoni të grirë imët

Bashkojeni sheqerin pluhur dhe ujin në një tenxhere mesatare dhe vendoseni të ziejë në nxehtësi mesatare-të lartë. Uleni nxehtësinë në minimum dhe ziejeni pa e përzier derisa të tretet sheqeri, rreth 3 – 5 minuta. Ftoheni plotësisht. Ky quhet shurup i thjeshtë dhe mund të përgatitet paraprakisht në sasi më të mëdha për ta pasur të disponueshëm për të bërë sorbeto me limon të freskët. Mbajeni në frigorifer derisa ta përdorni.

Pasi të jetë ftohur, shtoni lëngun dhe lëkurën e limonit; përziejini që të bashkohen.

## KOS I NGRIRË ME ÇOKOLLATË

160 g	qumësht i paskremuar
180 g	çokollatë e hidhur ose gjysmë e ëmbël, në copa
268 g	kos me vanilje, me pak yndyrë
33 g	sheqer pluhur

Përziejini qumështin dhe çokollatën në një blender ose përpunues ushqimi të pajisur me një teh metalik dhe përpunojini derisa të përzihen mirë dhe të zbuten, për 15 sekonda. Prisni derisa përzierja të ftohet plotësisht.

## Pastrimi dhe mirëmbajtja

Kujdes: Përpara pastrimit spina duhet të hiqet nga priza për të shmangur goditjen elektrike.

1. Nxirreni tehun përzierës dhe fshijeni me një leckë të lagur.
2. Nxirreni tasin e heqshëm dhe pastrojini me një leckë të butë të lagur.
3. Fshijeni kapakun transparent me një leckë të lagur.
4. Hiqini papastërtitë në trupin e pajisjes ose në vendet e tjera me një leckë të lagur, por mos derdhni ujë mbi kabllin, spinën dhe vrimat e ajrimit. Mos e fusni pajisjen në ujë apo në ndonjë lëng tjetër.
5. Thajeni plotësisht me një leckë të thatë, më pas kthejeni komponentin në pozicionin fillestar.

## Zgjidhja e problemeve

PROBLEMI	ARSYEJA	ZGJIDHJA
Tasi i akulloreve, nuk del me lehtësi pasi ka mbaruar akullorja.	Midis cilindrit ftohës dhe tasit të akulloreve ka pika uji të cilat nuk janë fshirë dhe kanë ngrirë.	Prisni 3-8 minuta përpara se të hiqni kovën e akullores.
Kapaku transparent është ngritur nga tehu përzierës dhe nuk mund të rrotullohet në vend.	Tehët përzierës nuk janë në vend. Shikoni vendosjen trupit në formë të mysët në pjesën fundore.	Vendoseni tehun përzierës në vend dhe rrotullojeni kapakun transparent në vend.
Tasi i akulloreve nuk mund të vendoset në kovën e ftohtë.	Deformimi është shkaktuar nga përdorimi jo i duhur i tasit të akulloreve	Blini një tas të ri për akulloret.
Në fillim të përgatitjes së akulloreve, tehu përzierës po e gërvisht shumë tasin ose është bllokuar.	Deformimi është shkaktuar nga përdorimi jo i duhur i tasit të akulloreve	Blini një tas të ri për akulloret.

## Mjedisi

Në fund të jetës së saj, mos e hidhni pajisjen me mbeturinat e zakonshme shtëpiake. Përkundrazi, dorëzojeni në një pikë zyrtare grumbullimi për riciklim. Duke vepruar kështu, ju ndihmoni në ruajtjen e mjedisit.

## Garancia dhe shërbimi

Në qoftë se keni nevojë për informacion apo nëse keni ndonjë problem, ju lutemi kontaktoni Qendrën Gorenje për Kujdesin ndaj Klientit në vendin tuaj (numrin e saj të telefonit mund ta gjeni në fletëpalosjen e garancisë mbarëbotërore). Në qoftë se në vendin tuaj nuk ka Qendër për Kujdesin ndaj Klientit, shkoni te tregtari juaj lokal Gorenje ose kontaktoni departamentin e shërbimit të pajisjeve shtëpiake Gorenje.

**Vetëm për përdorim personal!**

**GORENJE**  
**JU URON SHUMË KËNAQËSI GJATË PËRDORIMIT TË PAJISJES SUAJ**

**Ne rezervojmë të drejtën për të bërë çdo modifikim!**