

**Hisense**

# FELHASZNÁLÓI KÉZIKÖNYV

A készülék első használatát megelőzően alaposan olvassa el a kézikönyvet és bizonyosodjon meg arról, hogy teljes mértékben megértette annak tartalmát.

**Magyar**

### Fontos megjegyzés

A  jellel kezdődő bekezdések a beállításokhoz fontos utasításokat, javaslatokat vagy feltételeket jeleznek.

 **Saját biztonsága és televíziójának optimális működése érdekében olvassa el a biztonsági útmutatót az üzembe helyezést megelőzően!**

Más gyártók perifériás eszközeinek működéséért és teljesítményéért garanciát nem vállalunk. Ezúton kizárunk minden felelősséget és kárt, ami ezen eszközök működésével és/vagy teljesítményével függ össze.

Tartalmak felvételéhez és visszajátzásához ezen vagy bármely más készüléken a szerzői, vagy bármely tartalomhoz kapcsolódó jog tulajdonosának engedélye szükséges lehet. Az Ön felelőssége, hogy a készüléket a Magyarországon érvényes szerzői jogokra vonatkozó törvényeknek megfelelően használja. Kérjük, további információért olvassa el a vonatkozó törvényi szabályozást, vagy lépjen kapcsolatba a felvenni, illetve visszajátítani kívánt tartalom szerzői jogának tulajdonosával.

A Felhasználói kézikönyvben és a televízió menüjében található bizonyos fogalmak magyarázatát a Tárgymutatóban/Szójegyzékben találja.

**Olvassa el az útmutatót!**

**Kövessen minden utasítást!**

**Ügyeljen minden figyelmeztetésre!**

**Őrizze meg az útmutatót!**

Minden jog fenntartva.



### Biztonsági utasítások

A televízió biztonságos és helyes használata érdekében mindig tartsa be a következő óvintézkedéseket, hogy elkerülje a veszélyes helyzeteket és készülékének meghibásodását.

	<b>FIGYELMEZTETÉS</b> ÁRAMÜTÉSVESZÉLY NE NYISSA KI	
<b>FIGYELMEZTETÉS:</b> AZ ÁRAMÜTÉS KOCKÁZATÁNAK CSÖKKENTÉSE ÉRDEKÉBEN NE TÁVOLÍTSA EL A FEDLAPOT (VAGY HÁT LAPOT). A KÉSZÜLÉKEN BELÜL NINCSENEK OLYAN ALKATRÉSZEK, MELYEKET ÖN JAVÍTHAT. KÉRJÜK, FORDULJON SZAKKÉPZETT SZERVIZSAKEMBERHEZ.		

 Az egyenlő oldalú háromszögben lévő villámjel felhívja a felhasználó figyelmét, hogy a készülékben veszélyes, szigetelés nélküli feszültség van, mely áramütést okozhat.

 Az egyenlő oldalú háromszögben lévő felkiáltójel felhívja a felhasználó figyelmét, hogy fontos kezelési és karbantartási (szervizelési) utasításokat talál a készülékhez mellékelte útmutatóban.



Váltóáramú feszültség: Ez a jel mutatja, hogy a megjelölt névleges feszültség váltóáramú.



II. osztályú termék: Ez a jel mutatja, hogy a készülékhez nem kell védőföldelést kialakítani (földelés). (kizárólag 55" készülék).



I. osztályú termék: Ez a jel mutatja, hogy a készülékhez védőföldelést kell kialakítani (földelés) (kizárólag 65" készülék).

### A televízió rendeltetésszerű használata és környezeti körülményei

A televízió videó- és audiójelek lejátszására készült. Használható talpazattal vagy falra szerelve, háztartási, illetve irodai környezetben. Ne használja olyan helyiségekben, ahol magas a páratartalom vagy a porkoncentráció. A garancia kizárólag abban az esetben érvényes, ha készülékét a gyártó utasításai szerint működteti.



### FIGYELMEZTETÉS

**A magas páratartalom és porkoncentráció a készüléken belül áramszivárgást okozhat. A tűz és áramütés kockázatának csökkentése érdekében:**

- **Ne tegye ki a készüléket esőnek, nedvességnek, csöpögő vagy fröccsenő víznek, illetve ne helyezzen folyadékot tartalmazó tárgyakat, pl. vázát, csészét stb. a készülékre vagy a fölé.**
- **Ne érjen a televízióhoz nedves kézzel.**
- **Ne tegye ki a készüléket közvetlen légkondicionálásnak, gyertyát vagy más nyílt lángot soha ne helyezzen a televízió közelébe.**

Ha a televíziót hideg környezetből melegbe viszi, a kondenzáció elkerülése érdekében hagyja legalább egy órán keresztül kikapcsolt állapotban. Ha szabadtéren használja a készüléket, gondoskodjon a nedvesség elleni védelemről.

Ha bármilyen szokatlan dolgot észlel, azonnal áramtalanítsa a készüléket.

Tűz esetén elsősorban CO<sub>2</sub> gázzal oltó vagy poroltó készüléket használjon. Amennyiben ilyen készülék nem áll rendelkezésre, próbálja meg lekapcsolni az elektromos hálózatot, mielőtt megkezdi az oltást vízzel.

### FIGYELMEZTETÉS

Soha ne helyezze a televíziót instabil helyre. A készülék leeshet és súlyos személyi sérülést vagy halált okozhat. Számos, különösen gyermekeket érő sérülés elkerülhető, ha betartja a következő óvintézkedéseket:

- Használjon a televízió gyártója által javasolt szekrényt vagy állványt.
- Kizárólag olyan bútort használjon, amely biztonságosan megtartja a készüléket.
- Gondoskodjon arról, hogy a televízió nem nyúlik túl a tartóbútor szélénél.
- A készüléket csak úgy helyezze magas bútorra (pl. szekrényre, könyvespolcra), ha megfelelően rögzítette mind a bútort, mind a televíziót.
- Ne helyezze a készüléket terítőre vagy más hasonló anyagra.
- Tanítsa meg gyermekeinek, hogy soha ne másszanak a bútorra, hogy elérjék a televíziót vagy a távirányítót.

Kérjük, akkor is tartsa be ezeket az utasításokat, ha meglévő készülékét máshova helyezi.

### ■ Költözés / szállítás

A televízió mozgatása előtt csatlakoztassa le az összes kábelt és kizárólag függőleges pozícióban mozgassa a készüléket. A televíziót a keret felső és alsó szélénél fogja meg.

- Ne nyomja meg a televízió elülső panelét és ne helyezzen rá súlyt. Nagyobb készülékek mozgatásához két vagy akár több emberre is szükség lehet.

Ha egy rövid időre le kell tennie a készüléket, mindig puha anyagra helyezze a teljes elülső felületével.

A képernyő üvegből készült, mely helytelen kezelés esetén eltörhet. A készülék mozgatásakor mindig viseljen gumikesztyűt. Ha a képernyő megsérül, folyadékkristály szivároghat a készülékből. Ha ez a bőrre kerül, azonnal öblítse le alaposan bő vízzel.

### ■ Áramellátás

A nem megfelelő feszültség károsíthatja a televíziót. A készüléket kizárólag olyan áramellátáshoz csatlakoztassa, melynek feszültsége és frekvenciája megegyezik az adattáblán jelzettekkel. Kizárólag a készülékhez mellékelte kábeleket használja. A konnektor legyen könnyen hozzáférhető, hogy a készüléket bármikor könnyen áramtalaníthassa. A készülék még készenléti állapotban is áram alatt van, ha a kábel be van dugva a konnektorba. Javasoljuk, hogy a készüléket egy saját külön áramkörre csatlakoztassa.

- Ne terhelje túl a konnektorokat azzal, hogy túl sok készüléket csatlakoztat ugyanahhoz a konnektorhoz. A fali konnektorok, hosszabbítók túlterhelése veszélyes, áramütést és tüzet okozhat.

Áramszünetet követően várjon legalább 5 másodpercig. A rövid időn belüli gyakori áram alá helyezés a televízió rendellenes működéséhez vezethet.

### ■ Dugvilla és áramkábel

- Ne érjen a dugvillához vizes kézzel.
- Ne helyezzen nehéz tárgyat a kábelre. Vezesse el a kábelt úgy, hogy az ne törjön meg, ne érjen éles élekhez, azon ne járjanak, illetve ne ériék vegyszerek. A sérült szigetelésű kábel áramütést és tüzet okozhat.
- Áramtalanításkor a dugvillát húzza, NE a kábelt. Húzáskor a kábel megsérülhet és rövidzárlatot okozhat.
- Ne tegye a kábelt magas hőmérsékletű tárgyak közelébe.
- Ne mozgassa a televíziót konnektorba dugott kábellel.
- Ne használjon sérült vagy laza kábelt, illetve sérült konnektort.
- Kizárólag a televízióhoz mellékelte kábelt használja.

### ■ Beüzemelés

Ellenőrizze, hogy a kiválasztott hely elbírja-e a készüléket. Helyezze a televíziót sík, szilárd és vízszintes helyre. Ha a televíziót bútorlapra helyezi, gondoskodjon arról, hogy az nem nyúlik túl a tartóbútor szélénél. Szállítás közben figyeljen, hogy a készülék ne billenjen el.

- A készüléket állítva, vízszintes pozícióban helyezze el. Tilos a televíziót függőlegesen, síkban fektetve vagy a mennyezetről lefogatva működtetni.
- Helyezze a készüléket közvetlen napsugárzástól, illetve egyéb hőforrástól távol.

Ha a televíziót falra szereli, kövesse a falra szerelő készlethez tartozó utasításokat. Elhelyezéskor ügyeljen arra, hogy az áram- és jelkábelek ne akadjanak fenn a készülék hátulján.

### ■ Szellőzés és magas hőmérséklet

A televíziót kizárólag jól szellőző helyen üzemelje be. A megfelelő szellőzés érdekében gondoskodjon arról, hogy az oldalainál legalább 10 cm-es, míg a teteje fölött legalább 20 cm-es rés maradjon. A túl magas hőmérséklet, illetve a szellőzés akadályozása tűzhoz vagy az elektromos alkatrészek korai meghibásodásához vezethet.

- Ne akadályozza a szellőzőnyílásokat újságpapírral, terítővel, függönnyel stb.
- Ne szárítson ruhát a készüléken.
- Ügyeljen arra, hogy ne érjen a szellőzőnyílásokhoz, mivel azok felforrósodhatnak.
- Ne illesszen idegen tárgyakat a készülékbe a szellőzőnyílásokon keresztül.

### ■ Talpazat

- Kizárólag a készülékhez mellékelt talpazatot használja.
- Ne módosítsa és ne használja a talpazatot, ha elgörbült vagy meghibásodott.
- Beüzemeléskor ellenőrizze, hogy az összes csavart biztonságosan meghúzta.
- Ügyeljen arra, hogy a talphoz rögzítés során a televízió ne sérüljön meg.
- Ügyeljen arra, hogy a gyermekek ne másszanak a talpazatra.
- A talpazat fel- és leszerelését legalább két ember végezze.

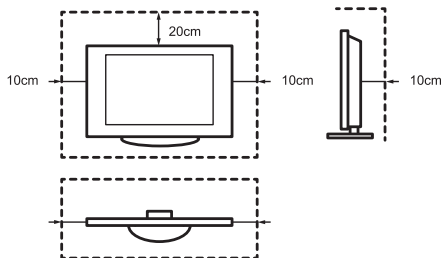

Ügyeljen arra, hogy idegen tárgyak ne kerüljenek a készülékbe a szellőzőnyílásokon keresztül. Ezek rövidzárlatot és tüzet okozhatnak.

Ha valami esetleg mégis bekerül a készülékbe, azonnal áramtalanítsa a televíziót és forduljon a szakszervizhez.

### ■ Képernyő

A képernyő gyártásakor a legnagyobb gondossággal járunk el. Műszaki okok miatt azonban mégsem tudjuk 100%-ban garantálni, hogy a képernyő pixelhiba mentes. Garancia szempontjából ezek nem tekintendők készülékhibának, nem befolyásolják a televízió működését és megbízhatóságát.

A „képbeégés” megakadályozása érdekében kerülje az állóképek huzamosabb idejű megjelenítését. Lehetséges, hogy a kép másolata megmarad. Ha a képarányt hosszú időtartamra 4:3-ra állítja, a fekete területeken képbeégés jelentkezhethet. A garancia nem terjed ki a képbeégésre.

- Ne gyakoroljon erőhatást a kijelző-panelre.

Kerülje a képernyő érintését vagy hosszas fogását. Ellenkező esetben ideiglenes torzulásos hatásokat kelthet a képernyőn.

### ■ Rádióhullámok

- Ne használja a televíziót egészségügyi intézményben, illetve orvosi műszerrel egy helyiségben. A rádióhullámok interferenciát okozhatnak, mely a műszerek meghibásodását eredményezheti.
- Ne használja a televíziót automata vezérlőrendszerek, pl. automata ajtók vagy tűzjelzők, közelében. A rádióhullámok interferenciát okozhatnak, mely az automata vezérlőrendszerek meghibásodását okozhatja.

Ha Önnek szívritmusszabályozója (pacemaker) van, a televíziótól mindig legalább 22 cm távolságban legyen. A rádióhullámok megzavarhatják a pacemaker működését.

### ■ Beépített vezeték nélküli LAN

– Kizárólag olyan vezeték nélküli hálózathoz csatlakozzon, amelyhez van jogosultsága. A rádióhullámokon keresztül küldött és fogadott adatokat lehallgathatják és figyelhetik.

A beépített vezeték nélküli LAN 2,4GHz és 5GHz-es frekvenciasávot használ. A rádióhullámok interferenciája által okozott hibák és lassú működés elkerülése érdekében tartsa távol a televíziót más vezeték nélküli LAN eszközöktől, mikrohullámú sütőktől, mobiltelefonoktól és olyan eszközöktől, melyek szintén a 2,4GHz és 5GHz-es sávot használják.

### ■ Kiszivárgó gázokkal kapcsolatos figyelmeztetés

Az új bútorokból, szőnyegekéből, festékekből, építőanyagokból és elektronikai eszközökből párolgás útján vegyi anyagok juthatnak a levegőbe. A televízió beüzemelését és első bekapcsolását követően néhány órán keresztül enyhe szagot érezhet. Ez amiatt lehet, hogy a készülék bizonyos alkatrészei az első alkalommal megszűnnek fel. Az általunk használt anyagok teljes mértékben megfelelnek a környezetvédelmi előírásoknak és szabályoknak. A készüléke tökéletesen működik, a kiszivárgó gázok pedig rövid időn belül elillannak.

### ■ Felügyelet

- Ne engedje, hogy a gyermekek felügyelet nélkül játsszanak a televízió közelében. A készülék lebillenhet, leököthetik vagy leránthatják a talpról és sérülést okozhat.
- Ne hagyja a televíziót felügyelet nélkül bekapcsolt állapotban.

### ■ Hangerő

A hangos zene és zajok visszafordíthatatlan halláskárosodást okozhatnak. Kerülje a túlzott hangerőt, különösen hosszú időtartamon keresztül és fejhallgató használatakor.

Ha doboló zajt hall, halkítsa le a készüléket, vagy ideiglenesen hagyja abba a fejhallgató használatát.

### ■ Villámlással járó viharok

Villámlással járó viharok esetén húzza ki a dugvillát a konnektorból és csatlakoztassa le az antennakábeleket is. A villámcsapás okozta túlfeszültség a televízió meghibásodásához vezethet az antennarendszeren vagy a fali konnektorokon keresztül is.

### ■ Hosszabb távollét

A televízió áramot fogyaszt, ha a kábelt csatlakoztatta a konnektorba, még készenléti állapotban is. Hosszabb távollét esetén húzza ki a dugvillát a konnektorból és csatlakoztassa le az antennakábeleket is.

### ■ Tisztítás / karbantartás

#### ÖVINTÉZKEDÉS:

#### **A televízió tisztítását megelőzően áramtalanítsa a készüléket!**

A televíziót, a képernyőt és a távirányítót kizárólag puha, nedves, tiszta és színszemleges ruhával tisztítsa. Semmilyen vegyszert ne használjon.

- Ne alkalmazzon rovarriasztót, oldószert, hígítót vagy más illóanyagokat a készüléken. Ezek károsíthatják a felületek minőségét.
- Ne permetezzen vizet vagy más folyadékot közvetlenül a televízióra. A készülékbe kerülő folyadék a televízió meghibásodását okozhatja.
- A kijelzőpanel felülete kezelt és könnyen megsérülhet. Ügyeljen, hogy ne karcolja meg körömmel vagy más éles tárggyal.
- Rendszeres időközönként törölje át száraz ruhával a dugvillát is.

### ■ Szerviz/javítás

Soha ne távolítsa el a televízió fed- és hátlapját. A készüléken belül nincsenek olyan alkatrészek, melyeket Ön javíthat. Kérjük, minden javításhoz forduljon szakképzett szervizszakemberhez.

### ■ Csomagolás

A nedvesség ellen védő anyagok és műanyag zacskók gyermekektől távol tartandók. A műanyag zacskók fulladást okozhatnak, a nedvesség ellen védő anyagok pedig lenyelés esetén egészségre károsak. Ha véletlenül lenyeli, hánytassa a sérültet és vigye azonnal a legközelebbi kórházba.

### ■ Átalakítás

Semmilyen formában ne kísérelje meg a televízió átalakítását! Az engedély nélküli átalakítás a garancia elvesztését eredményezheti, áramütést és tüzet okozhat.

### ■ Távirányító elemei

- A helytelen behelyezés az elemek szivárgását, korróziót és robbanást okozhat.
- Az elemeket kizárólag azonos vagy egyenértékű típusra cserélje.
- Ne használjon az új elemekkel régiakat.
- Ne használjon együtt különböző típusú elemeket.
- Ne használjon tölthető elemeket.
- Ne dobja tűzbe és ne törje fel az elemeket.
- Gondoskodjon az elemek helyes ártalmatlanításáról.
- Ne tegye ki az elemeket túlzott hőhatásnak, pl. napfény, tűz stb

### ■ Kültéri antenna földelés

Amennyiben kültéri antennát használ, gondoskodjon az antennarendszer túlfeszültség és elektrosztatikus feltöltődés elleni védelméről.

### ■ Ártalmatlanítás

Kérjük, olvassa el a kézikönyv újrahasznosításról szóló fejezetét.

## EGYSZERŰSÍTETT EU MEGFELELŐSÉGI NYILATKOZAT

Hisense Czech s.r.o ezennel kijelenti, hogy az ERF6A62 / ERF6C62H / ERF6A64 / ERF6B64H / 55U8QF / 55U81QF / 55U82QF / 55U8QFTUK / 65U8QF / 65U81QF / 65U82QF / 65U8QFTUK típusjelű rádióberendezés megfelel a 2014/53/EU irányelv követelményeinek. Az EU megfelelőségi nyilatkozat teljes szövege a <http://global.hisense.com/downloads> oldalon érhető el.



Az I. OSZTÁLYÚ készüléket védőföldeléssel rendelkező konnektorhoz kell csatlakoztatni. (kizárólag 65" készülék)

**Az ábrák és képek csak referenciák, a termék tényleges megjelenése ezektől eltérhet. Rendszerfrissítéssel a szoftver működése megváltozhat.**

## Tartalom

---

---

Tartozéklista.....	1
A talpazat vagy a fali rögzítőkeret felszerelése .....	2
Televízió elülső része .....	4
Televízió hátsó része .....	5
Csatlakoztatás .....	6
Távírányító.....	9
A televízió első bekapcsolása.....	13
Specifikációk.....	14
Egyéb információk.....	16

## Tartozéklista

---

---

A televízióhoz a következő tartozékokat mellékeljük:

1 x Felhasználói kézikönyv	1 x garanciakártya	1 x tápkábel
1 x talp	7 x csavar	1 x távírányító
2 x AAA elem		

## MEGJEGYZÉS

- A készülékhez mellékelte tartozékok a fentiekől eltérhetnek a modellek, országok és régiók eltérései miatt. Kérjük, tekintse meg a mellékelte tartozéktasakot.



# A talpazat vagy a fali rögzítőkeret felszerelése

## ► A talpazat összeszerelése

### ⚠ ÓVINTÉZKEDÉS

- A talpazat vagy a fali rögzítőkeret felszerelése előtt áramtalanítsa a készüléket.
- A kijelző nagyon törékeny, és a talp felszerelésekor mindig védeni kell. Győződjön meg arról, hogy éles, hegyes tárgyak, vagy bármi, ami a kijelzőt megkarcolhatja, vagy kárt okozhat benne, nincs a kijelző közelében. Soha NE gyakoroljon nyomást a televízió elülső felére, mert a képernyő megrepedhet.
- Az összeszerelést követően ellenőrizze, hogy a televíziót stabilan állította fel vagy szerelte a fali rögzítőkeretre, mielőtt eltávolítja az esetleges védőfóliát.

Kövesse az ábrát és az alábbi szöveges utasításokat az összeszerelés elvégzéséhez.

1. Óvatosan helyezze a televíziót képernyővel lefele egy puha, sík felületre, hogy megakadályozza a készülék sérülését vagy a képernyő karcolódását.
2. Emelje föl a televízió alján található fedlap alját, vegye ki és tegye félre. A talp a fedlap helyén rögzíthető.

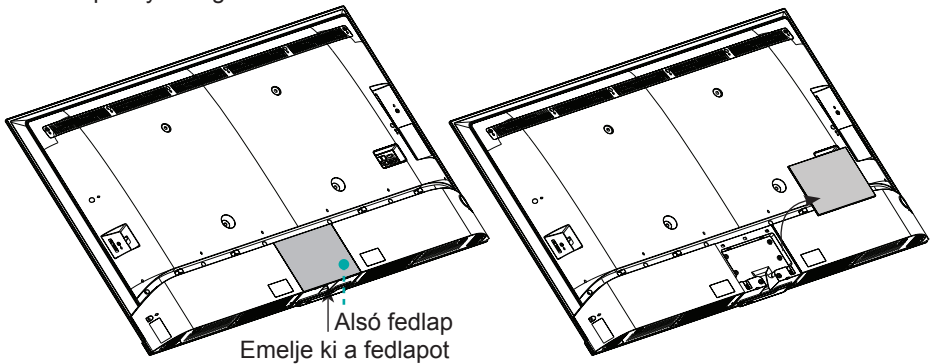

3. Csavarozza be az A, B és C részt a tartozéktasakban található három csavarral az alábbi ábra szerint.

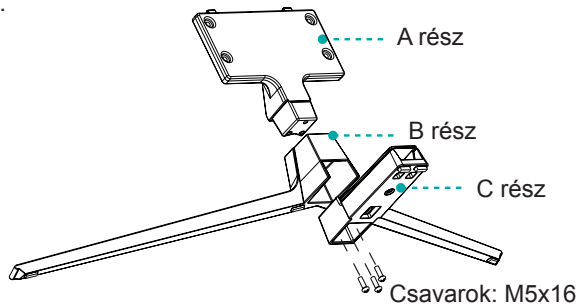

## A talpazat vagy a fali rögzítőkeret felszerelése

4. Csavarozza a talpat szorosan a televízióhoz a tartozéktasakban található négy csavarral.

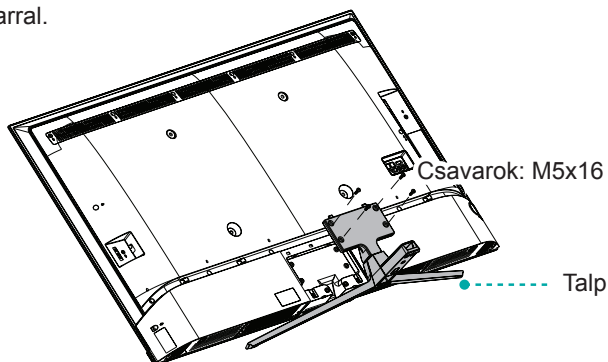

5. Tegye vissza a fedlapot a helyére az ábra alapján.

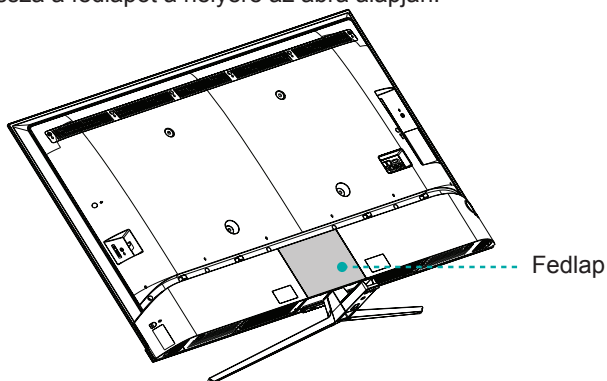

### ► A fali rögzítőkeret felszerelése

Fali rögzítőfurat sablon (mm)	400 x 300 (55") 400 x 400 (65")
Fali rögzítőcsavarok mérete (mm)	M6

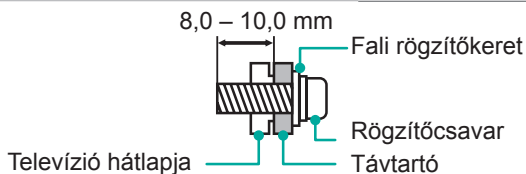

Kövesse a rögzítőkerethez tartozó útmutatót.

### ☒ MEGJEGYZÉS

- A csavarok átmérője és hossza a fali rögzítőkeret típusától függően változik.
- Nem biztos, hogy az Ön készülékéhez is tartozik fali rögzítőkeret. Kérjük, ellenőrizze a tartozéktasakot.

## A televízió elülső része

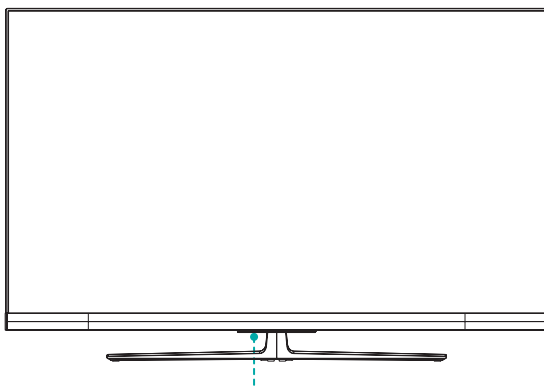

Nyomógomb (Távírányító érzékelője / Működési jelzőfény / Készenléti állapot)

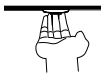
Megnevezés	Leírás
<b>Távírányító érzékelője</b>	Fogadja a távírányító jeleit. Ne helyezzen semmit az érzékelő közelébe, mert zavarja a működését.
<b>Működési jelzőfény</b>	Készenléti állapotban a jelzőfény pirosan világít.
 <b>Készenlét / Bemeneti jelforrás</b>	Készenléti állapotban a televízió bekapcsolásához nyomja meg a gombot. Nyomja meg a gombot a menü előhívásához. Amikor a „Power off” ( <i>kikapcsolás</i> ) kerül előtérbe, 3 másodperc elteltével a készülék automatikusan készenléti állapotra kapcsol. / Nyomja meg a gombot a menü előhívásához, majd válassza ki a megfelelő bemeneti jelforrást.

### ☒ MEGJEGYZÉS

- A kép kizárólag referencia.
- A televízió bekapcsolásakor a programok betöltése több másodpercet is igénybe vehet. Ne kapcsolja ki közben hirtelen a készüléket, mert az a televízió rendellenes működését okozhatja.

## A televízió hátsó része

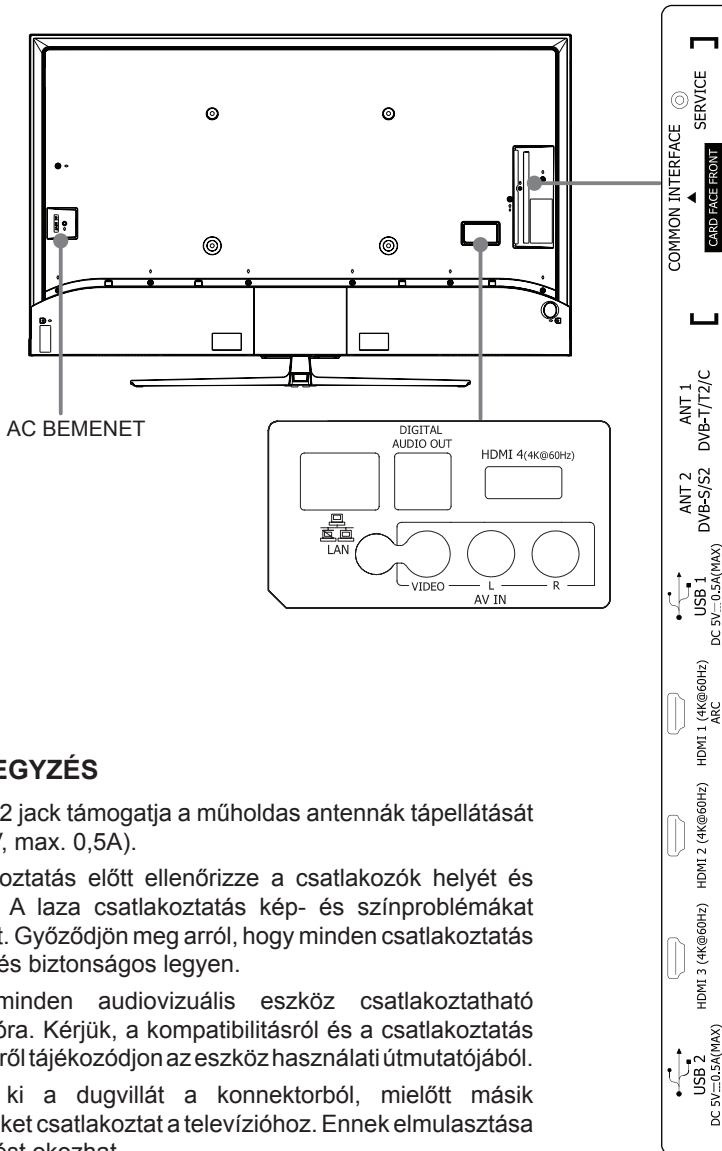

### MEGJEGYZÉS

- Az ANT2 jack támogatja a műholdas antennák tápellátását (13/18V, max. 0,5A).
- Csatlakoztatás előtt ellenőrizze a csatlakozók helyét és típusát. A laza csatlakoztatás kép- és színproblémákat okozhat. Győződjön meg arról, hogy minden csatlakoztatás szoros és biztonságos legyen.
- Nem minden audiovizuális eszköz csatlakoztatható televízióra. Kérjük, a kompatibilitásról és a csatlakoztatás menetéről tájékozódjon az eszköz használati útmutatójából.
- Húzza ki a dugvillát a konnektorból, mielőtt másik készüléket csatlakoztat a televízióhoz. Ennek elmulasztása áramütést okozhat.

## ► LAN (vezetékes beállítás)

Csatlakoztassa a televíziót a hálózathoz a készülék hátoldalán található LAN port külső modemhez vagy routerhez csatlakoztatásával, melyhez használjon LAN (Ethernet/ Cat 5) kábelt. Tekintse át az alábbi ábrát.

- Javasoljuk, hogy dinamikus gazdagép-konfigurációs protokollt (Dynamic Host Configuration Protocol, DHCP) támogató modemet vagy routert használjon. A DHCP-t támogató modemek és routerek automatikusan megadják az IP-címet, az alhálózati maszkot, az átjárót és a DNS-t, így ezeket nem Önnek kell kézzel beírnia. Az otthoni hálózatok többsége DHCP-t használ.

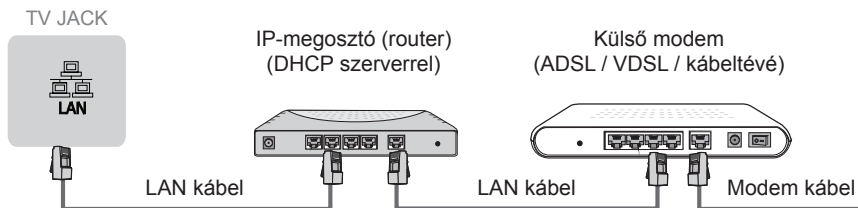

## Vezeték nélküli beállítás

Ha a televíziót vezeték nélkül csatlakoztatja a hálózathoz, szükség van egy vezeték nélküli routerre vagy modemre. Tekintse át az alábbi ábrát.

- A beépített vezeték nélküli LAN adapter az IEEE 802.11a/b/g/n/ac kommunikációs protokollokat támogatja. Javasoljuk, hogy IEEE 802.11n routert használjon. A b/g protokoll használata esetén az alacsony átviteli sebesség hatással lehet a streamelt videók és más médiatartalmak minőségére.

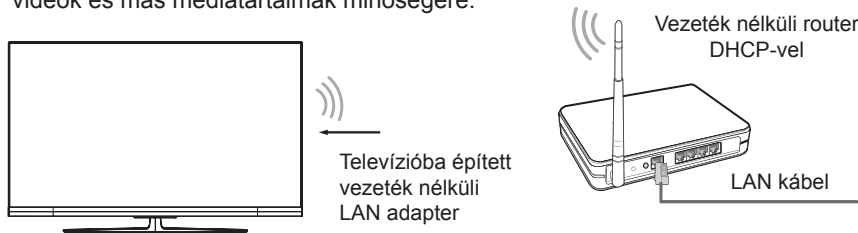

## ☒ MEGJEGYZÉS

- Vezeték nélküli hálózat esetén a beépített vezeték nélküli LAN adaptert kell használnia, mert a készülék nem támogatja a külső USB hálózati adaptereket.
- Televíziója könnyebben csatlakoztatható a vezeték nélküli hálózatra, ha a vezeték nélküli router támogatja a DHCP-t.
- A televízió kizárólag a következő biztonsági rendszerekkel működik: WPA, WEP, WPA2
- Stabil hálózati kapcsolat érdekében a router és a televízió közötti távolság legfeljebb 10 méter lehet.

# Csatlakoztatás

<p><b>ANT</b></p>	<div style="display: flex; flex-direction: column; align-items: center;"> <div style="display: flex; align-items: center; margin-bottom: 20px;"> <div style="border: 1px solid gray; padding: 5px; margin-right: 10px;">ANT 1 DVB-T/T2/C</div> </div> <div style="display: flex; align-items: center; margin-bottom: 20px;"> <div style="border: 1px solid gray; padding: 5px; margin-right: 10px;">ANT 2 DVB-S/S2</div> </div> <div style="display: flex; justify-content: space-between; width: 100%;"> <div style="text-align: center;"> <p>Külséri antenna</p> <p>(nem tartozék)    Antennakábel (75Ω)</p> </div> <div style="text-align: center;"> <p>Kábel</p> <p>ANT OUT</p> <p>VHF/UHF Antenna</p> </div> </div> <div style="text-align: center;"> <p>Műhold antenna</p> </div> </div>
<p><b>DIGITAL AUDIO OUT</b></p>	<div style="display: flex; align-items: center;"> <div style="border: 1px solid gray; padding: 5px; margin-right: 10px;">DIGITAL AUDIO OUT</div> <div style="margin-left: 10px;"> <p>Audio erősítő / Hangszóró</p> </div> </div> <p style="text-align: center;">DIGITÁLIS AUDIÓKÁBEL (nem tartozék)</p>
<p><b>HDMI</b></p>	<div style="display: flex; align-items: center;"> <div style="border: 1px solid gray; padding: 5px; margin-right: 10px;">HDMI ARC</div> <div style="margin-left: 10px;"> <p>Audio erősítő / Hangszóró</p> </div> </div> <p style="text-align: center;">HDMI KÁBEL (nem tartozék)</p>
	<div style="display: flex; align-items: center;"> <div style="border: 1px solid gray; padding: 5px; margin-right: 10px;">HDMI</div> <div style="margin-left: 10px;"> <p>DVD/Blu-Ray/AV vevőkészülék Set-top box</p> </div> </div> <p style="text-align: center;">HDMI KÁBEL (nem tartozék)</p>
<p><b>AV IN</b></p>	<div style="display: flex; align-items: center;"> <div style="border: 1px solid gray; padding: 5px; margin-right: 10px;"> <p>VIDEO — L — R</p> <p>AV IN</p> </div> <div style="margin-right: 10px;"> <p>Piros (R)</p> </div> <div style="margin-right: 10px;"> <p>Fehér (L)</p> </div> <div style="margin-right: 10px;"> <p>Sárga (videó)</p> </div> <div style="margin-left: 10px;"> <p>(a kábelek nem tartozékok)</p> <p>VCR/DVD lejátszó/ Felvevő/Set-top box/ Műholdvevő/ Videókamera</p> </div> </div>

## COMMON INTERFACE

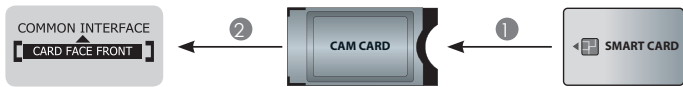

### ☒ MEGJEGYZÉS

- A CI+ modul csatlakoztatása/eltávolítása előtt győződjön meg arról, hogy a televíziót kikapcsolta. Ezt követően helyezze a CI kártyát a CI modulba a szolgáltató útmutatása alapján.
- Ne helyezze be és távolítsa el egymás után többször a kártyaolvasó eszközt (CA-modul). Ez károsíthatja az eszközt, vagy annak meghibásodását okozhatja.
- A CI+ modult és a kártyát médiaszolgáltatójától szerezze be.
- Helyezze be a CI+ modult és a smart kártyát a jelzett irányban.
- A CI+ bizonyos országokban, régiókban nem támogatott. Erről érdeklődjön a hivatalos márkakereskedőnél.

## USB

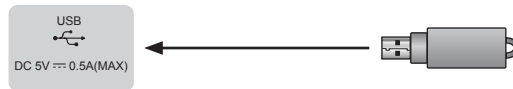

### ☒ MEGJEGYZÉS

- Amikor merevlemezt vagy USB-t csatlakoztat, mindig helyezze áram alá a csatlakoztatott eszközt. A maximális névleges áramfogyasztás túllépése kárt okozhat. Az USB 1.1 és az USB 2.0 eszközök maximális névleges áramfogyasztása 500mA.
- Egyéni, nem szabványos nagy kapacitású mobil merevlemezek esetén a televízió újraindulhat vagy lezáródhat, ha az impulzusáram eléri az 1A-t. Így ezeket ne használja a televízióval.
- Az USB port 5V feszültséget szolgáltat.

## Távírányító

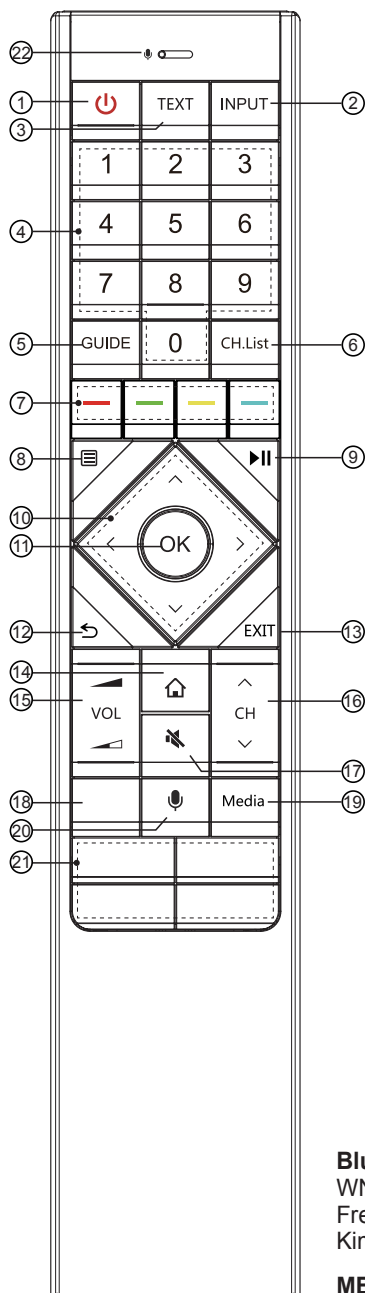

- ① FŐKAPCSOLÓ: A televízió bekapcsolása vagy készenléti állapot
- ② INPUT (*bemenet*): Bemeneti jelforrások kiválasztása
- ③ TEXT: Be- és kikapcsolja a teletext funkciót
- ④ Számgombok: Közvetlen csatorna kiválasztása vagy számok bevétele
- ⑤ GUIDE: Megjeleníti az elektronikus programkalauzt (DTV mód)
- ⑥ CH.List (*csatornalista*): Kijelzi a csatornák listáját a képernyőn
- ⑦ Speciális funkciógombok
- ⑧ Gyorsbeállító menü
- ⑨ Funkciógombok médiatartalmak lejátszásához
- ⑩  $\wedge / \vee / < / >$ : Ezekkel a gombokkal navigálhat a képernyőmenüben és elvégezheti a rendszer beállításait saját preferenciáinak megfelelően
- ⑪ OK: Megerősítheti választását a képernyőmenüben
- ⑫ Visszatérhet az előző menübe
- ⑬ EXIT (*kilépés*): Ezzel a gombbal kiléphet a menüből
- ⑭ HOME (*kezdőlap*): Okostévé főmenü
- ⑮ VOL  $\blacktriangleleft / \blacktriangleright$ : Megnyomásával állíthatja a hangerőt
- ⑯ CH  $\wedge / \vee$ : Megnyomásával válthat a csatornák között
- ⑰ MUTE (*némítás*): Megnyomásával be- vagy kikapcsolhatja a hangot
- ⑱ Alkalmazások gyors elérése gombok  
■ ■ ■ ■: Minden alkalmazás
- ⑲ Media: Média mód aktiválása
- ⑳ Hangutasítás
- ㉑ Alkalmazások gyors elérése gombok
- ㉒ Hangutasítás fogadása

### Bluetooth távirányító modul specifikációi:

WNF171

Frekvenciatartomány: 2,402~2,480GHz

Kimeneti teljesítmény (max.): +4,5dBm

**MEGJEGYZÉS:** A távirányító típusról és országról függően változhat. Ellenőrizze a készülékéhez kapott távirányítót a tartozéktasakban.



## Távírányító

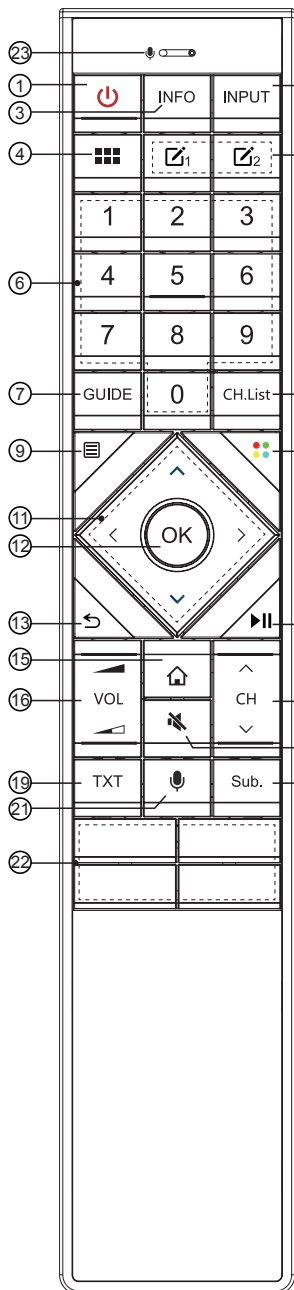

- ① FŐKAPCSOLÓ: A televízió bekapcsolása vagy készenléti állapot
- ② INPUT (*bemenet*): Bemeneti jelforrások kiválasztása
- ③ INFO: Kijelzi az aktuális programinformációkat
- ④ Minden alkalmazás
- ⑤ Bemeneti jelforrások vagy alkalmazások gyors elérése gomb
- ⑥ Számgombok: Közvetlen csatorna kiválasztása vagy számok bevitelle
- ⑦ GUIDE: Megjeleníti az elektronikus programkialaut (DTV mód)
- ⑧ CH.List (*csatornalista*): Kijelzi a csatornák listáját a képernyőn
- ⑨ Gyorsbeállító menü
- ⑩ Speciális funkciógombok
- ⑪  $\wedge / \vee / < / >$ : Ezekkel a gombokkal navigálhat a képernyőmenüben és elvégezheti a rendszer beállításait saját preferenciáinak megfelelően
- ⑫ OK: Megerősítheti választását a képernyőmenüben
- ⑬ Visszatérhet az előző menübe
- ⑭ Funkciógombok médiatartalmak lejátszásához
- ⑮ HOME (*kezdőlap*): Okostévé főmenü
- ⑯ VOL  $\blacktriangleleft / \blacktriangleright$ : Megnyomásával állíthatja a hangerőt
- ⑰ CH  $\wedge / \vee$ : Megnyomásával válthat a csatornák között
- ⑱ MUTE (*némítás*): Megnyomásával be- vagy kikapcsolhatja a hangot
- ⑲ TXT: Be- és kikapcsolja a teletext funkciót
- ⑳ Sub. (*felirat*): Be- vagy kikapcsolja a feliratozást
- ㉑ Hangutasítás
- ㉒ Alkalmazások gyors elérése  
Media: Média mód aktiválása
- ㉓ Hangutasítás fogadása

### Bluetooth távírányító modul specifikációi:

WNF150

Frekvenciatartomány: 2,402~2,480GHz

Kimeneti teljesítmény (max.): +4dBm

**MEGJEGYZÉS:** A távírányító típustól és országtól függően változhat. Ellenőrizze a készülékéhez kapott távírányítót a tartozéktasakban.

## Távírányító

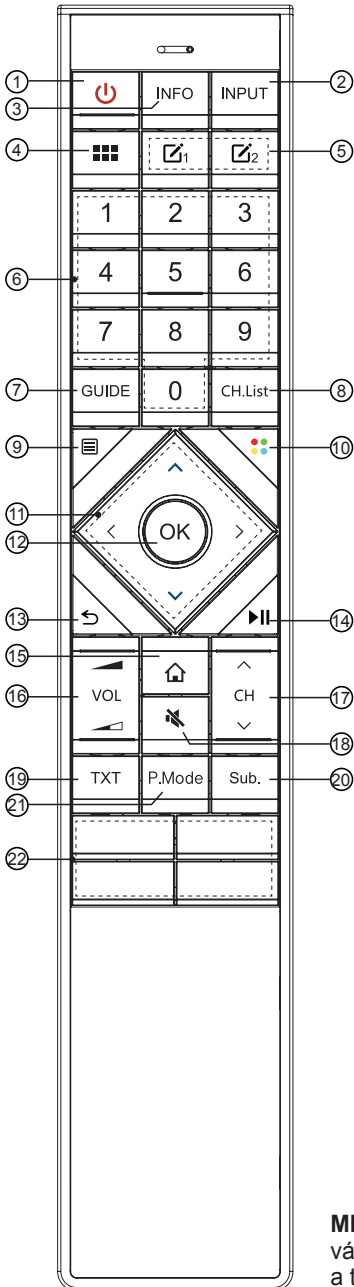

- ① FŐKAPCSOLÓ: A televízió bekapcsolása vagy készenléti állapot
- ② INPUT (*bemenet*): Bemeneti jelforrások kiválasztása
- ③ INFO: Kijelzi az aktuális programinformációkat
- ④ Minden alkalmazás
- ⑤ Bemeneti jelforrások vagy alkalmazások gyors elérése gomb
- ⑥ Számgombok: Közvetlen csatorna kiválasztása vagy számok bevitele
- ⑦ GUIDE: Megjeleníti az elektronikus programkalauzt (DTV mód)
- ⑧ CH.List (*csatornalista*): Kijelzi a csatornák listáját a képernyőn
- ⑨ Gyorsbeállító menü
- ⑩ Speciális funkciógombok
- ⑪  $\wedge / \vee / < / >$ : Ezekkel a gombokkal navigálhat a képernyőmenüben és elvégezheti a rendszer beállításait saját preferenciáinak megfelelően
- ⑫ OK: Megerősítheti választását a képernyőmenüben
- ⑬ Visszatérhet az előző menübe
- ⑭ Funkciógombok médiatartalmak lejátszásához
- ⑮ HOME (*kezdőlap*): Okostévé főmenü
- ⑯ VOL  $\blacktriangleleft / \blacktriangleright$ : Megnyomásával állíthatja a hangerőt
- ⑰ CH  $\wedge / \vee$ : Megnyomásával válthat a csatornák között
- ⑱ MUTE (*némítás*): Megnyomásával be- vagy kikapcsolhatja a hangot
- ⑲ TXT: Be- és kikapcsolja a teletext funkciót
- ⑳ Sub. (*felirat*): Be- vagy kikapcsolja a feliratozást
- ㉑ P.Mode: Képmód gomb
- ㉒ Alkalmazások gyors elérése  
Media: Média mód aktiválása

**MEGJEGYZÉS:** A távirányító típusról és országtól függően változhat. Ellenőrizze a készülékéhez kapott távirányítót a tartozéktasakban.

## ▶ Elemek behelyezése a távírányítóba

**MEGJEGYZÉS:** Ellenőrizze a készülékéhez kapott távírányítót a tartozéktasakban.

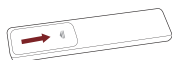
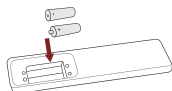
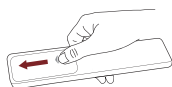

1. Csúsztassa el a hátlapot a távírányító elemrekeszének kinyitására.
2. Helyezzen be két AAA elemet. Ügyeljen arra, hogy az elemek (+) és (-) pólusai igazodjanak a rekeszen jelzett (+) és (-) pólusokhoz.
3. Csúsztassa vissza a rekesz fedelét.

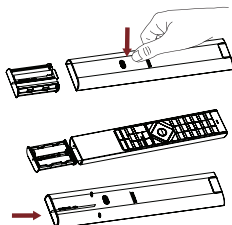

1. Nyomja meg a gombot és az elemrekesz automatikusan kicsúszik.
2. Helyezzen be két AAA elemet. Ügyeljen arra, hogy az elemek (+) és (-) pólusai igazodjanak a rekeszen jelzett (+) és (-) pólusokhoz.
3. Csúsztassa vissza az elemrekeszt a távírányítóba.

## ☒ MEGJEGYZÉS

- A képek csak referenciák, a termék tényleges megjelenése ezektől eltérhet.

### Elemek kezelése

- Az elemek helytelen használata korróziót vagy az elemek szivárgását okozhatja, mely tüzet, személyi sérülést vagy anyagi kárt okozhat.
- Kizárólag a kézikönyvben jelzett típusú elemet használjon.
- Ne használjon az új elemekkel régieket, illetve különböző típusú elemeket.
- A használt elemeket ne dobja a háztartási hulladékgyűjtőbe. Ártalmatlanítsa a helyi előírásoknak megfelelően.

## ▶ A távírányító működési tartománya

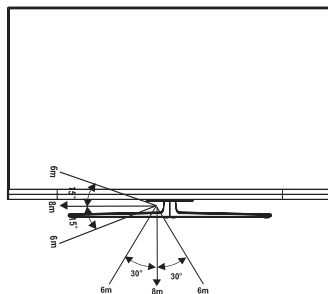

## A televízió első bekapcsolása

### A televízió első bekapcsolása

1. Miután elkészült az összes csatlakoztatással, csatlakoztassa a tápkábelt a konnektorhoz.
2. A televízió első bekapcsolásakor automatikusan a telepítési útmutató jelenik meg.
3. A  $\wedge$  /  $\vee$  /  $<$  /  $>$  gombok megnyomásával navigálhat a menüben és módosíthatja a beállításokat. A beállítás megerősítéséhez nyomja meg az **OK** gombot.

<b>Nyelv</b>	Válassza ki a kívánt nyelvet a menühöz
<b>TV üzemmód</b>	Válassza ki a „Home mode”-ot otthoni vagy a „Store mode”-ot áruházi használat esetén
<b>Vezeték nélküli hálózat</b>	Ha készüléke nem észlel automatikusan Ethernet kapcsolatot, használjon vezeték nélküli hálózatot. Válassza ki a hálózatot a megjelenő listából, de beállíthat rejtett hálózatot is. Ha ezzel elkészült, lépjen a következő képernyőre.
<b>Ország</b>	Válassza ki a megfelelő országot
<b>Időzóna</b>	Válassza ki a régiójának megfelelő helyi időzónát
<b>Korlátozott felelősségi nyilatkozat</b>	A televízió használatát a végfelhasználói licencszerződés szabályozza. Készülékén az okostévé funkciókat csak a végfelhasználói licencszerződés elfogadását követően tudja használni. Az okostévé funkciókat egyesével ki- és bekapcsolhatja. Ha beleklik a funkció előtti négyzetbe, Ön elfogadja a kapcsolódó adatvédelmi nyilatkozatot/szerződéses feltételeket.
<b>Megjelenítés javítása</b>	A megjelenítés javítása funkció automatikusan javítja a lejátszott képet és hangot, ha készülékén az automatikus tartalomfelismerő szolgáltatás felismeri az éppen lejátszott tartalmat. (Ez a funkció csak bizonyos modelleken/országokban érhető el.)
<b>VIDAA fiókbeállító képernyő</b>	Csatlakoztassa televízióját VIDAA fiókjához.

## Specifikációk

A jellemzők, a megjelenés és a specifikációk külön értesítés nélkül változhatnak.

Megnevezés		55"	65"
Méretek (Szé x Ma x Mé)	Talpazat nélkül	48,5 x 29,0 x 3,3" (1232 x 736 x 83 mm)	57,2 x 33,9 x 3,5" (1452 x 862 x 89 mm)
	Talpazattal	48,5 x 31,5 x 12,1" (1232 x 799 x 308 mm)	57,2 x 36,8 x 14,9" (1452 x 934 x 378 mm)
Tömeg	Talpazat nélkül	38,4 lbs (17,4 kg)	54,7 lbs (24,8 kg)
	Talpazattal	41,7 lbs (18,9 kg)	60,0 lbs (27,2 kg)
Aktív képernyőméret (képátló)		139 cm	164 cm
Képernyőfelbontás		3840 x 2160	3840 x 2160
Teljesítménysűrűség működés közben		0,0316 W/cm <sup>2</sup>	0,0261 W/cm <sup>2</sup>
Áramfogyasztás kikapcsolt állapotban		<0,5W	<0,5W
Áramfogyasztás készenléti állapotban		0,5W	0,5W
Hangteljesítmény		10W + 10W	10W + 10W
Energiafogyasztás		Kérjük, ellenőrizze az energiacímkrét	
Energiaellátás		Kérjük, ellenőrizze az energiacímkrét	
Vételi rendszerek	Analóg	PAL-D/K, B/G, I, SECAM-D/K, B/G	
	Digitális	DVB-T/T2, DVB-C, DVB-S/S2	
Vezeték nélküli LAN modul specifikációk	Modell	WF-M68A-UWF1	
	Frekvencia-tartomány	2,4~2,4835GHz 5,15~5,85GHz	
	Kimeneti teljesítmény (max.)	2,4~2,4835GHz 17dBm 5,15~5,25GHz 15dBm 5,25~5,35GHz (DFS sáv) 14dBm 5,49~5,71GHz (DFS/TPC sáv) 13dBm 5,725~5,85GHz (EU-n kívül) 13dBm	
Bluetooth modul specifikációk	Modell	WF-M68A-UWF1	
	Frekvencia-tartomány	2,4~2,4835GHz	
	Kimeneti teljesítmény (max.)	2,4~2,4835GHz, 1. osztály, 5dBm	
Környezeti feltételek		Hőmérséklet: 41°F – 95°F (5°C – 35°C) Páratartalom: 20% - 80% RH Atmoszférikus nyomás: 86 kPa – 106 kPa	

## Specifikációk

<b>HDMI bemenet</b>	RGB / 60 Hz (640x480, 800x600, 1024x768) YUV / 60 Hz (480 I, 480 P, 720 P, 1080 I, 1080 P) YUV / 50 Hz (576 I, 720 P, 1080 I, 1080 P) 3840x2160 / 24Hz, 3840x2160 / 25Hz 3840x2160 / 30Hz, 3840x2160 / 50Hz 3840x2160 / 60Hz
---------------------	---

### Újrahasznosítás/Licencek

WEEE (Elektromos és elektronikai berendezések hulladékai)

2012/19/EU irányelv



A terméken vagy a termék csomagolásán található jelölés azt jelzi, hogy a terméket tilos háztartási hulladékként kezelni. Adja le a megfelelő elektromos vagy elektronikus berendezések újrahasznosításával foglalkozó gyűjtőhelyen. A hulladék berendezések szelektív gyűjtése és újrahasznosítása segíti a természeti erőforrások megőrzését ártalmatlanításakor, és óvja az emberi egészséget és a környezetet.

A gyűjtőhelyre vonatkozó további részletes információért forduljon a helyi önkormányzathoz vagy a háztartási hulladék elszállításával foglalkozó szolgáltatóhoz, vagy érdeklődjön a termék vásárlásának helyén.

### Elemek



Az elemekre vonatkozó irányelv értelmében a használt elemeket ne dobja a háztartási hulladékgyűjtőbe. Helyezze el a használt elemeket az üzletekben erre a célra elhelyezett gyűjtőedényekben.

RoHS (Elektromos és elektronikus berendezések veszélyes anyagainak korlátozása)

2011/65/EU irányelv



Ez az európai irányelv korlátozza azokat a veszélyes és káros anyagokat, melyek nehezen újrahasznosíthatók.

Ez lehetővé teszi az elektromos és elektronikus berendezések egyszerű újrahasznosítását.

A termékben használt anyagok megfelelnek a RoHS irányelv előírásainak.



A HDMI, a HDMI High-Definition Multimedia Interface és a HDMI logó a HDMI Licensing Administrator, Inc. védjegye vagy bejegyzett védjegye az Egyesült Államokban és más országokban.



A Dolby Laboratories licence alapján készült. A Dolby, a Dolby Audio, a Dolby Atmos, a Dolby Vision és a dupla D szimbólum a Dolby Laboratories védjegye.

Bizalmas, belső használatra. Copyright © 1992-2019 Dolby Laboratories. Minden jog fenntartva.