



РУКОВОДСТВО ПОЛЬЗОВАТЕЛЯ

Внимательно прочитайте данное руководство перед первым использованием этого устройства.

Русский

Важное примечание

В абзацах, которые начинаются с символа , представлены важные инструкции, советы или требования по использованию следующих настроек.

 **Для вашей безопасности и оптимальной работы телевизора внимательно прочитайте меры предосторожности перед установкой.**

Мы не гарантируем работу и производительность периферийных устройств других поставщиков. Компания не несет никакой ответственности за ущерб, который может возникнуть при использовании периферийных устройств других производителей.

Для записи и воспроизведения контента на этом или другом устройстве может потребоваться разрешение владельца авторских или иных прав на данный контент. Вы несете ответственность за соблюдение применимого в вашей стране законодательства, касающегося использования данного или иного устройства. Дополнительные сведения о применимых законах и нормативах можно получить в соответствующих нормативно-правовых актах или у владельца прав на контент, который вы желаете записать или воспроизвести.

В индексе и глоссарии описаны некоторые термины, используемые в данном руководстве и в меню телевизора.

Прочитайте инструкции.

Соблюдайте все инструкции.

Изучите все предупреждения.



Сохраните инструкции.

Все права защищены.



Меры безопасности

Всегда соблюдайте следующие меры предосторожности, чтобы предотвратить ситуации, опасные для вашего здоровья и устройства.

	ОСТОРОЖНО ОПАСНОСТЬ ПОРАЖЕНИЯ ЭЛЕКТРИЧЕСКИМ ТОКОМ НЕ ОТКРЫВАТЬ	
ОСТОРОЖНО: для предотвращения удара электрическим током не снимайте крышку (или заднюю часть). ВНУТРИ УСТРОЙСТВА НЕТ ДЕТАЛЕЙ, ОБСЛУЖИВАЕМЫХ ПОЛЬЗОВАТЕЛЕМ. ОБСЛУЖИВАНИЕ ДОЛЖНО ПРОИЗВОДИТЬСЯ ТОЛЬКО КВАЛИФИЦИРОВАННЫМИ СПЕЦИАЛИСТАМИ.		



Символ молнии со стрелкой в равностороннем треугольнике оповещает пользователя о наличии неизолированного источника опасного напряжения внутри продукта, контакт с которым может привести к удару электрическим током.



Восклицательный знак в равностороннем треугольнике оповещает пользователя о наличии важных инструкций по эксплуатации и обслуживанию в документации, прилагаемой к устройству.



Напряжение переменного тока: этот символ указывает, что номинальное напряжение с символом — это напряжение переменного тока.



Продукт класса II: этот символ означает, что для устройства не требуется подключать защитное заземление.

Цель и условия использования данного телевизора

Этот телевизор предназначен для отображения видео- и аудиосигналов и устанавливается на подставку или стену в домашней или офисной среде. Его не следует использовать в помещениях с высоким уровнем влажности или пыли. Гарантия действительна, только если устройство используется в целях, указанных производителем.



ПРЕДУПРЕЖДЕНИЕ

Высокий уровень влажности и пыли может привести к утечке тока в устройстве. Чтобы снизить риск возгорания или удара электрическим током:

- не допускайте попадания дождя, влаги, брызг и капель воды в телевизор и не размещайте предметы, заполненные жидкостью, например вазы, чашки и т. д., на устройстве.
- не касайтесь телевизора мокрыми руками;
- не подвергайте телевизор прямому воздействию кондиционера, не размещайте свечи и другие источники открытого пламени рядом с телевизором.

Если телевизор перемещается из холодной среды в горячую, не включайте его не менее часа, чтобы избежать возникновения конденсата. Если телевизор используется вне помещения, его следует защитить от влаги.

Если вы заметили что-то необычно, немедленно отсоедините кабель питания.

В случае возгорания используйте углекислотный или порошковый огнетушитель. Если такой огнетушитель недоступен, попробуйте отключить электропитание перед тем, как использовать водяной огнетушитель.

ПРЕДУПРЕЖДЕНИЕ

Никогда не размещайте телевизор на нестабильной поверхности. Телевизор может упасть, что может привести к серьезной травме или смерти. Вы можете избежать многих травм, в том числе у детей, следуя простым мерам предосторожности, например:

- Используйте шкафчики или подставки, рекомендуемые производителем телевизора.
- Используйте только предметы мебели, на которых можно безопасно разместить телевизор.
- Убедитесь, что телевизор не выходит за край предмета мебели, на котором он находится.
- Не размещайте телевизор на высоком предмете мебели, таких как серванты и книжные шкафы, не закрепив мебель и телевизор в достаточной степени.
- Не располагайте ткань или другие материалы между телевизором и предметом мебели, на котором он размещен;
- Расскажите детям о том, как опасно забираться на мебель, чтобы добраться до телевизора или элементам управления.

Если вы сохранили текущий телевизор и перемещаете его, применяйте такие же меры предосторожности.

■ Перемещение и транспортировка

Перед перемещением телевизора отсоедините все кабели. Устройство следует транспортировать только в вертикальной позиции. Беритесь за верхние и нижние края корпуса устройства.

- Не давите на переднюю панель телевизора. Для перемещения крупных телевизоров может потребоваться двое или более людей.

Если вам необходимо на короткое время положить телевизор, разместите его так, чтобы передняя поверхность была полностью размещена на мягком материале.

Светодиодный экран сделан из стекла и может разбиться при неправильном обращении. Всегда надевайте резиновые перчатки при переносе устройства. Если светодиодный экран поврежден, жидкие кристаллы могут вытечь. При контакте с кожей немедленно протрите ее водой.

■ Источник питания

Неправильное напряжение может привести к повреждению телевизора. Подключайте устройство только к источнику питания с правильным напряжением и частотой, указанными на табличке, используя предоставленный шнур питания.

Штекер должен быть всегда легко доступен, чтобы иметь возможность быстро отсоединить устройство от розетки. Пока телевизор подключен к розетке, в него подается питание, даже если он находится в режиме ожидания. Рекомендуется подключить это устройство к выделенной цепи.

- Не перегружайте розетку, подключая к ней слишком много приборов. Перегруженные розетки, удлинители и т. д. могут привести к удару электрическим током и возгоранию.

После выключения питания не включайте телевизор по крайней мере 5 секунд. Часто включение и выключение питания за короткое время может привести к повреждению телевизора.

■ Штекер и шнур питания

- Не касайтесь штекера мокрыми руками.
- Не размещайте тяжелые предметы на шнуре питания. Шнур следует проложить так, чтобы он не касался острых краев, чтобы на него не наступали и не действовали химические вещества. Шнур питания с поврежденной изоляцией может привести к удару электрическим током и возгоранию.
- Тяните за штекер, а НЕ за шнур при отсоединении. В противном случае кабель может быть поврежден, что приведет к короткому замыканию.
- Не размещайте шнур питания рядом с горячими предметами.
- Не перемещайте телевизор, если шнур питания подключен к розетке.
- Не используйте поврежденный шнур или розетку; убедитесь, что шнур надежно подключен к розетке.
- Используйте только шнур питания, предоставленный с данным устройством.

■ Настройка

Убедитесь, что место установки может выдержать вес телевизора. Разместите устройство на ровной и надежной горизонтальной поверхности. Если телевизор установлен на предмете мебели, убедитесь, что он не свисает с края. При размещении на тележке будьте осторожны при перемещении телевизора и не опустите его опрокидывания.

- Установите телевизор в нормальной горизонтальной позиции. Его не следует вертикально, класть на поверхность или вешать на потолок.
- Разместите устройство там, где на него не будет воздействовать прямой солнечный свет и другие источники тепла.

При установке телевизора на стене следуйте инструкциям, предоставленным с кронштейном и не используйте сигнальные кабели и шнур питания, чтобы подвешивать телевизор.

■ Вентиляция и высокая температура

Установите телевизор в помещении с достаточной вентиляцией и убедитесь, что зазор по бокам телевизора составляет 10 см, а зазор сверху — 20 см. Чрезмерное нагревание и плохая вентиляция могут привести к возгоранию или сбою некоторых электрических компонентов.

- Не блокируйте вентиляционные отверстия газетами, скатертью, шторами и т. д.
- Не помещайте белье для сушки поверх телевизора.
- Не касайтесь вентиляционных отверстий, так как они могут оказаться горячими.
- Не вставляйте посторонние предметы в телевизор через отверстия.

■ Подставка

- Используйте только подставку, предоставленную с данным устройством.
- Не модифицируйте подставку и не используйте ее, если она повреждена.
- Во время установки убедитесь, что все винты надежно закручены.
- Убедитесь, что на телевизор не оказывается воздействия при креплении подставки.
- Не позволяйте детям залезать на подставку.
- Крепить и снимать подставку нужно как минимум вдвоем.

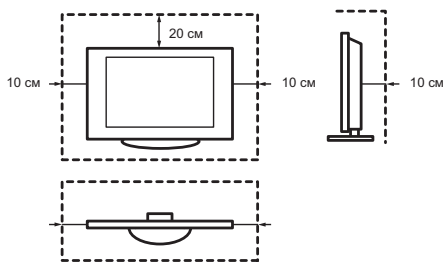

Не допускайте попадания мелких предметов внутрь устройства через вентиляционные отверстия. Это может привести к короткому замыканию и возгоранию.

Если что-то попало внутрь телевизора, незамедлительно отсоедините шнур питания от розетки и обратитесь в службу поддержки.

■ Светодиодный экран

Несмотря на тщательные контрольные процедуры, применяемые при производстве экрана, невозможно со стопроцентной уверенностью гарантировать, что не будут возникать дефекты пикселей по техническим причинам. С точки зрения гарантии такие ситуации не считаются дефектом. Это не влияет на характеристики или надежность телевизора.

Чтобы предотвратить «послеизображение», не допускайте длительного показа неподвижных изображений, иначе на экране может остаться копия изображения. Если в течение длительного времени используется формат изображения 4:3, послеизображение может появиться в черных областях. Гарантия не охватывает послеизображение.

- Не оказывайте чрезмерное давление на панель дисплея.

Не касайтесь светодиодного экрана в течение длительного времени. Это может привести к временному искажению изображения.

■ Радиоволны

- Не используйте телевизор в медицинских учреждениях или в помещениях с медицинским оборудованием. Радиоволны могут интерферировать с медицинскими устройствами и выводить их из строя.
- Не используйте телевизор рядом с автоматическими средствами контроля, такими как автоматическая дверь и пожарная сигнализация. Радиоволны могут интерферировать с автоматическими средствами контроля и выводить их из строя.

Если у вас есть кардиостимулятор, он должен находиться на расстоянии не меньше 22 см от телевизора. Радиоволны могут влиять на работу кардиостимулятора.

■ Предупреждение об испарении газов

Новые предметы мебели, ковры, краска, строительные материалы и электронные устройства могут испускать химические вещества в воздух вследствие испарения. После установки и первого включения телевизора в течение нескольких часов вы можете чувствовать слабый запах. Это связано с тем, что некоторые компоненты телевизора впервые нагреваются. Материалы, используемые в телевизоре, полностью соответствуют экологическим требованиям и нормативам. Ваш телевизор работает нормально, а ощущаемый запах скоро исчезнет.

■ Надсмотр

- Не позволяйте детям без присмотра играть рядом с телевизором. Он может опрокинуться или упасть с подставки и нанести травму.
- Не допускайте использовать включенный телевизор без присмотра.

■ Громкость

Громкая музыка и шум могут нанести непоправимый ущерб вашему слуху. Не включайте слишком большую громкость при длительном использовании наушников. Если вы слышите стук, уменьшите громкость или временно прекратите использовать наушники.

■ Грозы

Во время грозы отсоедините шнур питания и все подключенные антенные кабели от телевизора. Высокое напряжение, вызванное ударом молнии, может повредить телевизор через антенну и розетку.

■ Длительные периоды простоя

Если шнур питания подключен к розетке, телевизор будет потреблять электроэнергию даже в режиме ожидания. Шнур питания и все антенные кабели следует отсоединить, если вы длительное время не будете использовать телевизор.

■ Очистка и уход

ОСТОРОЖНО:

Отсоедините шнур питания перед очисткой телевизора.

Очистите телевизор, экран и пульт управления чистой, мягкой, влажной тканью естественного цвета. Не используйте химикаты.

- Не протирайте поверхности средством от насекомых, растворителями, очистителями и другими летучими веществами. Это может повредить поверхность.
- Не разбрызгивайте воду и другие жидкости на телевизор. Попадание жидкости в телевизор может привести к сбою продукта.
- Поверхность панели дисплея может быть легко повреждена. Будьте осторожны и не поцарапайте их ногтями и другими предметами.
- Регулярно протирайте штекер шнура питания сухой тканью.

■ Обслуживание и ремонт

Никогда не снимайте крышку телевизора, внутри нет обслуживаемых пользователем компонентов. Все процедуры обслуживания должен выполнять квалифицированный специалист.

■ Упаковка

Не допускайте попадания материалов для защиты от влаги и пластиковых пакетов в руки детей.

Пластиковые пакеты могут вызвать асфиксию, а материалы для защиты от влаги могут быть проглочены. Если кто-то по ошибке проглотил их, необходимо вызвать рвоту и обратиться к врачу.

■ Модификация

Не пытайтесь модифицировать этот продукт любым способом. Несанкционированная модификация может привести к нарушению гарантии, возгоранию и удару электрическим током.

■ Батареи пульта дистанционного управления

- Неправильная установка батарей может привести к утечке, коррозии и взрыву.
- Устанавливайте только батареи такого же или аналогичного типа.
- Не смешивайте старые и новые батареи.
- Не используйте одновременно разные типы батарей.
- Не используйте перезаряжаемые батареи.
- Не сжигайте и не ломайте батареи.
- Утилизируйте батареи по правилам.
- Не подвергайте батареи воздействию тепла, например солнечного света, огня и т. д.

■ Заземление внешней антенны

Если с телевизором используется внешняя антенна, антенная система защищается от скачков напряжения и статических разрядов.

■ Утилизация

См. раздел этого руководства, посвященный утилизации.

УПРОЩЕННАЯ ДЕКЛАРАЦИЯ О СООТВЕТСТВИИ ЕУ

Hisense Czech s.r.o настоящим заявляет, что тип радиооборудования [H32B5100/H32B5120/H32B5140/H32B5160/H32BE5000/H32BE5010/H32BE5030/H32BE5050/H32B5000UK/H40B5100/H40B5120/H40B5140/H40B5160/H40BE5000/H40BE5010/H40BE5030/H40BE5050/H40B5000UK] соответствует Директиве 2014/53/EU. Полный текст декларации о соответствии ЕУ доступен по следующему Интернет-адресу: <http://global.hisense.com/downloads>.

Содержание

Изображения продукта представлены только для справки, фактический внешний вид продукта может отличаться.

Часть функций программного обеспечения может измениться после обновления системы.

Содержание

Список аксессуаров.....	1
Установка стойки или настенного кронштейна.....	2
Лицевая сторона телевизора.....	4
Задняя сторона телевизора.....	5
Подключение.....	6
Пульт дистанционного управления.....	8
Первое включение телевизора.....	11
Спецификации.....	12
Прочее.....	13

Список аксессуаров

С телевизором поставляются следующие аксессуары:

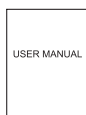

Руководство пользователя × 1



Гарантия (Европа) × 1



Пульт дистанционного управления × 1



Батарейки AAA × 2



Винт (M4 × 25) × 4



Кабель RCA-AV × 1



Стойка × 2

Установка стойки или настенного кронштейна

► Установка стойки

⚠ ОСТОРОЖНО

- Обязательно отсоедините шнур питания перед установкой стойки или кронштейна для крепления на стене.
 - Светодиодный дисплей — это очень хрупкий компонент, необходимо соблюдать осторожность на каждом этапе установки стойки, чтобы не повредить его. Не допускайте контакта твердых или острых объектов, а также любых предметов, которые могут поцарапать или повредить дисплей, с поверхностью экрана. НЕ давите на лицевую часть телевизора, так как экран может треснуть.
1. Осторожно разместите телевизор экраном вниз на мягкой плоской поверхности, чтобы не повредить телевизор и не поцарапать экран.
 2. Извлеките две подставки из сумки с аксессуарами, а затем вставьте их в разъемы в нижней части телевизора.
 3. Надежно закрепите стойку четырьмя винтами.

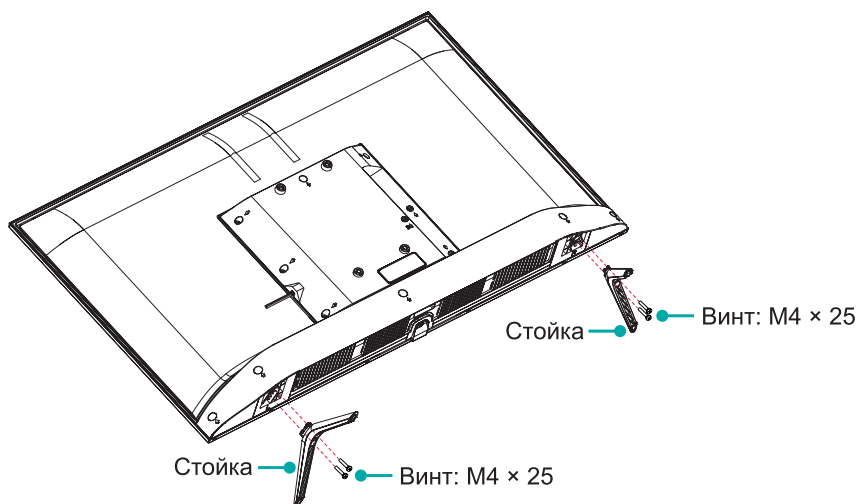

Установка стойки или настенного кронштейна

► Установка настенного кронштейна (не включен в комплект)

Схема расположения отверстий для крепления на стене VESA (мм)	100 × 200
Размер винта для крепления на стене (мм)	M6

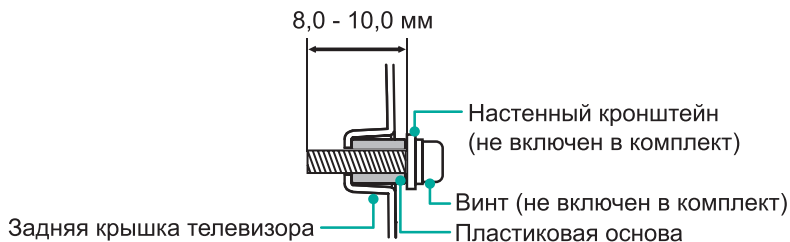

Следуйте инструкциям, предоставленным с кронштейном.

☒ ПРИМЕЧАНИЕ

Диаметр и длина винтов зависит от модели кронштейна.

Лицевая сторона телевизора

Лицевая сторона телевизора

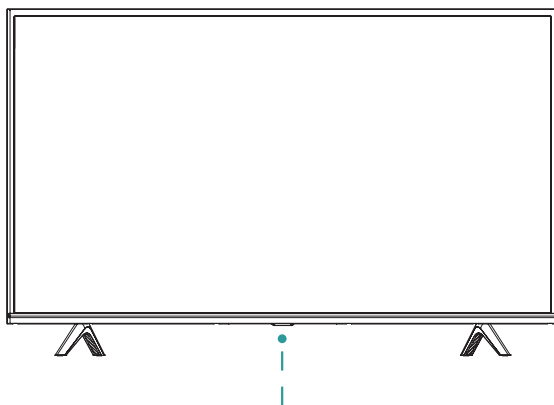

Многофункциональная кнопка (Датчик пульта управления / Индикатор питания / Режим ожидания)

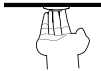
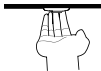
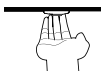
Элемент	Описание
Датчик пульта управления	Принимает сигналы от пульта управления. Не размещайте ничего рядом с датчиком, это может помешать его работе.
Индикатор питания	В режиме ожидания горит красный индикатор.
 Режим ожидания / Источник ⏻ / ⏪	Нажмите кнопку, чтобы включить телевизор. Нажмите и удерживайте кнопку, чтобы выключить телевизор. Нажмите кнопку, чтобы переместить фокус на « ⏪ », а затем нажмите и удерживайте кнопку для выбора источника сигнала.
 VOL + / -	Нажмите кнопку, чтобы переместить фокус на « + » или « - », а затем нажмите и удерживайте кнопку для изменения громкости.
 CH ^ / v	Нажмите кнопку, чтобы переместить фокус на « ^ » или « v », а затем нажмите и удерживайте кнопку для изменения канала.

☒ ПРИМЕЧАНИЕ

- После включения телевизора необходимо несколько секунд для загрузки программы. Не выключайте телевизор сразу после включения, это может вызвать неполадки.

Задняя сторона телевизора

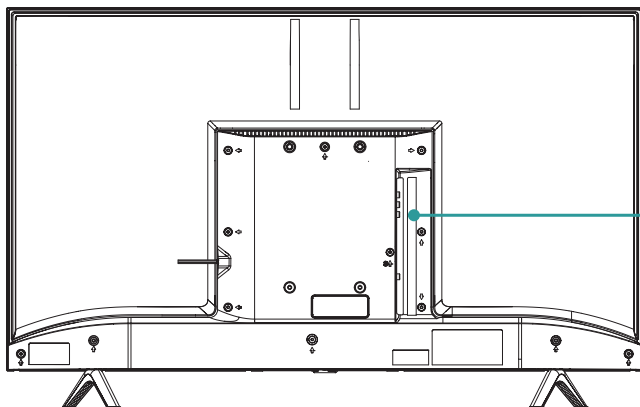

ПРИМЕЧАНИЯ

- Разъем ANT1 подает питание для спутниковой антенны (13/18 В, 0,5 А макс.)
- Проверьте расположение и тип разъемов перед подключением каких-либо кабелей и устройств. Плохо зафиксированные соединения могут привести к ухудшению качества изображения или цветов. Убедитесь, что все кабели подключены надежно.
- Не все аудио/видеоустройства могут быть подключены к телевизоры. Сведения о совместимости и подключении см. в руководстве пользователя аудио/видеоустройства.
- Перед подключением внешнего устройства отсоедините кабель питания от розетки. В противном случае существует риск поражения электрическим током.

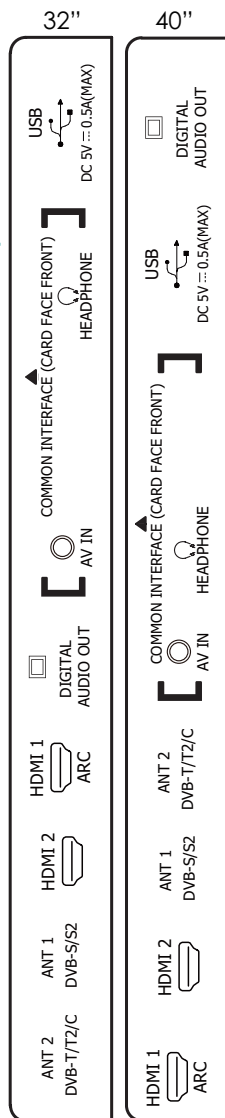

Подключение

<p>ANT</p>	<p>ANT 2 DVB-T/T2/C (не включен в комплект)</p> <p>или</p> <p>Кабель антенны (75 Ω)</p> <p>Наружная Эфирное</p> <p>Кабельное ANT OUT</p> <p>Антенна VHF/UHF</p> <p>ANT 1 DVB-S/S2 (не включен в комплект)</p> <p>Спутниковая антенна</p>				
<p>DIGITAL AUDIO OUT</p>	<p>DIGITAL AUDIO OUT</p> <p>Кабель для ЦИФРОВОГО АУДИО (не включен в комплект)</p> <p>Аудиоусилитель/Динамик</p>				
<p>HDMI</p>	<table border="0"> <tr> <td data-bbox="171 707 267 831"> <p>HDMI (ARC)</p> </td> <td data-bbox="267 707 788 831"> <p>HDMI ARC</p> <p>Кабель HDMI (не включен в комплект)</p> <p>Аудиоусилитель/Динамик</p> </td> </tr> <tr> <td data-bbox="171 831 267 948"> <p>HDMI</p> </td> <td data-bbox="267 831 985 948"> <p>HDMI</p> <p>Кабель HDMI (не включен в комплект)</p> <p>DVD/Blu-Ray/AV-ресивер/ Телевизионная приставка</p> </td> </tr> </table>	<p>HDMI (ARC)</p>	<p>HDMI ARC</p> <p>Кабель HDMI (не включен в комплект)</p> <p>Аудиоусилитель/Динамик</p>	<p>HDMI</p>	<p>HDMI</p> <p>Кабель HDMI (не включен в комплект)</p> <p>DVD/Blu-Ray/AV-ресивер/ Телевизионная приставка</p>
<p>HDMI (ARC)</p>	<p>HDMI ARC</p> <p>Кабель HDMI (не включен в комплект)</p> <p>Аудиоусилитель/Динамик</p>				
<p>HDMI</p>	<p>HDMI</p> <p>Кабель HDMI (не включен в комплект)</p> <p>DVD/Blu-Ray/AV-ресивер/ Телевизионная приставка</p>				
<p>AV</p>	<p>AV IN</p> <p>Красный (R) (не включен в комплект)</p> <p>Белый (L) (не включен в комплект)</p> <p>Желтый (видео) (не включен в комплект)</p> <p>Видеомagnетофон/DVD-проигрыватель/ Устройство записи/ Телевизионная приставка/ Спутниковый ресивер/ Видеокамера</p>				
<p>HEADPHONE</p>	<p>HEADPHONE</p> <p>Наушники (не включен в комплект)</p> <p>⚠️ ПРИМЕЧАНИЕ</p> <ul style="list-style-type: none"> • Чрезмерное звуковое давление из наушников может привести к потере слуха. 				

Подключение

COMMON INTERFACE

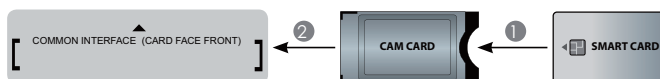

⚠ ПРИМЕЧАНИЯ

- Перед установкой/извлечением модуля CI+ убедитесь, что телевизор выключен. Затем вставьте карту CI в модуль CI+ в соответствии с инструкциями поставщика услуг.
- Не вставляйте и не удаляйте модуль Common Access слишком часто, это может вывести интерфейс из строя.
- Модуль и карту CI+ следует получить у соответствующего поставщика услуг.
- Вставьте модуль CI+ с картой SmartCard в направлении, указанном на модуле и карте SmartCard.
- CI+ не поддерживается в некоторых странах и регионах. Дополнительную информацию можно получить у авторизованного дилера.

USB

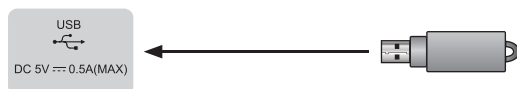

⚠ ПРИМЕЧАНИЯ

- При подключении жесткого диска или USB-концентратора всегда подключайте адаптер питания внешнего устройства к источнику питания. Превышение общего потребления тока может привести к повреждению устройства. Максимальное потребление тока устройств USB 1.1 и 2.0 — 500 мА.
- Если импульсный ток для отдельного нестандартного мобильного жесткого диска большой емкости больше или равен 1 А, это может привести к перезапуску телевизора или блокировке. Так что этот телевизор не поддерживает его.
- USB-порт поддерживает напряжение 5 В.

Пульт дистанционного управления

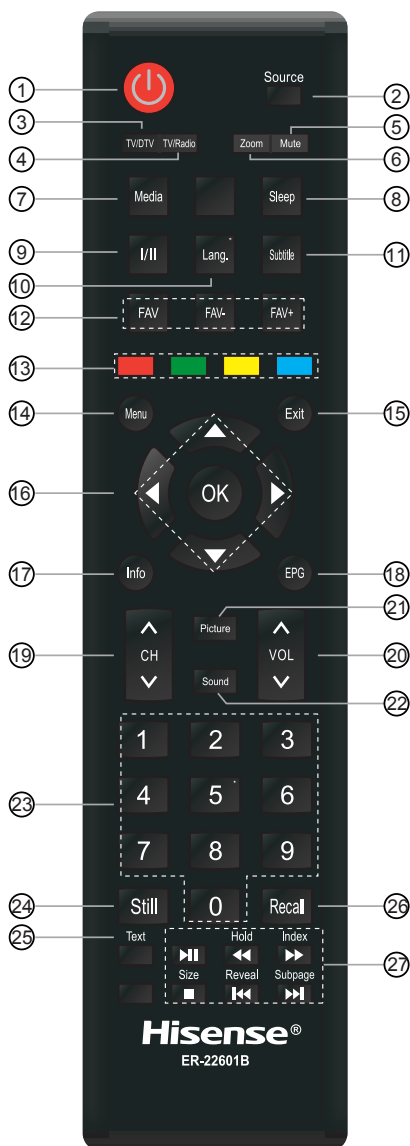

- ① ПИТАНИЕ: включение или перевод телевизора в режим ожидания.
- ② Source: нажмите для отображения и выбора доступных источников видео.
- ③ TV/DTV: выбор источника ТВ/ЦТВ.
- ④ TV/Radio: выбор источника ТВ/Радио.
- ⑤ Mute: нажмите, чтобы включить или выключить звук.
- ⑥ Zoom: выбор формата изображения.
- ⑦ Media: нажмите для переключения на вход мультимедиа.
- ⑧ Sleep: эта кнопка позволяет выключить телевизор через заданное время.
- ⑨ I/II: нажмите для выбора источника ТВ/Сtereo или ТВ/моно (АТВ) и языка аудио.
- ⑩ Lang.: Нажмите эту кнопку выбора языка аудио.
- ⑪ Subtitle: активация или деактивация режима субтитров.
- ⑫ FAV/FAV-/FAV+: эта кнопка открывает список избранных каналов.
- ⑬ Цветные кнопки для выбора параметров.
- ⑭ Menu: включение/выключение экранного меню.
- ⑮ Exit: Эта кнопка позволяет выйти из экранного меню.
- ⑯ $\wedge / \vee / < / >$ / OK: переход по экранным меню и настройка системных параметров / подтверждение выбора в экранном меню.
- ⑰ Info: нажмите эту кнопку, чтобы выбрать окно информации.
- ⑱ EPG: нажмите эту кнопку для отображения электронного телегида.
- ⑲ CH \wedge / \vee : переключение канала.
- ⑳ VOL \wedge / \vee : настройка громкости.
- ㉑ Picture: выберите режим изображения.

Пульт дистанционного управления

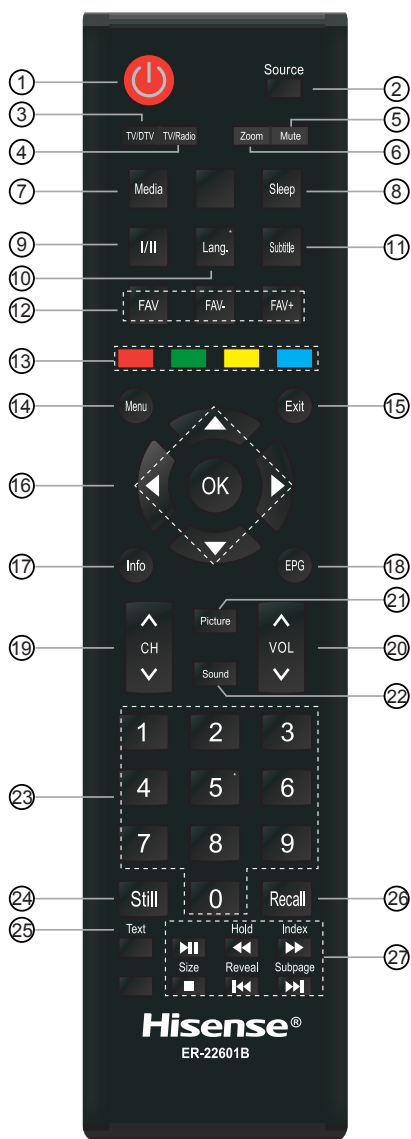

- ② Sound: выберите режим звука.
- ③ Номер канала: прямой выбор канала или ввод цифр.
- ④ Still: нажмите эту кнопку, чтобы приостановить видео. Нажмите ее еще раз, чтобы продолжить воспроизведение.
- ⑤ Text: включение/выключение телетекста.
- ⑥ Recall: нажмите эту кнопку, чтобы вернуться к предыдущему каналу.
- ⑦ Кнопки управления воспроизведением мультимедиа.

Пульт дистанционного управления

► Установка батареек в пульт управления

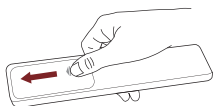

1. Откройте крышку батарейного отсека сзади пульта управления.

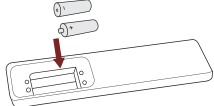

2. Вставьте две батарейки AAA. Сопоставьте концы батареек с символами (+) и (-) с символами (+) и (-) в батарейном отсеке.

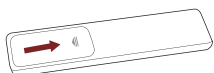

3. Закройте батарейный отсек крышкой.

► ПРИМЕЧАНИЯ

- Изображения продукта представлены только для справки, фактический внешний вид продукта может отличаться.

Батареи

- Неправильное использование батарей вызвать коррозию или утечку, что может привести к возгоранию, травме или повреждению имущества.
- Используйте только батареи типа, указанного в этом руководстве.
- Не используйте одновременно старые и новые батареи или батареи разного типа.
- Не выбрасывайте батареи вместе с бытовым мусором. Их необходимо утилизировать в соответствии с местным законодательством.

► Радиус действия пульта дистанционного управления

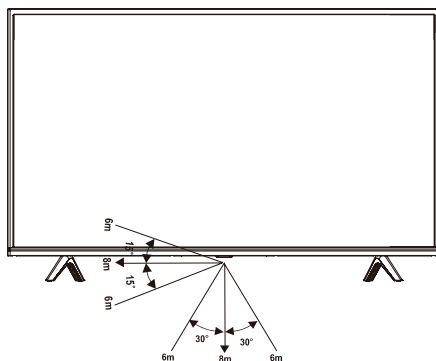

Первое включение телевизора

Первое включение телевизора

1. Подключите кабель питания к разъему после присоединения других кабелей.
2. При первом включении телевизора отображается руководство по установке.
3. С помощью кнопок [\wedge / \vee / $<$ / $>$] можно перемещаться по меню и менять настройки. Нажмите кнопку **[OK]** для подтверждения.

Язык	Выберите язык экранного меню.
Страна	Используя стрелки крестовины пульта управления, выберите нужную страну.
Режим магазина	Выберите режим магазина при использовании телевизора в магазине. Выключите режим магазина, если телевизор используется дома.
Завершено	Подтвердите настройки.
Настройки поиска	Выбор режима настройки.
Настройка каналов	Настройка каналов.

Спецификации

Характеристики, внешний вид и спецификации могут измениться без уведомления.

Элемент		32"	40"
Размеры (Ш × В × Г)	Без стойки	28,7 × 17,0 × 2,9 дюймов (730 × 432 × 72,8 мм)	35,6 × 20,4 × 3,2 дюймов (904 × 519 × 81,6 мм)
	Со стойкой	28,7 × 18,8 × 7,6 дюймов (730 × 479 × 193 мм)	35,6 × 22,4 × 8,0 дюймов (904 × 569 × 204 мм)
Вес	Без стойки	8,6 фунта (3,9 кг)	12,8 фунта (5,8 кг)
	Со стойкой	8,8 фунта (4 кг)	13 фунта (5,9 кг)
Размер активного экрана (по диагонали)		80 см	100 см
Разрешение экрана		1366 × 768	1920 × 1080
Мощность звука		6 Вт + 6 Вт	7 Вт + 7 Вт
Потребляемая мощность		См. паспортную табличку.	
Источник питания		См. паспортную табличку.	
Условия эксплуатации		Температура: 41 °F - 95 °F (5 °C - 35 °C) Влажность: 20% - 80% относительной влажности Атмосферное давление: 86 кПа - 106 кПа	
HDMI-вход		RGB / 60 Hz (640 × 480, 800 × 600, 1024 × 768) YUV / 60 Hz (480 I, 480 P, 720 P, 1080 I) YUV / 50 Hz (576 I, 576 P, 720 P, 1080 I)	



Изготовлено по лицензии Dolby Laboratories. Dolby, Dolby Audio и символ двойного-D являются торговыми знаками Dolby Laboratories.



Термины HDMI и HDMI High-Definition Multimedia Interface и Логотип HDMI являются товарными знаками или зарегистрированными товарными знаками HDMI Licensing Administrator, Inc. в Соединенных Штатах и других странах.

Утилизация и лицензии

WEEE (Утилизация отходов производства электрического и электронного оборудования)
Директива ЕС 2012/19/EU



Этот символ на продукте или упаковке обозначает, что продукт нельзя выбрасывать вместе с бытовым мусором. Вам необходимо утилизировать его, передав в специальный пункт сбора для переработки электрического и электронного оборудования. Отдельный сбор и утилизация оборудования позволяет защитить природные ресурсы, здоровье людей и окружающую среду. Подробную информацию об утилизации этого продукта можно получить в местной администрации, службе по утилизации бытовых отходов или в магазине, где вы приобрели продукт.

Батареи



В соответствии с Директивой о батареях использованные батареи не следует выбрасывать с бытовыми отходами. Утилизируйте батареи в специальных коллекторах в розничных магазинах.

RoHS (Правила ограничения содержания вредных веществ)
Директива ЕС 2011/65/EU



Эта директива ЕС ограничивает использование опасных веществ, которые тяжело утилизировать. Это позволяет упростить переработку электрического и электронного оборудования и защитить окружающую среду. Все вещества в данном продукте соответствуют требованиям директивы RoHS.