

Hisense

MANUAL DE UTILIZARE

Citiți cu atenție manualul și asigurați-vă că ați înțeles complet conținutul acestuia înainte de a utiliza acest aparat pentru prima dată.

Română

Notă importantă

Punctele care încep cu simbolul  indică instrucțiuni importante, sfaturi sau condiții pentru următoarele setări.

 **Pentru siguranța dvs. și performanța optimă a televizorului, asigurați-vă că ați citit instrucțiunile privind siguranța înainte de a efectua orice instalare.**

Funcționarea și performanța echipamentelor periferice produse de alți producători nu este garantată. Ne declinăm orice răspundere sau daune care pot apărea ca urmare a utilizării echipamentelor periferice produse de alți producători.

Înregistrarea și redarea conținutului pe acest sau pe orice alt aparat pot necesita permisiunea proprietarului dreptului de autor sau a altor drepturi asupra acestui conținut. Este responsabilitatea dvs. să vă asigurați că utilizarea de către dvs. a acestui aparat sau a oricărui alt aparat respectă legislația privind drepturile de autor aplicabilă în țara dvs. Consultați legislația respectivă pentru mai multe informații despre legile și reglementările relevante sau contactați proprietarul drepturilor asupra conținutului pe care doriți să îl înregistrați sau să îl redați.

Indexul/glosarul explică anumiți termeni utilizați în acest manual de utilizare și în meniul televizorului.

Citiți aceste instrucțiuni.

Urmați toate instrucțiunile.

Țineți seama de toate avertismentele.

Păstrați aceste instrucțiuni.

Toate drepturile rezervate.



Instrucțiuni de securitate

Pentru a asigura o utilizare sigură și corectă a acestui produs, respectați întotdeauna următoarele măsuri de precauție pentru a evita situațiile periculoase și deteriorarea aparatului:

	ATENȚIE PERICOL DE ELECTROCUTARE NU DESCHIDEȚI	
<p>ATENȚIE: PENTRU A REDUCE PERICOLUL DE ELECTROCUTARE, NU INDEPĂRȚAȚI CAPACUL (SAU PARTEA DIN SPATE). ÎN INTERIOR NU EXISTĂ PIESE SAU COMPONENTE CARE POT FI ÎNTREȚINUTE/REPARATE DE CĂTRE UTILIZATOR. PENTRU REPARARE/ÎNȚEȚINERE, CONSULTAȚI PERSONALUL CALIFICAT.</p>		



Fulgerul cu simbolul săgeții într-un triunghi echilateral are rolul de a alerta utilizatorul asupra prezenței unor tensiuni periculoase neizolate în interiorul carcasei produsului, care poate fi de o magnitudine suficientă pentru a constitui un risc de electrocutare.



Semnul exclamării într-un triunghi echilateral are rolul de a avertiza utilizatorul asupra prezenței unor instrucțiuni importante de operare și întreținere (service) în documentația care însoțește aparatul.



Tensiune c.a.: Acest simbol indică faptul că tensiunea nominală pe care o marchează este tensiune în curent alternativ.



Produs de clasa II: Acest simbol indică faptul că acest produs nu necesită o conexiune de siguranță a împământării de protecție.

Utilizarea preconizată și condițiile ambientale pentru acest televizor

Acest televizor este destinat redării semnalelor video și audio, pe o masă sau pe perete, acasă sau la birou. Nu trebuie folosit în încăperi cu un nivel ridicat de umiditate sau de praf. Garanția este valabilă numai dacă aparatul este utilizat conform indicațiilor producătorului.



AVERTISMENT

Un nivel ridicat de umiditate și de praf pot duce la scurgeri de curent în acest aparat. Pentru a reduce riscul de incendiu sau de electrocutare:

- Nu expuneți aparatul la ploaie, umiditate, picături sau apă și nu așezați obiecte umplute cu lichide, cum ar fi vase, câni etc. pe sau peste aparat.
- Nu atingeți televizorul cu mâinile ude.
- Nu expuneți în bătaia directă a fluxului de aer condiționat și țineți tot timpul la distanță de televizor lumânările sau alte flăcări deschise.

Dacă televizorul este mutat dintr-un mediu rece într-un mediu cald, lăsați-l oprit timp de cel puțin o oră pentru a evita condensul. Dacă este folosit în exterior, asigurați-vă că este protejat de umiditate.

Dacă observați ceva neobișnuit, scoateți imediat ștecherul.

În caz de incendiu, utilizați, de preferință, un stingător de gaze cu CO₂ sau cu pulbere. Dacă astfel de stingătoare nu sunt accesibile, încercați să izolați alimentarea electrică înainte de a utiliza un stingător de apă.

AVERTISMENT

Nu amplasați niciodată un televizor pe o suprafață instabilă. Televizorul poate cădea, provocând leziuni grave sau chiar decesul. Multe accidente, în special la copii, pot fi evitate prin luarea de măsuri de precauție simple, cum ar fi:

- Folosiți dulapurile sau suporturile recomandate de producătorul televizorului.
- Folosiți numai un mobilier care poate sprijini televizorul în condiții de siguranță.
- Asigurați-vă că televizorul nu depășește marginea mobilierului de susținere.
- Nu așezați televizorul pe o piesă de mobilier înaltă (de exemplu, dulapuri sau biblioteci), fără a ancora atât piesa de mobilier cât și televizorul pe un suport adecvat.
- Nu așezați televizorul pe o țesătură sau alte materiale puse între televizor și mobilierul de susținere.
- Educați copiii cu privire la pericolele care apar dacă se urcă pe mobilier pentru a ajunge la televizor sau la butoanele acestuia.

Dacă televizorul existent este luat și mutat în alt loc, sunt valabile aceleași indicații ca și cele de mai sus.

■ Mutare/transport

Înainte de a muta acest televizor, deconectați toate cablurile și deplasați-l numai în poziție verticală. Prindeți aparatul de marginile superioare și inferioare ale cadrului.

- Nu apăsați și nu exercitați presiune pe panoul frontal al televizorului. Este posibil să fie nevoie de două sau mai multe persoane pentru a transporta televizoarele mai mari.

Dacă trebuie să așezați televizorul pentru puțin timp, așezați aparatul cu toată suprafața frontală pe un material moale. Ecranul LED este fabricat din sticlă și se poate sparge dacă nu este manipulat corespunzător. Purtați întotdeauna mănuși de cauciuc pentru a transporta aparatul. Dacă ecranul LED este deteriorat, este posibil ca cristalele lichide să se scurgă. În cazul contactului cu pielea, clătiți imediat cu apă.

■ Alimentare electrică

Tensiunile incorecte pot deteriora televizorul. Conectați acest aparat doar la o sursă de alimentare cu tensiunea și frecvența corectă, menționată pe plăcuța de identificare, utilizând cablul de alimentare furnizat.

Ștecherul trebuie să fie accesibil cu ușurință, astfel încât aparatul să poată fi deconectat în orice moment. Atâta timp cât este conectat la o priză de curent, aparatul este sub tensiune, chiar și în modul standby.

Pentru alimentarea cu energie electrică a acestui aparat se recomandă utilizarea unui circuit separat.

- Nu supraîncărcați prizele prin conectarea prea multor aparate la aceeași priză. Prizele de perete supraîncărcate, cablurile prelungitoare etc. sunt periculoase și pot provoca șocuri electrice și incendii.

După oprire, așteptați cel puțin 5 secunde pentru a reporni. Pornirea și oprirea frecventă a sursei de alimentare într-o perioadă scurtă de timp poate provoca o funcționare anormală a televizorului.

■ Ștecher și cablu de alimentare

- Nu atingeți ștecherul cu mâinile ude.
- Nu așezați obiecte grele pe cablul de alimentare. Trageți cablul astfel încât acesta să nu fie înclinat sau să fie așezat pe muchii ascuțite, să fie călcat sau expus la substanțe chimice. Un cablu de alimentare cu izolație deteriorată poate provoca șocuri electrice și incendii.
- Scoateți ștecherul, NU trageți de cablu pentru a deconecta. Cablul se poate deteriora și poate provoca un scurtcircuit dacă se trage de el.
- Nu amplasați cablul de alimentare în apropierea unui obiect cu temperatură ridicată.
- Nu deplasați televizorul cu cablul de alimentare conectat la priză.
- Nu utilizați un cablu de alimentare sau o priză deteriorată.
- Nu folosiți alte cabluri decât cel furnizat împreună cu acest aparat.

■ Amplasare

Verificați dacă locația este adecvată pentru a suporta greutatea televizorului. Plasați pe o bază solidă și orizontală. Asigurați-vă că aparatul nu atâră peste marginea bazei atunci când este așezat în sau pe mobilier. Dacă este pus pe un cărucior, aveți grijă atunci când vă deplasați pentru a evita răsturnarea aparatului.

- Așezați aparatul într-o poziție orizontală normală. Acesta nu trebuie niciodată utilizat în poziție verticală, întins sau suspendat deasupra tavanului.
- Așezați aparatul într-un loc în care nu este expus la lumina directă a soarelui sau la alte surse de căldură.

Când montați televizorul pe un perete, urmați instrucțiunile furnizate împreună cu suportul de perete. Asigurați-vă că nu instalați televizorul agățând cablurile de alimentare și de semnal de pe partea din spate a televizorului.

■ Circulația aerului și temperaturile ridicate

Instalați televizorul numai acolo unde există o aerisire corespunzătoare și asigurați-vă că există cel puțin 10 cm de spațiu liber pe laterale și 20 cm deasupra aparatului pentru circulația aerului. Căldura excesivă și blocarea aerisirii ar putea duce la incendiu sau la defectarea prematură a unor componente electrice.

- Nu blocați orificiile de aerisire cu ziare, fețe de masă, perdele etc.
- Nu uscați hainele etc. deasupra aparatului.
- Aveți grijă să nu atingeți orificiile de aerisire, deoarece acestea se pot încălzi.
- Nu introduceți obiecte străine în televizor prin orificiile de aerisire.

■ Suportul

- Nu utilizați alt suport decât cel furnizat împreună cu acest aparat.
- Nu modificați și nu utilizați suportul dacă se deformează sau se deteriorează fizic.
- În timpul instalării, asigurați-vă că toate șuruburile sunt bine strânse.
- Asigurați-vă că televizorul nu suferă niciun impact în timpul atașării suportului.
- Asigurați-vă că copiii nu urcă pe suport.
- Atașați sau îndepărtați suportul cu ajutorul a cel puțin două persoane.

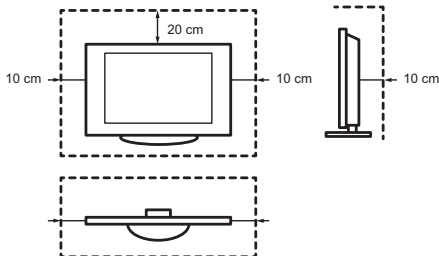

Împiedicați obiectele mici să intre în interiorul aparatului prin fantele de aerisire. Astfel de obiecte pot provoca scurtcircuitate, care pot

provoca la rândul lor incendii.

Dacă în interiorul aparatului se află ceva, deconectați aparatul de la sursa de alimentare și contactați serviciul de asistență.

■ Ecranul LED

În ciuda atenției acordate în timpul fabricării acestui ecran, nu se poate garanta 100% că nu vor apărea defecte de subpixeli din motive tehnice. Acestea nu pot fi considerate defecte de aparat în ceea ce privește garanția. Ele nu vor afecta performanța și fiabilitatea televizorului.

Pentru a preveni „remanența imaginilor”, evitați afișarea acestora pentru perioade lungi de timp, deoarece există posibilitatea ca acestea să persiste. Dacă formatul imaginii este setat la 4:3 pentru o perioadă lungă de timp, este posibil să apară remanențe de imagini în zonele negre. Remanența imaginilor nu este acoperită de garanție.

- Nu aplicați o forță sau o presiune puternică asupra ecranului.

Evitați să atingeți ecranul LED sau să-l atingeți timp îndelungat. Acest lucru poate avea drept rezultat distorsiunea temporară a ecranului.

■ Undele radio

- Nu utilizați televizorul în niciun instituție medicală sau în locuri cu echipament medical. Undele radio pot interfera cu echipamentele medicale și pot cauza funcționarea defectuoasă a acestora.
- Nu utilizați televizorul în apropierea niciunui echipament cu control automat, cum ar fi uși automate sau alarme de incendiu. Undele radio pot interfera cu echipamentele cu control automat și pot cauza defecțiuni ale acestora.

Dacă aveți un stimulator cardiac, păstrați o distanță de cel puțin 22 cm față de televizor. Undele radio pot interfera cu funcționarea stimulatorului cardiac.

■ Avertisment cu privire la gazele degajate

Mobilierul, covoarele, vopselele, materialele de construcție și electronicele noi pot degaja substanțe chimice în aer. După ce ați setat televizorul și l-ați pornit pentru prima dată, este posibil să simțiți un miros ușor în primele câteva ore. Acest lucru se întâmplă din cauza faptului că unele componente ale televizorului se încălzesc pentru prima dată. Materialele pe care le folosim îndeplinesc pe deplin cerințele și reglementările de mediu. Televizorul dvs. funcționează foarte bine, iar gazele degajate se vor diminua în cele din urmă.

■ Supravegherea

- Nu lăsați copiii să se joace nesupravegheați în apropierea televizorului. Acesta ar putea fi răsturnat, împins sau tras de pe suprafața suportului și să rănească pe cineva.
- Nu lăsați televizorul pornit fără ca acesta să fie supravegheat.

■ Volumul

Muzica și zgomotele puternice pot duce la deteriorarea ireversibilă a auzului. Evitați volumul extrem de ridicat, în special pe perioade lungi de timp și când utilizați căști. Dacă auziți un zgomot în urechi, reduceți volumul sau întrerupeți temporar utilizarea căștilor.

■ Furtuni cu descărcări electrice

În timpul furtunilor cu descărcări electrice, scoateți televizorul din priză și deconectați antena. Supratensiunea cauzată de descărcările electrice poate deteriora

televizorul prin sistemul de antenă, precum și prin priza de perete.

■ Perioadele lungi de absență

Atâta timp cât ștecherul este introdus în priza de curent, televizorul va consuma energie chiar și în modul standby. În timpul perioadelor lungi de absență, televizorul trebuie scos din priză și deconectat de la antenă.

■ Curățarea și îngrijirea

ATENȚIE:

Deconectați cablul de alimentare înainte de a curăța televizorul.

Curățați televizorul, ecranul și telecomanda numai cu o cârpă moale, umedă, curată și nevospită. Nu folosiți substanțe chimice.

- Nu aplicați pe suprafețele televizorului repelenți de insecte, solvenți, diluanți sau alte substanțe volatile. Acest lucru poate degrada calitatea suprafeței.
- Nu pulverizați apă sau alte lichide direct pe televizor. Lichidele ajunse în interiorul televizorului ar putea duce la defectarea produsului.
- Suprafața ecranului este tratată și poate fi ușor deteriorată. Aveți grijă să nu o zgâriați cu unghiile sau cu alte obiecte dure.
- De asemenea, ștergeți ștecherul cu o cârpă uscată la intervale regulate.

Instrucțiuni de securitate importante

■ Service/reparație

Nu scoateți niciodată capacul/partea din spate a televizorului; nu există în interior componente care să poată fi reparate de utilizator. Contactați personalul de service calificat.

■ Ambalaj

Nu țineți materialele anti-umiditate și pungile de plastic la îndemâna copiilor.

Pungile din plastic pot cauza sufocare, iar materialul anti-umiditate este dăunător dacă este înghițit. În caz de înghițire din greșeală, forțați pacientul să vomite și mergeți la cel mai apropiat spital.

■ Modificare

Nu încercați să modificați acest produs în niciun fel. Modificarea neautorizată ar putea anula garanția acestui aparat și provoca șocuri electrice și incendii.

■ Bateriile telecomenzii

- Instalarea incorectă poate cauza scurgerea, coroziunea și explozia bateriilor.

- Înlocuiți numai cu același tip sau echivalent.
- Nu amestecați baterii vechi și noi.
- Nu amestecați tipuri de baterii diferite.
- Nu folosiți baterii reîncărcabile.
- Nu ardeți și nu spargeți bateriile.
- Asigurați-vă că bateriile sunt eliminate în mod corect.
- Nu expuneți bateriile la căldură excesivă, precum lumina directă a soarelui, focul sau altele asemenea.

■ Împământarea antenei exterioare

Dacă se utilizează o antenă exterioară, asigurați-vă că sistemul antenei este protejat împotriva supratensiunilor și încărcărilor statice.

■ Eliminare

Consultați secțiunea de reciclare a acestui manual.

DECLARAȚIE DE CONFORMITATE EU, VERSIUNE SIMPLIFICATĂ

Prin prezenta, Hisense Czech s.r.o declară că echipamentul radio de tip [H32B5100/H32B5120/H32B5140/H32B5160/H32BE5000/H32BE5010/H32BE5030/H32BE5050/H32B5000UK/H40B5100/H40B5120/H40B5140/H40B5160/H40BE5000/H40BE5010/H40BE5030/H40BE5050/H40B5000UK] este în conformitate cu directiva 2014/53/EU.

Textul complet al declarației de conformitate EU este disponibil la adresa: <http://global.hisense.com/downloads>.

Cuprins

Imaginea produsului este doar pentru referință, aspectul produsului real poate fi diferit.

Unele funcții software se pot modifica odată cu actualizarea sistemului.

Cuprins

Lista de accesorii.....	1
Instalarea suportului de masă sau de perete	2
Partea din față a televizorului	4
Partea din spate a televizorului	5
Efectuarea conexiunilor	6
Telecomanda	8
Pornirea televizorului pentru prima dată.....	11
Specificații	12
Alte informații.....	13

Lista de accesorii

Televizorul este însoțit de următoarele accesorii:

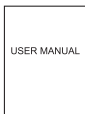

Manual de utilizare × 1



Garanție europeană × 1



Telecomandă × 1



Baterie AAA × 2



Șurub (M4 × 25) × 4

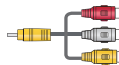

Mufă RCA pentru cablu AV × 1



Picior de suport × 2

Instalarea suportului de masă sau de perete

► Instalarea suportului

⚠ ATENȚIE

- Înainte de a instala suportul de masă sau de perete, asigurați-vă că ați deconectat cablul de alimentare A/C.
 - Ecranul LED este foarte fragil și trebuie protejat în orice moment atunci când instalați piciorul de suport. Asigurați-vă că niciun obiect dur sau ascuțit, sau orice altceva care ar putea zgâria sau deteriora ecranul LED, nu va intra în contact cu acesta. NU exercitați presiune pe partea din față a televizorului în niciun moment, deoarece ecranul se poate fisura.
1. Puneți cu grijă televizorul cu fața în jos pe o suprafață moale și plană pentru a preveni deteriorarea acestuia sau zgărierea ecranului.
 2. Scoateți cele 2 picioare de suport din săculețul de accesorii și apoi introduceți-le în sloturile prevăzute în acest scop în partea de jos a televizorului.
 3. Fixați picioarele de suport pe televizor cu ajutorul celor 4 șuruburi din săculețul de accesorii.

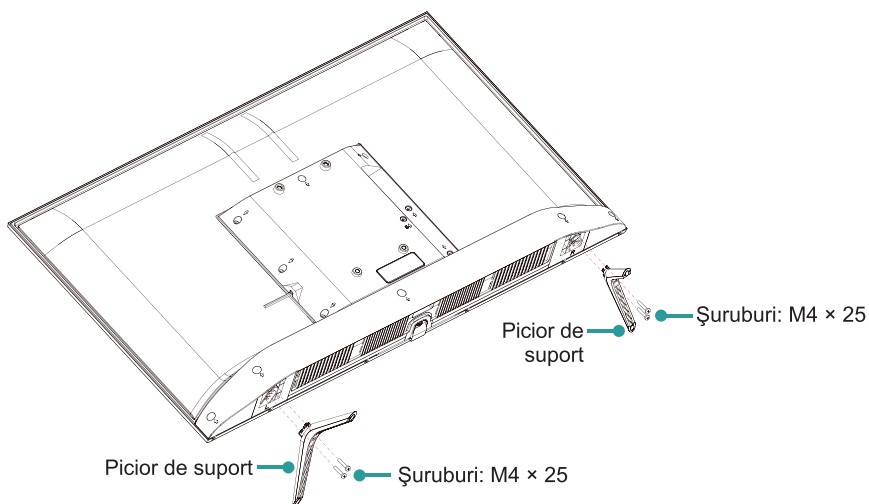

Instalarea suportului de masă sau de perete

► Instalarea suportului de montare pe perete (nu este inclus)

Model de găuri VESA pentru montare pe perete (mm)	100 × 200
Dimensiunea șuruburilor de montare pe perete (mm)	M6

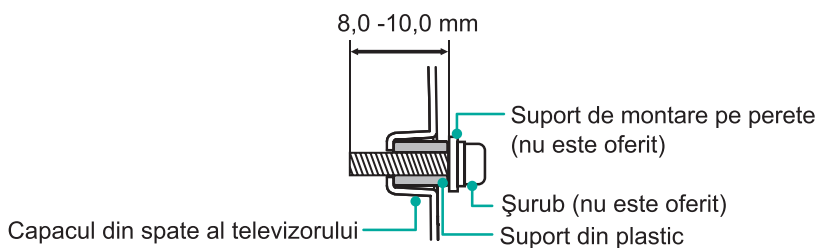

Urmați instrucțiunile furnizate împreună cu suportul de montare pe perete.



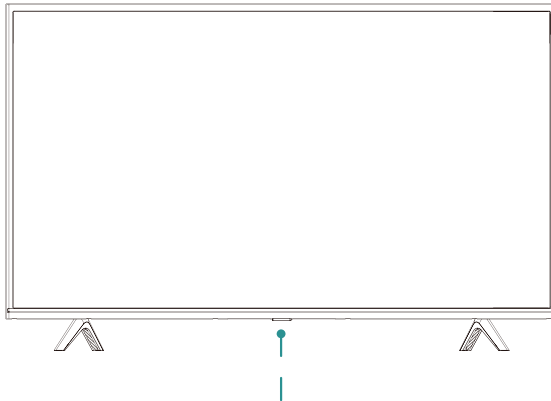

☒ NOTĂ

Diametrul și lungimea șuruburilor diferă în funcție de modelul suportului de montare pe perete.

Partea din față a televizorului



Buton multifuncțional (Senzor telecomandă / Indicator de pornire / Standby)

<i>Element</i>	<i>Descriere</i>
Senzor telecomandă	Transmitere semnal la distanță de la telecomandă. Nu puneți nimic lângă senzor, deoarece funcția sa poate fi afectată.
Indicator de pornire	În modul standby, LED-ul este roșu.
 Standby / Sursă 	<p>Apăsați butonul pentru a porni televizorul. Apăsați și țineți apăsat butonul pentru a opri televizorul.</p> <p>Apăsați butonul pentru a deplasa focalizarea pe „”; apăsați și mențineți apăsat butonul pentru a selecta dintre diferitele surse de semnal disponibile.</p>
 VOL + / -	<p>Apăsați butonul pentru a muta focalizarea pe „+” sau pe „-”; apăsați și mențineți apăsat butonul pentru a regla volumul.</p>
 CH ^ / v	<p>Apăsați butonul pentru a muta focalizarea pe „^” sau pe „v”; apăsați și mențineți apăsat butonul pentru a schimba canalul.</p>

NOTĂ

- Pornirea televizorului necesită câteva secunde pentru încărcarea programelor. Nu opriți televizorul la un timp prea scurt după aprindere, deoarece acest lucru poate duce la funcționarea anormală a acestuia.

Partea din spate a televizorului

Partea din spate a televizorului

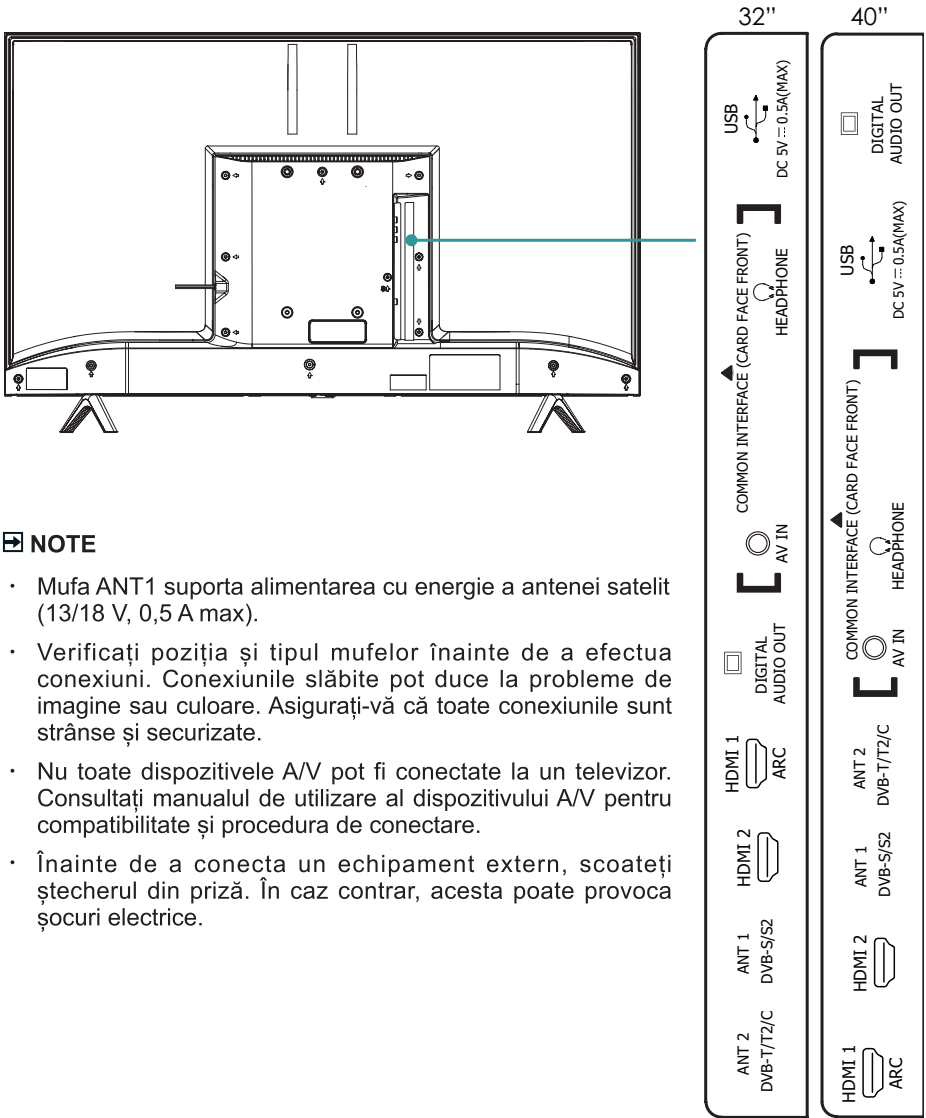

NOTE

- Mufa ANT1 suporta alimentarea cu energie a antenei satelit (13/18 V, 0,5 A max).
- Verificați poziția și tipul mufelor înainte de a efectua conexiuni. Conexiunile slăbite pot duce la probleme de imagine sau culoare. Asigurați-vă că toate conexiunile sunt strânse și securizate.
- Nu toate dispozitivele A/V pot fi conectate la un televizor. Consultați manualul de utilizare al dispozitivului A/V pentru compatibilitate și procedura de conectare.
- Înainte de a conecta un echipament extern, scoateți ștecherul din priză. În caz contrar, acesta poate provoca șocuri electrice.

Efectuarea conexiunilor

<p>ANT</p>		<p>ANT 2 DVB-T/T2/C</p> <p>Antenă exterioară</p> <p>Cablul ANT OUT</p> <p>Antena VHF/UHF</p> <p>sau</p> <p>(nu este inclus) Cablul pentru antenă (75 Ω)</p> <p>ANT 1 DVB-S/S2</p> <p>(nu este inclus) Antenă satelit</p>
<p>DIGITAL AUDIO OUT</p>		<p>DIGITAL AUDIO OUT</p> <p>Cablul audio DIGITAL (nu este inclus)</p> <p>Amplificator audio/difuzor</p>
<p>HDMI</p>	<p>HDMI (ARC)</p>	<p>HDMI ARC</p> <p>Cablul HDMI (nu este inclus)</p> <p>Amplificator audio/difuzor</p>
	<p>HDMI</p>	<p>HDMI</p> <p>Cablul HDMI (nu este inclus)</p> <p>DVD/Blu-Ray/Receptor AV/Decoder</p>
<p>AV</p>		<p>AV IN</p> <p>Roșu (R)</p> <p>(nu este inclus)</p> <p>Alb (L)</p> <p>(nu este inclus)</p> <p>Galben (video)</p> <p>(nu este inclus)</p> <p>VCR/DVD Player/Înregistrator/Decoder/Receptor satelit/Cameră video</p>
<p>HEADPHONE</p>		<p>HEADPHONE</p> <p>Căști (nu este inclus)</p> <p>NOTĂ</p> <ul style="list-style-type: none"> Un volum sonor excesiv al căștilor poate provoca pierderea auzului.

COMMON INTERFACE

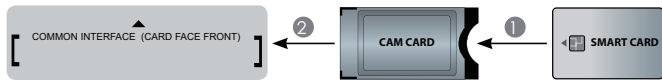

NOTE

- Înainte de a introduce/scoate modulul CI+, asigurați-vă că televizorul este oprit. Apoi, introduceți cardul CI în modulul CI+, urmând instrucțiunile operatorului.
- Nu introduceți sau scoateți în mod repetat modulul de acces comun (Common Access), deoarece acest lucru poate deteriora interfața și poate cauza o defecțiune.
- Trebuie să obțineți un modul și o cartelă CI+ de la operatorul canalelor pe care doriți să le urmăriți.
- Introduceți modulul CI+ cu SmartCard în direcția marcată pe modul și pe SmartCard.
- CI+ nu este acceptat în unele țări și regiuni; consultați distribuitorul autorizat.

USB



NOTE

- Când conectați un hard disk sau un hub USB, conectați întotdeauna adaptorul de rețea al dispozitivului conectat la sursa de alimentare. Depășirea curentului nominal de alimentare poate deteriora echipamentele. Curentul nominal de alimentare pentru dispozitivele USB 1.1 and USB 2.0 este de maxim 500 mA.
- Un hard disk mobil de mare capacitate supus la un curent de șoc mai mare sau egal cu 1 A poate provoca repornirea sau blocarea televizorului. Deci televizorul nu suportă un astfel de curent.
- Portul USB suportă o tensiune de 5 V.

Telecomandă

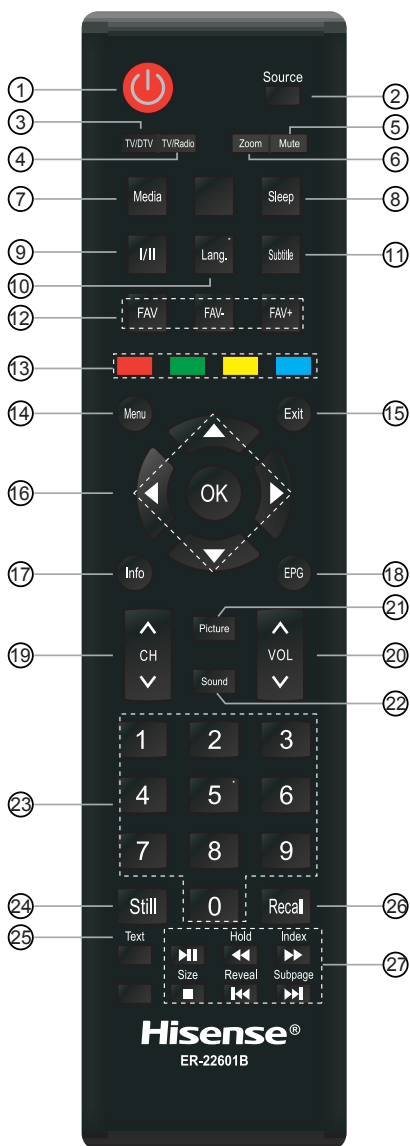

- ① PORNIRE/OPRIRE: Porniți televizorul sau intrați în modul standby.
- ② Source: Apăsați pentru a afișa și a selecta sursele video disponibile.
- ③ TV/DTV: Accesați sursa TV/DTV.
- ④ TV/Radio: Accesați sursa TV/Radio.
- ⑤ Mute: Apăsați pentru a activa sau dezactiva sunetul audio.
- ⑥ Zoom: Selectați formatul de afișare pe ecran.
- ⑦ Media: Apăsați pentru a comuta la intrarea Media.
- ⑧ Sleep: Acest buton activează funcția de repaus, care face ca televizorul să se stingă după ora stabilită.
- ⑨ I/II: Apăsați pentru a selecta modul TV/ Stereo sau TV Mono (ATV) și Limba audio.
- ⑩ Lang.: Apăsați acest buton pentru a selecta Limba audio.
- ⑪ Subtitle: Activați sau dezactivați modul subtitrare.
- ⑫ FAV/FAV-/FAV+: Acest buton deschide lista de canale preferate.
- ⑬ Butoane colorate pentru selectarea directă a opțiunilor.
- ⑭ Menu: Activați/dezactivați meniul OSD.
- ⑮ Exit: Acest buton vă permite să părăsiți meniul OSD.
- ⑯ $\wedge / \vee / < / >$ / OK: Vă permite să navigați în meniurile OSD și să reglați setările sistemului în funcție de preferințe / Confirmați selecția în meniurile OSD.
- ⑰ Info: Apăsați acest buton pentru a selecta fereastra de informații.
- ⑱ EPG: Apăsați pentru a afișa meniul ghidului electronic de programe.
- ⑲ CH \wedge / \vee : Schimbați canalul.
- ⑳ VOL \wedge / \vee : Reglați volumul.
- ㉑ Picture: Selectați modul imagine.

Telecomandă

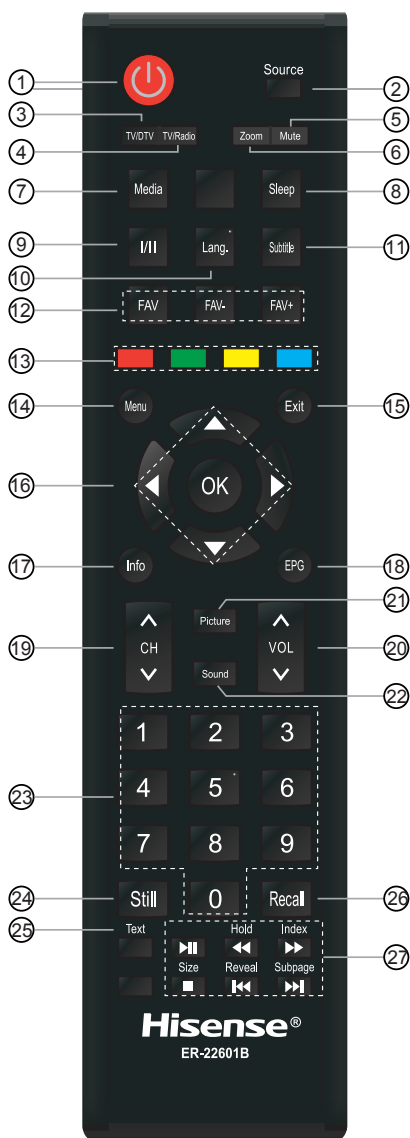

- ② Sound: Selectați modul sunet.
- ③ Număr canal: Selectare directă a canalelor sau introducere de numere.
- ④ Still: Acest buton îngheață videoclipul. Apăsați din nou butonul pentru dezghețare.
- ⑤ Text: Activați/dezactivați funcția teletext.
- ⑥ Recall: Apăsați pentru a reveni la ultimul canal vizionat.
- ⑦ Butoane pentru funcțiile de control al conținutului media.

► Instalarea bateriilor în telecomandă

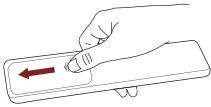

1. Glisați capacul din spate pentru a deschide compartimentul pentru baterii al telecomenzii.

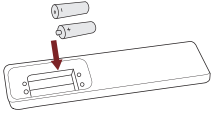

2. Introduceți două baterii de dimensiune AAA. Potrivii capetele (+) și (-) ale bateriilor cu capetele (+) și (-) indicate în compartimentul bateriei.

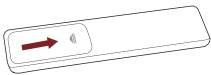

3. Închideți capacul compartimentului pentru baterii.

► NOTE

- Imaginea produsului este doar pentru referință, produsul real poate varia în ceea ce privește aspectul.

Manipularea bateriilor

- Utilizarea necorespunzătoare a bateriilor poate cauza corodarea sau scurgerea acestora, ceea ce ar putea provoca incendii, vătămări corporale sau daune materiale.
- Utilizați numai tipul de baterii indicat în acest manual.
- Nu amestecați baterii vechi și noi sau tipuri diferite de baterii.
- Nu aruncați bateriile uzate ca deșeuri menajere. Eliminați-le în conformitate cu reglementările locale.

► Distanța de operare a telecomenzii

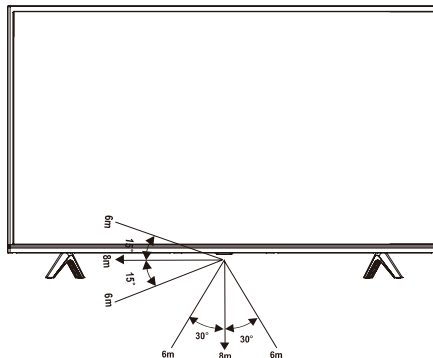

Pornirea televizorului pentru prima dată

Pornirea televizorului pentru prima dată

1. Conectați cablul de alimentare la priză după ce ați terminat toate conexiunile.
2. Prima dată când porniți televizorul, acesta va merge direct în Ghidul de instalare.
3. Apăsați butoanele [^ / v / < / >] pentru a naviga în meniu și a schimba setările. Apăsați butonul [OK] pentru a confirma.

Limba	Selectați limba dorită pentru afișarea meniurilor.
Țara	Folosind săgețile de pe tastatura digitală a telecomenzii, alegeți țara.
Mod Retail	Alegeți modul Retail atunci când televizorul este folosit în magazin. Dezactivați modul Retail atunci când televizorul este folosit acasă.
Complet	Confirmați setarea.
Setare reglare	Setați modul de reglare.
Reglare canal	Reglare canal.

Specificații

Caracteristicile, aspectul și specificațiile pot fi modificate fără notificare.

Articol		32"	40"
Dimensiune (L × Î × A)	Fără suport	28,7 × 17,0 × 2,9 inci (730 × 432 × 72,8 mm)	35,6 × 20,4 × 3,2 inci (904 × 519 × 81,6 mm)
	Cu suport	28,7 × 18,8 × 7,6 inci (730 × 479 × 193 mm)	35,6 × 22,4 × 8,0 inci (904 × 569 × 204 mm)
Greutate	Fără suport	8,6 lbs (3,9 kg)	12,8 lbs (5,8 kg)
	Cu suport	8,8 lbs (4 kg)	13 lbs (5,9 kg)
Dimensiunea ecranului activ (diagonală)		80 cm	100 cm
Rezoluția ecranului		1366 × 768	1920 × 1080
Puterea audio		6 W + 6 W	7 W + 7 W
Consumul de energie		Consultați eticheta cu caracteristicile nominale.	
Alimentarea electrică		Consultați eticheta cu caracteristicile nominale.	
Condiții de mediu		Temperatură: 41 °F - 95 °F (5 °C - 35 °C) Umiditate: 20% - 80% UR Presiune atmosferică: 86 kPa - 106 kPa	
Intrare HDMI		RGB / 60 Hz (640 × 480, 800 × 600, 1024 × 768) YUV / 60 Hz (480 I, 480 P, 720 P, 1080 I) YUV / 50 Hz (576 I, 576 P, 720 P, 1080 I)	

Alte informații



Produs sub licența Dolby Laboratories. Dolby, Dolby Audio și simbolul D dublu sunt mărci comerciale ale Dolby Laboratories.



Termenii HDMI, HDMI High-Definition Multimedia Interface și sigla HDMI sunt mărci comerciale sau mărci comerciale înregistrate ale HDMI Licensing Administrator, Inc. în Statele Unite și în alte țări.

Reciclare/Licențe

DEEE (Deșeurile de echipamente electrice și electronice)
Directiva europeană 2012/19/EU



Acest simbol pe produs sau pe ambalaj indică faptul că acest produs nu trebuie aruncat împreună cu deșeurile menajere. În schimb, vă revine responsabilitatea de a elimina echipamentele uzate prin predarea acestora către un punct de colectare desemnat pentru reciclarea deșeurilor de echipamente electrice și electronice. Colectarea și reciclarea separată a echipamentelor uzate în momentul eliminării vor contribui la conservarea resurselor naturale și la asigurarea reciclării acestora într-un mod care protejează sănătatea umană și mediul înconjurător. Pentru mai multe informații despre locul unde puteți lăsa echipamentele uzate pentru reciclare, vă rugăm să contactați biroul local, serviciul de colectare a deșeurilor menajere sau magazinul de unde ați achiziționat produsul.

Acumulatori



În conformitate cu Directiva privind bateriile, bateriile uzate nu trebuie aruncate cu deșeurile menajere. Aruncați bateriile în recipientele de colectare prevăzute în acest scop în magazine.

RoHS (Restricționarea substanțelor periculoase)
Directiva europeană 2011/65/EU



Această directivă europeană limitează utilizarea substanțelor periculoase și greu de reciclat.

Acest lucru permite reciclarea cu ușurință a EEE și contribuie la protejarea mediului.

Substanțele incluse în acest produs corespund directivelor RoHS.