



- FI KÄYTTÖOHJEET
- NO BRUKSVEILEDNING
- RO MANUAL DE FOLOSIRE
- SI NAVODILO ZA UPORABO
- SV ANVÄNDNINGSHANDBOK

1. SÄKERHETSINFORMATIONER

 För den egna säkerheten och för korrekt funktion av apparaten, ber vi dig läsa denna manualen noggrant för installationen och idrifttagningen. Håll alltid dessa instruktioner tillsammans med apparaten, även i händelse av försäljning eller överlåtelse till tredje part. Det är viktigt att användarna känner till alla apparatens funktions- och säkerhetsegenskaper. Dessa spishällar är utrustade med induktionssystem, i överensstämmelse med kraven i EMC- och EMF-direktiven och borde inte störa andra elektroniska enheter. Bärare av pacemaker eller andra elektroniska implantat ska rådfråga den egna läkaren eller tillverkaren av implantatet för att bedöma känsligheten för störningar.

 De elektriska anslutningarna ska utföras av en kompetent tekniker. Innan du utför den elektriska anslutningen, läs avsnittet **ELEKTRISK ANSLUTNING**.

För apparater med matningskabel måste anslutningarna eller ledarnas tvärsnitt mellan kabelns förankringspunkt och ter-

minalerna vara anordnade på ett sådant sätt att den strömförande ledaren uppströms jordkabeln kan dras ut vid utsläpp från dess förankring.

- Tillverkaren kan inte anse sig ansvarig för eventuella skador som har sitt ursprung i en felaktig installation eller användning.
- Kontrollera att nätmatningen överensstämmer med den som anges på dataskylten som är fäst på produktens insida.
- Bortkopplingsanordningarna ska installeras i den fasta anläggningen i enlighet med standarderna om kabeldragningssystem.
- För apparater av Klass I, kontrollera att närmätningen har en lämplig jordanslutning.
- Anslut köksfläkten till rökgaskanalen med ett lämpligt rör. Hänvisa till tillbehören, som kan köpas till, vilka anges i installationsmanualen (för runda rör: minimum diameter 120 mm) Avgasrörets längd ska vara så kort som möjligt.
- Anslut apparaten till elnätet med en allpolig brytare.
- Följ gällande lagstiftning angående avledning av luft.
- Anslut inte köksfläkten till rökgaskanaler för förbränningsrök (värmepannor, öppna spisar o.s.v.).
- Säkerställ att lokalen har tillräcklig ventilation om köksfläkten används tillsammans med andra apparater som in-

te är eldrivna (t.ex. apparater med gasbrännare) för att på så sätt förhindra returflöde av förbränningsgas. För att förhindra att rök sugas tillbaka in i lokalen från spishällen får undertrycket i lokalen inte överstiga 4 N/m² när spishällen används tillsammans med andra apparater som matas med annan energi än el.

- Luften får inte släppas ut genom en rökgaskanal för gasdrivna eller andra bränsledrivna apparater.
- Om matningskabeln är skadad, är det nödvändigt att låta byta ut den, av tillverkaren, av ett auktoriserat service-center eller av en kompetent tekniker för att undvika alla risker eller farosituationer.
- Anslut apparatens stickkontakt till ett lättåtkomligt vägguttag som uppfyller kraven i gällande föreskrifter.
- Följ noggrant föreskrifterna från de lokala myndigheterna när det gäller de tekniska och säkerhetsmässiga åtgärder som ska vidtas för avledning av rök.

 **WARNING:** Avlägsna skyddsfilmerna före installation av apparaten.

- Använd endast skruvarna och de andra järnvarorna

som medföljer apparaten.

 **WARNING:** Utebliven installation av skruvarna eller fästelementen enligt beskrivningen i dessa instruktioner kan medföra risker för elektriska stötar.

- Ingreppen för rengöring och underhåll får inte utföras av barn, om de inte övervakas av en vuxen.
- Barnen ska övervakas för att försäkra sig att de inte leker med apparaten.
- Enheten får inte användas av personer (inklusive barn) med nedsatt fysisk, sensorisk eller mental förmåga eller brist på erfarenhet och kunskap, om de inte övervakas eller får instruktioner angående säker användning av apparaten, av en person som ansvarar för deras säkerhet.
- Apparaten kan användas av barn från 8 år och uppåt och personer med nedsatt fysisk, sensorisk eller mental förmåga eller som inte har den nödvändiga erfarenheten och kunskapen, under förutsättning att de övervakas eller har erhållit instruktioner angående säker användning av maskinen och har förstått farorna i samband med användningen. Låt inte barn leka med ap-

paraten.

 **WARNING:** Apparaten och dess åtkomliga delar blir mycket varma under användningen.

Var mycket uppmärksam att inte röra vid motstånden.

Håll barn under 8 år på avstånd om de inte övervakas ständigt.

- Rengör och/eller byt ut filtren efter den angivna tidsperioden (brandrisk). Se avsnitt Rengöring och underhåll.
- Säkerställ att lokalen har lämplig ventilation när apparaten används tillsammans med gasdrivna apparater eller andra bränsledrivna apparater (gäller inte apparater som endast får luften att återcirkulera i lokalen).

WARNING: Om ytan uppvisar sprickor, stäng av apparaten för att undvika risk för elektriska stötar.

- Slå inte på apparaten om ytan är sprucken eller uppvisar synliga och djupa materialskador.
- Rör inte vid apparaten med våta händer eller kroppsdelar.
- Använd inte apparater med ånga för rengöring av produkten.
- Placera inte föremål i metall på spishällens yta, såsom knivar, gafflar, skedar eller lock eftersom de kan överhettas.
- Använd det därför avsedda manöverdonet för att stänga

av spishällen efter användningen; lita inte på kastrullernas givare.

WARNING: Det är farligt att lämna spishällen oövervakad när du använder oljor eller fetter, eftersom en farosituation eller brandrisk kan uppstå. Försök ALDRIG att släcka eventuella lågor med vatten, utan slå av apparaten och kväv lågorna med tex ett lock eller en brandfilt.

WARNING: Tillagningsprocessen ska övervakas. En kort tillagningsprocess ska övervakas ständigt.

- Apparaten är inte utformad för att sättas igång med hjälp av en extern timer eller ett separat fjärrkontrollsystem.

WARNING: Brandfara: placera inte föremål på kokytorna.

- Apparaten ska installeras på så sätt att den tillåter att kopplas bort från elnätet med en kontaktöppning (3 mm) som säkerställer fullständig isolering i tillstånd av överbelastning av kategori III.
- Apparaten får aldrig utsättas för atmosfärisk påverkan (regn, sol).
- Ventilationen av apparaten ska överensstämma med tillverkarens instruktioner.
- Håll förpackningsmaterialet utom räckhåll för barn och husdjur.
- Spiskåpor och andra köksfläktar kan äventyra säker funktion hos apparater som använder gas eller andra bränslen (inklusive de i andra

rum), på grund av returflödet av förbränningsgaserna. Dessa gaser kan orsaka en förgiftning från koloxid. När en spiskåpa eller annan kösfläkt installerats, säkerställ att gasapparaterna testas av en kompetent person för att garantera att inget returflöde uppstår av förbränningsgaserna.

2. ANVÄNDNING

- Köksfläkten har konstruerats uteslutande för hushållsbruk för att avlägsna matos.
- Använd aldrig apparaten för andra ändamål än för vilka den har konstruerats.
- Friteringsmaskinerna ska övervakas ständigt under användningen: den överhettade oljan kan fatta eld.
- Använd inte apparaten med en extern timer eller ett separat fjärrstyrningssystem.
- Installera inte apparaten bakom en dekordörr. Den kan då överhettas.
- Kliv inte upp på apparaten. Den kan skadas.
- Placera inte varma kokkärl på ramen. Silikontätningen kan skadas.
- Skär eller förbered inte livsmedel på ytan. Se till att inga hårda föremål faller ned på ytan. Dra inte kastruller eller kokkärl på ytan.

3. RENGÖRING OCH UNDERHÅLL

- Apparaten måste stängas av eller kopplas bort från elnätet innan alla typer av rengöring eller underhåll.
- Rengör och/eller byt ut filtren efter den tidsperiod som specificeras (brandfara).
- Luktfiltret kan regenereras var 3–4 månad (eller oftare vid intensiv användning av fläkten) (W).

Regenereringsprocedur:

- Lägg in filtret i en varmluftsugn i en temperatur på max 250 °C, i 1 timme. Minimitemperaturen är 150°, regenereringen går fortare om temperaturen är högre.

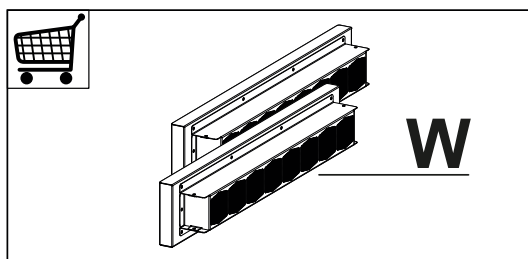

- Fettfilter **Z**: Filtren ska rengöras varannan månad eller oftare vid mycket intensiv användning. De kan diskas i diskmaskin. Diska inte gallren i diskmaskin.

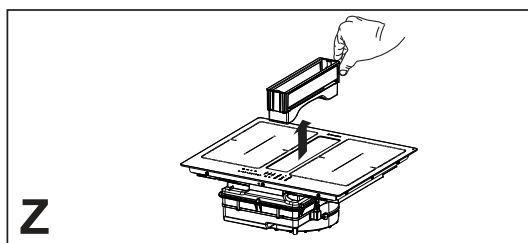

Allmänna rekommendationer

- Använd aldrig slipande svampar, stållull, saltsyra eller andra produkter som kan repa eller lämna märken på ytan.
- Livsmedel som oavsiktligt faller ned på eller sätter sig på spishällens yta eller på dess funktionella eller dekorativa delar ska inte konsumeras.
- Droppbricka: i normala användningsförhållanden rekommenderas att kontrollera och tömma brickan varannan vecka. Ta alltid bort lådan innan du kontrollerar droppbrickan, särskilt om mycket vätska har runnit ut. Lossa stoppet och dra droppbrickan nedåt, diska sedan med ljummet vatten eller i diskmaskinen.

Rengöring av apparaten

- Rengör spishällen efter varje användningstillfälle för att undvika att eventuella matrester förkolnas. Det krävs

- större ansträngning att ta bort smutsbeläggningar och förkolnade matrester.
- Ta bort daglig smuts med en mjuk trasa eller svamp och ett lämpligt rengöringsmedel. Följ tillverkarens rekommendationer beträffande vilka rengöringsmedel som ska användas. Det rekommenderas att använda skyddande rengöringsprodukter.
 - Ta bort smutsbeläggningar, t.ex. mjölk som har kokat över, med hjälp av en skrapa avsedd för glaskeramik medan spishällen fortfarande är varm. Följ tillverkarens rekommendationer beträffande vilken skrapa som ska användas.
 - Ta bort matrester som innehåller socker, t.ex. sylt som har kokat över, med hjälp av en skrapa avsedd för glaskeramik medan spishällen fortfarande är varm. I annat fall kan resterna skada glaskeramikytan.
 - Ta bort eventuella rester av smält plast med en skrapa avsedd för glaskeramik medan spishällen fortfarande är varm. I annat fall kan resterna skada glaskeramikytan.
 - Ta bort kalkfläckar genom att använda en liten mängd kalklösningsmedel, t.ex. vinäger eller citronsaft, när spishällen har svalnat. Rengör sedan på nytt med en fuktig trasa.
 - Om apparaten monteras på brännbara material ska riktlinjer och föreskrifter avseende lågspänningsinstallationer och brandskydd iakttas till punkt och pricka.
 - För inbyggda enheter måste komponenterna (plastmaterial och fanerat trä) monteras med värmebeständiga lim (min. 100 °C): användning av olämpliga material och lim kan orsaka deformation och lossnande.
 - Det måste finnas tillräckligt med utrymme i köksmodulen för att kunna utföra apparatens elanslutningar. Väggskåpsmodulerna ovanför apparaten ska installeras på ett avstånd som lämnar tillräckligt med utrymme för att kunna arbeta bekvämt.
 - Det är tillåtet att använda dekorlister av hårda träslag runt bänkskivan bakom apparaten förutsatt att det min. avstånd som anges i installationsritningarna bibehålls.
 - Min. avståndet mellan den monterade apparaten och den bakre väggen anges i inbyggnadsapparatens installationsritning (150 mm för sidoväggen, 40 mm för den bakre väggen och 500 mm för eventuella ovanför placerade väggskåp).
 - För att förhindra att vätskor tränger in mellan spishällens kant och bänkskivan ska den självhäftande tätningen (medföljer) appliceras längs hela spishällens omkrets innan installationen utförs.

4. KRAV PÅ MÖBLERNA

För installationsproceduren är det obligatoriskt att följa gällande lagar, förordningar, direktiv och standarder (föreskrifter för säkerheten för elektriska system, korrekt återvinning av komponenter etc.) i användningslandet!

- Använd inte silikontättningsmedel mellan apparaten och bänkskivan. Spishällen är avsedd att byggas in i bänkskivan ovanpå en köksmodul som är minst 600 mm bred.

5. ELANSLUTNING

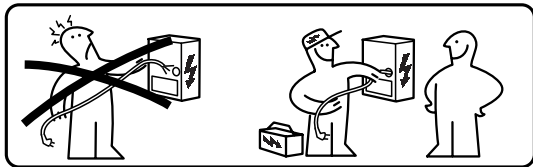

⚠ VARNING: Alla elanslutningar ska utföras av en auktoriserad installatör.

- Se kopplings-schemat (sitter på produktens undersida).
- Denna apparat har en anslutning av typ "Y" vilket innebär att det krävs en neutralledare. Elkabeln måste minst vara av typen H05V2V2-F, 5 x 2,5 mm², ENFAS-, TVÅFAS- och TRE-FASANSLUTNING: minsta tvärsnitt för ledarna: 2,5 mm². Elkabelns yttre diameter: min 8 mm – max 12 mm.
- Anslutningsklämmorna går att komma åt genom att kopplingsdosans hölje tas bort.
- Kontrollera att egenskaperna hos bostadens elsystem (spänning, max. effekt och ström) är kompatibla med apparatens egenskaper.
- Anslut apparaten som visas i installationsanvisningarna (i överensstämmelse med gällande referensstandarder för nätspänning på nationell nivå).
- Det rekommenderas att använda en elkabel H05V2V2-F på 5 x 2,5 mm². Om du använder 5 x 2,5 mm² H05V2V2-F-matningskabel, följ instruktionerna nedan: för trefasanslutning, separera de 2 ledningarna och ta bort de blå mantlarna från de grå ledningarna.

⚠ Observera! Utför inte svetsningar på kablarna!

6. MILJÖASPEKTER

Bortskaffande av hushållsapparater

Symbolen  på produkten eller förpackningen indikerar att produkten inte får kasseras med vanligt hushållsavfall. Produkten måste kasseras vid ett specialiserat center för återvinning av elektriska

och elektroniska komponenter. Genom att säkerställa att denna produkt kasseras på rätt sätt bidrar du till att förhindra potentiella negativa konsekvenser för miljön och hälsan som annars kan uppstå vid olämplig avfallshantering. För mer detaljerad information om hur du återvinner denna produkt, kontakta dina kommunala myndigheter, din lokala avfallshanteringstjänst eller butiken där du köpte produkten.

Apparaten uppfyller kraven i direktiv 2012/19/EU om reduktion av farliga substanser som används i elektrisk och elektronisk utrustning samt bortskaffande av avfallet.

Bortskaffande av förpackningsmaterialet

Materialen som bär symbolen  kan återvinnas. Bortskaffa förpackningsmaterialen i särskilda behållare för uppsamling till återvinning.

Energibesparing

Du kan spara energi varje dag under tillagningen genom att följa råden nedan.

- Använd endast nödvändig mängd vid uppvärmning av vattnet.
- Om möjligt, täck alltid kastrullerna med locket.
- Placera kastrullen innan du aktiverar kokzonen.
- Placera de mindre kastrullerna på de mindre kokzonerna.
- Placera kastrullerna direkt i mitten av kokzonen.
- Använd restvärmen för att hålla livsmedlen varma eller för att smälta dem.

7. BESKRIVNING AV PRODUKTEN

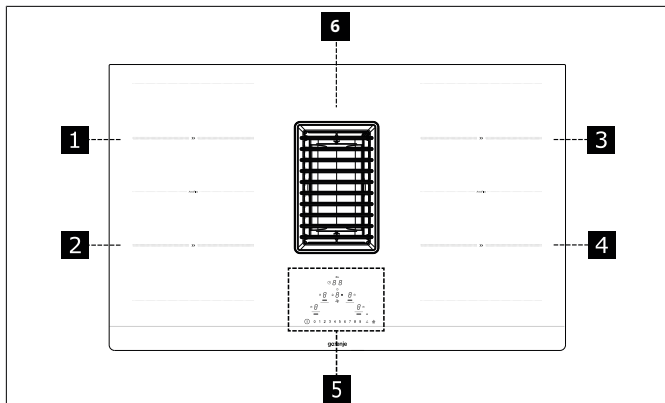

1	Enkel kokzon (220x197 mm) 2 100 W, med boosterfunktion på 3 000 W
2	Enkel kokzon (220x197 mm) 2 100 W, med boosterfunktion på 3 000 W
3	Enkel kokzon (220x197 mm) 2 100 W, med boosterfunktion på 3 000 W
4	Enkel kokzon (220x197 mm) 2 100 W, med boosterfunktion på 3 000 W
5	Manöverpanel
6	Fläktgaller
1 + 2	Kombinerbar kokzon (220 x 395 mm) 3 000 W, med boosterfunktion på 3 700 W
3 + 4	Kombinerbar kokzon (220 x 395 mm) 3 000 W, med boosterfunktion på 3 700 W

INDIKATIONSGLAMPOR

Kastrullavkänning

Varje kokzon är utrustad med ett system som avläser närvaron av en kastrull på spishällen.

Detekteringssystemet kan känna igen kastruller med en magnetiserbar botten av den typ som är lämplig för användning på induktionshällar.

Om kokkärlet tas bort under användning eller om ett olämpligt kokkärl används, visas symbolen på displayen **U**.

Restvärmeindikator

Restvärmeindikatorn är en säkerhetsfunktion för att indikera att kokzonsytan fortfarande har en temperatur som är lika med eller högre än 50 °C och därför kan orsaka brännskador vid kontakt med bara händer. Siffran för motsvarande kokzon indikerar **H**.

Efter att ha apparaten stängts av, fortsätter fläkten att fungera på minimal hastighet tills symbolen **H** inte längre indikeras.

8. KONTROLLPANELEN

Igångsättning av apparaten

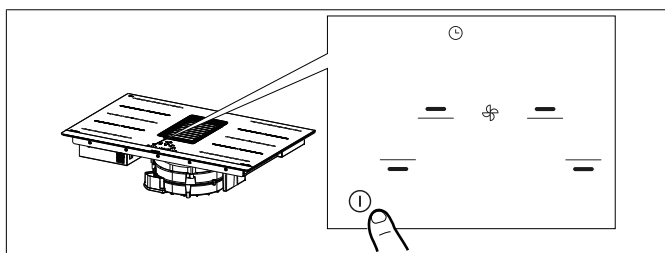

Tryck på PÅ/AV-knappen i 2 sekunder för att slå på och aktivera spishällens funktioner. Alla teckenrutor visar **0** och timerns teckenrutor visar "C L".

Nu är spishällen påslagen men samtliga kokzoner och köksfläkten har noll effekt. Spishällen stängs av automatiskt när den inte har använts på 20 sekunder.

Observera: Det går av säkerhetsskäl alltid att stänga av spishällen med PÅ/AV-knappen.

Observera: Samtliga funktioner som går att välja är alltid de som är tända/synliga på kontrollpanelen, och det är endast de som kan aktiveras.

Reglagen för kokzonerna, köksfläkten och timern kan aktiveras genom att motsvarande teckenruta trycks in.

Detta bekräftas av att teckenrutan tänds med starkt sken.

Anvisningar för installatören: Kontrollera och ändra eventuellt inställningen av spishällens effekt. Se avsnitt "Effektbegränsning".

Spishällen är standardinställd för en absorption på **7,4 kW**.



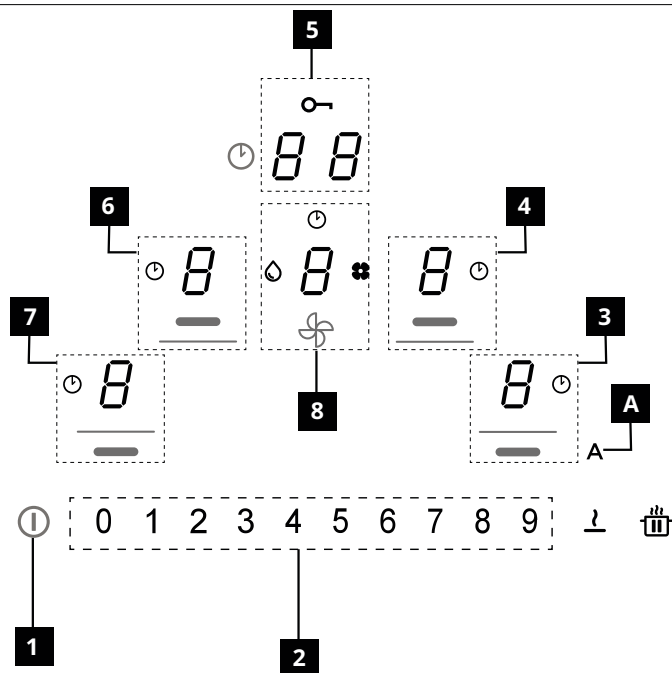



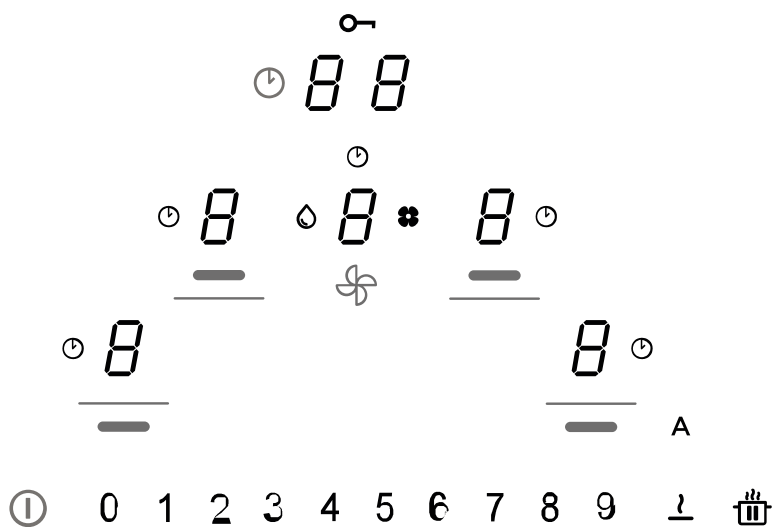



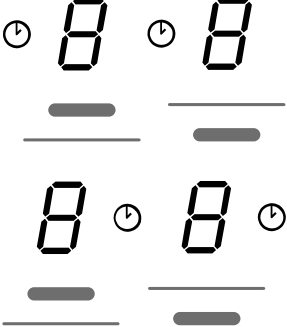

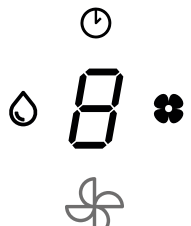

"Användning av skjutreglaget och pekskärmknapparna": Stöd fingret på en knapp eller markörkontroll för att få bättre resultat. Använd inget tryck. Pekskärmknapparna reagerar vid ett lätt tryck med fingret. Använd inte andra föremål för att arbeta på styrpanelen.



1	Påslagen/Avstängd
2	Rullknappar
3	Indikator för den främre, högra kokzonens effektnivå
4	Indikator för den bakre, högra kokzonens effektnivå
5	Timerns hanteringszon
6	Indikator för den bakre, vänstra kokzonens effektnivå
7	Indikator för den främre, vänstra kokzonens effektnivå
8	Indikator för fläktens effektnivå
A	Knapp för Auto-funktionen

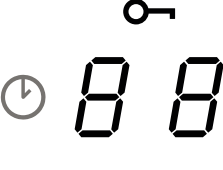

Reglage	Beskrivning
---------	-------------

	<p>Val av reglage för kokzon</p> <p>Tryck på På/Av-knappen  i 2 sekunder.</p> <p>Kokzonerna aktiveras genom att du trycker på motsvarande zons teckenruta . Detta bekräftas av att motsvarande teckenruta tänds med starkt ljus.</p> <p>Symbolen  anger att timern som motsvarar den valda zonen är aktiv (se funktion "Timer för kokzoner").</p>
	<p>Val med reglage för köksfläkt</p> <p>Tryck på På/Av-knappen  i 2 sekunder.</p> <p>Du kan välja reglagen för köksfläkten genom att trycka på motsvarande teckenruta . Detta bekräftas av att motsvarande teckenruta tänds med starkt ljus.</p> <p>Symbolen  anger att timern som motsvarar köksfläktens funktioner är aktiv.</p> <p>Symbolen  signalerar underhåll/rengöring av fettfiltret efter 100 drifttimmar.</p> <p>Symbolen  signalerar underhåll av kolfiltret (luftfiltret) efter 200 drifttimmar.</p>
<p>0 1 2 3 4 5 6 7 8 9</p>	<p>Val av kokzonernas effekt och/eller köksfläktens hastighet</p> <p>Tryck på På/Av-knappen  i 2 sekunder.</p> <p>Välj antingen teckenrutan för köksfläkten eller teckenrutan för en av de fyra kökszonerna.</p> <p>Det går att öka eller minska kokzonernas effekt eller köksfläktens hastighet genom att trycka direkt på önskat värde eller genom att dra med fingret (från höger till vänster eller tvärtom) beroende på om du vill öka eller minska det inställda värdet.</p>
	<p>Val med reglage för timer</p> <p>Tryck på PÅ/AV-knappen i 2 sekunder.</p> <p>Välj zonerna med reglagen för styrning av kokzonernas och köksfläktens timer som visar "C L" som standard (se timerfunktionerna).</p> <p>Symbolen  anger knappen för säkerhetsfunktionerna se "Låsning av knapp-sats (rengöring)".</p>
<p>A</p>	<p>När spishällen/köksfläkten slås på aktiveras som standard köksfläkten i automatiskt funktionsläge och lysdioden tänds med starkt ljus. Köksfläkten går igång om kokzonernas effekt är större än "1".</p> <p>Den inaktiveras genom att du trycker på lysdioden vilket bekräftas av att den ändrar ljusstyrka från starkt till svagt ljus. Den inaktiveras även genom att du trycker på ett större värde än "1" på effektfältet vilket bekräftas av att lysdioden ändrar ljusstyrka från starkt till svagt ljus.</p> <p>Den återaktiveras genom att du trycker på lysdioden som börjar lysa med starkt ljus.</p>
	<p>Funktion för PAUS och OMSTART.</p> <p>Den ger åtkomst till användarmenyn i kombination med andra knappar.</p>
	<p>Med upptinjningsfunktionen går det att tina livsmedel eller försiktigt smälta smör, choklad, honung o.s.v.</p> <p>Den ger åtkomst till installatörsmenyn i kombination med andra knappar.</p>

När du placerar en kastrull på en av de 4 kokzonerna, avläser kokzonen automatiskt närvaron och belyser den motsvarande teckenrutan för att aktivera den.

Om det inte finns kastruller eller andra föremål på kokzonen, är inte siffrorna synliga.

På manöverpanelen är de valbara funktionerna alltid synliga, men belysta med låg ljusstyrka. Välj funktionerna genom att röra vid den motsvarande symbolen.



9. EFFEKTBEGRÄNSNING

När du ansluter apparaten till hemnätverket för första gången måste installatören ställa in kokzonernas effekt baserat på den faktiska kapaciteten i hushållets nätverk.



Om detta inte är nödvändigt kan hällen sättas på direkt med  eller, alternativt, följ proceduren som beskrivs nedan för att komma till menyn.

Innan proceduren genomförs är det lämpligt att läsa hela avsnittet.



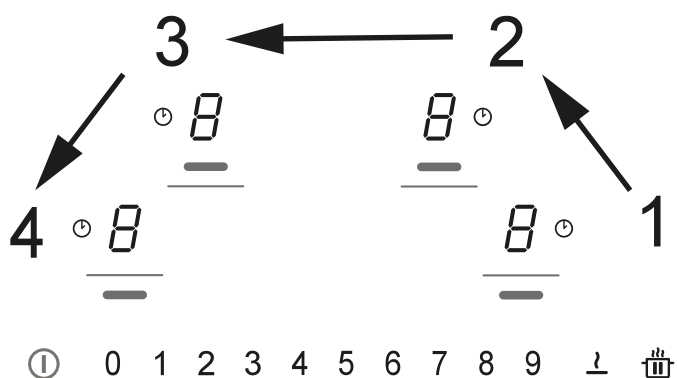

Anslut hällen till hemnätverket.
Vid den första eltillförseln blinkar symbolen .

Håll knappen  intryckt och tryck på de 4 teckenrutorna för kokzonerna () en i taget moturs med start från höger.



Vid varje tryck hörs en ljudsignal och när knappen  släpps visas:
I den bakre vänstra teckenrutan visas växelvis skriften  och .

I den bakre vänstra teckenrutan visas skriften .

Tryck in den bakre teckenrutan till vänster och nummer 8 på effektfältet för att gå till inställningsmenyn. Åtgärden bekräftas av att vyn ändras från ( och ) till ( och .

Du befinner dig nu i menyn för inställningarna av spishällens effekt.



Tryck in den främre vänstra teckenrutan och välj ett av de visade värdena på effektfältet (0–1–2–3) genom att följa tabellen nedan.





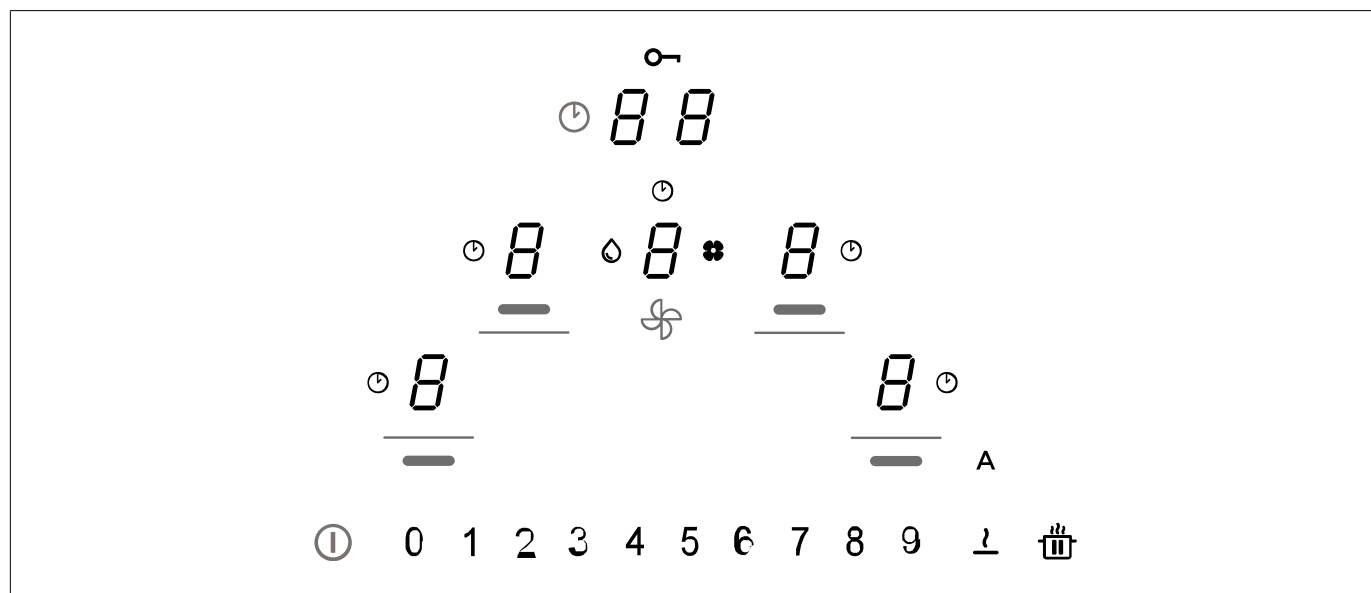



Värde på effekttapeln	KW	Anmärkingar
0	7,4	Ursprunglig standardinställning
1	4,5	
2	3,5	
3	2,8	







När korrekt värde införts bekräfta genom att röra vid och hålla intryckt .

10. SPISHÄLLENS FUNKTIONER









Barnsäkerhetsanordning	<p>Denna funktionen förhindrar oavsiktlig aktivering av apparaten</p> <p>För att aktivera: om det finns en kastrull på hällen, håll motsvarande siffra intryckt i 3 sekunder. Om det inte finns någon kastrull på hällen, tryck in och håll ned en av teckenrutorna (syns inte) bredvid punkten  på vänster sida i 3 sekunder. Släpp och för fingret från 0 till 9 längs effektfältet som visar driftssekvensen. Alla siffror indikerar .</p> <p>De beskrivna åtgärderna måste slutföras inom 10 sekunder.</p> <p>Inaktivera genom att: trycka in och hålla en av teckenrutorna för kokzonerna intryckt i 3 sekunder. Släpp och för fingret från 9 till 0 längs effektfältet som visar driftssekvensen.</p> <p>De beskrivna åtgärderna måste slutföras inom 10 sekunder.</p>
------------------------	----------------------------------------------------------------------------------------------------------------------------------------------------------------------------------------------------------------------------------------------------------------------------------------------------------------------------------------------------------------------------------------------------------------------------------------------------------------------------------------------------------------------------------------------------------------------------------------------------------------------------------------------------------------------------------------------------------------------------------------------------------------------------------------------------------------------------------------------------------------------------------------------------------------------------------------------------

Lås	Används för att spärra spishällens inställningar i 15 sekunder för att utföra en snabb rengöring. Aktivera genom att: trycka samtidigt på den främre högra och den främre vänstra kokzonens teckenrutor  . Displayen för timerns reglagezon visar en nedräkning från 15 sekunder och  tänds.	
	Inaktivera genom att: trycka på  eller vänta 15 sekunder.	
Boost-funktion	Både kokzonerna och köksfläkten kan ställas in på en extra effekt. Aktivera genom att: trycka 2 gånger på "9" på effektfältet. Gäller både för fläkten och för kokzonerna. Motsvarande teckenruta visar  .	
	För att inaktivera: välj ett av de möjliga värdena på effektfältet.	
Timer för kokzonerna	Timern tillåter att stänga av en särskild kokzon vid slutet av den inställda tiden. Kokzonerna kan programmeras enskilt eftersom var och en är utrustad med en egen timer. För att aktivera: med kokzonen i funktion, tryck in för att komma åt kontrollerna för hantering av timern för den berörda kokzonen. Tryck på teckenrutorna var för sig i zonen med reglagen för timer och ställ in värdena var för sig genom att välja dem på effektfältet (min. 1 minut – max. 99 minuter). Bekräftelsen kommer när spishällen inte har använts på 10 sekunder. Displayen för timerns reglagezon visar en nedräkning om detta är inställt, i annat fall visas som standard "C L". Samtliga kokzoner kan ha timern inställd och displayen visar alltid den kokzon som har minst tid kvar. Upprepa momenten för att ändra timerns värde.	
	För att inaktivera: med kokzonen i funktion, tryck in för att komma åt kontrollerna för hantering av timern för den berörda zonen. Nollställ värdet i timern eller tryck på knappen På/Av.	
	Timer (allmän)	
	Timer med larm för allmän användning. När spishällen är på och utan kastrull aktiveras den genom att: trycka på varje teckenruta för sig i timerns reglagezon. Värdena ställs in enskilt genom att de väljs på effektfältet (min. 1 minut – max. 99 minuter). Displayen för timerns reglagezon visar en nedräkning om detta är inställt, i annat fall visas som standard "C L". Inaktivera genom att: nollställa värdet i timern eller trycka på  två gånger när spishällen är avstängd.	
Smältningsfunktion	För att aktivera: välj en av de 4 kokzonerna och tryck in  . Siffran för zonen anger  .	
	För att inaktivera: tryck in  eller tryck in  .	
Uppvärmningsfunktion	Denna funktionen används för att värma upp en kastrull till maximal effekt innan du fortsätter tillagningen vid en vald nivå. Tidsintervallet under vilket tillagningen bibehålls vid maximal effekt beror på den inställda slutnivån. Se tabellen:	
	Effektnivå	Timer (sekunder)
	1	40
	2	72
	3	120
	4	176
	5	256
	6	432
	7	120
	8	192
	9	Inte tillgänglig
	P	Inte tillgänglig
	Med en kastrull på hällen och vald kokzon trycker du ner det valda värdet (från 1 till 8) på effektfältet i 3 sekunder för att aktivera det. Motsvarande kokzons display indikerar "A" + det valda värdet. Det är möjligt att höja tillagningsnivån, men att sänka den inaktiverar funktionen.	

Paus-funktion	Denna funktionen tillåter att sätta i paus/återaktivera vilken aktiverad funktion som helst på spishällen och reducera den tillgängliga effekten för kokzonen och nollställa alla funktionerna. Om Paus-funktionen inte inaktiveras inom 10 minuter stängs spishällen av automatiskt.
	För att aktivera: Med en kastrull på spishällen och vald kokzon, tryck in och håll knappen för Paus-funktionen  intryckt i minst 1 sekund. Samtliga displayer anger  .
	För att inaktivera: tryck in och håll  intryckt i 1 sekund tills den blinkar. Tryck in vilken annan knapp som helst inom 10 sekunder. Funktionen inaktiveras och spishällen fortsätter med de tidigare inställningarna.
Återkallningsfunktion	Denna funktionen används för att återkalla funktionsinställningarna för spishällen i händelse av oavsiktligt eller plötsligt strömavbrott.
	När hällen stängs av, om du slår på den inom 6 sekunder genom att trycka på  , blinkar knappen  i 6 sekunder. Tryck in knappen  för att hämta de tidigare inställda funktionerna. Ett pip hörs för att bekräfta åtgärden.
Kombinerat läge ("överbryggnings"-funktion)	Denna funktion gör att du kan ansluta 2 kokzoner för att använda och styra dem som en enda och större kokzon. Detta ger möjlighet att använda kastruller med en större botten. De kokzoner som kan väljas för denna funktion är uteslutande de till vänster och de till höger. Observera: Vänster kokzoner kan inte kombineras med höger kokzoner och tvärtom.
	För att aktivera/inaktivera: tryck på vänster eller höger kokzonssiffror samtidigt för att välja de 2 zoner som ska överbryggas, tills siffran  visas för att indikera att funktionen har aktiverats. Den andra siffran används för att ställa in effektnivån.







11. FLÄKTFUNKTIONER

	
Reglagen för kokzonerna, köksfläkten och timern kan aktiveras genom att motsvarande teckenruta trycks in.	
" 9 "	Tryck på "9" på effektfältet för inställning av hastighet INTENSIV 1. Denna inställning är tidsinställd på 10 minuter. När denna tid har förflutit återgår systemet automatiskt till den tidigare inställda hastigheten. Den inaktiveras genom att det väljs en annan hastighet.
" P "	Tryck två gånger "9" på effektfältet för inställning av hastighet INTENSIV 2. Denna inställning är tidsinställd på 5 minuter. När denna tid har förflutit återgår systemet automatiskt till den tidigare inställda hastigheten. Den inaktiveras genom att det väljs en annan hastighet.
Funktion Delay	Lämplig att aktivera efter att ha avslutat matlagningen för att effektivt få bort all ånga och kvarbliven lukt från köket. Denna funktion finns endast om det automatiska funktionsläget inaktiverats. Det automatiska läget inaktiveras genom att trycka in "A". Sätt på spishällen. Tryck Digit på frånluftsfläkten och ställ in en sughastighetsnivå på effektfältet. Vidrör siffran för hantering av timern som visade "CL" men automatiskt övergår till nedräkning som är förinställd på 15 minuter. (Tryck åter för att inaktivera, om det behövs.) Om det behövs går det att ändra fläktens hastighet och koknivå. Då 15 minuter gått släcks fläkten. Timerns lysdiod är fortfarande synlig och en ljudsignal aktiv. De går i 2 minuter men kan släckas genom att du trycker på knappen för påslagning/avstängning. Nu går det att stänga av enheten genom att trycka på knappen för påslagning/avstängning.
	Symbol Timer Välj teckenrutan för köksfläkten och tryck på teckenrutan för styrning av timer för att ställa in nedräkningen.
	Symbol för underhåll av fettfilter Signaleringen för rengöring av fettfiltret visas av lysdioden och är alltid aktiverad.

	<p>Symbol för underhåll av kolfilter Köksfläkten är standardinställd för frånluftsfunktion. Tryck på knappen PÅ/AV. Tryck på teckenrutan för köksfläktens reglage med frånslagen belastning för att aktivera köksfläkten. Tryck en gång till i 5 sekunder på teckenrutan för:</p> <p>Aktivering av kolfiltret: Symbolen för kolfiltret (luktfritt) tänds i 1 sekund och enheten avger en dubbel ljudsignal.</p> <p>Inaktivering av kolfiltret: Symbolen för kolfiltret (luktfritt) blinkar två gånger och enheten avger en dubbel ljudsignal.</p>
 	<p>Återställning och omaktivering av filtren Efter 200 funktionstimmar av kolfiltret och 100 timmar av fettfiltret kommer de relativa ikonerna att ange att det är nödvändigt att utföra underhållet av det angivna filtret. Efter att ha utfört underhållet av filtret, utför följande med avstängd spishäll:</p> <ul style="list-style-type: none"> – Slå på spishällen På/Av – Tryck in teckenrutan Fläkt  för att aktivera nummerfältet. – Tryck in knappen "A" i minst 5 sekunder och invänta bekräftelse av återställningen som meddelas med en dubbel ljudsignal och av att symbolen släcks. – Om bekräftelsen av återställningen (dubbel ljudsignal och släckning av symbolen) inte sker inom 6 sekunder, stäng av spishällen och upprepa proceduren från början.

12. PERSONALISERING AV ANVÄNDARMENYN

Innan proceduren genomförs är det lämpligt att läsa hela avsnittet.

- Tryck in .
- Tryck på nytt på  inom 3 sekunder.
- Knappen  börjar blinka.
- Tryck in och håll ner : kokzonens siffror anger .
- Medan du håller  intryckt, börja trycka in kokzonernas siffror medurs med början från den främre till vänster.

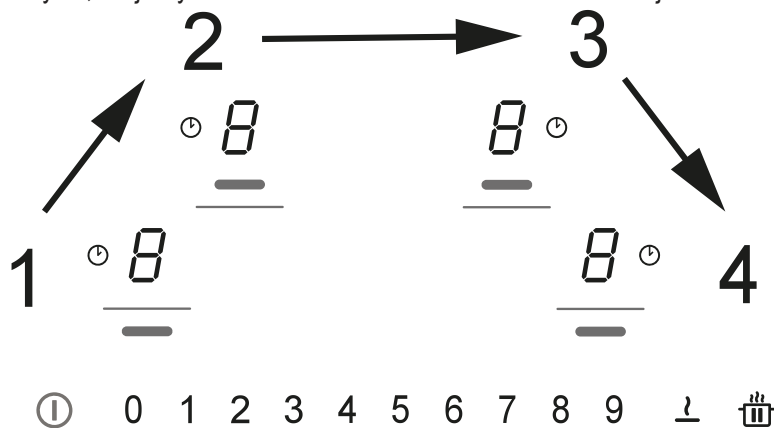

Den bakre teckenrutan anger omväxlande  och ett nummer från 2 till 7 som anger menykoden.

Den vänstra främre siffran anger ett nummer som beror på de parametrar som anges i valet.

- Tryck in den bakre siffran till vänster.
- Välj ett nummer på effektfältet för att nå menykoden.
- Tryck in den främre vänstra siffran.
- Välj ett nummer på effektfältet för att välja ett värde.

Se tabellen nedan för specifikationer:

Meny-koden	Beskrivning	Värde
U2	Meny för hantering av knapparnas ljudnivå.	0 - Ljud inaktiverat 1 - Min. 3 - Max
U3	Meny för hantering av volymen på minuträknarens summer.	0 - Ljud inaktiverat 1 - Min. 3 - Max

U4	Meny för att hantera displayens ljusstyrka.	0 - Max 9 - Min.
U5	Meny för att hantera visningen av nedräkningen.	0 - Visning inaktiverad 1 - Visning aktiverad
U6	Meny för funktionen för avkänning av närvaro kastrull.	0 - Aktiverad 1 - Inte aktiverad
U7	Meny för hantering av avslutad nedräkning.	0 - Kontinuerlig blinkning och släckning 1 - Tio blinkningar och släckning 2 - En blinkning och släckning

– När korrekt värde införts, bekräfta genom att röra vid  och hålla intryckt i 2 sekunder.

– För att lämna menyn utan att spara, tryck in .

Om du inte utför någon procedur stängs användarmenyn av efter 1 minut.

13. TILLAGNINGSTABELL

Effektnivå	Tillagningsmetod	Ska användas för
1	Smälta, värma lätt	Smör, choklad, gelatin, såser
2	Smälta, värma lätt	Smör, choklad, gelatin, såser
3	Föra till temperatur	Ris
4	Förlängd tillagning, binda, koka	Grönsaker, potatis, såser, frukt, fisk
5	Förlängd tillagning, binda, koka	Grönsaker, potatis, såser, frukt, fisk
6	Lång tillagning, bräsera	Pasta, grönsakssoppa, bräserat kött
7	Lätt stekning	Rösti (pannkakor) av potatis, omelette, panerade eller friterade livsmedel, korv
8	Fritering, fritering med nedsänkning	Kött, pommes frites
9	Snabb stekning vid hög temperatur	Biffar
P	Snabb uppvärmning	Koka upp vatten

14. FUNKTION FÖR HANTERING AV EFFEKTEN

Denna apparat är utrustad med en elektroniskt styrd funktion för effektregering. Denna funktionen styr dispenseringen av den maximala effekten på 3700 W, mellan de kombinerade kokzonerna (vänster sida och höger sida), och optimerar effektfördelningen och undviker situationer av systemöverbelastning.

I detta syfte övervakas den totala effekten kontinuerligt och sänks vid behov. Om det inte är möjligt att leverera den efterfrågade totala effekten sänker ett kontrollelement som standardinställning effekten för en annan kokzon till nivån strax under motsvarande effektkurva, så att effektförbrukningen inte överstiger 16 A.

I detta fall känner generatoren av det senaste kommandot med högre prioritet som har skickats av användargränssnittet och sänker, om det behövs, de inställningar som tidigare aktiverats för en annan kokzon.

Funktionen för effektregering aktiveras först även vid avkänning av en kastrull på kokzonen.

Exempel:

Om du för kokzonen 1 väljer den extra effektnivån (boost) (P), kan kokzonen 2, inte samtidigt överskrida effektnivå 9 och kommer att begränsas automatiskt.”

15. VÄGLEDNING FÖR AVÄNDNING AV KASTRULLERNA

Vilka kastruller kan man använda

Använd uteslutande kastruller med botten i järnmagnetiskt material, lämpligt för användning på induktions spishäll:

- gjutjärn
- emaljerat stål
- kolstål
- rostfritt stål (även inte helt)
- aluminium med järnmagnetisk beklädnad eller botten med järnmagnetisk platta

För att fastställa om kastrullen är lämplig, kontrollera att symbolen  är närvarande (normalt stansad på botten). Du kan även närma en magnet till kastrullens botten. Om den fastnar, innebär det att kastrullen kan användas på en induktionshäll.

För att säkerställa maximal prestanda, använd alltid kastruller med plan botten, i stånd att fördela värmen enhetligt. En perfekt plan botten, kan påverka effekten av värmeledningen.

Hur man använder kastrullerna

Minimum diameter för kastrullen/pannan för de olika kokzonerna.

För att säkerställa att spishällen fungerar korrekt, ska kastrullen täcka en eller flera referenspunkter som indikeras på spishällens yta och ska vara av den lämpligaste minimum diametern.

Använd alltid den kokzon som bäst motsvarar diametern på kastrullens botten.

Kokzoner	Diameter av kastrullens botten	
	Ø min. (rekommenderad)	Max. Ø (rekommenderad)
Kombinerad vänster/höger	190 mm	230 mm
Enskilda vänster/höger	110 mm	190 mm

Tomma kastruller/pannor eller med tunn botten

Använd inte tomma eller tunnbottnade kastruller/pannor på hällen eftersom detta inte tillåter att kontrollera temperaturen eller automatiskt stänga av kokzonen om temperaturen är för hög, med risk för att skada kokkärlet eller hällens yta.

Om detta händer, rör inte vid något och vänta tills alla komponenter har svalnat.

Om ett felmeddelande visas, se avsnittet "Felsökning".

Normalt ljud när spishällen är i funktion

Induktionstekniken bygger på att det skapas elektromagnetiska fält. Dessa elektromagnetiska fält genererar värme direkt på kastrullens botten. Kastruller och stekpannor kan ge upphov till en mängd olika ljud eller vibrationer beroende på hur de är konstruerade.

Dessa typer av ljud beskrivs enligt följande:

Lätt brummande (som ljudet från en transformator)

Detta ljud uppstår när man lagar mat på en hög värmenivå och orsakas av den energimängd som överförs från spishällen till kastrullerna. Ljudet upphör eller minskar när du sänker värmenivån.

Lätt vissling

Detta ljud uppstår när kastrullen är tom och upphör så snart kastrullen fylls med vatten eller mat.

Knastrande

Detta ljud skapas med kastruller som består av flera på varandra liggande skikt av olika material och orsakas av vibrationer i kontaktytorna mellan de olika materialen. Ljudet kommer från kastrullerna och kan variera beroende på hur stor mängd och vilken typ av mat som tillagas.

Hög vissling

Detta ljud förekommer med kastruller som består av flera på varandra liggande skikt av olika material och dessutom när dessa används på max. effekt och även på två kokzoner. Ljudet upphör eller minskar när du sänker värmenivån.

Ljud från fläkten

För att det elektroniska systemet ska fungera korrekt måste spishällens temperatur regleras. För detta ändamål är spishällen utrustad med en kylfläkt som aktiveras för att minska och reglera det elektroniska systemets temperatur. Det

kan hända att fläkten fortsätter att fungera när apparaten stängs av om spishållens temperatur fortfarande är för hög.

Rytmiska ljud eller tickande ljud som från en klocka

Detta ljud uppkommer endast när minst tre kokzoner är i funktion och försvinner när någon av dem stängs av.

De beskrivna ljuden är ett normalt kännetecken hos induktionstekniken och kan därför inte betraktas som defekter.

16. FELSÖKNING

Felkod	Beskrivning	Möjlig orsak till felet	Lösning
"Ljudsignal vid påslagningen. Ingen felkod visas"	Köksfläktens reglage fungerar inte	LIN-kabeln på köksfläktens kretskort är skadad eller dåligt ansluten	Kontrollera anslutningen/byt ut LIN-kabeln
ER03	Spishällen stängs av efter 10 sekunder.	En kontinuerlig aktivering av knapparna har avlästs. Vatten eller kastrull närvarande på kontrollpanelen.	Avlägsna vattnet eller kastrullen från glaskeramikhällen och från kontrollpanelen.
ER21	Spishällen stängs av.	De elektroniska komponenternas interna temperatur är för hög.	Låt spishällen svalna. Kontrollera om spishällen har tillräcklig ventilation. Om felet kvarstår, kontakta Teknisk Assistans.
E2	Den motsvarande kokzonen stängs av.	Tom eller olämplig kastrull. Kastrullens eller glaskeramiktans temperatur är för hög. De elektroniska komponenternas temperatur är för hög.	Låt spishällen svalna. Använd en lämplig kastrull. Värm inte tomma kastruller.
E3	Den motsvarande kokzonen stängs av.	Olämplig kastrull. Kastrullen håller på att förlora sina magnetiska egenskaper och kan orsaka skador på induktionshällen.	Använd en lämplig kastrull. Felet annulleras automatiskt efter 8 s och kokzonen kan användas på nytt. I händelse av ytterligare fel är det nödvändigt att byta ut kastrullen. Om felet kvarstår, kontakta Teknisk Assistans.
E6	Kokzonen tänds inte.	Spänning och/eller matningsfrekvens utanför intervall.	Kontrollera spänningen och/eller nätfrekvensen. Om nödvändigt kontakta Teknisk Assistans.
E8	Kokzonerna släcks.	Fel på fläkten. Fläkt igensatt av damm eller filament.	Rengör fläkten och avlägsna eventuella främmande partiklar. Om felet kvarstår, kontakta Teknisk Assistans.
E4 E5 E7 E9 ER20 ER22 ER31 ER36 ER47 EA EH	Koppla bort spishällen från matningen. Vänta några sekunder, anslut sedan spishällen till matningen på nytt. Om felet kvarstår, kontakta teknisk assistans och specificera felkoden som visas på displayen.		

17. UNDERHÅLL - REPARATION OCH ÖVERENSSTÄMMELSE

- Se till att underhåll av elektriska komponenter enbart utförs av tillverkaren eller teknisk assistans.
- Se till att skadade kablar enbart byts ut av tillverkaren eller serviceverkstaden.

Ange följande uppgifter vid kontakt med serviceverkstaden:

- Typ av fel
- Apparats modell (artikelnummer)
- Serienummer (S.N.)

Dessa uppgifter anges på märkplåten. Märkplåten är placerad på apparatens botten.

Informationer om produkten enligt föreskrift nr 66/2014

Referensstandarder:

EN/IEC 60350-2

EN/IEC 50564



Denna apparat har utformats, tillverkats och marknadsförts i enlighet med EEG-direktiven.

18. TEKNISKA DATA

Identifikation av apparat

Typ: **4300**

Modell: **HET949BSC**

Se märkplåten som är placerad på apparatens botten.

Tillverkaren gör kontinuerliga förbättringar av apparaterna. Texten och illustrationerna i denna bruksanvisning kan därför ändras utan förhandsmeddelande.

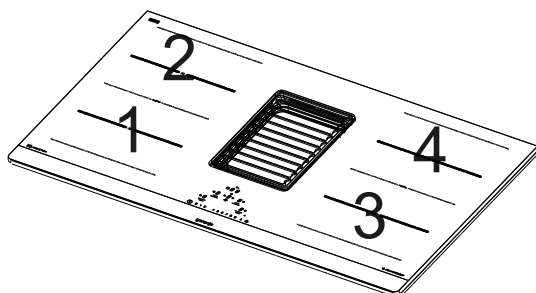

1,2 Flexibel kokzon 1 + 2 överbrygning		
3,4 Flexibel kokzon 3 + 4 överbrygning		
Parameter	Värde	Mått (mm)
Ytermått	-	830 x 520 (L x D)
Matningsspänning/ frekvens	220–240 V, 50 Hz; 220 V, 60 Hz 3N~/2N~ 380–415 V, 50 Hz 3N~/2N~ 380 V, 60 Hz	
Elektriska data och värmeelement		
Kokzon 1, 2, 3, 4	2100 W; Power Boost: 3000 W	210 x 190
Flexibel kokzon 1+2, 3+4	3000 W; Power Boost: 3700 W	210 x 390

Parameter	Värde	Måttenhet
Apparatens vikt	21	kg

Parameter	Värde	Måttenhet
Antal kokzoner	4	
Värmekälla	induktion	

