



- FI KÄYTTÖOHJEET
- NO BRUKSVEILEDNING
- RO MANUAL DE FOLOSIRE
- SI NAVODILO ZA UPORABO
- SV ANVÄNDNINGSHANDBOK

1. INFORMACIJE O VARNOSTI

 Zaradi lastne varnosti in za pravilno delovanje naprave priporočamo, da pred namestitvijo in uporabo pozorno preberete ta navodila. Vedno jih shranjujte skupaj z napravo, tudi če jo izročite ali predate tretji osebi. Pomembno je, da uporabniki poznajo vse značilnosti delovanja in varnosti naprave. Te kuhalne plošče so opremljene z indukcijskimi sistemi, ki izpolnjujejo zahteve direktiv EMC in EMF, in naj ne bi ovirale drugih elektronskih naprav. Osebe s srčnimi spodbujevalniki ali drugimi elektronskimi vsadki se morajo posvetovati s svojim osebnim zdravnikom ali izdelovalcem in preveriti, ali se lahko pri njihovem vsadku pojavijo motnje.

 Aparat lahko na električno omrežje priključi usposobljen tehnik. Pred priključitvijo na električno omrežje preberite vsebino razdelka **PRIKLJUČITEV NA ELEKTRIČNO OMREŽJE**.

Pri napravah z napajalnim kablom morajo biti spojke ali del žic med priključno točko kabla in spojkami razporejeni tako, da omogočajo odstranitev vodnika

pod napetostjo pred ozemljitvenim kablom v primeru, da se sname s svoje priključitve.

- Proizvajalec ne prevzema odgovornosti za morebitno škodo zaradi neustrezne namestitve ali uporabe.
- Prepričajte se, da napajalno omrežje ustreza vrednosti, ki je navedena na podatkovni ploščici v notranjosti izdelka.
- Naprave za porazdelitev energije morajo biti povezane z nameščeno napravo v skladu s predpisi o kabelskih napeljavah.
- Pri napravah razreda I preverite, ali ima domače električno napajanje primerno ozemljitev.
- Sesalno napravo priključite na dimniško cev z ustrezno cevjo. Upoštevajte nabavljivo dodatno opremo, navedeno v navodilih za namestitev (za krožne cevi: najmanjši premer 120 mm). Dolžina odtočne cevi mora biti čim krajša.
- Izdelek priklopite na električno omrežje z večpolarnim stikalom.
- Upoštevati morate predpise v zvezi z odvodom zraka.
- Sesalne naprave ne priklopite na odvodne cevi, ki odvajajo dim, ki nastane pri izgorevanju (kotli, kamini itd.).
- Če sesalno napravo uporabljate skupaj z ne električnimi napravami (npr. napravami s plinskimi gorilniki), morate zagotoviti zadostno stopnjo prezračevanja prostora, da

preprečite povratni tok izpušnih plinov. Če napravo za kuhanje uporabljate skupaj z napravami, ki jih ne napaja električni tok, negativni tlak v prostoru na sme presegati vrednosti 4 Pa, da preprečite vsesavanje dima v prostor, kjer je nameščena naprava za kuhanje.

- Zraka ne smete odvajati v vod, ki ga uporabljate kot dimniško cev za naprave na plin ali druga goriva.
- Če je napajalni kabel poškodovan, ga mora zamenjati izdelovalec, pooblaščen služba za tehnično podporo ali usposobljen serviser. Tako boste preprečili kakršna koli tveganja ali nevarne situacije.
- Vtikač naprave priključite v vtičnico, ki je skladna z veljavnimi predpisi in je lahko dostopna.
- Glede tehničnih in varnostnih ukrepov, ki jih je treba sprejeti za izpust dimov, je treba natančno upoštevati predpise, ki jih predvidevajo lokalni organi.

 **OPOZORILO:** Preden namestite napravo, odstranite vso zaščitno folijo.

- Uporabite izključno vijake in ostale drobne dele, ki so bili

dobavljeni z napravo.

 **OPOZORILO:** Če vijakov ali pritrdilnih elementov ne namestite v skladu z opisom v teh navodilih, lahko pride do električnega udara.

- Otroci ne smejo čistiti in vzdrževati naprave, razen če so pod nadzorom odrasle osebe.
- Ne dovolite, da se otroci igrajo z napravo.
- Naprave ne smejo uporabljati osebe (vključno z otroki) z zmanjšanimi psihičnimi, fizičnimi ali zaznavnimi sposobnostmi ali nezadostnimi izkušnjami in znanjem, razen če jih glede varne uporabe naprave ne vodi in pozorno nadzoruje oseba, ki je odgovorna za njihovo varnost.
- Otroci, mlajši od 8 let, in osebe z zmanjšanimi psihičnimi, fizičnimi ali zaznavnimi sposobnostmi ali nezadostnimi izkušnjami in znanjem smejo uporabljati napravo le, če so pod nadzorom odgovornih oseb in če so bili poučeni glede varne uporabe naprave in z njo povezanih tveganj. Ne dovolite otrokom, da se igrajo z napravo.

 **OPOZORILO:** Naprava in njeni dostopni deli se med uporabo zelo segrejejo.

V nobenem primeru se ne dotikajte uporov.

Otroci, mlajši od 8 let, se ne smejo zadrževati v bližini naprave, razen če niso pod stalnim nadzorom.

- Po navedenem obdobju očistite in/ali zamenjajte filtre (tveganje požara). Glejte odstavek Čiščenje in vzdrževanje.
- Priporočamo, da zagotovite primerno prezračevanje prostora, kjer bo naprava v uporabi skupaj z napravami na plin ali na druga goriva (ne velja za naprave, ki samo krožijo zrak v prostoru).

OPOZORILO: Če so na kahalni plošči prisotne razpoke, izklopite napravo, da preprečite nevarnost električnega udara.

- Naprave ne vklopite, če je površina poškodovana ali so vidne poškodbe v debelini materiala.
- Naprave se ne dotikajte z mokrimi dlanmi ali drugim delom telesa.
- Za čiščenje izdelka ne uporabljajte parnih naprav.
- Na kahalno ploščo ne odlagajte kovinskih predmetov, kot so noži, vilice, žlice in pokrovke, saj se lahko segrejejo.
- Kahalno ploščo po uporabi izklopite z ustrezno tipko in se ne zanašajte na senzorje za lonce.

OPOZORILO: Pri uporabi olj in maščob je treba kahalno ploščo vedno nadzorovati, da preprečite nevarne situacije ali požar. Plamenov ne poskušajte NIKO-

LI pogasiti z vodo, temveč napravo izklopite in plamene zadušite s pokrovko ali protipožarno odejo.

OPOZORILO: Postopek kuhanja je treba nadzirati. Kratkotrajne postopke kuhanja je treba stalno nadzirati.

- Naprava ni zasnovana za delovanje z zunanjim časovnikom ali ločenim sistemom za upravljanje na daljavo.

OPOZORILO: Nevarnost požara: na kahalno ploščo ne odlagajte predmetov.

- Napravo je treba namestiti tako, da jo je mogoče odklopiti z električnega napajanja s 3-milimetrsko odprtino med spoji, ki omogoča popoln odklop v pogojih previsoke napetosti III. kategorije.
- Naprava ne sme biti nikoli izpostavljena vremenskim vplivom (dež, sonce).
- Prezračevanje naprave mora ustrezati navodilom proizvajalca.
- Embalaža naj bo vedno zunaj dosega otrok ali domačih živali.
- Nape in drugi odsesovalniki dima za kuhanje lahko zaradi povratnega toka zgorevalnih plinov poslabšajo varno delovanje naprav, ki kurijo plin ali druga goriva (vključno s tistimi, ki so postavljeni v drugih prostorih). Ti plini lahko povzročijo zastrupitev z ogljikovim monoksidom. Po namestitvi kuhinjske nape ali katere koli druge odsesovalne na-

prave dimnih plinov poskrbite, da bo plinske naprave preizkusila pristojna oseba, da ne bo povratnega toka zgorelih plinov.

2. UPORABA

- Sesalna naprava je bila zasnovana izključno za odstranjevanje vonjav kuhanja pri uporabi v gospodinjstvu.
- Naprave v nobenem primeru ne uporabite za drugačne namene od predvidenih.
- Friteze med uporabo neprestano nadzirajte, saj se preveč razgreto olje lahko vname.
- Naprave ne vklopite z zunanjim časovnikom ali z ločenim upravljalnim sistemom na daljavo.
- Naprava ne sme biti nameščena za okrasnimi vrati, zato da preprečite, da bi se segrela.
- Da bi preprečili poškodbe naprave, ne stopajte nanjo.
- Da bi preprečili poškodbe silikonskih spojev, ne polagajte toplih posod za kuhanje na ogrodje.
- Živil ne režite ali jih ne pripravljajte na površini naprave in pazite, da vam iz rok ne padejo trdi predmeti. Ne vlečite loncev ali posod po površini.

3. ČIŠČENJE IN VZDRŽEVANJE

- Pred kakršnim koli čiščenjem ali vzdrževalnim posegom ugasnite ali izključite napravo iz omrežja.
- Po določenem času filtre očistite in / ali zamenjajte (nevarnost požara).
- Filter za vonj je mogoče obnoviti vsake 3-4 mesece (ali pogosteje, če se napa uporablja intenzivno) (W).

Postopek regeneracije:

- Filter postavite v konvekcijsko peč za 1 uro pri temperaturi največ 250 °. Najnižja temperatura je 150 °, čas regeneracije je krajši, če je temperatura višja.

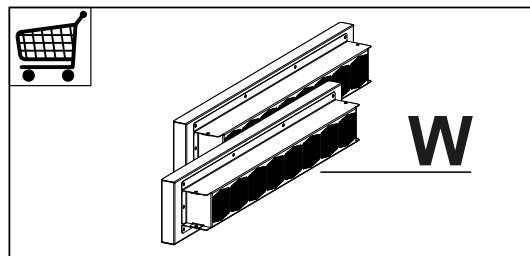

- Protimaščobni filtri **Z**: filtre je treba čistiti po vsakih 2 mesecih uporabe oziroma še pogosteje pri intenzivnejši uporabi, operete pa jih lahko v pomivalnem stroju. Priporočamo da rešetk ne perete v pomivalnem stroju.

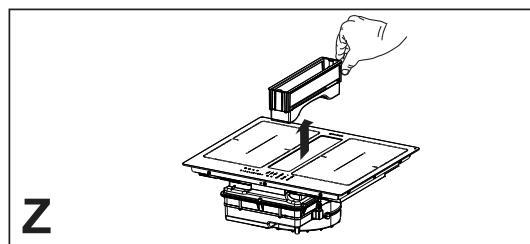

Splošna priporočila

- Nikoli ne uporabite abrazivnih gob, jeklene volne, solne kisline ali drugih izdelkov, ki bi lahko poškodovali površino ali na njej pustili sledi.
- Živil, ki nenamerno padejo ali se nabirajo na površini, na delovnih ali okrasnih elementih kuhalne površine, ne smete zaužiti.
- Posodo za zbiranje kapljevine: pri normalnih pogojih uporabe je priporočljivo, da posodo za zbiranje kapljevine preverite in spraznite vsaka dva tedna. Pred preverjanjem posode za zbiranje kapljevine vedno odstranite predal, še posebej v primeru velikih razlitij tekočin. Sprostite zaponko in povlecite posodo za zbiranje kapljevine navzdol, nato jo sperite s toplo vodo ali v pomivalnem stroju.

Čiščenje naprave

- Kuhalno ploščo očistite po vsaki uporabi, da preprečite, da bi se morebitni ostanki hrane zažgali. Čiščenje sprijete in zažgane umazanije zahteva večji napor.
- Za čiščenje vsakodnevne umazanije uporabite mehko krpo ali gobo in primerno čistilno sredstvo. Sledite pripo-

ročilom izdelovalca glede čistilnih sredstev, ki jih je treba uporabiti. Priporočamo uporabo zaščitnih čistilnih sredstev.

- Odstranite sprijeto umazanijo, npr. mleko, ki je steklo čez, s strgalom za steklokeramiko, in sicer ko je kuhalna plošča še topla. Sledite priporočilom izdelovalca glede strgal, ki jih je treba uporabiti.
- Odstranite hrano, ki vsebuje sladkor, npr. marmelado, ki je stekla čez med kuhanjem, s strgalom za steklokeramiko, in sicer ko je kuhalna plošča še topla. V nasprotnem primeru lahko ostanki poškodujejo površino iz steklo-keramike.
- Odstranite morebitno stopljeno plastiko s strgalom za steklokeramiko, ko je kuhalna plošča še topla. V nasprotnem primeru lahko ostanki poškodujejo površino iz steklo-keramike.
- Ko se kuhalna plošča ohladi, odstranite madeže vodnega kamna z majhno količino raztopine za odstranjevanje vodnega kamna, npr. kisa ali limoninega soka. Nato znova očistite z mokro krpo.

4. LASNOSTI POHIŠTVA

Pri postopku namestitve je obvezno treba upoštevati zakone, odloke, direktive in predpise (pravilniki za varnost električnih napeljav, pravilno reciklažo sestavnih delov itd.), ki veljajo v državi uporabe!

- Med napravo in delovno površino ne nanašajte silikonskega tesnila. Kuhalna plošča je namenjena vgradnji v delovno površino kuhinje nad kuhinjskim modulom, ki mora biti vsaj 600 mm širok.
- Če je naprava nameščena na gorljivih materialih, je treba strogo upoštevati smernice in predpise glede montaže pri nizki napetosti in s protipožarno zaščito.
- Pri vgrajenih enotah je treba sestavne dele (plastični materiali in furniran les) pritrditi s toplotno odpornimi lepili

(min. 100 °C): uporaba neprimernih materialov in lepil lahko povzroči deformacije in odlepitev.

- Kuhinjski modul mora imeti dovolj prostora za električne priključitve naprave. Omarice nad napravo morajo biti nameščene na takšni razdalji, ki omogoča dovolj prostora za udobno izvajanje delovnih postopkov.
- Uporaba okrasnih letvic iz trdega lesa okoli delovne površine za napravo je dovoljena pod pogojem, da je najmanjša razdalja vedno enaka razdalji, ki je navedena na slikah za montažo.
- Najmanjša razdalja med nameščeno napravo in steno zadaj je navedena na sliki za namestitev vgradne naprave (150 mm za bočno steno, 40 mm za steno zadaj in 500 mm za morebitne omarice nad napravo).
- Da bi preprečili vdor tekočin med robom kuhalne plošče in delovno površino, pred vgradnjo naprave namestite priloženo tesnilno nalepko po celotnem zunanem robu kuhinjske plošče.

5. PRIKLOP NA ELEKTRIKO

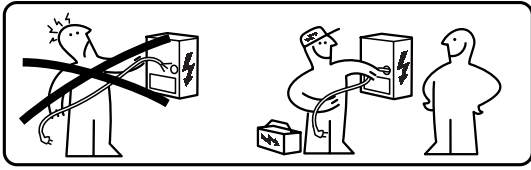

OPOZORILO: Priklučitev na električno omrežje mora v celoti izvesti usposobljeno tehnično osebje.

- Upoštevajte shemo povezav (na spodnji strani izdelka).
- Ta naprava ima priklučitev tipa »Y«, zato je potreben »nevtralni« filter. Napajalni kabel mora biti vsaj H05V2V2-F tipa 5 x 2,5 mm², ENOFAZNI, DVOFAZNI in TROFAZNI prikluček: min. presek vodnikov: 2,5 mm². Zunanji premer napajalnega kabla: najmanj 8 mm - največ 12 mm.
- Priključne spojke so dostopne tako, da odstranite pokrov priključne omarice.
- Preverite, ali so lastnosti gospodinjskega električnega omrežja (napetost, največja moč in tok) združljive z lastnostmi naprave.
- Napravo priklučite, kot je prikazano v navodilih za namestitev (v skladu z referenčnimi standardi za omrežno napetost, ki velja na nacionalni ravni).
- Priporočamo uporabo napajalnega kabla H05V2V2-F dimenzije 5x2,5mm². Če uporabljate napajalni kabel 5 x 2,5 mm² H05V2V2-F, sledite spodnjim navodilom: na trifazni povezavi ločite dve žici in odstranite modre ovojnice s sivih žic.



Pozor! Kablov ne varite!

6. OKOLJSKI VIDIKI

Odstranjevanje gospodinjskih aparatov



Simbol  na izdelku ali embalaži označuje, da se izdelek ne sme odlagati med običajne gospodinjske odpadke. Odslu-

ženi izdelek oddajte v specializirani zbirni center za recikliranje električnih in elektronskih komponent. Z zagotovitvijo pravilne odstranitve tega izdelka pripomorete k preprečevanju možnih neželenih posledic, ki bi jih neprimerno odlaganje imelo za okolje in zdravje ljudi. Za podrobnejše informacije o recikliranju tega izdelka se obrnite na lokalne organe, lokalno službo za odstranjevanje odpadkov ali trgovino, kjer ste kupili izdelek.

Naprava je skladna z direktivo 2012/19/EU glede omejitve nevarnih snovi, ki so uporabljene v električni in elektronski opremi, in odstranjevanja odpadkov.

Odstranjevanje embalaže

Materiale s simbolom  je mogoče reciklirati. Embalažne materiale odstranite v ustrezne zbirne kontejnerje za reciklažo.

Varčevanje z energijo

Med kuhanjem lahko dnevno prihranite energijo z upoštevanjem spodnjih priporočil.

- Kadar segrevate vodo, uporabite samo potrebno količino vode.
- Po možnosti lonce vedno pokrijte s pokrovko.
- Preden vklopate kuhalno mesto, nanj postavite lonec.
- Na manjša kuhalna mesta postavite manjše lonce.
- Lonce postavite neposredno na sredino kuhalnega mesta.
- Uporabite odpadno toploto, da ohranite živila topla ali da jih stopite.

7. OPIS IZDELKA

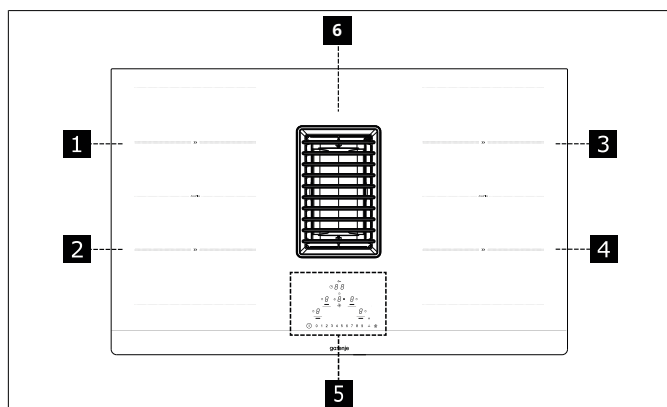

1	Posamezno kuhhalno mesto (220x197 mm) 2100 W s ojačevalno funkcijo 3000 W
2	Posamezno kuhhalno mesto (220x197 mm) 2100 W s ojačevalno funkcijo 3000 W
3	Posamezno kuhhalno mesto (220x197 mm) 2100 W s ojačevalno funkcijo 3000 W
4	Posamezno kuhhalno mesto (220x197 mm) 2100 W s ojačevalno funkcijo 3000 W
5	Nadzorna plošča
6	Sesalna rešetka
1 + 2	Kuhališče, ki ga je mogoče kombinirati (220 x 395 mm) 3000 W, s ojačevalno funkcijo 3700 W.
3 + 4	Kuhališče, ki ga je mogoče kombinirati (220 x 395 mm) 3000 W, s ojačevalno funkcijo 3700 W.

8. NADZORNA PLOŠČA

Vklop aparata

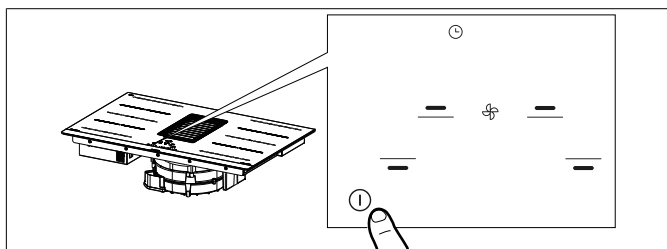

Pritisnite in 2 sekundi držite tipko za vklop/izklop, da vklopite in aktivirate funkcije plošče. Vis indikatorji kažejo kot tisti iz časovnika „CL“.

Sedaj je plošča vklopljena, vendar so vsa kuhhalna mesta in napa nastavljeni na moč nič. Plošča samodejno ugasne po 20 sekundah neuporabe.

Pozor: iz varnostnih razlogov je ploščo vedno mogoče ugasniti s tipko za vklop/izklop.

Pozor: na nadzorni plošči so vse funkcije, ki jih je mogoče izbrati, vedno osvetljene/vidne in bodo vedno edine, ki jih je mogoče aktivirati.

Območja ukazov kuhhalnih mest, sesalne naprave in časovnika je mogoče aktivirati s pritiskom referenčne tipke.

To je potrjeno s tipko, ki zasveti intenzivneje.

KONTROLNE LUČKE

Zaznavanje prisotnosti lonca

Vsako kuhhalno mesto je opremljeno s sistemom, ki zaznava prisotnost lonca na kuhhalni plošči.

Sistem za zaznavanje lahko zazna lonce ustreznega tipa z magnetnim dnom za uporabo na indukcijskih kuhhalnih ploščah.

Če lonec med delovanjem odstranite ali če uporabite neustrezen lonec, se na prikazovalniku prikaže simbol

Kontrolna lučka odpadne toplote

Kontrolna lučka odpadne toplote je varnostna funkcija, ki opozarja na to, da je temperatura kuhhalnega mesta še vedno 50°C ali več, kar vam lahko povzroči opekline, če se ga dotaknete z golimi dlanmi. Na indikatorju ustreznega kuhališča se izpiše

Po izklopu aparata bo ventilator še naprej deloval z minimalno hitrostjo dokler simbol ne bo več pokazan.

Opozorila za inštalaterja: preverite in po potrebi zamenjajte nastavitve moči plošče. Glej odstavek "Omejitve moči".

Absorpcija kuhhalne plošče je privzeto nastavljena na 7,4 Kw.

"Uporaba kontrolnega drsnika in gumbov na dotik":



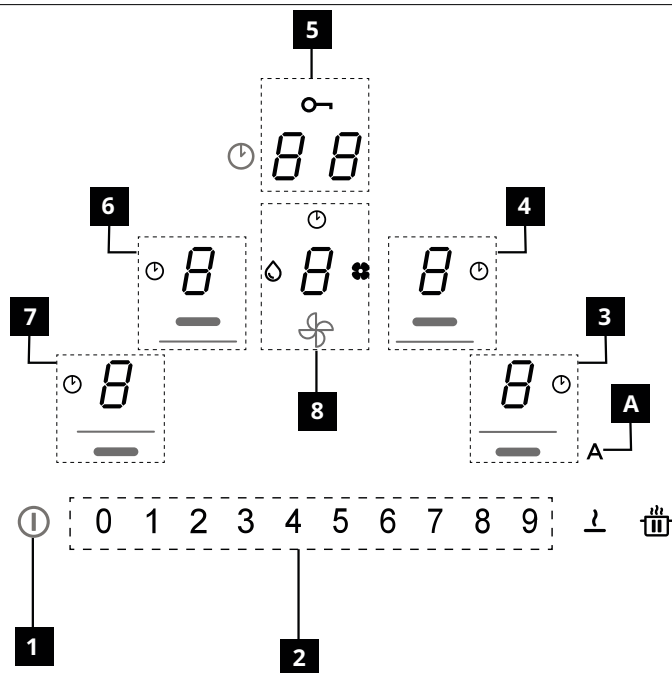



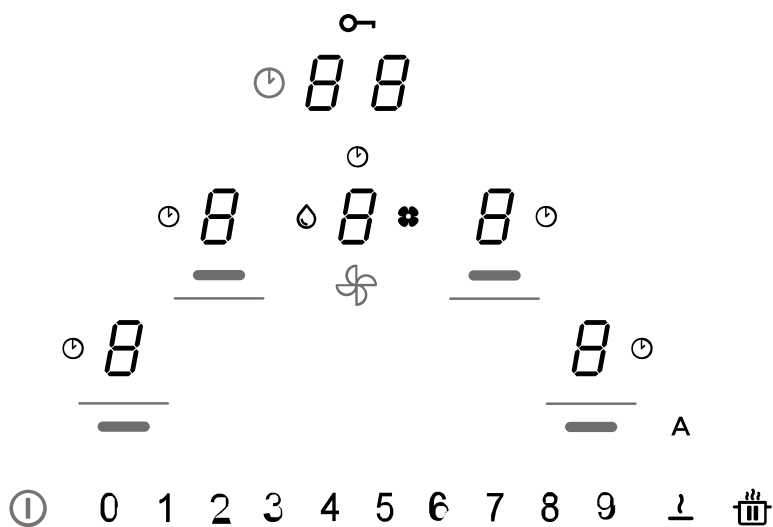



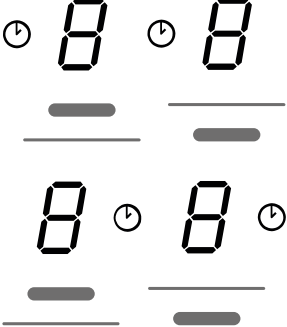

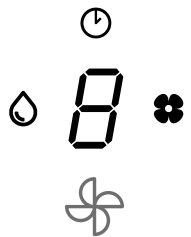

Za najboljše rezultate dotaknite se s prstom tipke ali kontrolnega kurzorja. Ne pritiskajte. Tipke na dotik reagirajo na rahel pritisk prsta. Za upravljanje na nadzorni plošči ne uporabljajte drugih elementov.



1	Vklopljeno/Izklopljeno
2	Drsna tipkovnica
3	Kazalnik moči za sprednje desno kahalno mesto
4	Indikator moči za zadnje desno kahalno mesto
5	Območje upravljanja s časovnikom
6	Kazalnik moči za zadnje levo kahalno mesto
7	Kazalnik moči za sprednje levo kahalno mesto
8	Kazalnik stopnje moči sesalnika
A	Tipka funkcije samodejno

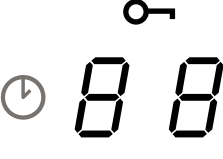

Ukazi	Opis
-------	------

	<p>Izbira ukazov kuhalnega mesta</p> <p>Pritisnite in za 2 sekundi držite tipko za vklop/izklop .</p> <p>Kuhalna mesta se vklopijo, če pritisnete tipko  referenčnega mesta. To je potrjeno tako, da se odgovarjajoči indikator zasveti intenzivneje.</p> <p>Simbol  označuje, da je časovnik, ki ustreza izbranemu mestu, aktiven (glejte funkcijo »Časovnik kuhalnih mest«).</p>
	<p>Izbira ukazov sesalne naprave</p> <p>Pritisnite in za 2 sekundi držite tipko za vklop/izklop .</p> <p>Ukaze nape je mogoče izbrati s pritiskom referenčnega indikatorja . To je potrjeno tako, da se odgovarjajoči indikator zasveti intenzivneje.</p> <p>Simbol  označuje, da je časovnik, ki ustreza funkcijam nape, aktiven.</p> <p>Simbol  označuje vzdrževanje/čiščenje filtra za maščobo po 100 urah uporabe.</p> <p>Simbol  označuje vzdrževanje filtra na aktivno oglje (proti vonjavam) po 200 urah uporabe.</p>
<p>0 1 2 3 4 5 6 7 8 9</p>	<p>Izbira moči kuhalnih mest in/ali hitrosti sesalne naprave</p> <p>Pritisnite in za 2 sekundi držite tipko za vklop/izklop .</p> <p>Izberite tipko nape ali tipko enega od 4 kuhalnih mest.</p> <p>Moč kuhalnih mest ali hitrost sesalne naprave lahko povečate ali zmanjšate tako, da pritisnete neposredno zeleno vrednost ali s prstom povlecete (z desne v levo ali obratno), in sicer glede na to, ali je treba nastavljeno vrednost povečati ali zmanjšati.</p>
	<p>Izbira ukazov časovnika</p> <p>Pritisnite in 2 sekundi držite tipko za vklop/izklop .</p> <p>Izberite območje ukazov za upravljanje časovnika kuhalnik mest in sesalne naprave, ki standardno prikaže »C L« (glejte funkcije časovnika).</p> <p>Simbol  označuje tipko za varnostne funkcije glejte "Blokiranje tipkovnice (čiščenje)".</p>
<p>A</p>	<p>Pri privzeti nastavitvi, ko se vklopi kuhavno ploščo/sesalno napravo, se napa vklopi v samodejnem načinu in lučka LED sveti z intenzivno jakostjo. Napa začne delovati, če je moč kuhalnih mest večja od »1«.</p> <p>Napa se izklopi, če pritisnete tipko LED , kar je potrjeno s spremembo intenzivnosti, in sicer preide iz intenzivne svetlobe v nežnejšo. Napo je mogoče izklopiti tudi s pritiskom vrednosti, večje od »1«, na vrstici moči, kar je potrjeno s spremembo intenzivnosti lučke LED, ki preide iz intenzivne svetlobe v nežnejšo.</p> <p>Ponovno se vklopi s pritiskom tipke LED , ki bo začela svetiti intenzivneje.</p>
	<p>Funkcija PREMORA in PONOVNEGA ZAGONA.</p> <p>V kombinaciji z drugimi tipkami omogoča dostop do menija za uporabnike.</p>
	<p>Funkcija odmrzovanja odtali živila ali nežno raztopi maslo, čokolado, med itd.</p> <p>V kombinaciji z drugimi tipkami omogoča dostop do menija za monterje.</p>

Ko je lonec postavljen na eno od 4 kuhalnih mest, kuhavno mesto samodejno zazna njegovo prisotnost in prižge ustrezno številko, da jo aktivira.

Če na kuhalnem mestu ni loncev ali drugih predmetov, številke niso vidne.

Na nadzorni plošči so izbirne funkcije vedno tiste, ki so vidne, vendar osvetljene z nizko intenzivnostjo. Izberite funkcije tako, da se dotaknete ustreznega simbola.

9. OMEJEVANJE MOČI



Ob prvi priključitvi naprave na napajalno omrežje v hiši mora monter nastaviti moč kuhališč glede na dejansko zmogljivost gospodinjskega električnega omrežja.

Če to ni potrebno, lahko kuhavno ploščo vključite neposredno s tipko  ali pa za dostop do menija sledite spodaj opisane-mu postopku.



Pred izvedbo postopka je priporočljivo prebrati celoten odstavek.

Kuhalno ploščo priključite na gospodinj-sko električno omrežje.



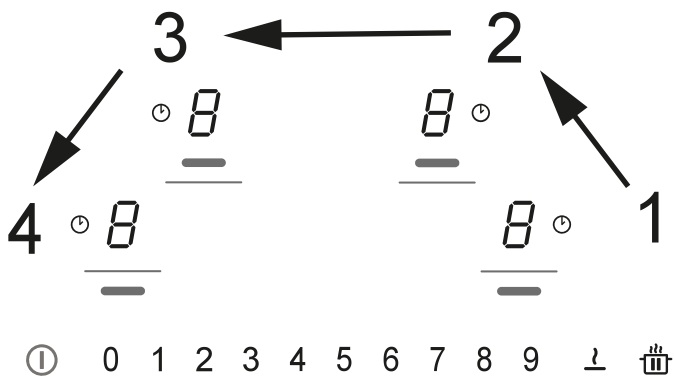

Ob prvem napajanju utripa simbol .

Pritisnite in držite tipko  ter eno za dru-go pritisnite 4 tipke kuhalnih mest () , in sicer v nasprotni smeri urinega kazal-ca, tako da začnete z desne.



Vsak pritisk tipke je označen s piskom, in ko tipko sprostite,  vidite naslednje: Na zadnjem levem indikatorju bo videti napisano izmenično  in .

Videti bo napisano na sprednjem levem indikatorju .

Za vstop v meni z nastavitvami pritisnite zadnji indikator na levi strani in številko 8 napajalne vrstice. Delovanje je potrjeno s spremembo vizualizacije iz ( in ) na ( in ) .

Sedaj ste v meniju za nastavitvev moči plošče.

Pritisnite sprednji indikator na levi in iz-berite eno od vrednosti, prikazanih v na-pajalni vrstici (0-1-2-3), v skladu s spo-dnjo tabelo.

Vrednost na vrstici moči	KW	Opombe
0	7,4	Standardna začetna nastavitvev
1	4,5	
2	3,5	
3	2,8	

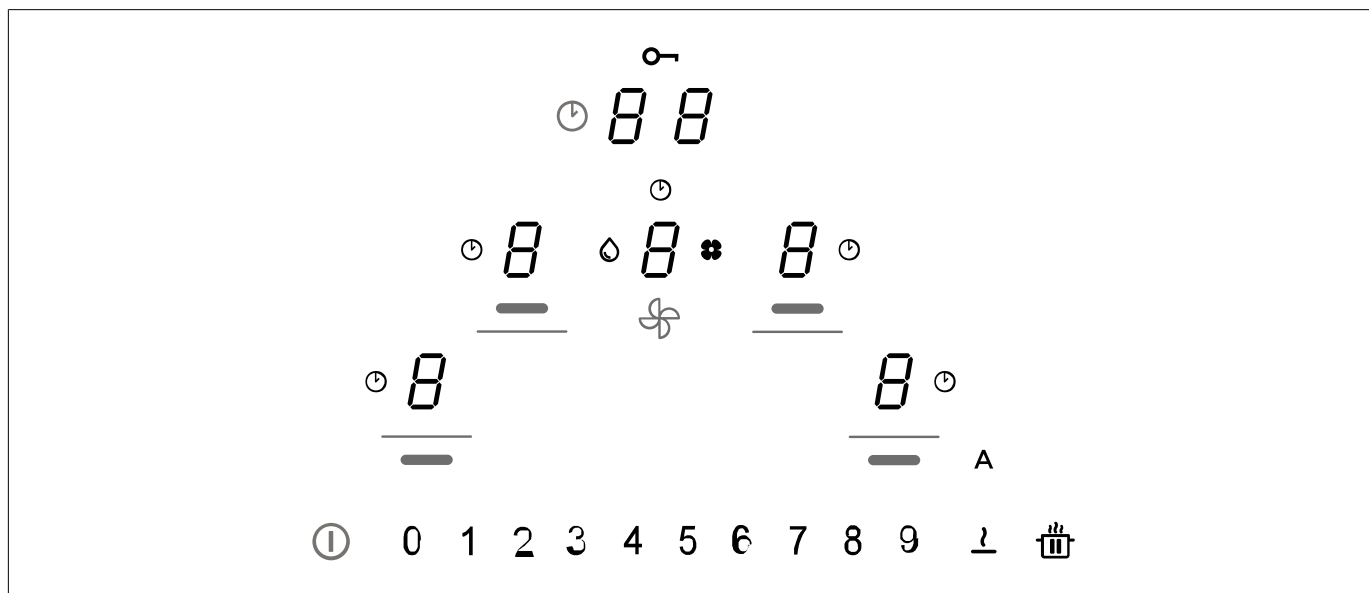

Po vnosu prave vrednosti potrdite z doti-kom ali pritiskom na .

10. FUNKCIJE KUHALNE PLOŠČE



















Varovalo za otroke

Ta funkcija preprečuje nenameren vklop naprave





Aktiviranje: če je na kuhalni plošči lonec, pritisnite in zadržite ustrezní indikator 3 sekunde. Če na kuhalni plošči ni lonca, pritisnite in zadržite za 3 sekunde enega od indikatorjev (niso vidni) ob točki  na levi strani. Spustite in s prstom drsite od 0 do 9 vzdolž vrstice za moč, ki prikazuje zaporedje delovanja. Vsi indikatorji prikazujejo  .
Opisane postopke je treba opraviti v 10 sekundah.

Za izklop: pritisnite in zadržite enega od indikatorjev kuhalnih mest za 3 sekunde. Spustite in s prstom drsite od 9 do 0 vzdolž vrstice za moč, ki prikazuje zaporedje delovanja.
Opisane postopke je treba opraviti v 10 sekundah.

Blokada	Omogoča blokiranje nastavitve kuhalne plošče za 15 sekund z namenom omogočanja hitrega čiščenja.																						
	Aktiviranje: hkrati pritisnite tipko  sprednjega desnega in sprednjega levega kuhališča. Prikazovalnik območja ukazov za upravljanje časovnika prikazuje odštevanje s 15 sekund in zasveti  .																						
	Za izklop: pritisnite  ali počakajte, da se konča 15 sekund.																						
Ojačevalna funkcija	Kuhalna mesta in napo je mogoče nastaviti, da delujejo z dodatno močjo.																						
	Aktiviranje: tako za napo kot tudi za kuhalna mesta dvakrat pritisnite tipko "9" na napajalni vrstici. Prikaže se ustrezna številka  .																						
	Za izklop: izberite eno od drugih možnih vrednosti v vrstici za moč.																						
Časovnik posameznih kuhališč	Časovnik omogoča, da določeno kuhališče izklopite ob koncu nastavljenega časa. Kuhališča lahko programirate posamično, saj ima vsako svoj časovnik.																						
	Aktiviranje: Ko kuhavno mesto deluje, pritisnite za dostop do ukazov za upravljanje s časovnikom za to območje. Pritisnite posamezno tipko območja ukazov časovnika, nastavite posamezne vrednosti na vrstici moči (najmanj 1 minuta, največ 99 minut). Do potrditve pride po 10 sekundah neuporabe. Prikazovalnik območja ukazov za upravljanje časovnika prikazuje odštevanje, če je bilo nastavljeno, drugače pa standardno prikazuje »C L«. Nastaviti je mogoče časovnik za vsa kuhalna mesta, prikazovalnik pa bo vedno prikazoval tistega z najkrajšim preostalim časom. Ponovite postopke za spremembo vrednosti časovnika.																						
	Za izključitev: ko deluje kuhavno mesto, pritisnite za dostop do ukazov za upravljanje s časovnikom za to območje. Vrednosti časovnika nastavite na nič ali pritisnite gumb za vklop / izklop.																						
Časovnik (splošni)	Časovnik z alarmom za splošno uporabo.																						
	Pri vklopljeni kuhalni plošči in brez loncev pritisnite posamezno tipko mesta ukazov časovnika, nastavite posamezne vrednosti na vrstici moči (najmanj 1 minuta, največ 99 minut). Prikazovalnik območja ukazov za upravljanje časovnika prikazuje odštevanje, če je bilo nastavljeno, drugače pa standardno prikazuje »C L«.																						
	Za izklop: nastavite vrednosti časovnika na nič ali pritisnite  dvakrat z izključeno ploščo.																						
Funkcija topitev	Aktiviranje: izberite eno od 4 kuhališč in pritisnite  .																						
	Indikator izbranega kuhališča prikazuje  .																						
	Za izklop: pritisnite  ali pritisnite  .																						
Funkcija segrevanje	Ta funkcija se uporablja za segrevanje ponve na največji moči, preden nadaljujete s kuhanjem na izbrani ravni. Časovni interval, v katerem ima kuhališče največjo moč, je odvisen od končne nastavljene stopnje kuhanja. Glejte tabelo:																						
	<table border="1"> <thead> <tr> <th>Raven moči</th> <th>Časovnik (sekunde)</th> </tr> </thead> <tbody> <tr><td>1</td><td>40</td></tr> <tr><td>2</td><td>72</td></tr> <tr><td>3</td><td>120</td></tr> <tr><td>4</td><td>176</td></tr> <tr><td>5</td><td>256</td></tr> <tr><td>6</td><td>432</td></tr> <tr><td>7</td><td>120</td></tr> <tr><td>8</td><td>192</td></tr> <tr><td>9</td><td>Ni na voljo</td></tr> <tr><td>P</td><td>Ni na voljo</td></tr> </tbody> </table>	Raven moči	Časovnik (sekunde)	1	40	2	72	3	120	4	176	5	256	6	432	7	120	8	192	9	Ni na voljo	P	Ni na voljo
	Raven moči	Časovnik (sekunde)																					
	1	40																					
	2	72																					
	3	120																					
	4	176																					
	5	256																					
	6	432																					
	7	120																					
	8	192																					
	9	Ni na voljo																					
P	Ni na voljo																						
Za aktivacijo z loncem na kuhalni plošči in izbranim kuhavnim mestom pritisnite in zadržite izbrano vrednost (od 1 do 8) na vrstici za moč za 3 sekunde. Na zaslonu ustreznega kuhavnega mesta je prikazano "A" + izbrana vrednost.																							
Možno je povečati raven kuhanja, vendar se, če jo zmanjšate, se funkcija izključi.																							

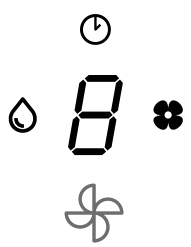
Funkcija Premor	Ta funkcija omogoča premor/ponovni zagon katere koli aktivne funkcije na kuhalni plošči, z zmanjšanjem razpoložljive moči na kuhalniku in z naravnanjem na ničlo vseh funkcij. Če se funkcija premor v 10 minutah ne izključi, se kuhalna plošča samodejno izklopi.
	Aktiviranje: Ko je ponev na kuhalni plošči in je izbrano kuhavno polje, pritisnite in zadržite tipko funkcije premor  vsaj za 1 sekundo. Vsi zasloni prikazujejo  .
	Za izklop: pritisnite:  in zadržite 1 sekundo da začne utripati. V 10 sekundah pritisnite katero koli drugo tipko. Funkcija se izklopi in kuhalna plošča deluje s prejšnjimi nastavitvami.
Funkcija Vpoklic	Ta funkcija se uporablja za priklic nastavitve delovanja kuhalne plošče v primeru nenamernega izklopa ali nenadnega izpada električne energije.
	Ko se kuhalna plošča izklopi, če jo v 6 sekundah vklopite z dotikom  , tipka  utripa 6 sekund. Pritisnite tipko  , da obnovite prej nastavljene funkcije. Za potrditev postopka se oglasi pisk.
Kombinirani način (funkcija »most«)	Ta funkcija vam omogoča povezavo med 2 kuhališčima, da ju lahko uporabljate in nadzirate kot eno in večje kuhališče. To ponuja možnost uporabe loncev z večjim dnom. Za to funkcijo lahko izberete kuhališča izključno na levi in na desni. Pozor: kuhalnih mest na levi ni mogoče povezati s tistimi na desni in obratno.
	Za vklop/izklop: hkrati pritisnite levo ali desno številko kuhališč, tako da izberete 2 kuhališči za mostično povezavo, dokler se ne prikaže  ki označuje, da je bila funkcija aktivirana. Drugi indikator se uporablja za nastavitev stopnje moči.

11. FUNKCIJE SESALNIKA

	
Območja ukazov kuhalnih mest, sesalne naprave in časovnika je mogoče aktivirati s pritiskom referenčne tipke .	
" 9 "	Pritisnite »9« na vrstici moči, da nastavite INTENZIVNO HITROST 1. Ta nastavev je časovno nastavljena za 10-minutni vklop. Po preteku tega časa se sistem samodejno vrne na predhodno nastavljeno hitrost. Izklopi se z izbiro druge hitrosti.
" P. "	Dvakrat pritisnite »9« na vrstici moči, da nastavite INTENZIVNO HITROST 2. Ta nastavev je časovno nastavljena za 5-minutni vklop. Po preteku tega časa se sistem samodejno vrne na predhodno nastavljeno hitrost. Izklopi se z izbiro druge hitrosti.
Funkcija Časovni zamik	Primerno za aktiviranje po kuhanju da se učinkovito odstranijo ostanki hlapov in vonjav iz kuhinjskega ozračja. Ta funkcija je na voljo samo, če je samodejni način izklopljen. Samodejni način se izključi s pritiskom na "A". Vklopite kuhavno ploščo. Pritisnite Digit na napi in nastavite stopnjo hitrosti ventilatorja na vrstici moči. Dotaknite se številke za upravljanje časovnika, ki je prikazoval "CL", vendar se bo samodejno preklopil na odštevanje, ki je prednastavljeno na 15 minut. (Znova pritisnite da de aktivirate, če je to potrebno.) Po potrebi lahko spremenite hitrost nape in stopnjo kuhanja. Po 15' se sesalna naprava izklopi. Lučka časovnika je še vedno vidna in aktiven je zvočni signal. Preidejo v 2 minutah, vendar jih je mogoče izklopiti s pritiskom na gumb za vklop/izklop. Zdaj lahko napravo izklopite s pritiskom na gumb za vklop / izklop.
	Simbol časovnika Ko pritisnete tipko sesalne naprave, pritisnite tipke za upravljanje časovnika za nastavev odštevanja.
	Simbol vzdrževanja filtra za maščobo Opozorilo glede čiščenja filtra za maščobo je prikazano na lučki LED in je vedno omogočeno.
	Simbol vzdrževanja filtra na aktivno oglje Sesalni način je privzeta nastavev delovanja nape. Pritisnite tipko za vklop/izklop. Pri izklopljeni obremenitvi pritisnite tipko ukazov nape, da omogočite sesalno napravo. Znova pritisnite tipko za 5 sekund za: Vklop filtra na aktivno oglje: Simbol filtra na aktivno oglje (proti vonjavam) zasveti za 1 sekundo, medtem ko naprava odda dvojni pisk. Izklop filtra na aktivno oglje: Simbol filtra na aktivno oglje (proti vonjavam) dvakrat utripne in naprava odda dvojni pisk.



Ponastavitev in ponovna aktivacija filtrov

Po 200 urah delovanja ogljikovega filtra in 100 urah maščobnega filtra bo osvetlitev ustreznih ikon signalizirala, da je potrebno vzdrževanje označenega filtra.

Po opravljenem vzdrževanju filtra z izklopljeno ploščo postopajte na naslednji način:

- Vključite/izklopite ploščo
- Pritisnite tipko digit nape **8** da aktivirate oštevilčeno vrstico.
- Pritisnite tipko "A" za najmanj 5 sekund in počakajte na potrditev ponastavitve, ki jo signalizira dvojni zvočni zvok in se simbol ugasne.
- Če se potrditev ponastavitve (dvojni pisk in simbol ugasne) se ne pojavi v 6 sekundah, izklopite kuhalno ploščo in ponovite postopek od začetka.

12. PRILAGODITEV UPORABNIŠKEGA MENIJA

Pred izvedbo postopka je priporočljivo prebrati celoten odstavek.

- Pritisnite **ⓘ**.
- Pritisnite še enkrat **ⓘ** v času 3 sekund.
- Tipka **⏏** začne utripati.
- Pritisnite in zadržite **⏏**: na indikatorjih kuhališč se prikaže **8**.
- Medtem, ko držite pritisnjeno **⏏**, začnite pritiskati indikatorje kuhališč v nasprotni smeri urnega kazalca, začenši spredaj levo.

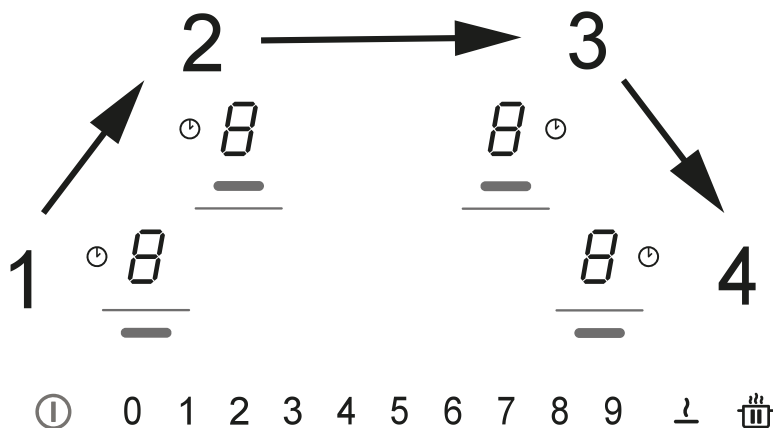



Zadnji indikator na levi strani izmenično označuje **8** in številka od 2 do 7, ki označuje kodo menija.

Levi sprednji indikator prikazuje številko, ki je odvisna od parametrov, navedenih v izboru.

- Pritisnite indikator na levi strani zadaj.
- Za dostop do kode menija izberite številko v vrstici za vklop.
- Pritisnite levo sprednjo številko.
- V vrstici za vklop izberite številko, da odberete vrednost.

Za podrobnosti glejte spodnjo tabelo:

Koda menija	Opis	Vrednost
U2	Meni za upravljanje zvočne jakosti tipk.	0 - Zvok je izključen 1 - Min. 3 - Maks.
U3	Meni za upravljanje zvočne jakosti signalnika števca minut.	0 - Zvok je izključen 1 - Min. 3 - Maks.
U4	Meni za upravljanje nivoja svetlosti zaslona.	0 - Maks. 9 - Min.
U5	Meni za upravljanje animacije odštevanja.	0 - Animacija je onemogočena 1 - Animacija je omogočena
U6	Meni funkcije za zaznavanje prisotnosti lonca.	0 - Aktivna 1 - Ni aktivna

U7	Meni za upravljanje funkcije odštevanja.	0 - Nprekinjeno utripanje in izklop 1 - Deset utripov in izklop 2 - En utrip in izklop
<p>– Po vnosu prave vrednosti, potrdite z dotikom ali zadržanjem pritiska na  2 sekundi.</p> <p>– Meni zapustite brez shranjevanja tako, da pritisnete .</p> <p>Če ne izvedete nobenega postopka, se uporabniški meni zapre po 1 minuti.</p>		

13. KAKO KUHATI

Raven moči	Način kuhanja	Uporabiti za
1	Topljenje, rahlo segrevanje	Maslo, čokolada, želatina, omake
2	Topljenje, rahlo segrevanje	Maslo, čokolada, želatina, omake
3	Segrevanje	Riž
4	Daljše kuhanje, zgoščevanje, dušenje	Zelenjava, krompir, omake, sadje, ribe
5	Daljše kuhanje, zgoščevanje, dušenje	Zelenjava, krompir, omake, sadje, ribe
6	Daljše kuhanje, praženje	Testenine, juhe, dušeno meso
7	Lahko cvrtje	Rösti (krompirjevi polpeti), omelete, panirane in cvrte jedi, klobase
8	Cvrtje, globoko cvrtje	Meso, ocvrt krompirček
9	Hitro cvrtje pri visoki temperaturi	Zrezki
P	Hitro segrevanje	Vretje vode

14. FUNKCIJA UPRAVLJANJA MOČI

Ta izdelek je opremljen s funkcijo upravljanja moči z elektronskim nadzorom.

Ta funkcija nadzoruje dovajanje največje moči 3700 W med kuhalnimi mesti (leva in desna stran), optimizira porazdelitev moči in se izogne preobremenjenosti sistema.

V ta namen je skupna moč stalno nadzirana in po potrebi zmanjšana. Če ni mogoče dovajati zahtevane skupne moči, nadzorni element s privzeto nastavitvijo zmanjša moč drugega kuhalnega elementa na naslednjo nižjo raven krivulje moči, tako da ne preseže absorpcije toka 16 A.

V tem primeru generator zazna zadnji ukaz z najvišjo prioriteto, ki ga posreduje uporabniški vmesnik, in po potrebi zmanjša predhodno aktivirane nastavitve za drugi kuhalni element.

Funkcija upravljanja moči se vklopi tudi ob zaznani prisotnosti lonca na kuhalnem elementu.

Primer:

če za kuhalno mesto 1 izberete dodatno raven moči (booster) (P), kuhalno mesto 2 ne bo moglo hkrati preseči ravni moči 9 in njegova moč bo samodejno omejena.*

15. NAVODILA ZA UPORABO LONCEV

Katere lonce lahko uporabljate

Uporabljate lahko izključno lonce z ustreznim feromagnetnim dnom za uporabo na indukcijskih kuhalnih ploščah:

- lito železo
- emajlirano jeklo
- ogljikovo jeklo
- nerjaveče jeklo (tudi v celoti)
- aluminij s feromagnetno prevleko ali dnom s feromagnetno ploščo

Da bi ugotovili ustreznost lonca, preverite, ali je na njem simbol  (običajno je natisnjen na dnu). Ustreznost lahko preverite tudi tako, da dnu lonca približate magnet. Če se magnet pripne na dno, je lonec primeren za uporabo na indukcijski kuhalni plošči.

Da bi zagotovili optimalno učinkovitost, vedno uporabite lonce s ploskim dnom, v katerih se lahko toplota enakomerno porazdeli. Dno, ki ni popolnoma ravno, lahko vpliva na prevodnost moči in toplote.

Kako uporabljati lonce

Najmanjši premer loncev/ponev za različna kuhališča.

Da bi zagotovili pravilno delovanje kuhalne plošče, mora lonec prekrivati eno ali več referenčnih točk, natisnjenih na kuhlalni plošči, in imeti ustrezní najmanjši premer dna.

Vedno uporabite kuhališče, ki najbolje ustreza premeru dna lonca.

Kuhališča	Premer dna lonca	
	min. Ø (priporočen)	maks. Ø (priporočen)
Kombinirano levo/desno	190 mm	230 mm
Posamezne levo/desno	110 mm	190 mm

Prazni lonci/ponve ali lonci/ponve s tankim dnom

Na kuhlalni plošči ne uporabljajte praznih loncev/ponev ali loncev/ponev s tankim dnom, saj to ne omogoča nadziranja temperature ali samodejnega izklopa kuhališča, če je temperatura previsoka, pri tem pa se lahko lonci ali kuhlalna plošča poškodujejo.

V tem primeru se ne dotaknite ničesar in počakajte, da se vsi sestavni deli ohladijo.

Če se prikaže sporočilo o napaki, glejte razdelek »Odpravljanje težav«.

Običajni delovni hrup kuhinjske plošče

Indukcijska tehnologija temelji na ustvarjanju elektromagnetnih polj. Ta elektromagnetna polja ustvarijo toploto neposredno na dnu lonca. Lonci in ponve lahko oddajajo različne zvoke ali povzročajo vibracije glede na način njihove izdelave.

Ti zvoki so opisani v nadaljevanju:

Rahlo brnenje (podobno hrupu transformatorja)

Ta zvok nastane pri kuhanju z visoko toploto in je odvisen od količine energije, ki se prenese s kuhlalne plošče na lonce. Hrup preneha ali se zmanjša, ko zmanjšate raven toplote.

Rahlo piskanje

Ta zvok nastane, ko je posoda za kuhanje prazna, preneha pa, ko posodo napolnite z vodo ali živili.

Prasketanje

Ta zvok nastane pri loncih, ki so izdelani iz več plasti materialov, povzročajo pa ga vibracije površin, kjer se različni materiali stikajo. Hrup prihaja iz loncev in se lahko razlikuje glede na količino in način priprave hrane.

Močno piskanje

Ta zvok nastane pri loncih, izdelanih iz več plasti različnih materialov, in kadar se ti uporabljajo pri največji jakosti ter na dveh kuhlalnih mestih. Hrup preneha ali se zmanjša, ko zmanjšate raven toplote

Hrup ventilatorja

Za pravilno delovanje elektronskega sistema je treba uravnati temperaturo kuhlalne površine. V ta namen je kuhlalna površina opremljena z ventilatorjem, katerega funkcija je zmanjšanje in uravnavanje temperature elektronskega sistema. Lahko se zgodi, da ventilator še naprej deluje po izklopu naprave, če je temperatura kuhlalne površine še vedno zaznana kot previsoka.

Ritmični zvoki, podobni tiktakanju

Ti zvoki se pojavijo samo takrat, ko delujejo vsaj tri kuhlalna mesta, izginejo ali zmanjšajo pa se takrat, ko se ena od teh izklopi.

Opisani zvoki so običajna značilnost indukcijske tehnologije in jih zato ni mogoče obravnavati kot napake.

16. ODPRAVLJANJE TEŽAV

Koda napake	Opis	Možen vzrok napake	Rešitev
"Zvočni signal ob zagonu. Koda napake ni prikazana"	Upravljanje nape ne deluje	Poškodba ali slaba priključitev kabla LIN na tiskanem vezju nape	Preverite priključitev oziroma zamenjajte kabel LIN
ER03	Kuhalna plošča se izklopi po 10 sekundah.	Zaznano je neprekinjeno delovanje tipk. Voda ali lonec na nadzorni plošči.	S steklokeramične kuhalne plošče ali nadzorne plošče odstranite vodo ali lonec.
ER21	Kuhalna plošča se izklopi.	Notranja temperatura elektronskih sestavnih delov je previsoka.	Pustite, da se kuhalna plošča ohladi. Preverite, če ima kuhalna plošča ustrezno zračenje. Če težave ni mogoče odpraviti, se obrnite na službo za pomoč strankam.
E2	Ustrezno kuhališče se izklopi.	Lonec je prazen ali neustrezen. Previsoka temperatura lonca ali steklokeramične površine. Temperatura elektronskih sestavnih delov je previsoka.	Pustite, da se kuhalna plošča ohladi. Uporabite ustrezen lonec. Ne grejte praznih loncev.
E3	Ustrezno kuhališče se izklopi.	Lonec ni ustrezen. Lonec izgublja magnetne lastnosti in lahko povzroči škodo na indukcijski kuhalni plošči.	Uporabite ustrezen lonec. Napaka se samodejno razveljavi po 8 s in kuhavno ploščo lahko ponovno uporabite. V primeru nadaljnjih napak je treba lonec zamenjati. Če težave ni mogoče odpraviti, se obrnite na službo za pomoč strankam.
E6	kuhališče se ne vklopi.	Napajalna napetost in/ali frekvenca zunaj območja.	Preverite omrežno napetost in/ali frekvenco. Po potrebi, se obrnite na službo za pomoč strankam.
E8	Kuhališča se izklopijo.	Okvara ventilatorja. Ventilator ovira prah ali vlakna.	Očistite ventilator in odstranite morebitne tujke. Če težave ni mogoče odpraviti, se obrnite na službo za pomoč strankam.
E4 E5 E7 E9 ER20 ER22 ER31 ER36 ER47 EA EH	Kuhavno ploščo odklopite z napajanja. Počakajte nekaj sekund, nato kuhavno ploščo znova priklopite na napajanje. Če se težava še vedno pojavlja, se obrnite na službo za tehnično podporo in navedite oznako napake, ki se prikaže na prikazovalniku.		

17. VZDRŽEVANJE - POPRAVILA IN SKLADNOST

- Vzdrževanje električnih sestavnih delov mora izvajati izključno izdelovalec ali služba za tehnično podporo.

- Poškodovane kable mora zamenjati izključno izdelovalec ali služba za tehnično podporo.

Ko stopite v stik s službo za tehnično podporo, podajte naslednje informacije:

- Vrsta okvare
- Model naprave (izdelek/koda)
- Serijska številka (S.N.)

Ti podatki so navedeni na identifikacijski tablici. Identifikacijska tablica je na dnu izdelka.

Informacije o izdelku v skladu z Uredbo št. 66/2014

Referenčni predpisi:

EN/IEC 60350-2

EN/IEC 50564



Ta naprava je bila projektirana in izdelana ter se trži v skladu z direktivami EGS.

18. TEHNIČNI PODATKI

Identifikacija izdelka

Tip: **4300**

Model: **HET949BSC**

Glejte identifikacijsko tablico na dnu izdelka.

Proizvajalec nenehno izboljšuje svoje izdelke. Zaradi tega se lahko besedila in slike v teh navodilih za uporabo spremenijo brez predhodnega opozorila.

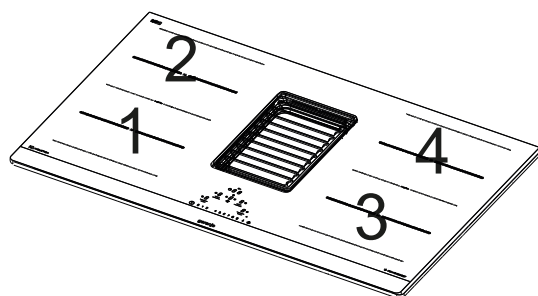

1,2 Prilagodljivo kuhhalno mesto 1 + 2 Na krovu 3,4 Prilagodljivo kuhališče 3 + 4 na krovu

Parameter	Vrednost	Mere (mm)
Fleksibilno kuhhalno mesto 1+2, 3+4	3000 W; Power Boost: 3700 W	210 x 390

Parameter	Vrednost	Merska enota
Teža naprave	21	kg
Število kuhhalnih mest	4	
Vir toplote	Indukcija	

1,2 Prilagodljivo kuhhalno mesto 1 + 2 Na krovu 3,4 Prilagodljivo kuhališče 3 + 4 na krovu

Parameter	Vrednost	Mere (mm)
Delovne mere	-	830 x 520 (S x G)
Napetost/frekvenca napajanja	220-240 V, 50 Hz; 220 V, 60 Hz 3N~/2N~ 380-415 V, 50 Hz 3N~/2N~ 380 V, 60 Hz	
Podatki o električnih in grelnih elementih		
Kuhhalno mesto 1,2,3,4	2100 W; Power Boost: 3000 W	210 x 190