



- FI KÄYTTÖOHJEET
- NO BRUKSVEILEDNING
- RO MANUAL DE FOLOSIRE
- SI NAVODILO ZA UPORABO
- SV ANVÄNDNINGSHANDBOK

1. SIKKERHETINFORMASJON

 For egen sikkerhets skyld, og for korrekt bruk av apparatet, bør man lese denne håndboken nøye før installasjon og idriftsettelse. Oppbevar alltid disse instruksjonene sammen med apparatet, også ved salg eller annen overhending til tredjepart. Det er viktig at brukerne kjenner til alle bruks- og sikkerhetsfunksjonene til apparatet. Disse platetoppene har induksjonssystemer som oppfyller kravene i EMC- og EMF-direktivene og bør ikke forstyrre andre elektroniske innretninger. Personer med pacemakere eller andre elektroniske implantasjoner, bør konsultere lege eller produsenten av den implanterte enheten, for å foreta vurdering av dens følsomhet for interferens.

 De elektriske tilkoblingene må gjøres av en kompetent tekniker. Les avsnittet **ELEKTRISK TILKOBLING** før du kobler til elektrisk utstyr.

For apparater med strømforsyningskabel må pluggene, eller tverrsnittet mellom kabelens forankringspunkt og pluggene, være satt opp på en slik måte at den strømførende lederen kan

trekkes ut oppstrøms for jordkabelen hvis den har løsnet fra forankringen.

- Produsenten kan ikke holdes ansvarlig for skader som skyldes feilaktig installasjon eller bruk.
- Kontroller at strømforsyningen tilsvare det som er angitt på merkeskiltet som er festet på innsiden av produktet.
- Frakoblingsinnretningene må installeres i det faste systemet, i samsvar med gjeldende forskrifter for ledningsnett.
- For apparater i Klasse I må du kontrollere at strømmettet er utstyrt med en tilstrekkelig jordforbindelse.
- Koble avtrekket til røykkanaalen med et egnet rør. Det henvises til tilbehør som kan kjøpes gjengitt i installasjonshåndboken (for sirkulære rør: minimum diameter 120 mm). Utløpsrørets lengde må være så kort som mulig.
- Koble produktet til strømmettet ved hjelp av en omnipolar bryter.
- Gjeldende standarder for luftavtrekk må overholdes.
- Ikke koble avtrekket til utløpsrør som trekker forbrenningsgasser (dampgeneratorer/kjeler, skorsteiner osv.).
- Hvis avtrekket brukes sammen med ikke-elektriske apparater (f.eks. apparater med gassbrennere), er det nødvendig å sørge for tilstrekkelig ventilasjon i rommet for

å forhindre retur av utløpsgasser. Når apparatet brukes sammen med apparater som drives av ikke-elektriske energikilder, må undertrykket i rommet ikke overstige 4 Pa. Dette for å forhindre at røyken trekkes inn i rommet av kokeapparatet.

- Luften må ikke trekkes ut i en kanal som brukes som røykkanal for apparater drevet av gass eller annet brennstoff.
- Hvis strømledningen er skadet må den byttes ut av produsenten, et autorisert service-senter, eller en kompetent tekniker. Dette for å unngå all risiko eller farlige situasjoner.
- Koble støpselet til en stikkontakt som er satt opp i samsvar med gjeldende forskrifter, og som er plassert i et tilgjengelig område.
- Når det gjelder tekniske foranstaltninger og sikkerhetstiltak som må følges ved utslipp av røyk, er det viktig å følge reglene som er fastsatt av lokale myndigheter.

 **ADVARSEL:** Fjern beskyttelsesfilmen før du installerer apparatet.

- Bruk bare skruer og andre festeelementer som følger med apparatet.

 **ADVARSEL:** Manglende montering av skruer eller festemidler som beskrevet i denne instruksjonene, kan føre til fare for elektrisk støt.

- Rengjøring og vedlikehold

må ikke utføres av barn, med mindre de holdes under oppsyn av en voksen.

- Barn må holdes under oppsyn for å sikre at de ikke leker med apparatet.
- Dette apparatet må ikke brukes av personer (inkludert barn) med nedsatte psykofysiske eller sansemessige evner, eller personer uten nødvendig erfaring og kunnskap, med mindre de blir nøye overvåket og mottar instruksjoner angående sikker bruk av apparatet av en person som er ansvarlig for deres sikkerhet.
- Dette apparatet kan brukes av barn over 8 års alder, samt av personer med nedsatte psykofysiske eller sansemessige evner, eller med utilstrekkelig erfaring og kunnskap, så lenge de blir nøye overvåket og mottar instruksjoner angående sikker bruk av apparatet og farene dette medfører. Ikke la barn leke med apparatet.

 **ADVARSEL:** Apparatet og dets tilgjengelige deler blir veldig varme under bruk.

Vær veldig forsiktig så du ikke berører varmeelementene.

Hold barn under 8 år på avstand med mindre de hele tiden holdes under oppsyn.

- Rengjør og/eller bytt ut filtrene etter at den angitte perioden har utløpt (brannfare). Se avsnittet Rengjøring og vedlikehold.

- Det anbefales å sikre tilstrekkelig ventilasjon av rommet når apparatet brukes sammen med apparater som drives av gass eller annet brennstoff (gjelder ikke apparater som bare resirkulerer luften i rommet).

ADVARSEL: Hvis overflaten har sprekker må du slå av apparatet for å unngå fare for elektrisk støt.

- Ikke slå på enheten hvis overflaten er sprukket eller skader er synlige i materialet.
- Ikke berør apparatet med våte hender eller deler av kroppen.
- Ikke bruk damprensere til å rengjøre produktet.
- Ikke plasser metallgjenstander som kniver, gafler, skjær og lokk på platetoppen, da disse kan bli overopphetet.
- Bruk riktig kommando for å slå av platetoppen etter bruk. Ikke still din lit til sensorene til grytene.

ADVARSEL: Det er farlig å la platetoppen stå uten tilsyn når det brukes olje eller fett. Dette kan skape en farlig situasjon og forårsake brann. Forsøk **ALDRI** å slukke flammer med vann. Slå heller av apparatet og kvel flammene, for eksempel ved hjelp av et lokk eller et brannteppe.

ADVARSEL: Kokeprosessen må holdes under oppsyn. En kort tilberedningsprosess må overvåkes konstant.

- Apparatet er ikke designet for å betjenes ved hjelp av en ek-

stern Timer-enhet eller et separat fjernkontrollsystem.

ADVARSEL: Fare for brann: ikke plasser gjenstander på platetoppene.

- Enheten må installeres på en slik måte at det er mulig å koble fra strømforsyningen, med en åpning mellom kontaktene (3 mm) som sikrer fullstendig frakobling under forhold med overbelastning i kategori III.
- Apparatet må aldri utsettes for atmosfæriske påvirkninger (regn, sol).
- Ventilasjonen til enheten må settes opp i samsvar med produsentens instruksjoner.
- Oppbevar emballasjen utilgjengelig for barn og kjæledyr.
- Ventilatorhetter og andre avtrekk kan svekke sikker drift av apparater som forbrenner gasser eller annet brennstoff (inkludert de som befinner seg i andre omgivelser), som følge av returstrøm av forbrenningsgasser. Disse gasene kan forårsake karbonmonoksidforgiftning. Etter at du har installert en ventilatorhette eller annen avtrekksvifte, må du sørge for at gassapparatene er testet av en kompetent person, for å sikre at det ikke finnes returstrøm av forbrenningsgasser.

2. BRUK

- Avtrekksapparatet er designet utelukkende for å eliminere lukt fra matlagning i vanlige husholdninger.

- Bruk aldri apparatet til andre formål enn de er utviklet for.
- Frityrkokere må overvåkes kontinuerlig under bruk. Overopphetet olje kan ta fyr.
- Ikke bruk apparatet med en ekstern Timer-enhet eller et separat fjernkontrollsystem.
- Apparatet må ikke installeres bak en innbyggingsdør for å forhindre at det overopphetes.
- Ikke stig opp på apparatet. Dette kan føre til skade.
- For å unngå å skade silikonfugene, må du ikke plassere varme kokekar på rammen.
- Ikke kutt eller lag mat på overflaten, og ikke la harde gjenstander falle på den. Ikke dra gryter eller servise over overflaten.

3. RENGJØRING OG VEDLIKEHOLD

- Slå av eller koble apparatet fra strømforsyningen før du utfører rengjøring eller vedlikehold.
- Rengjør og/eller bytt ut filtrene etter angitt tid (brannfare).
- Luktfilteret kan regenereres hver 3-4 måned (eller oftere ved intens bruk av hetten) (W).

Regenereringsprosedyre:

- Sett filteret i konveksjonsovn ved maksimal temperatur på 250° i 1 time. Minimumstemperaturen er 150°. Regenereringstiden er kortere hvis temperaturen er høyere.

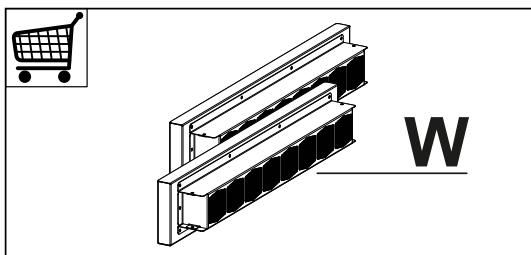

- Fettfilter type Z: Filtrene må rengjøres annenhver måned, eller oftere hvis de brukes spesielt intensivt. De kan vaskes i oppvaskmaskinen. Ikke vask ristene i oppvaskmaskinen.

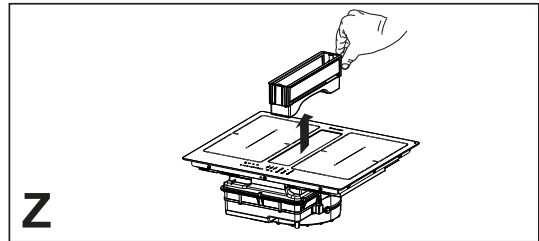

Generelle anbefalinger

- Bruk aldri skureputer, stålull, saltsyre eller andre produkter som kan ripe opp eller lage merker i overflaten.
- Matvarer som ved et uhell faller ned på eller legger seg på overflaten, eller på funksjonelle eller estetiske elementer på platetoppen, må ikke konsumeres.
- Dryppefat: Under normale bruksforhold anbefales det å kontrollere og tømme dryppefatet ved to ukers intervaller. Fjern skuffen før dryppefatet kontrolleres, spesielt hvis det forekommer store væskelekkasjer. Løsne stoppanordningen og dra dryppefatet nedover. Vask deretter med lunkent vann eller i oppvaskmaskin.

Rengjøring av enheten

- Rengjør platetoppen etter hver bruk for å forhindre at matrester karboniseres. Rengjøring av skorpedannelser og forkullede urenheter krever mer jobb.
- For å rengjøre urenheter i hverdagen brukes en myk klut eller svamp og et passende vaskemiddel. Følg produsentens anbefalinger angående hvilke vaskemidler du skal bruke. Det anbefales å bruke beskyttende rengjøringsprodukter.
- Fjern herdete urenheter, f.eks. melk som har rent over under koking, med en spesialskrape for glasskeramiske overflater, mens platetoppen fortsatt er varm. Følg produsentens anbefalinger angående hvilken skrape du skal bruke.

- Fjern mat som inneholder sukker, f.eks. syltetøy som har rent over under tilberedningen, med en spesialskrape for glasskeramiske overflater, mens platetoppen fortsatt er varm. Ellers kan restene skade den glasskeramiske overflaten.
- Fjern smeltet plast med en spesialskrape for glasskeramiske overflater mens platetoppen fortsatt er varm. Ellers kan restene skade den glasskeramiske overflaten.
- Fjern kalkflekker med en liten mengde kalkoppløsningsmiddel, f.eks. eddik eller sitronsaft, når platetoppen er avkjølt. Tørk deretter av igjen med en fuktig klut.
- Bruk av dekorative pyntelister i tettfibret treverk rundt benkeplaten bak enheten, er tillatt så lenge minimumsavstanden alltid er den samme som angitt i installasjonsfigurene.
- Minimumsavstanden mellom den monterte enheten og bakveggen er angitt i monteringsfiguren til den innfelte enheten (150 mm for sideveggen, 40 mm for bakveggen og 500 mm for alle veggeneheter i overkant).
- For å forhindre at væske trenger inn mellom kanten på platetoppen og benkeplaten, må du sette inn tetningslisten langs hele den ytre kanten av platetoppen før installasjon.

4. KRAV TIL INNBYGGINGSMØBEL

For installasjonsprosedyren er det obligatorisk å overholde lover, forskrifter, direktiver og standarder (forskrifter angående sikkerheten til elektriske anlegg, riktig resirkulering av komponenter osv.) som er gjeldende i brukslandet!

- Ikke bruk silikontetning mellom apparatet og benkeplaten. Platetoppen er beregnet for innfelt montering i en kjøkkenbenk over en modul som er 600 mm eller bredere.
- Hvis apparatet er montert på brannfarlige materialer, må retningslinjene og forskriftene angående lavspenningsinstallasjoner og brannvernkrav følges nøye.
- For innbygde enheter må komponentene (plastmaterialer og finertre) monteres med varmebestandig lim (min. 100 ° C). Bruk av uegnet materiale og lim kan forårsake deformasjon og deler som løsner.
- Kjøkkenmodulen må ha tilstrekkelig plass til apparatets elektriske tilkoblinger. Kjøkkenskapene som befinner seg over enheten må installeres på en avstand som gir tilstrekkelig plass til en komfortabel funksjon.

5. ELEKTRISK TILKOBLING

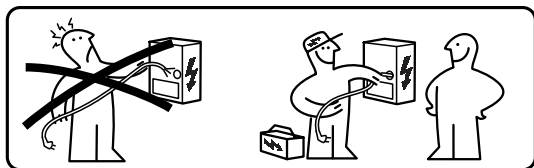

⚠ ADVARSEL: Alle elektriske tilkoblinger må gjøres av en autorisert installatør.

- Følg koblings skjemaet (finnes på undersiden av produktet).
- Dette apparatet har en "Y"-tilkobling, noe som krever at det brukes en "nøytral" ledning. Strømforsyningskabelen må som minimum være av typen H05V2V2-F på 5 x 2,5 mm², ENKELTFASE, TOFASE og TREFASE-tilkobling: min. tverrsnitt for ledere: 2,5 mm². Ekstern diameter på strømforsyningskabelen: min 8 mm - maks 12 mm.
- Tilkoblingspluggene er tilgjengelige ved å fjerne dekslet til koblingsboksen.
- Kontroller at egenskapene til det elektriske anlegget (spenning, maksimal effekt og strøm) er compatible med apparatet.
- Koble til apparatet som vist i installasjonshåndboken (i samsvar med referansestandardene for nettspenning som gjelder i landet).
- Det anbefales å bruke 5 x 2,5 mm² H05V2V2-F strømkabel. Hvis du bruker 5 x 2,5 mm² H05V2V2-F strømkabel følges instruksjonene nedenfor. For trefasetilkobling må man skille de to ledningene og fjerne de blå ledningsarmeringene på de grå ledningene.

⚠ OBS! Det må ikke gjøres sveisearbeid på ledningene!

6. MILJØASPEKTER

Kassering av hvitevarer

Symbolet  på produktet eller emballasjen betyr at produktet ikke må kastes sammen med vanlig husholdningsavfall. Produktet må leveres til et senter som spesialiserer seg i resirkulering av elektriske og elektroniske komponenter. Ved å se til at dette produktet kasseres på korrekt måte, vil man bidra til å forhindre potensielle negative miljø- og helsekonsekvenser som ellers kan oppstå ved feilaktig eller på andre måter upassende kassering. For mer detaljert informasjon om hvordan man resirkulerer dette produktet, bes man kontakte de kommunale myndighetene, din lokale avfallshåndteringstjeneste, eller butikken der produktet ble kjøpt.

Apparatet er utviklet i samsvar med direktiv 2012/19/EU om reduksjon av farlige stoffer som brukes i elektrisk og elektronisk utstyr, samt kassering av avfall.

Kasting av emballasjemateriale

Materialer med symbolet  kan resirkuleres. Kast emballasjematerialet i egnete beholdere for gjenvinning.

Energisparing

Du kan spare energi daglig under matlagingen ved å følge tipsene nedenfor.

- Bruk bare nødvendig mengde når du varmer opp vann.
- Hvis mulig må du alltid dekke til grytene med et lokk.
- Før du aktiverer kokesonen må du posisjonere gryten.
- Plasser de mindre grytene på de minste kokesonene.
- Sett grytene helt i midten på den aktuelle kokesonen.
- Bruk restvarmen for å holde temperaturen i matvarene eller for å smelte dem.

7. BESKRIVELSE AV PRODUKTET

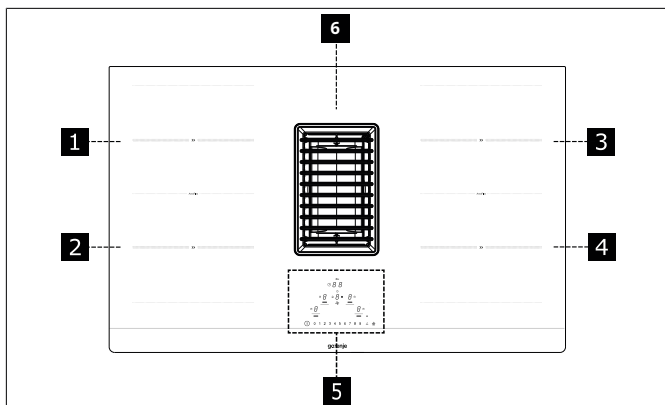

1	Enkel kokesone (220x197 mm) 2100 W, med Booster-funksjon på 3000 W
2	Enkel kokesone (220x197 mm) 2100 W, med Booster-funksjon på 3000 W
3	Enkel kokesone (220x197 mm) 2100 W, med Booster-funksjon på 3000 W
4	Enkel kokesone (220x197 mm) 2100 W, med Booster-funksjon på 3000 W
5	Betjeningspanel
6	Avtrekkrist
1 + 2	Kombinert kokesone (220 x 395 mm) 3000 W, med Booster-funksjon 3700 W.
3 + 4	Kombinert kokesone (220 x 395 mm) 3000 W, med Booster-funksjon 3700 W.

8. BETJENINGSPANEL

Slå på apparatet

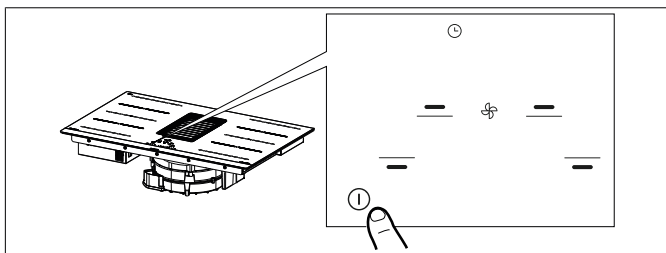

Trykk på På/Av-knappen i 2 sekunder for å slå på og aktivere platetoppfunksjonene. Alle Digit-tastene viser **0** og Timer-enheten "C L".

På dette tidspunkt er platetoppen påslått, men alle kokesonene og hetten har null effekt. Platetoppen vil slå seg av etter 20 sekunders inaktivitet.

OBS: Av sikkerhetsmessige årsaker vil det alltid være mulig å slå av platetoppen ved å bruke På/Av-knappen.

OBS: I betjeningspanelet vil alle valgbare funksjoner alltid være de som er opplyste/synlige, og de vil alltid være de eneste som kan aktiveres.

Betjeningsfeltet til kokesonene, avtrekksviften og Timer-enheten kan aktiveres ved å trykke på den aktuelle Digit-tasten.

Bekreftelsen gis ved en intens belysning i Digit-tasten.

INDIKATORER

Gryteindikator

Hver kokesone er utstyrt med et system som oppdager tilstedeværelsen av en gryte på platetoppen.

Gryteindikatoren er i stand til å gjenkjenne gryter med magnetbunn som er egnet for bruk på induksjonstopper.

Hvis gryten fjernes under bruk eller det brukes en uegnet gryte, vises symbolet **U** på skjermen.

Restvarmeindikator

Restvarmeindikatoren er en sikkerhetsfunksjon som indikerer at overflaten på kokesonen fremdeles har en temperatur som er lik eller høyere enn 50°C, og som derfor kan forårsake forbrenninger ved kontakt med bare hender. Digit-tasten i den tilhørende kokesonen indikerer **H**.

Etter at apparatet er blitt slått av vil viften fortsette å fungere, men den vil være på laveste hastighet inntil symbolet **H** ikke lenger vises.

Advarsler for installatør: Kontroller og eventuelt foreta endring av effektinnstillingen til platetoppen. Se avsnittet "Effektbegrensning".

Som standard er platetoppen satt til et forbruk på **7,4 Kw**.

"Bruk av glidebryter og berøringstaster":



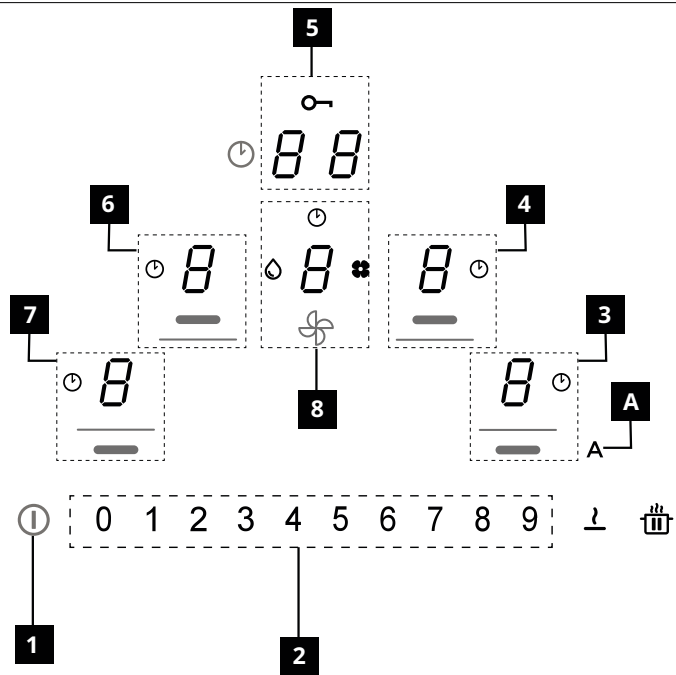



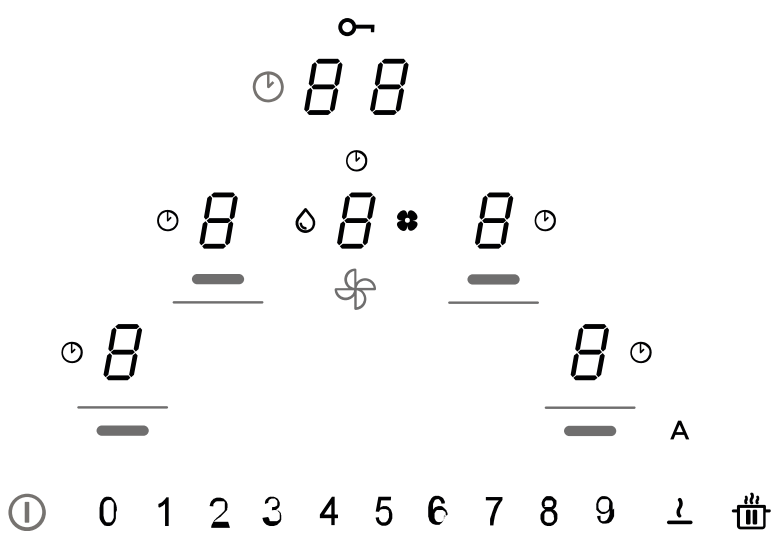



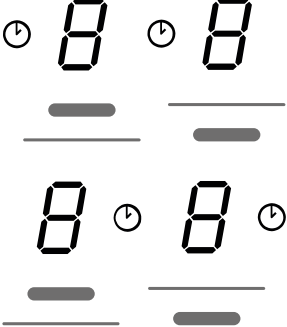

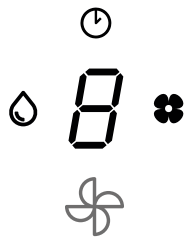

Berør en tast eller peker med fingeren for å oppnå de beste resultater. Ikke trykk ned. Berøringstastene reagerer med et lett trykk med fingeren. Ikke bruk andre gjenstander for å trykke på kontrollpanelet.



1	På/Av
2	Glidetaster
3	Effektnivåindikator for fremre høyre kokesone
4	Effektnivåindikator for bakre høyre kokesone
5	Sone for styring av Timer-enhet
6	Effektnivåindikator for bakre venstre kokesone
7	Effektnivåindikator for fremre venstre kokesone
8	Effektnivåindikator for avtrekket
A	Auto-funksjonstast

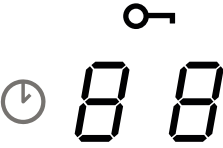

Betjening	Beskrivelse
-----------	-------------

	<p>Betjeningsvalg for kokesone</p> <p>Trykk på På/Av-knappen  i 2 sekunder.</p> <p>Kokesonene aktiveres ved å trykke på Digit-tasten  i referansesonen. Bekreftelse gis ved intens belysning av tilhørende Digit-tast.</p> <p>Symbolet  betyr at Timer-enheten tilhørende den valgte sonen er aktivert (se funksjonen "Timer for kokesone").</p>
	<p>Betjeningsvalg for avtrekk</p> <p>Trykk på På/Av-knappen  i 2 sekunder.</p> <p>Betjening av hetten kan velges ved å trykke på tilhørende Digit-tast . Bekreftelse gis ved intens belysning av tilhørende Digit-tast.</p> <p>Symbolet  betyr at timeren som tilhører hettefunksjonene er aktivert.</p> <p>Symbolet  varsler om behov for vedlikehold/rengjøring av fettfilteret etter 100 timers bruk.</p> <p>Symbolet  varsler om behov for vedlikehold av karbonfilter (luktfilter) etter 200 timers bruk.</p>
<p>0 1 2 3 4 5 6 7 8 9</p>	<p>Effektvalg for kokesone og/eller avtrekkshastighet</p> <p>Trykk på På/Av-knappen  i 2 sekunder.</p> <p>Velg enten Digit-tasten på hetten eller en av de 4 kokesonene.</p> <p>Du kan øke eller redusere effekten til kokesonene eller hastigheten på avtrekket ved å trykke direkte på ønsket verdi, eller ved å sveipe over med fingeren (fra høyre til venstre eller omvendt), avhengig av om man skal øke eller redusere den innstilte verdien.</p>
	<p>Betjeningsvalg for Timer-enhet</p> <p>Trykk på På/Av-knappen i 2 sekunder.</p> <p>Velg sone for betjening av Timer-enhet for kokesonene og avtrekket. Som standard vises "C L" (se Timer-funksjonene).</p> <p>Symbolet  viser tasten til sikkerhetsfunksjonene, se "Tastaturlås (rengjøring)".</p>
<p>A</p>	<p>Når platetoppen/avtrekket slås på, aktiveres som standard hetten i automatisk modus og LED-lampen vil lyse sterkt. Hetten starter opp hvis kokesonenes effekt er større enn "1".</p> <p>Den deaktiveres ved å trykke på LED-lampen og bekrefte endringen av lysintensiteten, fra intens til svak. Den deaktiveres også ved å trykke på en verdi som er større enn "1" på effektlinjen, bekreftet med endring av LED-intensitet fra intens til svak.</p> <p>Den aktiveres igjen ved å trykke på LED-lampen, som så vil skifte til intenst lys.</p>
	<p>Funksjonsvalg for PAUSE og OMSTART.</p> <p>I kombinasjon med andre taster er det mulig å gå inn i brukermenyen.</p>
	<p>Opptiningsfunksjon tiner opp maten eller smelter smør, sjokolade eller honning osv. på en skånsom måte.</p> <p>I kombinasjon med andre taster er det mulig å gå inn i installasjonsmenyen.</p>

Når en gryte plasseres på en av de 4 kokesonene, oppdager platetoppen automatisk denne og lyser opp den tilsvarende Digit-tasten for å aktivere den.

Hvis det ikke befinner seg gryter eller andre gjenstander på platetoppen, er ikke Digit-tastene synlige.

På betjeningspanelet er de tilgjengelige funksjonene alltid de som er synlige, men lyser ved lav intensitet. Velg funksjonene ved å berøre det tilsvarende symbolet.

9. EFFEKTBEGRENSER



Når du kobler apparatet til strømmettet for første gang, må installatøren stille inn effekten til kokesonene basert på den faktiske kapasiteten til det elektriske anlegget.

Hvis dette ikke er nødvendig, kan man slå på platetoppen direkte ved å bruke , eller alternativt følge fremgangsmåten beskrevet nedenfor for å få tilgang til menyen.

Før man utfører prosedyren anbefales det å lese hele avsnittet.

Koble platetoppen til strømnettet.

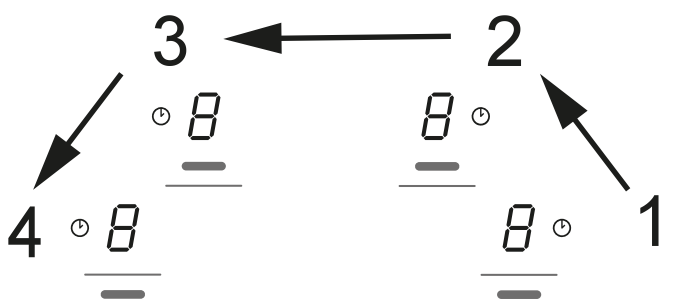

Første gang det tilføres strøm vil symbolet  blinke.

Hold inne tasten  og trykk på de 4 Digit-tastene til kokesonene () en av gangen mot klokkeretningen ved å starte fra høyre.







① 0 1 2 3 4 5 6 7 8 9  

Hvert trykk er etterfulgt av an pipelyd, og når man slipper opp tasten  vises følgende:

På Digit-tasten bak til venstre vises teksten  og  vekselvis.

På Digit-tasten bak til venstre vises teksten .

Trykk på Digit-tasten bak til venstre sammen med nummer 8 på effektlinjen for å åpne innstillingsmenyen. Operasjonen bekreftees ved at visningen endres fra ( og ) til ( og )











På dette tidspunktet befinner vi oss i menyen for innstilling av platetoppens effektnivå







Trykk på Digit-tasten foran til venstre og velg en av verdiene som vises i effektlinjen (0-1-2-3) ved å følge tabellen som er gjengitt under.

Verdi på effektlinjen	KW	Merknader
0	7,4	Standard startinnstilling
1	4,5	
2	3,5	
3	2,8	

Når man har stilt inn korrekt verdi bekrefteer man valget ved å trykke ned og holde inne .





10. PLATETOPPFUNKSJONER

Barnesikring	Denne funksjonen forhindrer utilsiktet aktivering av apparatet
	For å aktivere: Hvis det befinner seg en gryte på platetoppen, må man trykke og hold inne den tilhørende Digit-tasten i 3 sekunder. Hvis det ikke befinner seg noen gryte på platetoppen, holder man inne en av Digit-tastene (ikke synlig) ved siden av punktet  på venstre side i 3 sekunder. Slipp opp og sveip fingeren fra 0 til 9 langs effektlinjen som viser funksjonssekvensen. Alle Digit-tastene viser  .
	Operasjonene som er beskrevet her må fullføres innen 10 sekunder. For å deaktivere: Trykk og hold inne en av Digit-tastene til kokesonene i 3 sekunder. Slipp opp og sveip fingeren fra 9 til 0 langs effektlinjen som viser funksjonssekvensen. Operasjonene som er beskrevet her må fullføres innen 10 sekunder.
Blokkere	Lar deg låse platetoppinnstillingene i 15 sekunder for en hurtig rengjøring.
	For å aktivere: Trykk samtidig på Digit-tastene  for høyre og venstre kokesone foran. Displayet i sonen for betjening av Timer-enheten viser nedtellingen fra 15 sekunder og  slås på.
	For å deaktivere: Trykk på  eller vent til de 15 sekundene har gått.
Boost-funksjon	Både kokesonene og hetten kan innstilles med ekstra effekt.
	For å aktivere: For både hetten og kokesonene trykker man på "9" i effektlinjen to ganger. Tilhørende Digit-tast viser  .
	For å deaktivere: velg en av de andre mulige verdiene på strømlinjen.
Timer-enhet for kokesonene	Timeren lar deg slå av en bestemt kokesone på slutten av den innstilte tiden. Kokesonene kan programmeres uavhengig av hverandre, siden hver sone har sin egen timer.
	For å aktivere: Når kokesonen er i bruk, trykker man for å få tilgang til betjening av Timer-enheten for den enkelte sonen.
	Trykk individuelt på Digit-tastene i området for betjening av Timer-enhet. Still inn verdiene individuelt ved å velge dem på effektlinjen (Min: 1 minutt - Max: 99 minutter). Bekreftelse skjer etter 10 sekunders inaktivitet.
	Visningen av betjeningsområdet for styringen av timeren viser nedtellingen hvis den er innstilt, ellers viser den "C L" som standard. Timer kan stilles inn for alle soner, og displayet viser alltid den som har lavest gjenstående tid.
	Gjenta operasjonene for å endre Timer-verdien. For å deaktivere: Mens kokesonen er i drift trykker man for å få tilgang til betjening av Timer-funksjonen for den aktuelle sonen. Sett tidsverdiene til null eller trykk på På/Av-knappen.
Timer (generisk)	Timer med alarm for generell bruk.
	For å aktivere: Med platetoppen på og uten gryter, trykk individuelt på Digit-tastene i Timerens betjeningsområde, still inn verdiene individuelt ved å velge dem på effektlinjen (Min:1 minutt - Max: 99 minutter).
	Visningen av betjeningsområdet for styringen av timeren viser nedtellingen hvis den er innstilt, ellers viser den "C L" som standard. For å deaktivere: Still inn tidsverdiene til null eller trykk på  to ganger med platetoppen av.
Smeltefunksjon	For å aktivere: Velg en av de 4 kokesonene og trykk på  .
	Digit-tasten for den valgte sonen viser  .
	For å deaktivere: Trykk på  eller  .

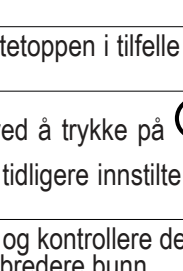
Oppvarmingsfunksjon	Denne funksjonen brukes til å varme opp en gryte til maksimal effekt før man fortsetter å lage mat på et valgt nivå. Tidsintervallet hvor kokesonen holdes på maksimal effekt avhenger av det endelige koketnivået som er blitt innstilt. Se tabellen:	
	Effektnivå	Timer-enhet (sekunder)
	1	40
	2	72
	3	120
	4	176
	5	256
	6	432
	7	120
	8	192
	9	Ikke tilgjengelig
P	Ikke tilgjengelig	
	For å aktivere, med en gryte stående på platetoppen og kokesonen valgt, trykker man og holder den valgte verdien (fra 1 til 8) på effektlinjen inne i 3 sekunder. Displayet til den tilsvarende kokesonen viser "A" + den valgte verdien. Det er mulig å øke nivået, men en reduksjon vil føre til deaktivering av funksjonen.	
Pause-funksjon	Denne funksjonen lar deg stoppe/starte en hvilken som helst aktiv funksjon på platetoppen, redusere effekten som er tilgjengelig i kokesonen, og tilbakestille alle funksjoner. Hvis pausefunksjonen ikke er deaktivert innen 10 minutter, slås platetoppen av automatisk.	
	For å aktivere: Med en gryte på platetoppen og kokese valgt, trykker man og holder inne Pausefunksjonsknappen  i minst 1 sekund. Alle Display viser  .	
	For å deaktivere: Trykk og hold inne  i 1 sekund til den blinker. Trykk på en hvilken som helst annen tast innen 10 sekunder. Funksjonen er deaktivert og platetoppen fortsetter med de forrige innstillingene.	
Tilbakekallingsfunksjon	Denne funksjonen brukes til å hente frem driftsinnstillingene til platetoppen i tilfelle utilsiktet frakobling eller plutselig strømavbrudd.	
	Når platetoppen slås av og man slår den på innen 6 sekunder ved å trykke på  , vil knappen blinke  i 6 sekunder. Trykk på tasten  for å hente opp de tidligere innstilte funksjonene. Et pip avgis for å bekrefte operasjonen.	
Kombinert modus ("bro"-funksjon)	Denne funksjonen lar deg koble sammen to kokesoner for å bruke og kontrollere dem som en enkel og større kokese. Dette gir muligheten til å bruke gryter med en bredere bunn. Kokesonene som kan velges for denne funksjonen er utelukkende de til venstre og de til høyre. OBS: Kokesonene til venstre kan ikke kobles til de til høyre og omvendt.	
	For å aktivere/deaktivere: Trykk på Digit-tastene for venstre eller høyre kokese samtidig for å velge de to sonene som skal brokobles. Digit-tasten  vises for å indikere at funksjonen er blitt aktivert. Den andre Digit-tasten brukes til å stille inn effektnivået.	







11. AVTREKKSFUNKSJONER

	
Betjeningsfeltet til kokesonene, avtrekksviften og Timer-enheten kan aktiveres ved å trykke på den aktuelle Digit-tasten.	
" 9 "	Trykk på "9" på effektlinjen for å stille inn INTENSIV 1 hastighet. Denne innstillingen er tidsbestemt og vil være aktivert i 10 minutter. Etter denne tiden går systemet automatisk tilbake til den tidligere innstilte hastigheten. Den deaktiveres ved å velge en annen hastighet.
" P "	Trykk "9" to ganger på effektlinjen for å stille inn INTENSIV 2 hastighet. Denne innstillingen er tidsbestemt og vil være aktivert i 5 minutter. Etter denne tiden går systemet automatisk tilbake til den tidligere innstilte hastigheten. Den deaktiveres ved å velge en annen hastighet.

Funksjon Forsinkelse	<p>Nyttig etter å ha avsluttet steking, slik at damp, matos og lukt fjernes fra luften i kjøkkenet. Denne funksjonen er kun tilgjengelig hvis automatisk modus er deaktivert. Auto-- modus deaktiveres ved å trykke på "A".</p> <p>Slå på platetoppen. Trykk på Digit på avtrekkshetten og still inn hastighetsnivået til avtrekket på effektlinjen. Trykk på sifferet som styrer timeren. Denne vil vise "CL", men vil automatisk gå over til nedtelling som er forhåndsinnstilt til 15 minutter. (Trykk ned enda en gang for å deaktivere)</p> <p>Hvis nødvendig kan man endre hastigheten i avtrekkshetten og stekenivå. Når 15 min er gått vil den slå seg av. Timer-lampen vil fortsatt være synlig og det kan høres et lydsignal. Den vil slukke etter 2 minutter men kan alltid slås av ved å trykke på av/på-knappen.</p> <p>Det er nå mulig å slå av enheten ved å trykke på av/på-knappen.</p>
	<p>Timer-symbol</p> <p>Etter at man har valgt Digit-tasten til avtrekket, trykker man på Digit-tastene til timeren for å stille inn nedtellingen.</p>
	<p>Symbol for vedlikehold av fettfilter</p> <p>Fettfilterets rengjøringsvarsel vises med en LED og er alltid aktivert.</p>
	<p>Symbol for vedlikehold av karbonfilter</p> <p>Som standard befinner hetten seg i avtrekksmodus. Trykk på av/på-tasten. Med belastning avslått trykker man på Digit-tastene som styrer hetten for å aktivere avtrekkeren. Trykk på Digit-tasten igjen i 5 sekunder for å:</p> <p>Aktivere karbonfilter: Filtersymbolet (luktfiler) slår seg på i 1 sekund og enheten gir fra seg et dobbelt lydsignal.</p> <p>Deaktivere karbonfilter: Filtersymbolet (luktfiler) blinker to ganger og enheten gir fra seg et dobbelt lydsignal.</p>
	<p>Tilbakestilling og reaktivering av filtre</p> <p>Når karbonfilteret har vært i bruk i 200 timer og fettfilteret i 100 timer, vil de enkelte ikonene varsle om at det aktuelle filtrene må vedlikeholdes.</p> <p>Etter å ha foretatt vedlikehold av filter med platetoppen avslått, gjør man som følger:</p> <ul style="list-style-type: none"> – Slå på platetoppen – Trykk på knappen Hette  for å aktivere den nummererte linjen. – Trykk på tasten "A" i minst 5 sekunder og vent til tilbakestillingen bekreftes med en dobbel pipelyd og symbolet forsvinner. – Hvis bekreftelsen (dobbel pipelyd og symbolet forsvinner) ikke kommer innen 6 sekunder, må man slå av platetoppen og gjenta prosedyren fra starten.

12. EGENDEFINERT BRUKERMENY

Før man utfører prosedyren anbefales det å lese hele avsnittet.

- Trykk på .
- Trykk igjen på  innen 3 sekunder.
- Tasten  begynner å blinke.
- Trykk og hold nede : Digit-tastene til kokesonen viser .
- Hold inne  og trykk på Digit-tastene til de enkelte kokesonene ved å starte foran til venstre og følge klokkeretningen.

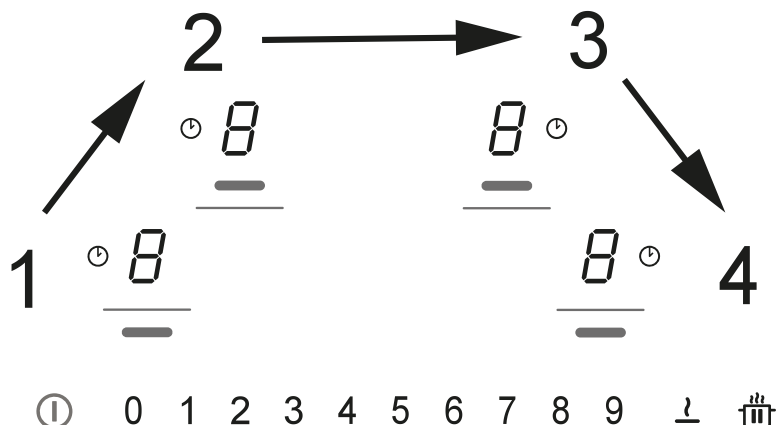



Den bakre venstre Digit-tasten viser vekselvis  og et tall fra 2 til 7 som angir menykoden. Venstre Digit-tast foran viser et tall som avhenger av parameterne som er angitt i valget.

- Trykk på venstre Digit-tast bak.
- Velg et tall på effektlinjen for å få tilgang til menykoden.
- Trykk på venstre Digit-tast foran.
- Velg et tall på effektlinjen for å velge en verdi.

Se tabellen nedenfor for spesifikasjoner:

Kode i menyen	Beskrivelse	Verdi
U2	Meny for regulering av tastevolum.	0 - Lyd deaktivert 1 - Min. 3 - Max
U3	Meny for regulering av Timer-sirenen.	0 - Lyd deaktivert 1 - Min. 3 - Max
U4	Meny for regulering av displayets lysstyrke.	0 - Max 9 - Min.
U5	Meny for valg av bakgrunnsanimasjon ved nedtelling.	0 - Animasjon deaktivert 1 - Animasjon aktivert
U6	Meny med funksjonsvalg for bruk av gryteindikator.	0 - Aktiv 1 - Ikke aktiv
U7	Meny med funksjonsvalg for endt nedtelling.	0 - Kontinuerlig blinking og avslåing 1 - Ti blink og avslåing 2 - Ett blink og avslåing

- Når korrekt verdi er blitt valgt bekrefter man ved å trykke og holde inne  i 2 sekunder.
- For å gå ut av menyen uten å lagre trykker man på .

Hvis det ikke foretas noen operasjoner vil brukermenyen slå seg av etter 1 minutt.

13. TILBEREDNINGSTABELL

Effektnivå	Tilberedningsmetode	Brukes til
1	Smelting, lett oppvarming	Smør, sjokolade, gelatin, sauser

2	Smelting, lett oppvarming	Smør, sjokolade, gelatin, sauser
3	Varme opp	Ris
4	Lange tilberedelser, stuing, fortykning	Grønnsaker, poteter, sauser, frukt, fisk
5	Lange tilberedelser, stuing, fortykning	Grønnsaker, poteter, sauser, frukt, fisk
6	Lange tilberedelser, braisering	Pasta, supper, kjøttgryter
7	Lett frityr	Røstipoteter, omelett, panert og frityrstekt mat, kjøtt-pølser
8	Frityrsteking i olje	Kjøtt, pommes frites
9	Hurtig frityrsteking ved høy temperatur	Biffer
P	Hurtigoppvarming	Koking i vann

14. FUNKSJON FOR STYRING AV EFFEKTNIVÅ

Dette produktet er utstyrt med en elektronisk strømstyringsfunksjon.

Denne funksjonen kontrollerer fordeling av maksimal effekt på 3700 W mellom de kombinerte kokesonene (venstre og høyre side), optimaliserer strømfordelingen og unngår situasjoner med systemoverbelastning.

Til dette formål overvåkes den totale effekten kontinuerlig og reduseres ved behov. Hvis det ikke er mulig å forsyne platetoppen med den totale nødvendige effekten, vil et element redusere effekten til et annet kokeelement til et nivå rett under den respektive effektkurven, for ikke å overskride det totale strømforbruket på 16 A.

I dette tilfellet registrerer generatoren den siste kommandoen med høyest prioritet som er blitt sendt fra brukergrensesnittet, og reduserer om nødvendig innstillingene som tidligere var aktivert for et annet kokeelement.

Effektstyringsfunksjonen aktiveres først når den oppdager tilstedeværelsen av en gryte på kokeelementet.

Eksempel:

Hvis det ekstra effektnivået (boost) (P) er valgt for kokese 1, kan kokese 2 ikke samtidig overskride effektnivå 9, og vil derfor automatisk bli begrenset.

15. VEILEDNING TIL BRUK AV GRYTER

Hvilke gryter skal brukes

Bruk utelukkende gryter med ferromagnetisk bunn som er egnet for bruk på induksjonstopper:

- Støpejern
- Laminert stål
- Karbonstål
- Rustfritt stål (også delvis)
- Aluminium med ferromagnetisk dekke eller bunn med ferromagnetisk flate

For å kontrollere hvorvidt en gryte er egnet for bruk må man se etter symbolet  (vanligvis stemplet på bunnen). Man kan også bruke en magnet for å kontrollere dette. Hvis den forblir festet til bunnen, betyr det at gryten kan brukes på en induksjonstopp.

For å sikre optimal effektivitet, må man alltid bruke gryter med en flat bunn som kan fordele varmen jevnt utover. En bunn som ikke er helt flat, kan påvirke ledeevnen for effekt og varme.

Hvordan du bruker grytene

Minimum diameter på gryten/pannen for de forskjellige kokesonene.

For å sikre at platetoppen fungerer som den skal, må gryten dekke ett eller flere av referansepunktene som er angitt på platetoppens overflate, og den må også ha en egnet minstediameter.

Bruk alltid kokese 1 som passer best til diameteren på bunnen av gryten.

Kokesone	Bunndiameter	
	Min. (anbefalt)	Max. (anbefalt)
Kombinert venstre/høyre	190 mm	230 mm
Enkel venstre/høyre	110 mm	190 mm

Gryter/panner som er tomme eller har tynn bunn

Ikke bruk tomme eller tynnbunnede gryter/panner på platetoppen, da dette ikke gjør det mulig å kontrollere temperaturen eller automatisk slå av kokesonen hvis temperaturen er for høy, med påfølgende fare for å skade gryten eller overflatene på platetoppen.

Hvis dette skjer, må du ikke berøre noe og vente til alle komponentene er avkjølte.

Hvis en feilmelding vises, se avsnittet "Problemløsning".

Normale lyder fra platetoppen

Induksjonsteknologi er basert på dannelsen av elektromagnetiske felt. Disse elektromagnetiske feltene genererer varme direkte på bunnen av gryten. Gryter og panner kan produsere en rekke lyder eller vibrasjoner avhengig av hvordan de er blitt konstruert.

Denne typen lyder er beskrevet herunder:

Lav summelyd (lik støyen fra en transformator)

Denne støyen oppstår når du lager mat ved høy varme og bestemmes av mengden energi som overføres fra platetoppen til grytene. Støyen stopper eller avtar når varmenivået reduseres.

Lav pipelyd

Denne støyen produseres når gryten er tom og stopper når gryten fylles med vann eller mat.

Knitrelyd

Denne støyen oppstår med gryter som er sammensatt av flere materialer som lagt oppå hverandre, og er forårsaket av vibrasjonene på overflatene der de forskjellige materialene møtes. Støyen kommer fra grytene og kan variere avhengig av mengde og type matlaging.

Høy pipelyd

Denne støyen oppstår med gryter som er sammensatt av flere materialer som lagt oppå hverandre, og når disse brukes

med maksimal effekt over to kokesoner. Støyen stopper eller avtar når varmenivået reduseres

Støy fra viften

For en korrekt drift av det elektroniske systemet er det nødvendig å justere temperaturen til platetoppen. Til dette formålet er platetoppen utstyrt med en kjølevifte som aktiveres for å redusere og regulere temperaturen i det elektroniske systemet. Det kan hende at viften fortsetter å gå når apparatet er slått av hvis den registrerte temperaturen til platetoppen fortsatt er for høy.

Rytmisk lyd og lyder som ligner en klokke som slår

Denne lyden oppstår bare når minst tre kokesoner er i bruk og forsvinner eller avtar når noen av dem er slått av.

Støy som er beskrevet er et normalt trekk ved induksjonsteknologien og kan derfor ikke betraktes som mangler.

16. PROBLEMLØSNING

Feilkode	Beskrivelse	Mulig årsak til feilen	Løsning
“Lydsignal ved oppstart. Ingen feilkode vist”	Betjening av hetten ikke mulig	Skade eller dårlig forbindelse mellom LIN-kabel og hettens kretskort	Kontroller forbindelse/skift ut LIN-kabel
ER03	Platetoppen slår seg av etter 10 sekunder.	Kontinuerlig aktivering av tastene. Vann eller gryter står på betjeningspanelet.	Fjern vann eller gryter som er blitt stående på den glasskeramiske flaten eller på betjeningspanelet.
ER21	Platetoppen slår seg av.	Den innvendige temperaturen til de elektroniske komponentene er for høy.	La platetoppen kjøle seg ned. Kontroller hvorvidt platetoppen er tilstrekkelig ventilert. Hvis feilen vedvarer bes man kontakt Kundeservice.
E2	Den aktuelle kokesonen slår seg av.	Tom eller uegnet gryte. Temperaturen til gryte eller glasskeramisk overflate er for høy. Temperaturen i de elektroniske komponentene er for høy.	La platetoppen kjøle seg ned. Bruk en egnet gryte. Ikke varm opp tomme gryter.
E3	Den aktuelle kokesonen slår seg av.	Gryte ikke egnet. Grytene er ferd med å miste sine magnetiske egenskaper og kan forårsake skader på induksjonstoppen.	Bruk en egnet gryte. Feilen annulleres automatisk etter 8 s og kokesonen kan igjen benyttes. Hvis det oppstår ytterligere feil må gryten byttes ut. Hvis feilen vedvarer bes man kontakt Kundeservice.
E6	Kokesonen slår seg ikke på.	Spenning og/eller forsyningsfrekvens utenfor intervall.	Kontroller spenning og/eller nettfrekvens. Kontakt Kundeservice hvis nødvendig.
E8	Kokesonene slår seg av.	Feil i viften. Vifte hindret av støv eller filament.	Rengjør viften og fjern eventuelle fremmedlegemer. Hvis feilen vedvarer bes man kontakt Kundeservice.
E4 E5 E7 E9 ER20 ER22 ER31 ER36 ER47 EA EH	Koble platetoppen fra forsyningen. Vent noen sekunder og koble deretter platetoppen til strømforsyningen. Hvis problemet vedvarer må man kontakte servicesenteret og oppgi feilkoden som vises på skjermen.		

17. VEDLIKEHOLD - REPARASJON OG SAMSVAR

- Se til at vedlikeholdet av de elektriske komponentene bare utføres av produsenten eller kundeservice.
- Se til at skadede kabler bare byttes ut av produsenten eller kundeservice.

Vennligst oppgi følgende informasjon når du kontakter kundeservice:

- Type feil
- Enhetsmodell (Art./Kod.)
- Serienummer (S.N.)

Denne informasjonen vises på merkeskiltet. Merkeskiltet finnes nederst på enheten.

Produktinformasjon i henhold til regelverk nr. 66/2014

Referansestandarder:

EN/IEC 60350-2

EN/IEC 50564



Dette apparatet er blitt utformet, tilvirket og lansert på markedet i samsvar med CEE-direktivene.

18. TEKNISKE DATA

Identifisering av produkt

Type: **4300**

Modell: **HET949BSC**

Det henvises til merkeskiltet nederst på produktet.

Produsenten forbedrer produktene hele tiden. Av denne grunn kan tekst og illustrasjoner i denne bruksanvisningen ha blitt endret uten forvarsel.

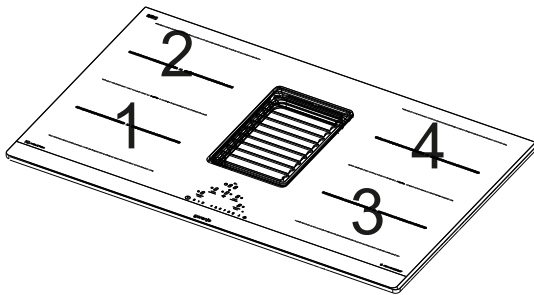

1,2 Fleksibel kokesone 1 + 2 Bro		
3,4 Fleksibel kokesone 3 + 4 Bro		
Parameter	Verdi	Mål (mm)
Nyttemål	-	830 x 520 (L x D)
Spenning/forsyning frekvens	220-240 V, 50 Hz; 220 V, 60 Hz 3N~/2N~ 380-415 V, 50 Hz 3N~/2N~ 380 V, 60 Hz	
Elektriske data og info om varmeelementer		
Kokesone 1,2,3,4	2100 W; Power Boost: 3000 W	210 x 190
Fleksible kokesone 1+2, 3+4	3000 W; Power Boost: 3700 W	210 x 390

Parameter	Verdi	Måleenhet
Enhetens vekt	21	kg
Antall kokesoner	4	
Varmekilde	induksjon	