



- FI KÄYTTÖOHJEET
- NO BRUKSVEILEDNING
- RO MANUAL DE FOLOSIRE
- SI NAVODILO ZA UPORABO
- SV ANVÄNDNINGSHANDBOK

## 1. TIETOA TURVALLISUUDESTA

 Oman turvallisuuden ja laitteen oikeaoppisen toiminnan takaamiseksi lue tämä opas huolellisesti ennen asennusta ja käyttöönottoa. Pidä nämä ohjeet aina laitteen mukana, myös siinä tapauksessa, että sitä ei enää käytetä tai että se luovutetaan kolmansille osapuolille. On tärkeää, että käyttäjät tuntevat kaikki laitteen toiminnan ja turvallisuuden ominaisuudet. Näissä keittotasoisissa on EMC- ja EMF-direktiivien mukaiset induktiojärjestelmät, eikä niiden pitäisi aiheuttaa häiriötä muille elektroniikkalaitteille. Sydämentahdistimen tai muiden elektroniikkalaitteiden käyttäjien tulee kysyä neuvoa omalta lääkäriltä tai implantoidun laitteen valmistajalta häiriöalttiuden määrittämiseksi.

 Sähköliitännät edellyttävät pätevän teknikon toimia. Ennen sähköliitännän tekemistä tutustu osioon SÄHKÖLIITINTÄ.

Jos laitteessa on virtajohto, liittimet tai johdinten läpimitta johdon kiinnityskohdan ja liitinten välillä tulee toteuttaa siten, että maajohtimen ylävirrassa oleva

jännitteinen johdin voidaan irrottaa, mikäli se tulee ulos kiinnityksestään.

- Valmistaja ei ole vastuussa vahingoista, joihin on syynä virheellinen asennus tai käyttö.
- Tarkista, että verkkojännite vastaa tuotteen sisäpuolelle kiinnitetyssä kilvessä kerrottua jännitettä.
- Katkaisulaitteet tulee asentaa kiinteään laitteistoon johdotusjärjestelmiä koskevien standardien mukaisesti.
- Luokan I laitteiden tapauksessa tarkista, että kotitalouden syöttöverkossa on soveltuva maadoitusliitäntä.
- Liitä imulaite savuhormiin sopivalla putkella. Käytä viitteinä varusteita, jotka voidaan ostaa ja jotka on kerrottu asennusoppaassa (pyöröputkien vähimmäishalkaisija 120 mm). Poistoputken tulee olla mahdollisimman lyhyt.
- Liitä tuote sähköverkkoon moninapaisen kytkimen kautta.
- Ilmanpoistoa koskevia määräyksiä on noudatettava.
- Älä liitä imulaitetta poistoputkiin, joihin tulee palamishöyryjä (lämmittimet, takat jne.).
- Jos liesituuletinta käytetään muiden kuin sähkölaitteiden kanssa (esim. kaasupolttimet), on taattava huoneen riittävä ilmanvaihto poisto kaasujen palaamisen estämiseksi. Kun keittolaitetta käytetään yhdessä muiden kuin

sähkölaitteiden kanssa, huoneen negatiivinen paine ei saa olla korkeampi kuin 4 Pa, jotta keittolaite ei ime savua takaisin huoneeseen.

- Ilmaa ei saa poistaa hormiin, jota käytetään kaasua tai muuta polttoainetta käyttävien laitteiden savuhormina.
- Jos virtajohto on vaurioitunut, pyydy valmistajaa, valtuutettua huoltokeskusta tai pätevää teknikkoa vaihtamaan se kaikenlaisten riskien tai vaaratilanteiden välttämiseksi.
- Kytke laitteen pistoke voimassa olevien määräysten mukaiseen pistorasiaan saavutettavissa olevassa kohdassa.
- Savunpoistoa koskevien teknisten ja turvallisuustietojen suhteen on noudatettava tarkkaan paikallisten viranomaisten antamia määräyksiä.

 **VAROITUS:** Ennen laitteen asennusta poista suojakalvot.

- Käytä ainoastaan laitteen mukana toimitettuja ruuveja ja muita rautatavaroita.

 **VAROITUS:** Jos ruuveja tai kiinnityslaitteita ei asenneta näiden ohjeiden mukaisesti, vaarana on sähköiskut.

- Lasten ei tule tehdä puhdistus- ja huoltotoimenpiteitä, ellei aikuinen valvo heitä.
- Lapsia tulee valvoa sen varmistamiseksi, etteivät he leiki

laitteella.

- Tätä laitetta eivät saa käyttää henkilöt (mukaan lukien lapset), joilla on rajoittuneet psykofyysiset tai aisteihin liittyvät kyvyt tai joilla ei ole kokemusta ja tietoa, ellei heitä valvota tarkkaan ja ellei heidän turvallisuudestaan vastuussa oleva henkilö opasta heitä laitteen turvalliseen käyttöön.
- Tätä laitetta saavat käyttää vähintään 8-vuotiaat lapset tai henkilöt, joiden psykofyysiset tai aisteihin liittyvät kyvyt ovat rajoittuneet tai joilla ei ole riittävästi tietoa tai kokemusta, mikäli heitä valvotaan asianmukaisesti ja heitä opastetaan laitteen turvalliseen käyttöön ja annetaan tietoa laitteen käyttöön liittyvistä vaaroista. Älä anna lasten leikkiä laitteella.

 **VAROITUS:** Laite ja sen kosketettavissa olevat osat kuumentuvat käytön aikana hyvin paljon.

Ole tarkkana, ettet koske vastuksiin.

Pidä alle 8-vuotiaat lapset etäällä laitteesta, ellei heitä valvota jatkuvasti.

- Puhdista ja/tai vaihda suodatimet määrätyn ajan kuluttua (tulipalovaara). Katso kappaletta Huolto ja puhdistus.
- On suositeltavaa taata huoneen asianmukainen ilmankierto, jos laitetta käytetään yhdessä kaasulla tai muilla polttoaineilla toimivien laitteiden kanssa (ei koske laitteita,

jotka vain kierrättävät ilmaa huoneessa).

**VAROITUS:** Jos pinnassa on halkeamia, sammuta laite sähköiskujen vaaran välttämiseksi.

- Älä kytke laitetta toimintaan, jos pinnassa on säröjä tai materiaalin paksuudessa näkyy vikaa.
- Älä koske laitteeseen käsillä tai muilla kehonosilla, jotka ovat märkiä.
- Älä käytä höyrypuhdistimia laitteen puhdistukseen.
- Älä aseta keittotason pinnalle metalliesineitä, kuten veitsiä, haarukoita, lusikoita ja kansia, sillä ne voivat ylikuumentua.
- Käytä soveltuvaa ohjainta sammuttaaksesi keittotason käytön jälkeen: älä luota kattiloiden antureihin.

**VAROITUS:** Keittotason vartioimatta jättäminen on vaarallista, kun käytetään öljyä tai rasvaa, sillä tuloksena voi olla vaaratilanne ja tulipalo. Älä KOSKAAN yritä sammuttaa mahdollisia liekkejä vedellä. Sammuta laite ja tukehduta liekit esimerkiksi kannella tai sammutuspeitteellä.

**VAROITUS:** Kypsennysprosessia täytyy valvoa. Lyhyttä kypsennysprosessia täytyy valvoa jatkuvasti.

- Laitetta ei ole suunniteltu käytettäväksi ulkoisella ajastimella tai erillisellä kauko-ohjausjärjestelmällä.

**VAROITUS:** Tulipalovaara: älä laske esineitä keittopinnoille.

- Laite tulee asentaa siten, että sähkövirransyöttö voidaan katkaista avaamalla koskettimet (3 mm) siten, että katkaisu sujuu täydellisesti luokan III ylikuormitusolosuhteissa.
- Laitetta ei tule koskaan altistaa ilmaston olosuhteille (sade, aurinko).
- Laitteen ilmanvaihdon tulee vastata valmistajan antamia ohjeita.
- Pidä pakkaukset lasten ja kotieläinten ulottumattomissa.
- Keittiön liesituulettimet ja muut ruoanlaitossa syntyvän savun poistolaitteet voivat vaarantaa kaasua tai muuta polttoainetta polttavien laitteiden turvallisen toiminnan (mukaan lukien muissa tiloissa olevat laitteet) polttoaasujen takaisinvirtauksen vuoksi. Nämä kaasut voivat johtaa häämyrkytykseen. Keittiön liesituulettimen tai minkä tahansa ruoanlaiton savun poistolaitteen asennuksen jälkeen varmista, että pätevä henkilö testaa kaasulaitteet sen takaamiseksi, että polttokaasuja ei pääse virtaamaan takaisin.

## 2. KÄYTTÖ

- Imulaite on suunniteltu ainoastaan ruoanlaiton hajujen poistamiseen kotitalouskäytössä.
- Älä missään tapauksessa käytä laitetta muuhun tarkoitukseen.
- Friteerauskeittimiä tulee valvoa koko ajan käytön aikana, sillä kuumentunut öljy voi syttyä palamaan.

- Älä käytä laitetta ulkopuolisella ajastimella tai erillisellä kaukosäätimellä.
- Ylikuumentamisen välttämiseksi laitetta ei saa asentaa koristeoven taakse.
- Älä nouse laitteen päälle, se voi vahingoittua.
- Silikoniliitosten vahingoittumisen välttämiseksi älä aseta kehyksen päälle kuumia keittoastioita.
- Älä leikkaa tai valmista ruokia pinnalla äläkä anna kovien esineiden pudota sen päälle. Älä vedä kattiloita tai astioita pinnalla.

### 3. PUHDISTUS JA HUOLTO

- Sammuta tai kytke laite irti sähköverkosta ennen minkä tahansa puhdistus- tai huoltotoimenpiteen suorittamista.
- Puhdista ja/tai vaihda suodattimet määrätyn ajan kuluttua (tulipalovaarana).
- Hajusuodatin voidaan regeneroida 3-4 kuukauden välein (tai useammin jos kyseessä on liesituulettimen intensiivinen käyttö) (W).

#### Regenerointimenettely:

- Laita suodatin kiertoilmauniin max 250° 1 tunniksi. Minimilämpötila on 150°, regenerointiaika on lyhyempi jos lämpötila on korkeampi.

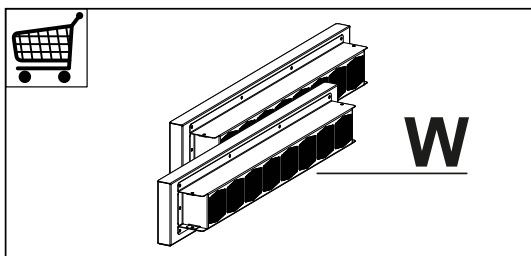

- Rasvasuodattimet **Z**: Rasvasuodattimet täytyy puhdistaa aina 2 kuukauden käytön jälkeen tai useammin, jos laitetta käytetään paljon. Ne voidaan pestä astianpesukoneessa. Älä pese ritiloita astianpesukoneessa.

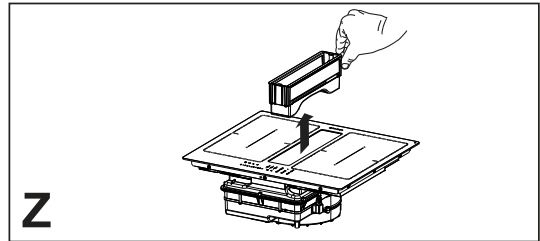

#### Yleisiä suosituksia

- Älä koskaan käytä hankaussieniä, teräsvillaa, suolahappoa tai muita tuotteita, jotka saattavat naarmuttaa pintaa tai jättää siihen jälkiä.
- Vahingossa keittotason pinnalle pudonneita tai toiminnallisiin tai koristeisiin kerääntyneitä elintarvikkeita ei saa käyttää.
- Tippa-allas: normaalin käytön aikana on suositeltavaa tarkastaa ja tyhjentää tippa-allas kahden viikon välein. Ota laatikko aina ensin pois ennen kuin tippa-allasta tarkastetaan, ennen kaikkea jos kyseessä on suuret nestemäärät. Irrota salpa ja vedä tippa-allasta alasuuntaan, ja pese sitten haalealla vedellä tai astianpesukoneessa.

#### Laitteen puhdistaminen

- Puhdista keittotasoa jokaisen käytön jälkeen mahdollisten ruoanjäänteiden palamisen välttämiseksi. Kiinni tarttuneen ja palaneen lian puhdistaminen on vaikeampaa.
- Puhdista jokapäiväinen lika pehmeällä liinalla tai sienellä ja sopivalla pesuaineella. Noudata käytettävän pesuaineen suhteen valmistajan suosituksia. On suositeltavaa käyttää suojaavia pesuaineita.
- Poista kiinnitarttunut lika, esimerkiksi ylikuohunut maito, lasikeraamiselle pinnalle tarkoitetulla kaapimella. Noudata käytettävän kaapimen suhteen valmistajan suosituksia.
- Poista sokeria sisältävät ruoat, esimerkiksi ylikuohunut hillo, lasikeraamiselle pinnalle tarkoitetulla kaapimella keittotason ollessa vielä lämmin. Muussa tapauksessa jäänteet voivat vahingoittaa lasikeraamista pintaa.



- Poista mahdollinen sulanut muovi lasikeraamiselle pinnalle tarkoitettulla kaapimella. Muussa tapauksessa jäänteet voivat vahingoittaa lasikeraamista pintaa.
- Poista kalkkitahrat pienellä määrällä kalkinpoistoliuosta, esimerkiksi etikkaa tai sitruunamehua, kun keittotaso on jäähtynyt. Puhdista uudelleen kostealla liinalla.
- Asennetun laitteen ja takaseinän minimietäisyys näkyy kalusteeseen asennettavan laitteen asennuskuvassa (150 mm sivuseinä, 40 mm takaseinä ja 500 mm mahdolliset yläpuolella olevat kalusteet).
- Nesteiden vuotamisen estämiseksi keittotason kehyksen ja työtason väliin, sijoita ennen asennuksen aloittamista keittotason koko ulkoreunaan toimitettu liimautuva tiiviste.

## 4. HUONEKALUJA KOSKEVAT VAATIMUKSET

Asennusmenetelmässä tulee noudattaa käyttömaassa vallitsevia lakeja, määräyksiä, direktiivejä ja standardeja (kuten sähkölaitteiden turvallisuutta ja osien oikeaoppista kierrätystä koskevia asetuksia)!

- Älä käytä silikonitiivistysainetta laitteen ja työtason välille. Keittotaso on tarkoitettu asennettavaksi keittiön työtasoon vähintään 600 mm leveän keittiökaapin päälle.
- Jos laite asennetaan tulenaran materiaalin päälle, on noudatettava tarkkaan ohjeistusta sekä pienjännitettä ja paloturvallisuutta koskevia määräyksiä.
- Kalusteeseen asennettavien yksiköiden tapauksessa osat (muovimateriaalit ja vaneripuu) tulee asentaa kuumuutta kestäväillä liima-aineilla (väh. 100 °C): soveltumattomien liima-aineiden ja materiaalin käyttö voi johtaa vääntymiseen ja irtoamiseen.
- Keittiökaluksessa täytyy olla riittävästi tilaa laitteen sähköliitännöjien varten. Laitteen yläpuolella olevat kaapit on asennettava etäisyydelle, joka sallii riittävästi tilaa mukavaa työskentelyä varten.
- Työtason reunassa olevat kovaa puuta olevat koristereunat laitteen takana ovat sallittuja, kunhan minimietäisyys vastaa aina asennuskuvissa näkyviä arvoja.

## 5. SÄHKÖLIITÄNTÄ

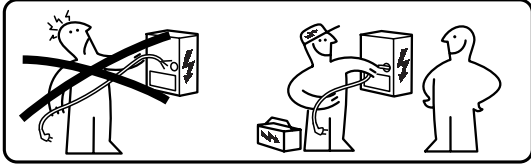

**VAROITUS:** Kaikki sähköliitännät edellyttävät valtuutetun asentajan toimia.

- Noudata kytkentäkaaviota (sijaitsee tuotteen alapuolella).
- Tässä laitteessa on Y-tyyppinen liitäntä, joten vaaditaan nollajohdin. Virtajohdon on oltava vähintään tyyppiä H05V2V2-F 5 x 2,5 mm<sup>2</sup>, YKSI-VAIHE, KAKSIVAIHE ja KOLMIVAIHE liitäntä: johtimien min. halkaisija: 2,5 mm<sup>2</sup>. Virtajohdon ulkoinen halkaisija: min 8 mm - max 12 mm.
- Liittimiin päästään irrottamalla liitäntäkotelon kansi.
- Tarkista, että kodin sähköjärjestelmän ominaisuudet (jännite, maksimiteho ja virta) ovat laitteen kanssa yhteensopivat.
- Liitä laite asennusoppaassa näytetyllä tavalla (noudata kansallisia verkkojännitettä koskevia viitestandardeja).
- On suositeltavaa käyttää virtajohtoa H05V2V2-F, 5 x 2,5 mm<sup>2</sup>. Jos käytetään virtajohtoa H05V2V2-F, 5 x 2,5 mm<sup>2</sup>, noudata seuraavia ohjeita: kolmivaiheiliitännässä erottele 2 johdinta ja irrota siniset vaipat harmaista johtimista.



**Varoitus!** Älä hitsaa johtoja!

## 6. YMPÄRISTÖÄ KOSKEVAT HUOMIOT

### Kodinkoneiden hävittäminen

Tuotteessa tai pakkauksessa oleva symboli



osoittaa, että tuotetta ei saa hävittää tavallisten kotitalousjätteiden mukana. Tuote tulee hävittää sähkö- ja elektroniikkalaitteiden kierrätykseen erikoistuneessa keskuksessa. Kun varmistetaan, että tämä tuote hävitetään oikea-

oppisesti, voidaan ennaltaehkäistä mahdolliset kielteiset ympäristö- ja terveysvaikutukset, joihin soveltumaton hävittäminen voisi johtaa. Jos tahdot tarkkoja tietoja tämän tuotteen hävittämisestä, käänny kuntasi virkailijoiden, paikallisen jätehuollon tai tuotteen myymälän puoleen.

Laite vastaa direktiiviä 2012/19/EU, joka koskee sähkö- ja elektroniikkalaitteissa käytettyjen vaarallisten aineiden vähentämistä ja hävittämistä.

### Pakkausmateriaalien hävittäminen

Symbolilla  varustetut materiaalit voidaan kierrättää. Hävitä pakkausmateriaalit viemällä ne asianmukaisesti kierrätysastioihin.

### Energiansäästö

Energiaa on mahdollista säästää päivittäin kypsennyksen aikana noudattamalla seuraavassa annettuja vinkkejä.

- Kun vesi lämmitetään, käytä vain tarvittavaa määrää vettä.
- Jos mahdollista, peitä kattilat aina kannella.
- Ennen keittotason aktivoimista aseta kattila paikoilleen.
- Laita pienet kattilat pienille keittoalueille.
- Aseta kattilat suoraan keittoalueen keskelle.
- Käytä jälkilämpöä pitääksesi elintarvikkeet lämpiminä tai sulattaaksesi ne.

## 7. TUOTTEEN KUVAUS

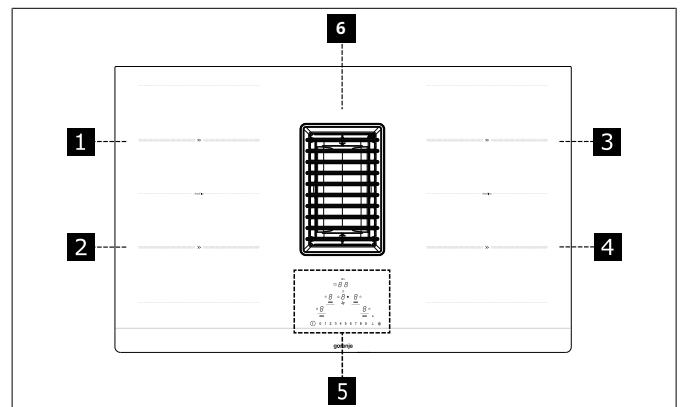

1	Yksittäinen keittoalue (220x197 mm) 2100 W, jossa 3000 W:n Booster-tehotoiminto
2	Yksittäinen keittoalue (220x197 mm) 2100 W, jossa 3000 W:n Booster-tehotoiminto
3	Yksittäinen keittoalue (220x197 mm) 2100 W, jossa 3000 W:n Booster-tehotoiminto
4	Yksittäinen keittoalue (220x197 mm) 2100 W, jossa 3000 W:n Booster-tehotoiminto
5	Ohjauspaneeli
6	Imuritilä
1 + 2	Yhdistettävissä oleva keittoalue (220 x 395 mm) 3000 W, jossa 3700 W:n Booster-tehotoiminto.
3 + 4	Yhdistettävissä oleva keittoalue (220 x 395 mm) 3000 W, jossa 3700 W:n Booster-tehotoiminto.

## MERKKIVALOT

### Kattilan tunnistaminen

Jokainen keittoalue on varustettu järjestelmällä, joka tunnistaa kattilan läsnäolon keittotasolla.

## 8. OHJAUSPANEELI

### Laitteen käynnistys

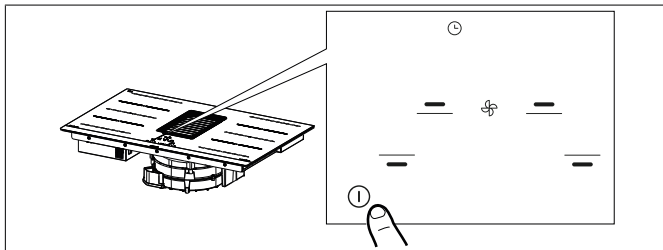

Pidä virtapainiketta painettuna 2 sekuntia tason käynnistämiseksi ja toimintojen aktivoimiseksi. Kaikki numeronäytöt näyttävät **0** ja ajastimen näytöt "C L".

Nyt taso on päällä, mutta kaikkien keittoalueiden ja liesitulelettimen teho on nolla. Taso sammuu automaattisesti kun se on käyttämättä 20 sekuntia.

**Huomio:** Turvallisuussyistä taso voidaan aina sammuttaa virtapainikkeesta.

**Huomio:** Ohjauspaneelissa valittavissa olevat toiminnot ovat aina valaistut/näkyvät ja vain ne voidaan aktivoida.

Keittoalueiden, imulaitteen ja ajastimen ohjainten alueet voidaan aktivoida painamalla kyseessä olevaa numeronäyttöä.

Numeron syttyminen kirkaaksi vahvistaa sen.

Tunnistusjärjestelmä kykenee tunnistamaan kattilat, joiden pohja on magneetisoiva ja soveltuu induktiokeittotasolla käytettäväksi.

Jos kattila otetaan pois käytön aikana tai käytetään soveltumatonta kattilaa, näyttöön ilmestyy symboli **U**.

### Jälkilämmön osoitin

Jälkilämmön osoitin on turvallisuustoiminto, joka ilmoittaa, että keittoalueen pinnan lämpö on yhä vähintään 50 °C, joten se voi johtaa palovammoihin paljain käsin koskettaessa. Vastaavan keittoalueen numeronäytössä näkyy **H**.

Kun laite on sammutettu, tuulettimen toiminta jatkuu miniminopeudella, kunnes symbolia **H** ei enää näytetä.

**Varoituksia asentajalle:** Tarkista ja vaihda tarvittaessa tason tehoasetus. Katso kappale "Tehon rajoitus". Ennalta määritetty asetus on asetettu 7,4 Kw:n absorptioon.

"Liukusäätimen ja hipaisunäppäimen käyttö":

Aseta sormi näppäimen tai liukusäätimen ohjaimen päälle parhaan tuloksen saamiseksi. Älä paina. Hipaisunäppäimet toimivat kevyellä sormen painalluksella. Älä ohjaa ohjauspaneelia muita esineitä käyttämällä.



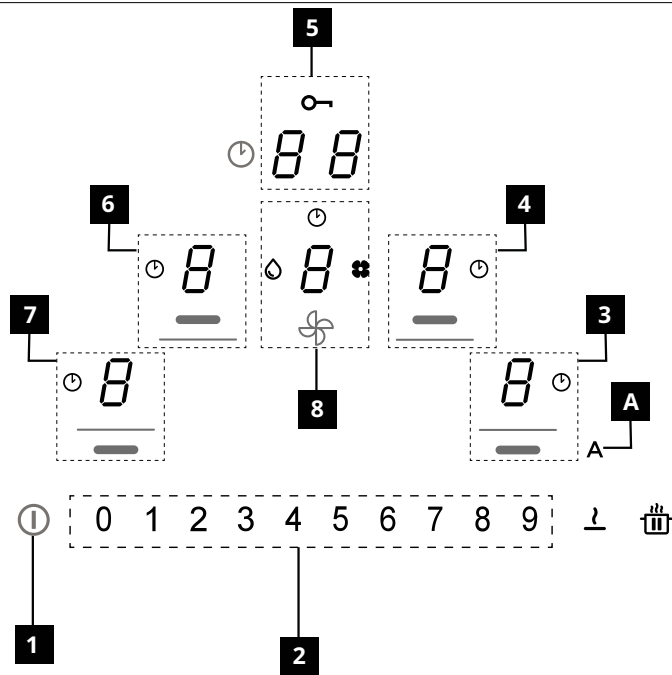



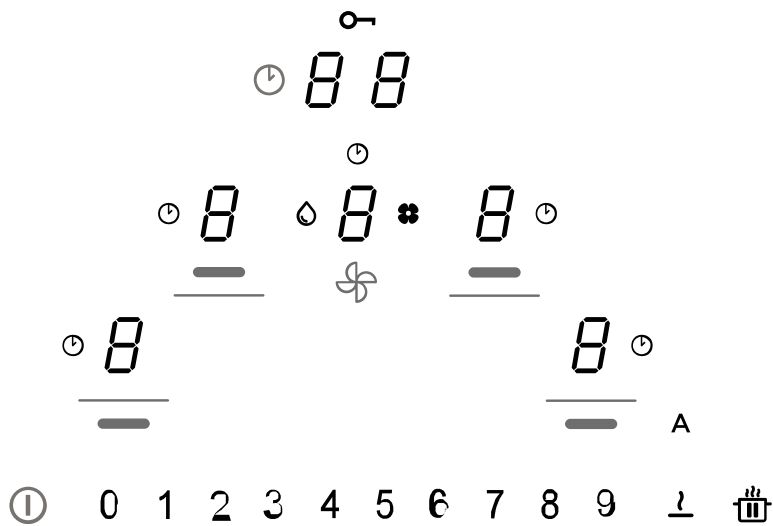





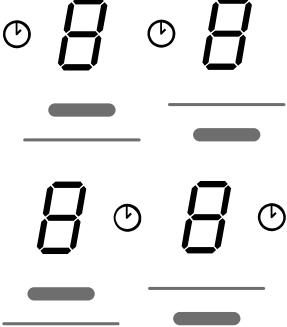



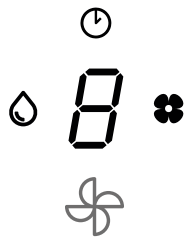

1	Päällä/pois päältä
2	Liukunäppäimistö
3	Etuoikean keittotason tehotason osoitin
4	Takaoikean keittotason tehotason osoitin
5	Ajastimen hallinnan alue
6	Takavasemman keittotason tehotason osoitin
7	Etuvasenman keittotason tehotason osoitin
8	Imulaitteen tehotason osoitin
A	Automaattisen toiminnon näppäin

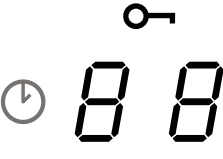

Kytkimet

Kuvaus

	<p><b>Keittoalueen valinta</b></p> <p>Paina 2 sekuntia On/Off -näppäintä .</p> <p>Keittoalueet aktivoidaan painamalla numeronäyttöä  viitealueella. Vahvistuksen antaa vastaavan numeronäytön valon kirkastuminen.</p> <p>Symboli  osoittaa, että valittua aluetta vastaava ajastin on aktiivinen (katso toimintoa "Keittoalueiden ajastin").</p>
	<p><b>Imulaitteen ohjauksen valinta</b></p> <p>Paina 2 sekuntia On/Off -näppäintä .</p> <p>Liesituulettimen ohjaukset voidaan valita painamalla numeronäytön viittausta . Vahvistuksen antaa vastaavan numeronäytön valon kirkastuminen.</p> <p>Symboli  osoittaa, että liesituulettimen toimintoja vastaava ajastin on aktiivinen.</p> <p>Symboli  osoittaa rasvasuodattimen huolto-/puhdistustarpeen 100 käyttötunnin jälkeen.</p> <p>Symboli  osoittaa hiilisuodattimen (hajusuodatin) huolto-/puhdistustarpeen 200 käyttötunnin jälkeen.</p>
<p>0 1 2 3 4 5 6 7 8 9</p>	<p><b>Keittoalueiden tehon ja/tai imulaitteen nopeuden valinta</b></p> <p>Paina 2 sekuntia On/Off -näppäintä .</p> <p>Valitse joko liesituulettimen numeronäyttö tai yhden keittoalueen numeronäyttö neljästä.</p> <p>Keittoalueiden tehoa tai imulaitteen nopeutta voidaan kohottaa tai laskea painamalla suoraan haluttua arvoa tai siirtämällä sormeaa (oikealta vasemmalle tai päinvastoin) sen mukaan halutaanko asetettua arvoa suurentaa vai pienentää.</p>
	<p><b>Ajastimen valinta</b></p> <p>Paina 2 sekuntia virtapainiketta .</p> <p>Valitse keittoalueiden ja liesituulettimen ajastimen kytkimien alue, jossa näkyy oletusarvona "C L" (katso Ajastimen toiminnot).</p> <p>Symboli  osoittaa turvallisuustoimintojen painikkeen. "katso Painikelukitus (puhdistus)".</p>
<p>A</p>	<p>Kun keittotasoa/imulaite käynnistetään, esimääritettynä asetuksena liesituuletin käynnistyy automaattitavassa ja LED-valo palaa kirkkaana. Liesituuletin käynnistyy, jos keittoalueiden teho on suurempi kuin "1".</p> <p>Se poistetaan käytöstä painamalla LED-valoa ja sen vahvistaa valon kirkkauden muutos, joka tulee kirkkaasta himmeäksi. Se voidaan poistaa käytöstä myös painamalla tehopalkilla arvoa, joka on suurempi kuin "1", ja sen vahvistaa LED-valon kirkkauden muutos kirkkaasta himmeäksi.</p> <p>Se käynnistetään uudelleen painamalla LED-valoa, joka tulee kirkkaaksi.</p>
	<p>Toiminto TAUKO ja UUELLEENKÄYNNISTYS.</p> <p>Yhdessä muiden painikkeiden kanssa sallii siirtymisen käyttäjän valikkoon.</p>
	<p>Sulatustoiminnolla voidaan sulattaa elintarvikkeita ja voita, suklaata tai hunajaa ...jne.</p> <p>Yhdessä muiden painikkeiden kanssa sallii siirtymisen asentajan valikkoon.</p>

Kun asetetaan kattila yhdelle 4:stä keittoalueesta, keittotasoa tunnistaa sen välittömästi ja numeronäyttö valaistuu sen aktivoimiseksi.

Jos keittotasolla ei ole kattiloita tai muita esineitä, numeronäyttöä ei näy.

Ohjauspaneelilla valittavissa olevat toiminnot ovat aina ne, jotka näkyvät, mutta joiden voimakkuus on alhainen. Valitse toiminnot koskettamalla vastaavaa symbolia.

## 9. TEHON RAJOITUS



Kun laite liitetään ensimmäistä kertaa kodin sähköverkkoon, asentajan tulee asettaa keittoalueiden teho kotitalouden sähkölaitteiston todellisen kapasiteetin perusteella.

Jos tämä ei ole tarpeen, on mahdollista laittaa keittotasoa suoraan päälle kohdasta  tai vaihtoehtoisesti noudattaa alla kerrottua menetelmää valikkoon siirtymiseksi.

Ennen menetelmän suorittamista tutustu koko kappaleeseen.



Liitä keittotaso verkkovirtaan.

Kun laite ensimmäisen kerran kytketään syöttöön, symboli  vilkkuu.

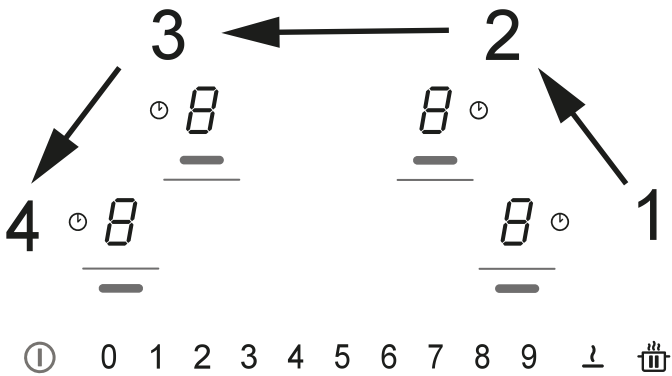



Pidä painettuna painiketta  ja paina neljää alueiden numeronäyttöä () yksi kerrallaan vastapäivään lähtien oikealta.



Jokaisen painalluksen osoittaa äänimerkki ja kun painike  lasketaan, näkyy:

Vasemmalle takanumeronäytölle ilmestyy vuorotellen kirjoitus  ja .

Vasemmalle etunumeronäytölle ilmestyy kirjoitus .

Paina vasenta takanumeronäyttöä ja tehopalkin numeroa 8 asetusvalikkoon menemiseksi. Toimenpiteen vahvistaa näytön vaihto ( ja ) ( ja .

Nyt olemme tason tehon asetusten valikossa.

Paina vasenta etunumeronäyttöä ja valitse yksi tehopalkilla visualisoiduista arvoista (0-1-2-3) noudattamalla alla olevaa taulukkoa.

Tehopalkin arvo	KW	Huomiot
0	7,4	Alun vakioasetus
1	4,5	
2	3,5	
3	2,8	

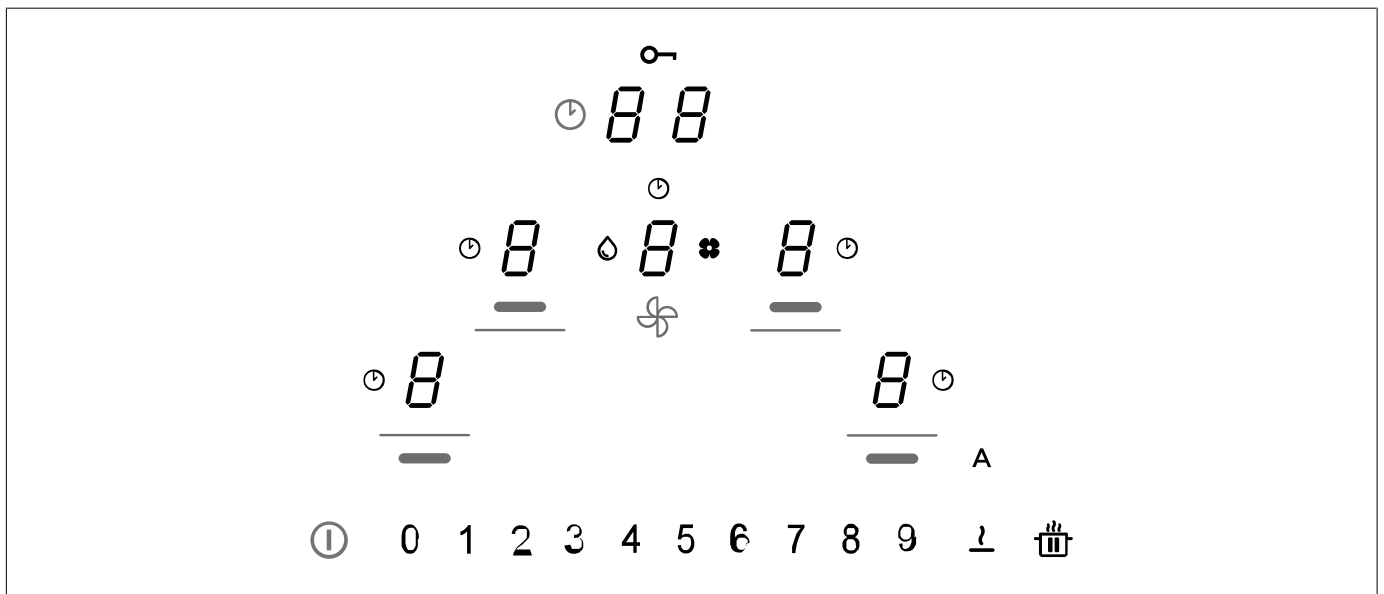

Kun oikea arvo on annettu, vahvista koskettamalla ja pitämällä painettuna symbolia .

## 10. KEITTOTASON TOIMINNOT



















### Lapsilukko

Tämä toiminto estää laitteiston käytön vahingossa.



Toiminto laitetaan päälle näin: jos keittotasolla on kattila, paina ja pidä painettuna 3 sekunnin ajan vastaavaa numeronäyttöä. Jos keittotasolla ei ole kattilaa, paina ja pidä painettuna 3 sekunnin ajan yhtä numeronäytöistä (eivät näy) vasemmalla kohdan  vieressä. Vapauta ja liu'uta sormea 0:sta 9:ään tehopalkilla, joka näyttää toimintasarjan. Kaikissa numeronäytössä näkyy . Kuvailut toimenpiteet tulee suorittaa loppuun 10 sekunnin kuluessa.

Pois päältä ottamiseksi: paina ja pidä painettuna 3 sekunnin ajan yhtä keittoalueen numeronäytöistä. Vapauta ja liu'uta sormea 9:stä 0:aan tehopalkilla, joka näyttää toimintasarjan. Kuvailut toimenpiteet tulee suorittaa loppuun 10 sekunnin kuluessa.

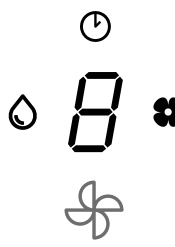

<b>Lukitus</b>	Sallii keittotason asetusten lukituksen 15 sekunnin ajaksi vahingossa tapahtuvien muutosten estämiseksi.																						
	Aktivointia varten: paina samanaikaisesti oikeaa etunumeronäyttöä  ja vasenta etunumeronäyttöä. Ajastimen hallinnan alueen näytössä näkyy laskenta 15 sekunnista alaspäin ja syttyy  .																						
	Deaktivointia varten: paina  tai odota 15 sekunnin päättymistä.																						
<b>Boost-tehotoiminto</b>	Sekä keittoalueet että liesituuletin voidaan asettaa erikoisteholle.																						
	Aktivointia varten: sekä liesituuletinta että keittoalueita, paina 2 kertaa "9" tehopalkilla. Vastaava numeronäyttö näyttää  .																						
	Pois päältä ottaminen: valitse yksi muista mahdollisista tehopalkin arvoista.																						
<b>Keittoalueiden ajastin</b>	Ajastimesta voidaan sammuttaa tietty keittoalue asetetun ajan päätyttyä. Keittoalueet voidaan ohjelmoida yksittäin, sillä kullakin niistä on oma ajastin.																						
	Päälle laittaminen: Kun keittoalue on toiminnassa, paina päästäksesi kyseisen alueen ajastimen hallinnointiohjaimiin.																						
	Paina yksittäin ajastimen kytkimien alueen numeronäyttöjä, aseta arvot yksi kerrallaan valitsemalla ne tehopalkilla (Minimi 1 minuutti – Maksimi 99 minuuttia).																						
	Vahvistus tapahtuu 10 sekunnin käyttämättä olon jälkeen. Ajastimen hallinnan alueen näytössä näkyy laskenta, jos asetettu, tai oletusarvona "C L". Kaikilla alueilla voi olla asetettu ajastin ja näyttö näyttää aina sen, jossa on alin jäännösaika. Toista toimenpiteet ajastimen ajan muuttamiseksi.																						
	Pois päältä ottaminen: kun keittoalue on toiminnassa, paina päästäksesi kyseisen alueen ajastimen hallinnoinnin ohjaimiin. Aseta ajastimen arvot nolnaan tai paina näppäintä On/Off.																						
<b>Ajastin (yleinen)</b>	Hälytyksellä varustettu ajastin yleistä käyttöä varten.																						
	Aktivointia varten: keittotaso päällä ilman keittoastioita paina ajastimen kytkimien alueen numeronäyttöjä, aseta arvot yksi kerrallaan valitsemalla ne tehopalkilla (Minimi 1 minuutti – Maksimi 99 minuuttia).																						
	Ajastimen hallinnan alueen näytössä näkyy laskenta, jos asetettu, tai oletusarvona "C L".																						
	Aseta ajastimen arvot nolnaan tai paina  kaksi kertaa taso sammutettuna.																						
<b>Sulatustoiminto</b>	Päälle laittaminen: valitse yksi 4:stä keittoalueesta ja paina  .																						
	Valitun alueen numeronäytössä näkyy  .																						
	Pois päältä ottaminen: paina  tai paina  .																						
<b>Lämmitystoiminto</b>	Tätä toimintoa käytetään kattilan lämmittämiseksi enimmäisteholla ennen kuin jatketaan kypsennystä valitulla tasolla. Ajanjakso, jonka verran keittoaluetta pidetään enimmäisteholla, riippuu lopullisesta asetetusta kypsennystasosta. Katso taulukkoa:																						
	<table border="1"> <thead> <tr> <th>Tehotaso</th> <th>Ajastin (sekunnit)</th> </tr> </thead> <tbody> <tr><td>1</td><td>40</td></tr> <tr><td>2</td><td>72</td></tr> <tr><td>3</td><td>120</td></tr> <tr><td>4</td><td>176</td></tr> <tr><td>5</td><td>256</td></tr> <tr><td>6</td><td>432</td></tr> <tr><td>7</td><td>120</td></tr> <tr><td>8</td><td>192</td></tr> <tr><td>9</td><td>Ei saatavilla</td></tr> <tr><td>P</td><td>Ei saatavilla</td></tr> </tbody> </table>	Tehotaso	Ajastin (sekunnit)	1	40	2	72	3	120	4	176	5	256	6	432	7	120	8	192	9	Ei saatavilla	P	Ei saatavilla
	Tehotaso	Ajastin (sekunnit)																					
	1	40																					
	2	72																					
	3	120																					
	4	176																					
	5	256																					
	6	432																					
	7	120																					
	8	192																					
	9	Ei saatavilla																					
	P	Ei saatavilla																					
Päälle laittamiseksi, kun keittotasolla on kattila ja keittoalue on valittuna, paina ja pidä painettuna 3 sekunnin ajan valittua arvoa (välillä 1 – 8) tehopalkista. Vastaavan keittoalueen näyttö osoittaa "A" + valittu arvo.																							
Voit lisätä keittotasoa, mutta vähentämällä sitä toiminto kytkeytyy pois päältä.																							

<b>Taukotoiminto</b>	Tästä toiminnosta voit keskeyttää/käynnistää uudelleen minkä tahansa keittotasolla päällä olevan toiminnon vähentämällä keittoalueella saatavissa olevaa tehoa ja nollaamalla kaikki toiminnot. Jos taukotoimintoa ei oteta pois päältä 10 minuutin kuluessa, keittotaso sammuu automaattisesti.
	Päälle laittaminen: Kun keittotasolla on kattila ja keittoalue on valittuna, paina ja pidä painettuna taukotoiminnon näppäintä  vähintään 1 sekunnin ajan. Kaikissa näytössä näkyy  .
	Pois päältä laittaminen: paina ja pidä painettuna  1 sekunnin ajan, kunnes se vilkkuu. Paina mitä tahansa muuta näppäintä 10 sekunnin kuluessa. Toiminto kytketään pois päältä, ja keittotaso jatkaa edellisillä asetuksilla.
<b>Muistitoiminto</b>	Tätä toimintoa käytetään keittotason toiminta-asetusten palauttamiseen muistista siinä tapauksessa, että virta katkesi tahattomasti tai äkillisesti.
	Kun keittotaso sammuu, mutta se laitetaan päälle 6 sekunnin kuluessa koskettamalla symbolia  , näppäin  vilkkuu 6 sekunnin ajan. Paina näppäintä  palauttaaksesi aiemmin asetetut toiminnot. Piippausääni kuuluu toimenpiteen vahvistamiseksi.
<b>Yhdistelmätila ("silta"-tila)</b>	Tästä toiminnosta voidaan yhdistää 2 keittoaluetta niiden käyttämiseksi ja hallinnoimiseksi yhtenä laajempuna keittoalueena. Tämä tarjoaa mahdollisuuden käyttää kattiloita, joiden pohja on suurempi.
	Tästä toiminnosta valittavissa olevat keittoalueet ovat ainoastaan vasemmalla ja oikealla olevat alueet. <b>Huomio:</b> Vasemmalla olevia keittoalueita ei voi yhdistää oikealla oleviin ja päinvastoin. Päälle/pois päältä laittamiseksi: paina samanaikaisesti vasemman- tai oikeanpuoleisten keittoalueiden numeronäyttöjä valitaksesi 2 aluetta, jotka liitetään sillaksi, kunnes näkyviin tulee numeronäyttö  osoittaen, että toiminto on kytketty päälle. Toista numeronäyttöä käytetään tehotason asettamiseksi.

## 11. IMULAITTEEN TOIMINNOT







	
Keittoalueiden, imulaitteen ja ajastimen ohjainten alueet voidaan aktivoida painamalla kyseessä olevaa numeronäyttöä.	
" 9 "	Paina tehopalkista "9" asettaaksesi nopeuden TEHONOPEUS 1. Tämä asetus on ajastettu 10 minuutiksi. Kun tämä aika on kulunut, järjestelmä palaa automaattisesti aikaisemmin asetettuun nopeuteen. Se poistuu käytöstä, kun valitaan muu nopeus.
" P "	Paina tehopalkilla kaksi kertaa "9" asettaaksesi nopeuden TEHONOPEUS 2. Tämä asetus on ajastettu 5 minuutiksi. Kun tämä aika on kulunut, järjestelmä palaa automaattisesti aikaisemmin asetettuun nopeuteen. Se poistuu käytöstä, kun valitaan muu nopeus.
<b>Toiminto Viive</b>	Soveltuu aktivoitavaksi kun kypsennys on päättynyt höyryjen ja jäljelle jäävien hajujen poistamiseksi keittiöstä. Tämä toiminto on käytettävissä vain jos automaattitila on kytketty pois päältä. Automaattitila kytketty pois päältä painettaessa "A". Laita keittotaso päälle. Paina liesituulettimessa olevaa numeroa ja aseta imurin nopeus tehopalkilta. Kosketa ajastimen hallintanumeroa, joka näyttää "CL", mutta siirtyy automaattisesti lähtölaskentaan, joka on asetettu valmiiksi 15 minuuttiin. (Paina uudelleen deaktivoointia varten, jos tarpeen.) Jos tarpeen, liesituulettimen nopeutta ja keittotasoa voidaan muuttaa. Kun 15 minuuttia on kulunut, imuri sammuu. Ajastimen led-valo on vielä näkyvillä ja äänimerkki soi. Ne poistuvat 2 minuutissa, mutta ne voidaan sammuttaa painamalla käynnistys-/sammutuspainiketta. Nyt on mahdollista sammuttaa laite painamalla käynnistys-/sammutuspainiketta.
	Ajastimen symboli Kun imulaitteen numeronäyttö on valittu, paina ajastimen hallinnan numeroja laskennan asettamiseksi.
	Rasvasuodattimen huollon symboli Rasvasuodattimen puhdistustarpeen näyttää merkkivalo, ja se on aina käytettävissä.



	<p>Hiilisuodattimen huollon symboli Esimääritettynä asetuksena liesituuletin on imutavassa. Paina On/Off-näppäintä. Laitte sammutettuna paina liesituulettimen kytkimien numeronäyttöä imulaitteen aktivoimiseksi. Paina numeronäyttöä uudelleen 5 sekuntia seuraavia toimintoja varten: <b>Hiilisuodattimen aktivoiminen:</b> Hiilisuodattimen symboli (hajusuodatin) syttyy 1 sekunniksi ja laitteesta kuuluu kaksinkertainen äänimerkki. <b>Hiilisuodattimen poistaminen käytöstä:</b> Hiilisuodattimen symboli (hajusuodatin) vilkkuu kaksi kertaa ja laitteesta kuuluu kaksinkertainen äänimerkki.</p>
	<p><b>Suodattimien nollaus ja uudelleenkäynnistys</b> Kun hiilisuodatin on toiminut 200 tuntia ja rasvasuodatin on toiminut 100 tuntia, vastaavat kuvakkeet syttyvät, mikä tarkoittaa, että suodatin tulee huoltaa. Kun suodattimen huolto on tehty tason ollessa sammuksissa, toimi seuraavasti:</p> <ul style="list-style-type: none"> <li>– Käynnistä On/Off-taso</li> <li>– Paina liesituulettimen numeroita  numeropalkin aktivoimiseksi.</li> <li>– Pidä näppäintä "A" painettuna vähintään 5 sekunnin ajan ja odota nollauksen vahvistusta: tällöin kuuluu kaksi äänimerkkiä ja symboli sammuu.</li> <li>– Jos nollauksen vahvistusta (kaksinkertainen äänimerkki ja symbolin sammuminen) ei tapahdu 6 sekunnin kuluessa, sammuta taso ja toista menetelmä alusta.</li> </ul>

## 12. KÄYTTÄJÄVALIKON MUOKKAUS

Ennen menetelmän suorittamista tutustu koko kappaleeseen.

- Paina .
- Paina uudelleen  3 sekunnin sisällä.
- Näppäin  alkaa vilkkua.
- Paina ja pidä painettuna , jolloin keittoalueiden numeronäytöt näyttävät .
- Pidä painettuna kohtaa  ja ala painaa keittoalueiden numeronäyttöjä myötäpäivään. Aloita etuvasemmalta.

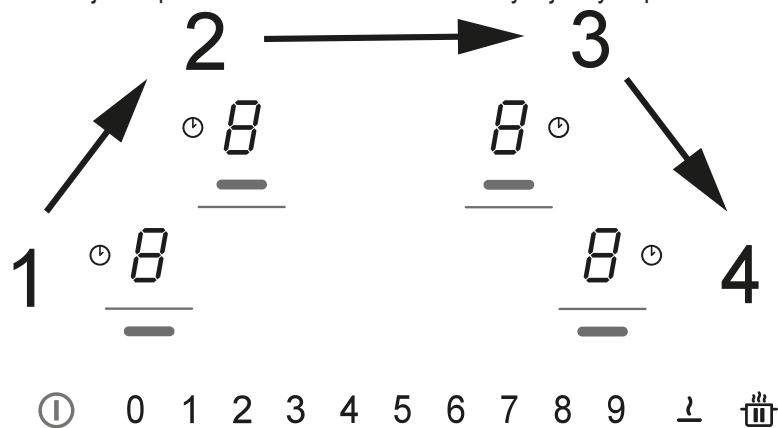

Vasen takanumeronäyttö osoittaa vuorotellen kohtaa  ja numeroa välillä 2–7, joka kertoo valikkokoodin.  
Vasen etunumeronäyttö näyttää numeron, joka riippuu valinnassa annetuista parametreistä.

- Paina vasenta takanumeronäyttöä.
- Valitse tepopalkin numero siirtyäksesi valikon koodiin.
- Paina vasenta etunumeronäyttöä.
- Valitse tepopalkin numero valitaksesi arvon.

Katso seuraavaa taulukkoa asetuksia varten:

Valikon koodi	Kuvaus	Arvo
U2	Näppäinten äänenvoimakkuuden hallinnointivalikko.	0 - Ääni pois käytöstä 1 - Min. 3 - Maks.
U3	Minuuttilaskurisummerin äänenvoimakkuuden hallinnointivalikko.	0 - Ääni pois käytöstä 1 - Min. 3 - Maks.

U4	Näytön kirrkaustason hallinnointivalikko.	0 - Maks. 9 - Väh.
U5	Lähtölaskennan animaation hallintavalikko.	0 - Animaatio pois käytöstä 1 - Animaatio käytössä
U6	Kattilan läsnäolon tunnistustoiminnon valikko.	0 - Päällä 1 - Pois
U7	Lähtölaskennan päättymisen hallintavalikko.	0 - Jatkuva vilkkuminen ja sammuminen 1 - Kymmenen vilkkumista ja sammuminen 2 - Yksi vilkkuminen ja sammuminen

– Kun oikea arvo on annettu, vahvasta koskettamalla kohtaa  ja pitämällä sitä painettuna 2 sekunnin ajan.

– Jos tahdot poistua valikosta tallentamatta, paina .

Jos et tee mitään, käyttäjävalikko sulkeutuu 1 minuutin kuluttua.

## 13. KYPSENNYSTAULUKKO

Tehotaso	Kypsennystapa	Käyttö
1	Sulattaminen, kevyt lämmittäminen	Voi, suklaa, liivate, kastikkeet
2	Sulattaminen, kevyt lämmittäminen	Voi, suklaa, liivate, kastikkeet
3	Kuumenna sopivaan lämpötilaan	Riisi
4	Hyvin pitkä kypsennys, sakeutus, hauduttaminen	Vihannekset, perunat, kastikkeet, hedelmät, kala
5	Hyvin pitkä kypsennys, sakeutus, hauduttaminen	Vihannekset, perunat, kastikkeet, hedelmät, kala
6	Hyvin pitkä kypsennys, hauduttaminen	Pasta, keitot, haudutettu liha
7	Kevyt paistaminen	Röstiperunat, omeletit, leivitetty ja paistetut ruoat, makkara
8	Paisto, uppopaisto	Liha, ranskalaiset perunat
9	Nopea paistaminen korkeassa lämpötilassa	Pihvit
P	Nopea lämmitys	Veden keittäminen

## 14. TEHON HALLINNAN TOIMINTO

Tässä tuotteessa on elektronisesti ohjattu tehonhallintatoiminto.

Tämä toiminto hallinnoi 3700 W:n enimmäistehon antoa yhdistelmäkeittoalueiden (vasen puoli ja oikea puoli) välillä optimoimalla tehon jakautumisen ja estäen järjestelmän ylikuormitustilanteet.

Tätä varten kokonaistehoa valvotaan jatkuvasti ja tarvittaessa sitä vähennetään. Ellei ole mahdollista tuottaa vaadittua kokonaistehoa, valvontaelementti vähentää esimääritetyn asetuksen mukaisesti toisen kypsennyselementin tehoa tehokäyrän välittömästi alemmalle tasolle, jotta ei ylitetä 16 A:n ottovirtaa.

Tässä tapauksessa generaattori huomioi käyttöliittymän viimeisen ensisijaisen komennon ja tarvittaessa alentaa toisen kypsennyselementin aikaisemmin aktivoituja asetuksia.

Tehonhallintatoiminto aktivoituu heti kun kypsennyselementin päällä havaitaan kattila.

Esimerkki:

Jos keittoalueelle 1 valitaan lisätehotaso (boost) (P), keittoalue 2 ei voi samanaikaisesti ylittää tehotasoa 9 ja sitä rajoitetaan automaattisesti.”

## 15. KATTILOIDEN KÄYTÖN OPAS

**Mitä kattiloita voi käyttää**

Käytä ainoastaan kattiloita, joiden pohja on rautamagneettinen ja soveltuu induktiokeittoasolla käytettäväksi:

- valurauta
- emaloitu teräs
- hiiliteräs
- ruostumaton teräs (osittainenkin)
- alumiini, jossa on rautamagneettipinnoite tai pohja, jossa rautamagneettilevy

Kattilan soveltuvuuden määrittämiseksi tarkista, että siinä on symboli  (yleensä painettuna pohjassa). Voit myös laittaa magneetin kattilan pohjan lähelle. Jos se tarttuu, kattilaa voidaan käyttää induktiokeittotasolla.

Optimaalisen tehokkuuden takaamiseksi käytä aina kattiloita, joiden pohja on tasainen, jolloin lämpö jakautuu tasaisesti. Pohja, joka ei ole täysin tasainen, voi vaikuttaa tehon ja lämmön siirtymiseen.

### Miten kattiloita käytetään

Kattilan/paistinpannun vähimmäishalkaisija eri keittoalueille.

Jotta voidaan taata, että keittotaso toimii oikeaoppisesti, kattilan tulee peittää yksi tai useampi viitekohta, joka on merkitty keittotason pintaan, ja sen vähimmäishalkaisijan tulee olla sopiva.

Käytä aina keittoaluetta, joka vastaa parhaiten kattilan pohjan halkaisijaa.

Keittoalueet	Kattilan pohjan halkaisija	
	Ø min. (suositeltu)	Ø max (suositeltu)
Vasen/oikea yhdessä	190 mm	230 mm
Vasen/oikea yksittäin	110 mm	190 mm

### Tyhjät tai ohutpohjaiset kattilat/paistinpannut

Älä käytä tyhjiä tai ohutpohjaisia kattiloita/paistinpannuja keittotasolla, sillä muuten lämpötilaa ei voi hallita eikä keittoaluetta voida sammuttaa automaattisesti lämpötilan noustessa liian korkeaksi. Tällöin vaarana on kattilan tai keittotason pinnan vaurioituminen.

Jos näin käy, älä kosketa mitään ja odota, että kaikki osat jäähtyvät.

Jos näkyviin tulee virheviesti, tutustu osioon ”Vianmääritys”.

### Keittotason toiminnan normaalit äänet

Induktioteknologia perustuu sähkömagneettisten kenttien muodostamiseen. Nämä sähkömagneettiset kentät tuottavat lämpöä suoraan kattilan pohjaan.

Kattilat ja pannut voivat tuottaa erilaisia ääniä tai värähtelyä niiden valmistustavasta riippuen.

Tällaiset äänet kuvataan alla:

#### Lievä surina (kuin muuntajan ääni)

Tämä ääni kuuluu kun kypsennetään suurella lämmöllä ja se riippuu keittotasolta kattiloihin siirtyvän energian määrästä. Ääni lakkaa tai vähenee kun lämmön tasoa alennetaan.

#### Hiljainen suhina

Tämä ääni syntyy kun keittoastia on tyhjä ja se loppuu kun astiaan laitetaan vettä tai ruokaa.

#### Rätinä

Tämä ääni kuuluu kun käytetään kattiloita, joissa on monta materiaalikerrosta päällekkäin ja se johtuu pintojen värähtelystä eri materiaalien kohdatessa. Ääni tulee kattiloista ja voi vaihdella elintarvikkeiden määrän ja tyyppin mukaan.

#### Kova suhina

Tämä ääni kuuluu kun käytetään kattiloita, joissa on monta materiaalikerrosta päällekkäin, ja kun niitä käytetään maksimiteholla ja kahdella keittoalueella. Ääni lakkaa tai vähenee kun lämmön tasoa alennetaan.

#### Puhaltimen äänet

Elektronisen järjestelmän oikeaa toimintaa varten keittotason lämpötilaa täytyy rajoittaa. Tätä varten keittotasossa on jäähdytyspuhallin, joka aktivoidaan elektronisen järjestelmän lämpötilan alentamiseksi ja säätelemiseksi. Voi käydä niin, että puhallin jatkaa toimintaansa kun laite on sammutettu, jos keittotason lämpötilan havaitaan vielä olevan liian korkea.

#### Rytmikkäitä, kellon tikitystä muistuttavia ääniä

Tämä ääni kuuluu vain kun ainakin kolme keittoaluetta on toiminnassa ja se loppuu tai vähenee kun yksi niistä sammutetaan.

Kuvatut äänet ovat induktioteknologian normaali ominaisuus eikä niitä voida pitää vikoina.

## 16. VIANMÄÄRITYS

Vikakoodi	Kuvaus	Mahdollinen syy	Ratkaisu
"Äänimerkki käynnistyksen yhteydessä. Ei vikakoodia näkyvässä"	Liesituulettimen ohjaus ei toimi	LIN-kaapelin vika tai huono liitäntä liesituulettimen elektroniikkakortissa	LIN-kaapelin liitännän tarkistus/vaihto
ER03	Keittotaso sammuu automaattisesti 10 sekunnin kuluttua.	Näppäinten jatkuva aktivointi havaittu. Ohjauspaneelissa on vettä tai kattila.	Poista vesi tai kattila lasikeramiikkapinnalta ja ohjauspaneelilta.
ER21	Keittotaso sammuu.	Elektronisten osien sisäinen lämpötila on liian korkea.	Anna keittotason jäähtyä. Tarkista, onko keittotason ilmanvaihto riittävä. Jos virhe jatkuu, ota yhteyttä huoltopalveluun.
E2	Vastaava keittoalue sammuu.	Kattila tyhjä tai ei-sopiva. Kattilan tai lasikeramiikkapinnan lämpötila on liian suuri. Elektronisten osien lämpötila on liian korkea.	Anna keittotason jäähtyä. Käytä sopivaa kattilaa. Älä lämmitä tyhjiä kattiloita.
E3	Vastaava keittoalue sammuu.	Kattila ei-sopiva. Kattila on menettänyt magneettisia ominaisuuksiaan ja voi aiheuttaa vahinkoa induktiokeittotasolle.	Käytä sopivaa kattilaa. Virhe nollaantuu automaattisesti 8 sekunnin kuluttua, jolloin keittoalueita voidaan jälleen käyttää. Jos virheitä on lisää, kattilan vaihto on tarpeen. Jos virhe jatkuu, ota yhteyttä huoltopalveluun.
E6	Keittoalue ei syty.	Syöttöjännite/taajuus ovat sallittujen rajojen ulkopuolella.	Tarkista verkkojännite ja/tai -taajuus. Jos tarpeen, ota yhteyttä huoltopalveluun.
E8	Keittoalueet sammuvat.	Tuuletin on rikki. Tuuletin on pölyn tai kuitujen tukki- ma.	Puhdista tuuletin ja poista mahdolliset vieraat esineet. Jos virhe jatkuu, ota yhteyttä huoltopalveluun.
E4 E5 E7 E9 ER20 ER22 ER31 ER36 ER47 EA EH	Irrota keittotaso verkkovirrasta. Odota muutama sekunti ja liitä keittotaso takaisin verkkovirtaan. Jos ongelma jatkuu, ota yhteyttä huoltopalveluun ja anna näytöllä näkyvä vikakoodi.		

## 17. HUOLTO - KORJAUS JA VAATIMUSTENMUKAISUUS

- Varmista, että sähkökomponenttien huollon tekee vain valmistaja tai huoltopalvelu.
- Varmista, että vahingoittuneet johdot vaihtaa vain valmistaja tai huoltopalvelu.

Kun otat yhteyttä huoltopalveluun, anna seuraavat tiedot:

- Vikatyypin
- Laitteen malli (Tuote/koodi)
- Sarjanumero (S.N.)

Nämä tiedot ovat arvokilvessä. Arvokilpi on laitteen pohjassa.

**Tuotetiedot asetuksen nro 66/2014 mukaisesti**

**Viitestandardit:**

EN/IEC 60350-2

EN/IEC 50564



Tämä laite on suunniteltu, valmistettu ja tuotu markkinoille ETY-direktiivien mukaisesti.

## 18. TEKNISET TIEDOT

Tuotteen tunnistaminen

Tyyppi: **4300**

Malli: **HET949BSC**

Katso arvokilpeä, joka on laitteen pohjassa.

Valmistaja suorittaa jatkuvia tuoteparannuksia. Tästä syystä tämän oppaan tekstiä ja kuvia voidaan muuttaa ilman ennakoilmoitusta.

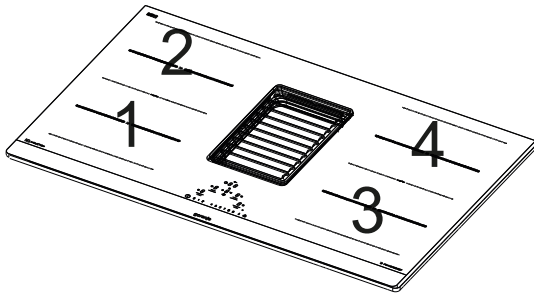

<b>1,2 Joustava keittoalue 1 + 2 Sillassa</b>		
<b>3,4 Joustava keittoalue 3 + 4 Sillassa</b>		
<b>Parametri</b>	<b>Arvo</b>	<b>Mitat (mm)</b>
Hyötymitat	-	830 x 520 (L x S)
Syöttöjännite/taajuus	220-240 V, 50 Hz; 220 V, 60 Hz 3N~/2N~ 380-415 V, 50 Hz 3N~/2N~ 380 V, 60 Hz	
Sähkötiedot ja lämmityselementit		
Keittoalue 1,2,3,4	2100 W; Power Boost: 3000 W	210 x 190
Joustava keittoalue 1+2, 3+4	3000 W; Power Boost: 3700 W	210 x 390

<b>Parametri</b>	<b>Arvo</b>	<b>Mittayksikkö</b>
Laitteen paino	21	kg
Keittoalueiden määrä	4	

<b>Parametri</b>	<b>Arvo</b>	<b>Mittayksikkö</b>
Lämmönlähde	induktio	