

SV

Installations- och bruksanvisning

gorenje

Kära kund

Denna elektriskt integrerade gasspis är tillverkad för hushållsbruk. Våra apparater är förpackade i miljövänliga material som kan återvinnas, deponeras eller nedbrytas utan några risker för miljön. Respektive förpackningsmaterial är märkta enligt detta. När din apparat är förbrukad, se till att inte förorena miljön, och leverera den till auktoriserade miljöstationer eller hos återförsäljaren.

Bruksanvisning

Bruksanvisningen är framtagen för användarna och beskriver apparaten och hur den ska hanteras. Dessa instruktioner är avsedda för flera varianter av apparaten, så det kan hända att du hittar några beskrivningar för funktioner som just din apparat inte har.

Instruktionerna gäller endast för det land vars symbol finns på produkten. Om det INTE finns någon landssymbol på produkten ska de tekniska instruktionerna iaktas för att uppfylla landsspecifika krav och föreskrifter.

Instruktioner för anslutning

Utrustningen måste anslutas både enligt instruktionerna som medföljer och enligt gällande bestämmelser och standarder. Anslutning får endast utföras av en kvalificerad person.

Märkskylt

Märkskylten ger grundläggande information om produkten. Du finner den på hällens nedre del.

LIB30593

Viktiga varningar	3
Installationsanvisning	4
Ansluta hällen till elnätet	5
Ansluta hällen till gasnätet	6
Tabell över munstycken	8
Teknisk information	8
Beskrivning av produkten	10
Rengöring och underhåll	12
Särskilda varningar och felrapporter	14

TEKNISKA INSTRUKTIONER OCH INSTALLATION

Viktiga varningar

- Installation av utrustningen i en arbetsbänk och dess anslutning till el- och gasnätet får bara utföras av en behörig elektriker.
- När utrustningen används kommer extra värme och fukt att avges i rummet. Om spisen används under en länge tid och med hög effekt, krävs intensiv ventilering eller användning av en fläktkåpa i rummet där spisen används.
- Använd inte gasbrännarna om lågan verkar vara instabil.
- Om du känner lukten av gas i rummet, stäng genast gastillförseln på antingen gasflaskan eller gasledningen, släck alla antändningskällor (även cigaretter), vädra rummet, stäng av alla elektriska apparater och kontakta en fackman för naturgas.
- Huvudventilen för gastillförseln ska också stängas om gasbrännarna inte ska användas under en längre tid (t.ex. om du reser på semester).
- Lämna inte små barn utan uppsikt när apparaten är igång. Risk för brännskador och skällning!
- Under matlagning kan överhettat fett eller olja på hällen antändas. Det finns risk för brand och brännskador, ha därför alltid uppsikt över spisen när den används.
- Använd inte hällen för rumsuppvärmning.
- Placera inga tomma kastruller på hällen.
- Kontrollera att brännarnas delar är korrekt positionerade/installerade.
- Glaskeramiska hällar ska inte användas som arbetsbänkar. Vassa föremål kan orsaka repor.
- Att tillaga mat i kärl av tunn aluminium eller plast på heta värmezoner är inte tillåtet. Placera inte föremål av plast eller aluminiumfolie på den glaskeramiska hällen.
- Om det finns ett vägguttag i närheten av hällen och en annan apparat är ansluten till vägguttaget, måste du se till att strömsladden inte kommer i kontakt med de heta värmezonererna.
- Förvara inga temperaturkänsliga föremål, material eller ämnen under hällen som t.ex. rengöringsmedel, sprayer osv.
- Använd inte den glaskeramiska hällen om den är sprucken eller trasig. Om några synliga sprickor framkommer, koppla genast bort apparaten från vägguttaget för att undvika risken för elektrisk stöt.
- Om det skulle uppstå något fel på apparaten, koppla genast bort apparaten från vägguttaget och kontakta närmaste servicecenter.
- Använd inte ångrengöringsmaskiner eller högtryckstvättar för att rengöra hällen, eftersom det kan orsaka elstöt.
- Apparaten är tillverkad enligt relevanta gällande säkerhetsstandarder.
- Denna apparat är inte avsedd att användas av personer (inbegripet barn) med nedsatt fysisk, sensorisk eller intellektuell förmåga, om de inte övervakas eller har fått särskilda instruktioner om användningen av någon som ansvarar för deras säkerhet.
- Barn ska övervakas så att de inte leker med apparaten.
- Vid långvarig användning av gjutjärnspannor kan området kring pannan och kanten på värmezonen missfärgas. Reparation av denna typ av skador täcks inte av garantin.
- Hällen kan inte aktiveras av externa timrar eller fjärrstyrda system.



Symbolen på apparaten eller emballaget anger att denna apparat inte får hanteras som hushållsavfall. I stället ska den lämnas in på lämplig uppsamlingsplats för återvinning av elektrisk och elektronisk utrustning. Genom att tillse att apparaten kasseras på rätt sätt hjälper du till att förebygga eventuella negativa konsekvenser för miljön och på människors hälsa, vilket annars skulle kunna orsakas till följd av olämplig kassering av denna apparat. Om du vill ha mer information om återvinning av denna produkt kontaktar du ditt lokala kontor, din återvinningsstation eller butiken där du köpte produkten.

INSTALLATION

Viktiga varningar

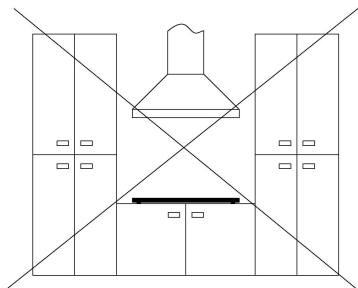

- Installation av utrustningen i en arbetsbänk och dess anslutning till elnätet får bara utföras av en fackman.
- Faner eller andra bänkytor på vilken spishällen ska monteras bör behandlas med värmeresistent lim (100 °C), i annat fall missfärgas eller deformeras ytan.
- Spisen är dimensionerad för inbyggnad i en köksbänk med en bredd på minst 600 mm.
- Efter installationen bör de två främre fästelementen vara fritt åtkomliga underifrån.
- Köksmodulen under hällen bör inte inmonteras med en låda. Om köksmodulen är en horisontell skiljevägg ska den installeras minst 20 mm från arbetsbänkens nedersta yta. Utrymmet mellan skiljeväggen och spishällen bör vara tomt. Inga föremål får placeras i detta utrymme.
- Om spishällen hängs upp, eller om väggmonterade köksskåp används, bör de monteras tillräckligt högt så att arbetsprocessen inte störs.
- Avståndet mellan hällen och spiskåpan får inte understiga det som anges i instruktionerna för installation av spiskåpa. Minsta avstånd är 700 mm.
- Avståndet mellan apparatens kant och angränsande hög köksinredningsdel får inte understiga 150 mm.
- Användning av massiva träplattor eller -detaljer bakom spishällen är tillåtna såvida minimiavståndet förblir samma som visas på installationsritningarna.
- Minimiavståndet mellan inbyggnadshällen och den bakre väggen visas på installationsritningen.
- Hällen kan installeras i arbetsbänkar som är 25-40 mm tjocka. Frontdelen måste ha en öppning på minst 5 mm.

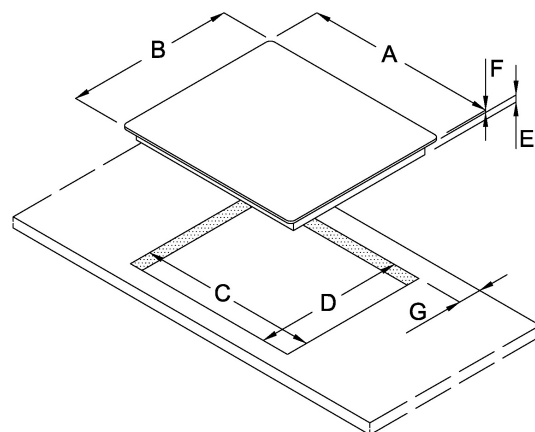
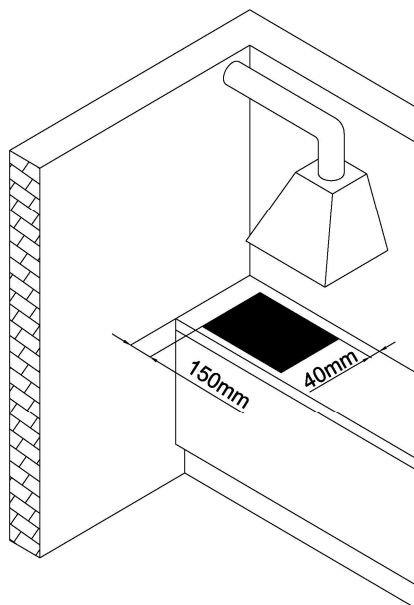
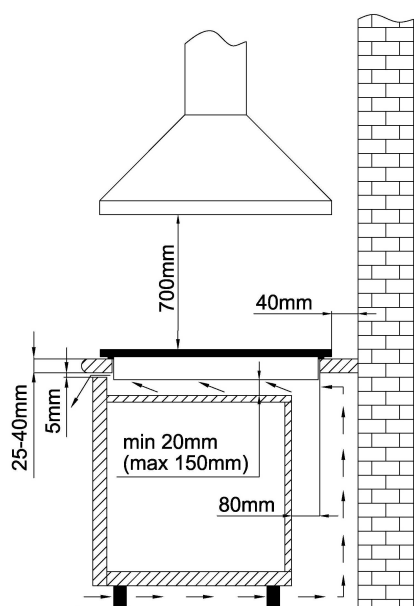

	A (mm)	B (mm)	C (mm)	D (mm)	E (mm)	F (mm)	G (mm)
G640UX	600	510	560	480	45	3	50
GW641UX	600	510	560	480	45	3	50
GTW641UB	585	510	560	480	40	9	50
GW951UX	880	510	860	480	45	3	50
GW961UX-HD	880	510	860	480	45	3	50
GTW751UB	750	510	720	480	40	9	50
GTW951UB	880	510	860	480	40	9	50
GW961UX	880	510	860	480	45	3	50
GW761UX	750	510	720	480	45	3	50
GTW761UB	750	510	720	480	40	9	50

Installera skumtätningen

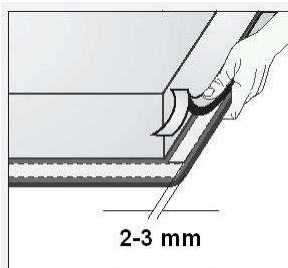

Innan du sätter in apparaten i köksbänkens öppning måste den medföljande skumtätningen sättas fast på den glaskeramiska hällens nedre sida (se bilden ovan).

Installera inte apparaten utan skumtätningen!

Tätningen ska sättas fast på apparaten på följande sätt:

- Ta bort skyddsfilm från tätningen.
- Sätt sedan fast tätningen på glasets nedre sida, ca 2-3 mm från kanten (enligt bilden). Tätningen ska sättas fast längs hela glaskantens längd och ska inte överlappa vid hörnen.
- Se till att glaset inte kommer i kontakt med några vassa föremål när du installerar tätningen.

Mått för urtaget i köksbänken

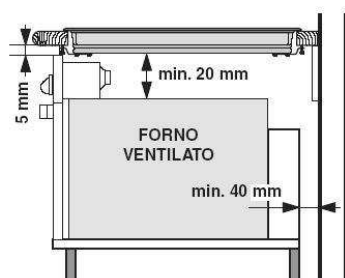

- Endast ugnar som är utrustade med en kylfläkt får monteras under denna spishäll.
- Innan du monterar en ugn, ska den bakre väggen på köksmodulen tas bort i området där spishällen ska monteras. Dessutom måste det finnas en spalt på minst 5 mm på framsidan.

Installation (med fjädrar)

- Arbetsbänken måste placeras exakt i våg.
- Skydda kapkanterna på lämpligt sätt.
- Anslut hällen till elnätet (se anvisningar för anslutning av hällen till elnätet).
- Sätt medföljande fjädrar på plats.
- Sätt in hällen i öppningen.
- Skjut ovanifrån hällen tätt mot arbetsbänken.

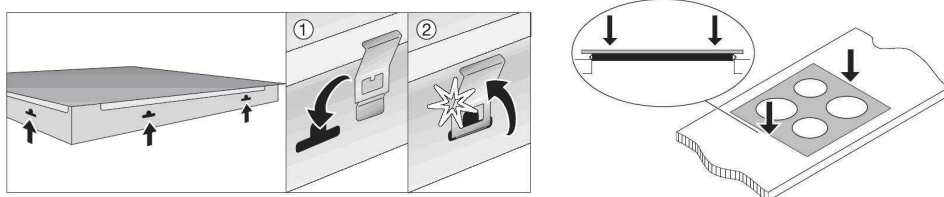

Installation (med fästbeslag)

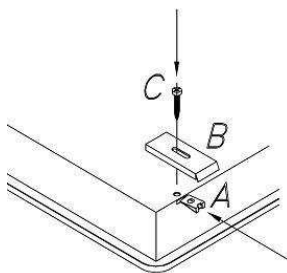

Hällen är fixerad till enheten med beslagen och tillbehören som medföljer. Det finns hål i botten av plattan där de självläggande brickorna (A) är insatta så att du kan fästa skruvarna (C) som håller beslagen (B) på plats.

- A** = brickor som ska sättas in i botten på hällen
- B** = fästbeslag
- C** = skruv

ANSLUTA HÄLLEN TILL ELNÄTET

- Apparaten får enbart anslutas av en behörig och duktig tekniker.
- Elektriskt systemskydd måste uppfylla alla relevanta föreskrifter.
- Anslutningsklämmorna kan nås genom att man öppnar/tar bort anslutningsklämmornas skydd.
- Innan du ansluter spisen bör du försäkra dig om att spänningen på märkskylten stämmer överens med spänningen i kretsen som spisen ansluts till.
- Märkskylten med grundläggande information sitter på hällens undersida.
- Apparaten är tillverkad för anslutning till strömnätet 220-240 V ~.
- För att upprätta en fast anslutning till strömnätet, sätt in en allpolig strömbrytare mellan apparaten och strömnätet. Denna enhet ska ha en fränkskyltare i alla poler, vilket ger fullständig fränkskiljning vid överspänning i kategori III.

- Med tanke på skydd mot brand, får spishällar av denna typ installeras i en köksbänk bredvid en köksmodul som är högre än spisen (när den har installerats). En köksmodul måste dock i detta fall monteras på andra sidan, bredvid spisen.
- Strömledande och isolerade delar måste skyddas mot alla möjligheter till direkt kontakt.

VARNING!

- Bryt alltid strömmen till spisen innan du utför några arbeten. Anslut spisen enligt det bifogade kopplingsschemat. Kontrollera att relevant spänning föreligger! Jordningskabeln (PE) ska anslutas till klämman med en jordningssymbol.
- Strömkabeln ska läggas genom fästklämman som skyddar den mot att dras ut oavsiktligt.
- Efter anslutning av spisen, sätt på alla plattor/brännare under ca 3 minuter för att se att alla fungerar korrekt.

Anslutning:

230 V~ 3x1.5 mm

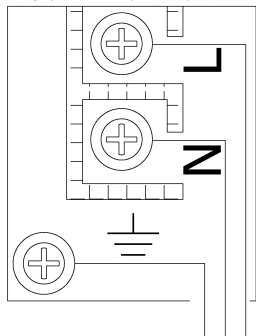

- Felaktig anslutning kan förstöra delar av apparaten och upphäva garantin.
- Innan du ansluter spisen bör du försäkra dig om att spänningen på märkskylten stämmer överens med spänningen i kretsen som spisen ansluts till. Anslutningsspänning ska kontrolleras av en behörig tekniker som använder motsvarande mätenhet!
- Anslutningskabeln baktill på apparaten ska dras på ett sådant sätt att den inte vidrör apparatens bakre vägg, eftersom denna del blir mycket het under användning.

Följande kan användas för anslutningen:

- Typ H05RR-F anslutningskabel av gummi med en grön gul skyddsledning
- Typ H07RN-F anslutningskabel av gummi med en grön gul skyddsledning



ANSLUTA HÄLLEN TILL GASNÄTET

- Spisen får bara anslutas i enlighet med alla relevanta föreskrifter, och den får endast användas i väl ventilerade rum. Läs bruksanvisningen innan du ansluter eller använder spisen.
- Före installation och anslutning, försäkra dig om att det lokala gasnätet och anslutningen (typ av gas och tryck) stämmer överens med din spismodell.

Kategorin med relatede typer av gas som kan användas finns i tabell 1

- Modellen är angiven på spisens märkskylt.
- Spisen är inte lämplig för anslutning till utblåsningssystem (t ex en skorsten).

Apparaten måste installeras och anslutas i enlighet ned relevanta gällande installationsbestämmelser. Försäkra dig om att ventilationen/luftningen är tillräcklig.

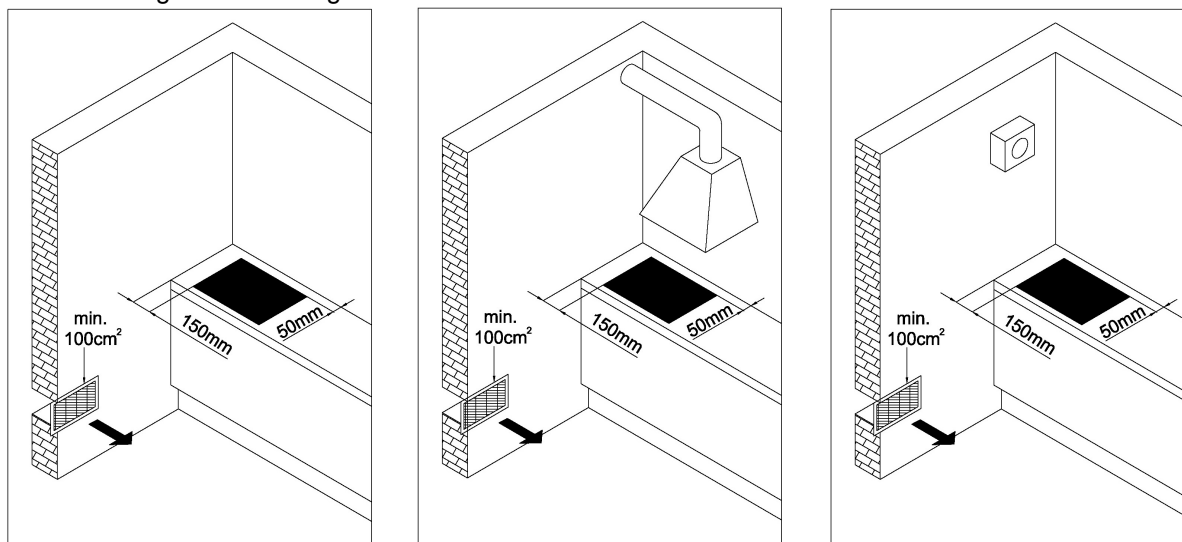

Anslutning

- Följ reglerna från den lokala gasleverantören när du ansluter spisen till gasnätet.
- På undersidan har spisen en gaskoppling med en ISO7-1 R1/2-ledning.
- Med apparaten följer också en adapter för flytande gas, en kopplingshane och en metallfri packning.

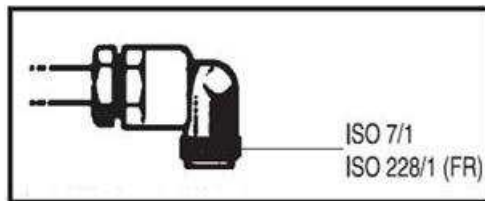

- Vid anslutningen ska knä R1/2 hållas stadigt så att det inte roterar.
- För försegling av anslutningsleder, använd godkända metallfria packningar och godkända tätningsmedel.
- Packningarna ska bara användas en gång. Tjockleken för de plana metallfria packningarna får inte deformeras med mer än 25 procent.
- Anslut apparaten till gastillförseln med en tested och certifierad böjlig slang.
- Den böjliga anslutningsslangen måste kunna röras fritt. Den får inte komma i kontakt med rörliga delar i inredningen eller med spisens underdel.
- Om en elektrisk ugn byggs in i köksinredningen under hällen ska den utrustas med en fläkt.

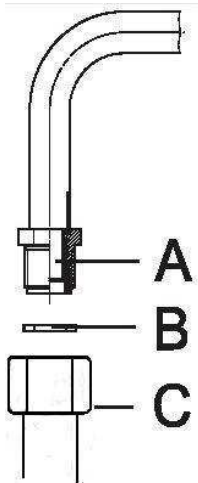

Kontrollera alla anslutningar angående läckage efter att du anslutit gashällen.

Kontakt för gasanslutning

A ISO7-1 R1/2 anslutningskontakt

B Metallfri packning med 2 mm tjocklek

C Röradapter för flytande gas (beroende på modell)

Använd endast rör och packningar i enlighet med standarderna. Dessa rör måste installeras så att deras längd inte överskrider 2000 mm när de är helt utsträckta. För att underlätta installationen och förhindra gasläckage, sätt först fast svängkopplingen på hällen och sedan på gashuvudröret. Om du kastar om denna sekvens kan det medföra negativ gastätning mellan röret och hällen.
Viktigt: När installationen är klar, kontrollera att alla kopplingar är helt täta genom att använda en tvållösning. Använd aldrig en låga. Se också till att det böjliga röret inte kan komma i kontakt med någon rörlig del av hällen (t.ex. låda) och att det inte befinner sig i en position där det kan skadas.

Efter anslutningen ska du kontrollera att brännarna fungerar korrekt. Lågorna ska vara klart synliga samt blå och gröna i mitten. Om lågan är instabil, öka minimieffekten.

Anpassning till annan typ av gas

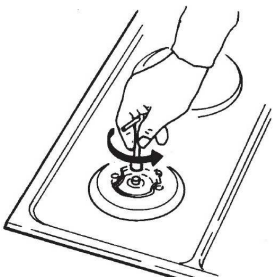

- Spisen behöver inte avlägsnas från arbetsbänken för att kunna anpassas till en annan typ av gas.
- Koppla bort spisen från nätströmmen och stäng gastillförselventilen innan anpassningen utförs.
- Byt ut de befintliga munstyckena för nominell termal belastning mot motsvarande munstycken för den nya gastypen (se tabell nedan).
- När denna sekvens är klar, byt den gamla inställningsetiketten mot den nya som medföljer de nya munstyckena.

Justeringsselement

Beakta följande anvisningar så att justeringselementen förblir åtkomliga:

- Ta av stödgalret och locken på brännarna med respektive kronor.
- På dubbelbrännare är justeringselementen åtkomliga bakom skyddsplattan till huvudmunstycket.
- Ta av kontrollvreden, inklusive packningar.

Gasventil

Ventil för justering av minimal termisk belastning

Minsta flödesjustering

Instruktioner för (G110, G120, G150.1) och metangas (G20, G25)

1. Tänd brännaren och ställ den till minimiposition.
2. Ta bort vredet för gaskranen och vrid justeringsskruven på sidan av kranröret:
 - motsols för att öka gasflödet
 - medsols för att reducera gasflödet
 tills en vanlig minimal låga uppnås.
3. Montera vredet igen och kontrollera brännarens låga så att den är stabil (när du snabbt roterar visaren från max- till min-position får lågan inte slockna).

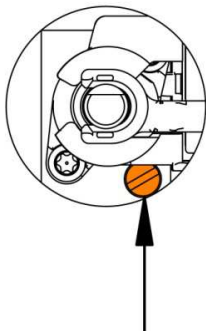

4. Upprepa proceduren för alla gaskranar.

Instruktioner för flytande gas (LPG: G30, G31)

Dra åt skruven på sidan av kranröret helt medsols.

Varning: dessa uppgifter får endast utföras av en kvalificerad tekniker, auktoriserad av gasleverantören eller auktoriserat servicecenter!

TEKNISK INFORMATION (TABELL 1)

	G640UX	GW641UX	GW951UX GTW951UB	GW961UX-HD GW961UX	GTW641UB
Apparatens mått (mm)	600	600	880	880	585
Driftspänning	220-240 V~, 50/60 Hz				
Brännare	A: Extra brännare (1,0 kW) SR: Semisnabb brännare (1,75 kW) R: Snabb brännare (3,0 kW) MW: Brännare Mini-Wok = 3,3kW TC: Brännare Tripla corona = 3,8kW				
Fram, vänster	R	MW	A	TC	MW
Bak, vänster	SR	SR	SR	-	SR
Fram, mitten	-	-	TC	A	-
Bak, mitten	-	-	-	SR	-
Fram, höger	A	A	SR	SR	A
Bak, höger	SR	SR	R	R	SR
Kategori gasanvändning	G20 = 20mbar , G30 = 30mbar, G150.1				
Total effekt (W)	7500	7800	11300	11300	7800

	GTW751UB	GW761UX GTW761UB
Apparatens mått (mm)	750	750
Driftspänning	220-240 V~, 50/60 Hz	
Fram, vänster	A	TC
Bak, vänster	SR	-
Fram, mitten	TC	A
Bak, mitten	-	SR
Fram, höger	SR	SR
Bak, höger	R	R
Kategori gasanvändning	G20 = 20mbar , G30 = 30mbar, G150.1	
Total effekt (W)	11300	11300

TABELL ÖVER MUNSTYCKEN

Brännare		A	SR	R	TC	MW
Nominell värmeut effekt (kW)		1.00	1.75	3.00	3.80	3.30
Ø MUNSTYCKE (mm)						
G30/G31	28..30/30-37 mbar	0.50	0.65	0.85	0.98	0.85
G20	20 mbar	0.72 - X	0.97 - Z	1.28 - H3	1.35 - K	1.28 - T
G150.1						
Ø BYPASS (mm)						
G30/G31	28..30/30-37 mbar	0.27	0.34	0.42	0.62	0.55
G20	20 mbar	REG.	REG.	REG.	REG.	REG.
G150.1						

Viktiga varningar

• Gasbrännarna är utrustade med ett ljus som tändsäkring. Om brännarlågan

släcks av misstag eller oavsiktligt (t.ex, om vätska kokar över eller om det drar i rummet):

- **gastillförseln slås av automatiskt och förhindrar därmed att gas kommer ut i rummet.**

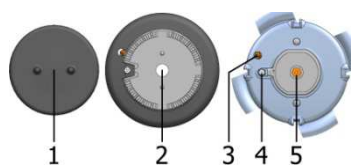

- Lock på gasbrännare ska alltid placeras ytterst försiktigt på brännarkronan. Försäkra dig om att öppningarna på brännarkronan aldrig täpps till.

- 1 Lock till brännarkrona
- 2 Brännarkrona med stöd för brännarlock
- 3 Ljus - tändsäkring
- 4 Tändljus
- 5 Munstycke

Kokkär!

- Rätt val av kokkär! möjliggör optimal tillagningstid och gasförbrukning. Kokkärlets diameter är den viktigaste parametern.
- Lågor som når över kanten över ett kokkär! som är för litet kan skada kokkärlet; dessutom ökar gasförbrukningen i sådana fall.
- För förbränning behöver gasen även luft. Om kokkärlet är för stort får brännaren inte tillräckligt med luft vilket leder till försämrade förbränning.

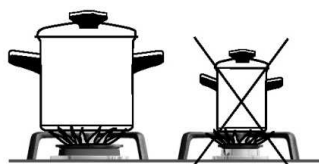

Brännartyp	Kokkärlets diameter
Extra (1,0 kW)	120-180 mm
Extra (1,75 kW)	180-220 mm
Mini-Wok (3,3 kW)	220 - 300 mm
Snabb (3,0 kW)	220-260 mm
Tripla Corona (3,8 kW)	220-300 mm

Viktiga varningar beträffande den glaskeramiska hällen

- Värmezonerna når den valda effektnivån eller temperaturen mycket snabbt; området runt värmezonerna förblir dock relativt svalt.
- Hällen påverkas inte av temperaturförändringar.
- Hällen är även stöttålig. Kastruller kan sättas ner ovarsamt på hällen utan att skada den.
- Glaskeramiska hällar ska inte användas som arbetsbänkar. Vassa föremål kan orsaka repor.
- Att tillaga mat i kär! av tunn aluminium eller plast på heta värmezoner är inte tillåtet. Placera inte föremål av plast eller aluminiumfolie på den glaskeramiska hällen.
- Använd aldrig en glaskeramisk häll som är sprucken eller trasig. Om ett föremål ramlar ner på hällen med en vass kant riktad neråt, kan detta spräcka hällen/den glaskeramiska plattan. Följderna av detta kan antingen ses genast eller efter en tid. Om någon synlig spricka framkommer, koppla genast bort apparaten från vägguttaget.
- Om du råkar spilla ut socker eller sockerrik mat på en het glaskeramisk häll, torka genast av hällen.

INSTRUKTIONER FÖR ANVÄNDNING OCH UNDERHÅLL

BESKRIVNING AV APPARATEN

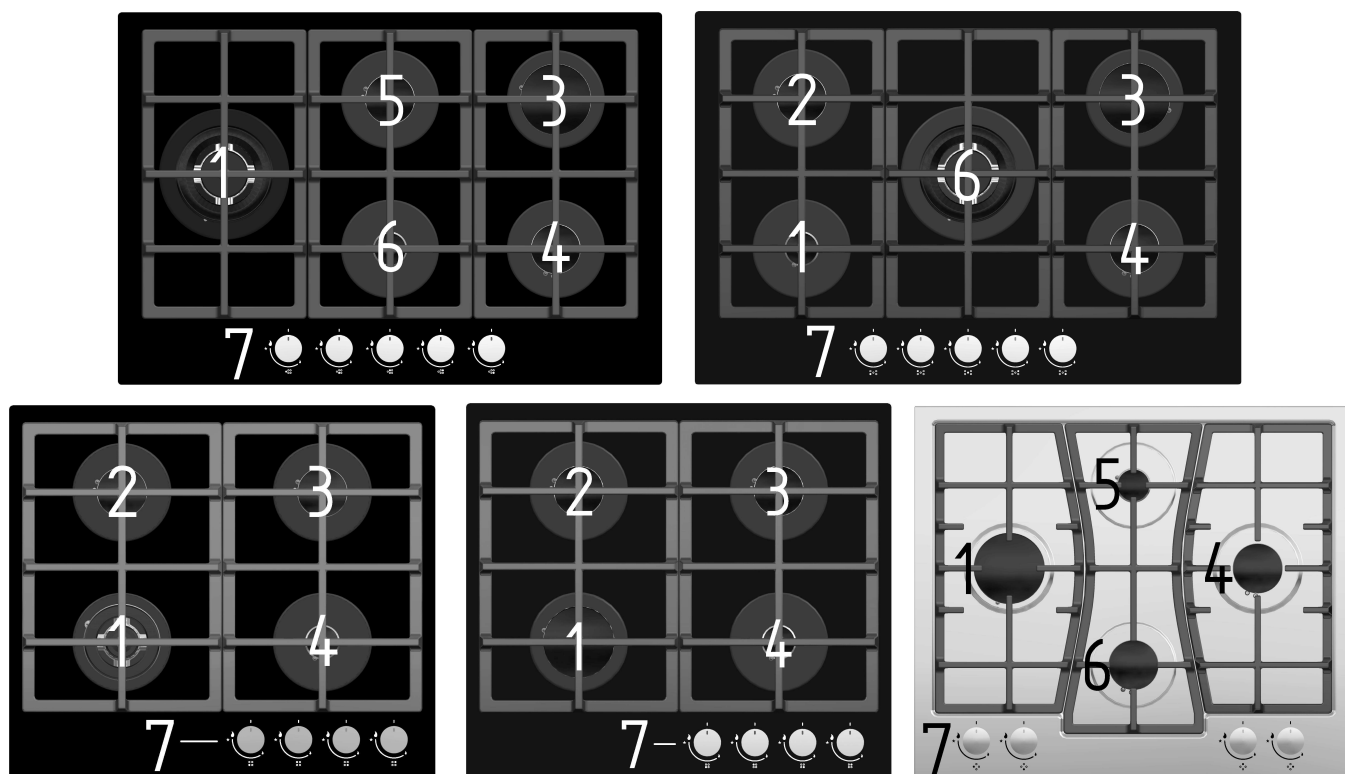

1. Gasvärmezon fram, vänster
2. Gasvärmezon bak vänster
3. Gasvärmezon bak höger
4. Gasvärmezon fram, höger
5. Gasvärmezon bak, mitten
6. Gasvärmezon fram, mitten
7. Hällens kontrollpanel

Hällens reglage för gasvärmezoner

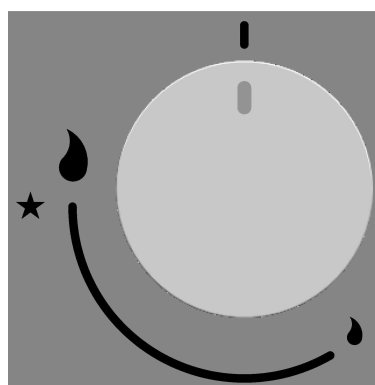

Gasventil stängd



Tändning



Max. effekt



Min. effekt

Tändning och användning av brännarna

Bruksanvisning

Denna apparat måste användas i avsett syfte, dvs. matlagning i hushållet. All annan form av användning är felaktig och kan vara farlig. Tillverkaren tar inte ansvar för skador som är ett resultat av olämplig, inkorrekt eller irrationell användning.

Använda brännarna

- Om brännarna inte använts under flera dagar, vänta några sekunder innan du tänd dem för att släppa ut luft från rören.
- Eftersom hällens brännare är utrustade med en automatisk tändning, bara tryck in och vrid handtaget till den lilla stjärnan. Apparaten använder en gnisttändargenerator.
- Om lågan inte tänds inom fem sekunder, vrid reglaget tillbaka till position 0 och

upprepa proceduren, om den elektriska tändningen inte skulle fungera pga. strömavbrott eller fuktiga gnistpluggar, kan du även tända gasen med en tändsticka eller gaständare.

- För modeller med en säkerhetskran (som avbryter gasflödet om lågan skulle slockna av misstag) tänds brännarna enligt beskrivningen ovan, men se till **att vredet trycks in i 5 till 6 sekunder efter att lågan har tänts**. Efter denna tid, då säkerhetsanordningen har hunnit slå till, är lågan fast.
- Lågan kan ställas in mellan maximal och minimal styrka. Inställning mellan 0 och den stora lågan rekommenderas inte eftersom lågan inte är stabil i detta intervall och kan slockna.

WARNING: När hällen har rengjorts, se till att brännarna sitter ordentligt och inte påverkar tändaren.

För att få ut det bästa av brännarna, använd kokkärl med flat botten med en diameter som passar den brännare som används.

För kokkärl med mindre diameter (kaffe- och tekannor etc.) måste effekten hos den brännare som används regleras för att se till att lågan når botten på kokkärllet utan att hamna utanför. Sätt inte kokkärl med konkava eller konvexa botten på hällen.

WARNING: Om lågan slocknar av misstag, stäng av vredet och vänta minst en minut innan du provar igen.

- För att släcka lågan och stänga av gastillförseln, vrid vredet till position "OFF"



FÖRSIKTIGHET: Användning av en gasspis kan orsaka att värme, fukt och förbränningsprodukter skapas i rummet där apparaten är installerad. Se till att köket har god ventilation, särskilt när apparaten används: håll naturliga ventilationshål öppna eller installera en mekanisk ventilationsanordning (mekanisk utsugningskåpa).

Långvarig, intensiv användning av apparaten kan kräva extra ventilation, t.ex. öppna ett fönster, eller mer effektiv ventilation, t.ex. ökning av nivån av mekanisk ventilation på aktuell plats.

FÖRSIKTIGHET: Åtkomliga delar kan vara varma när hällen används. Små barn får inte komma i närheten av apparaten.

FÖRSIKTIGHET: Apparaten är avsedd endast för tillagningsändamål. Den får inte användas för andra ändamål, till exempel rumsuppvärmning.

RENGÖRING OCH UNDERHÅLL

Använd inte ångrengöringsmaskiner för att rengöra apparaten. Ångan kan nå elektriska delar och orsaka kortslutning.

- Apparaten ska rengöras regelbundet, helst efter varje användning, när den har svalnat.
- För att undvika vattenfläckar och kalkavlagringar, använd en mjuk trasa för att torka av ytor som har rengjorts med vatten.
- Mat som har kokat över kan orsaka missfärgning på brännarna och hällen i rostfritt stål. **Ta bort spill omedelbart.**

För att undvika skador på utsidan av apparaten, använd inte följande:

- Rengöringsmedel som innehåller natriumkarbonat, alkaliska ämnen, ammoniak, syra eller klorider
- Rengöringsmedel som innehåller avkalkningsmedel
- Fläck- eller rostborttagningsmedel
- Slipande rengöringsmedel, t.ex. skurmedel eller skurkräm
- Lösningemedelsbaserade rengöringsmedel
- Maskindiskmedel
- Grill- och ugnrensningemedel
- Fönsterputs
- Hårda, slipande borstar eller svampar, som stålull eller svampar som tidigare använts med slipande rengöringsmedel
- Vassa, spetsiga förmål (dessa kan skada förseglingen mellan ramen och arbetsbänken).

Ytor i rostfritt stål

Rengör ytor i rostfritt stål med en mikrofibrertrasa eller med en lösning bestående av varmt vatten och lite diskmedel och en mjuk svamp. Vid envis, intorkad smuts, håll lite av lösningen på först och vänta en stund.

Torka till sist av med en mjuk trasa.

Rengöringsmedlet för hällar i rostfritt stål kan användas för att rengöra ramen vid behov. Applicera med ett jämnt tryck i "kornens" riktning.

Skötselprodukten för rostfritt stål kan användas efter rengöring för att hålla din apparat snygg och förebygga fläckar.

Applicera sparsamt med en mjuk trasa och följ instruktionerna på förpackningen.

Tryckta ytor

Trycket kan skadas vid spill (t.ex. av mat eller dryck som innehåller salt eller olivolja) som inte tas bort omedelbart.

Ta bort spill omedelbart.

Använd inte rengöringsmedel för ytor i rostfritt stål på tryckta ytor.

Det kan göra att trycket försvinner.

Stöd för kokkärl och kontrollvred

Rengör inte stödet i en diskmaskin.

Ta bort stödet. Rengör stödet och kontrollvredet med en lösning bestående av varmt vatten och lite diskmedel och en mjuk svamp. Envis smuts ska ligga under vatten en stund först.

Efter rengöring, torka av alla ytor med en mjuk trasa.

Brännare

Rengör inte någon del av brännaren i en diskmaskin.

Brännaren ska demonteras och sedan rengöras för hand i en lösning bestående av varmt vatten och lite diskmedel och en mjuk svamp.

Delar av brännaren som inte kan demonteras ska endast torkas av med en fuktig trasa.

Tändljuset och ljus - tändsäkringen ska nog torkas ren med en väl urvriden trasa.

Låt inte tändaren bli fuktig. Då kommer den inte att tända.

Efter rengöring, torka av alla ytor med en mjuk trasa.

Se till att springorna för lågan är rena och helt torra.

Ytan på brännarens kronlock blir mattare med tiden. Detta är helt normalt och påverkar inte hällens funktion.

Keramisk glasyta



Fig.1



Fig.2



Fig.3

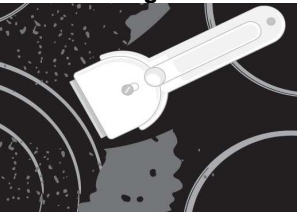

Fig.4

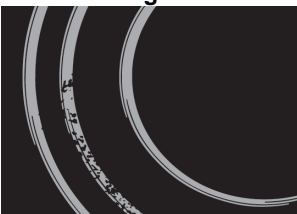

Fig.5

Efter varje användning av den glaskeramiska hällen, vänta tills den har svalnat och rengör den sedan; i annat fall kan till och med den minsta matrest bränna fast på den heta ytan nästa gång du använder apparaten.

För regelbunden rengöring och underhåll av den glaskeramiska plattan, använd speciella rengöringsmedel som skapar ett skyddande skikt på ytan och skyddar den från smuts.

Före varje användningstillfälle, torka av eventuellt damm eller andra partiklar från hällens yta och kokkärlets botten eftersom de annars kan repa ytan (figur 1).

Försiktighet: stålull, skottesvampar och slipande rengöringsmedel kan repa hällens yta. Den glaskeramiska ytan kan även ta skada av starka sprayer eller otillräckligt skakade (blandade) flytande rengöringsmedel (figur 1 och figur 2).

Symboler och indikationer på hällen kan slitas om starka rengöringsmedel används runt värmezonen kanter, eller om kokkärl med trasiga botten används.

Ljusa fläckar kan tas bort med en fuktig mjuk trasa; torka därefter ytan torr (figur 3).

Vattenfläckar kan tas bort med en svag ättikslösning; använd dock inte denna lösning för att rengöra ramen (det kan matta ramen hos vissa modeller). Använd inte starka sprayer eller avkalkningsmedel (figur 3).

Svårare fläckar kan tas bort med speciella medel och verktyg för rengöring av glaskeramiska hällar. När sådana produkter används ska du följa instruktionerna från produktens tillverkare.

Var noga med att få bort alla rester av rengöringsmedel eftersom de kan skada den glaskeramiska hällen när värmezonen hettas upp (figur 3).

Envisa och fastbrända rester kan tas bort med en skrapa.

Se till att inte skrapans plasthandtag kommer i kontakt med en varm kokzon. Var försiktig så att du inte skär dig på skrapan!

socker och sockerrik mat kan skada den glaskeramiska ytan permanent (figur 5); därför ska de tas bort från den glaskeramiska ytan så snart som möjligt, även om värmezonen fortfarande kan vara het (figur 4). Eventuella färgändringar av den glaskeramiska ytan påverkar inte dess användning

eller ytans stabilitet. Sådana missfärgningar är för det mesta resultatet av inbrända matrester eller användning av kokkärl tillverkade av material som t.ex. aluminium eller koppar; sådana fläckar är svåra att få bort.

Varning: Alla skador som beskrivs ovan gäller främst hällens utseende och påverkar inte dess funktionsduglighet direkt. Sådana fel omfattas inte av garantin.

SÄRSKILDA VARNINGAR OCH FELRAPPORTER

Viktigt

- Under garantitiden får endast ett servicecenter som har auktoriserats av tillverkaren utföra reparationer.
- Innan du utför en reparation bör du försäkra dig om att produkten har kopplats från eluttaget antingen genom att ta ut säkringen eller dra ut stickkontakten från vägguttaget.
- Obehöriga ändringar och reparationer på spisen kan resultera i en elektrisk stöt eller kortslutning. Försök därför inte att utföra några reparationer själv. Anlita en fackman eller en auktoriserad serviceverkstad för dessa arbeten.
- Vid smärre fel eller problem med apparatens funktioner, läs igenom följande instruktioner för att se om du kan åtgärda det själv.

Ett besök av en servicetekniker under garantiperioden kommer att debiteras dig om apparaten inte fungerar pga. felaktig användning. Förvara dessa instruktioner på en plats där de alltid finns till hands. Om spishällen får en ny ägare ska instruktionsboken alltid medfölja.

Här följer några råd om hur du kan åtgärda vanliga problem.

Problem	Möjlig orsak	Eliminering
Lågan är ojämn/ostadig.	Fel gaseffektinställning.	Anlita fackman för att kontrollera gasledningen!
Lågan ändrar sig plötsligt från brännarna	Spishällens delar är felaktigt ihopsatta	Montera brännaren korrekt.
Antändning av brännaren tar lång tid	Spishällens delar är felaktigt ihopsatta	Montera brännaren korrekt.
Lågan slocknar kort efter tändning	Vredet intryckt för kort tid eller för svagt.	Håll vredet intryckt längre. Tryck hårdare på vredet innan du släpper det.
Gallret på brännaren har missfärgats	Detta är ett vanligt fenomen som beror på hög temperatur	Rengör gallret med ett metallrengöringsmedel.
Strömförsörjningen avbryts	Säkringen kan ha gått	Kontrollera säkringen, och byt ut den vid behov
Den elektriska gnisttändaren fungerar inte	Det finns rester av mat eller rengöringsmedel mellan gnistkontakten och brännaren	Öppna och rengör försiktigt öppningen mellan gnistkontakten och brännaren
Om brännarlocket inte ser fräscht ut	Vanlig smuts	Rengör brännarlocket med ett metallrengöringsmedel.

Om problemet inte kan lösas med ovanstående anvisningar bör du tillkalla en auktoriserad fackman. Åtgärdande av fel eller garantianspråk som uppstått på grund av felaktig användning eller anslutning av produkten täcks inte av garantin. I dylika fall måste reparationsarbetet betalas av användaren.

Tillverkaren strävar alltid efter förbättringar. Därför kan texter och bilder i denna bok komma att ändras utan förvarning.